



EXPEDIENTE HONDUCOMPRAS DE 01 AL 31 DE DICIEMBRE DEL 2019
PAGO POR TRANSFERENCIAS A PROVEEDORES

No.	NUMERO DE F-01	NUMERO ORDEN DE COMPRA	NUMERO DE FACTURA	FECHA DE LA FACTURA	DESCRIPCION	UNIDAD EJECUTORA	PROVEEDOR	NUMERO DE REGISTRO	MONTO	ESTADO
1	2498	637-635	48573	05/11/2019	ACEITE, FILTRO DE AIRE, TORNILLOS, MANGO SUPERIOR, CUERDA DE YOYO, TENSOR DE CADENA, CANDELAS, YOYO PARA MOTOSIERRA	DIRECCION DE PRODUCCION Y COMERCIALIZACION	CEM COL COMERCIAL	CM-UNACIFOR-SEPTIEMBRE-321	16,196.07	ADJUDICADO
2	3220	795	15468	03/12/2019	18 PINES CON LOGO DE UNACIFOR	SECRETARIA GENERAL	JOYERIA ROSALILA	CM-UNACIFOR-NOVIEMBRE-374	33,637.50	ADJUDICADO
3	3227	775	49434	29/11/2019	CADENA DE MOTOSIERRA, ACEITE 2 TIEMPOS, ACEITE ESPECIAL, ACEITE LUBRICANTES, LIMAS Y DIDONES	ESCUELA DE AMBIENTE Y DESARROLLO, DIRECCION DE PRODUCCION Y COMERCIALIZACION	CEM COL COMERCIAL	CM-UNACIFOR-NOVIEMBRE-376	20,166.50	ADJUDICADO
4	3236	756	2798	02/12/2019	102 TALONARIOS DE ALIMENTACION MES DE NOVIEMBRE	VICERECTORIA DE ADMINISTRACION Y FINANZAS	EXPRESION CREATIVA	CM-UNACIFOR-NOVIEMBRE-379	4,105.50	ADJUDICADO
5	3239	754-753	49433	29/11/2019	DELANTAL, FILTRO, LIMA, GRASA, YOYO...	ESTACION LANCETILLA, ESTACION SAN JUAN	CEM COL COMERCIAL	CM-UNACIFOR-NOVIEMBRE-382	43,142.62	ADJUDICADO
6	3465	801	7217	02/12/2019	11 CUBETAS DE PINTURA Y 5 RODILLOS	VICERECTORIA DE ADMINISTRACION Y FINANZAS	PINTURAS AMERICANAS	CM-UNACIFOR-DICIEMBRE-383	17,119.00	ADJUDICADO
7	3386	786	5325	09/12/2019	107 PARES DE ZAPATOS TIPO BURROI	RECURSOS HUMANOS	CALZADO SAN CARLO	CM-UNACIFOR-DICIEMBRE-384	107,237.50	ADJUDICADO
8	3247	760	1278	06/12/2019	300 PLANTAS DURANTA	CICAFOR	VIVERO EL EDEN	CM-UNACIFOR-DICIEMBRE-385	4,500.00	ADJUDICADO
9	3534	812	22597	06/12/2019	REPELENTES, BLOQUEADOR, MASCARILLAS, BOLSAS, GEL ANTIBACTERIAL, GUANTES	VICERECTORIA DE ADMINISTRACION Y FINANZAS	INDEL	CM-UNACIFOR-DICIEMBRE-386	8,170.00	ADJUDICADO
10	3405	776	5126723	29/11/2019	100 MACETERAS	VIVERO FORESTAL	LARACH Y CIA	CM-UNACIFOR-DICIEMBRE-387	6,000.00	ADJUDICADO
11	3469	808	2540	29/11/2019	SUDAN, NITRATO, OXIDO DE ZINC, SOPORTE UNIVERSAL, MORTEROS, TERMOMETRO	DIRECCION DE DOCENCIA Y DESARROLLO CURRICULAR	LABHOSPY	CM-UNACIFOR-DICIEMBRE-388	17,838.28	ADJUDICADO
12	3468	799	32513	29/11/2019	2 FARDOS DE VASOS CONICOS	DIRECCION DE BIENESTAR ESTUDIANTIL	PAPELERIA DE HONDURAS	CM-UNACIFOR-DICIEMBRE-389	2,415.00	ADJUDICADO
13	3235	755	4904	02/12/2019	161 TALONARIOS DE ALIMENTACION MES DE DICIEMBRE	VICERECTORIA DE ADMINISTRACION Y FINANZAS	EBENEZER PUBLICIDAD	CM-UNACIFOR-DICIEMBRE-390	3,332.70	ADJUDICADO
14	3422	869	29473	02/12/2019	45 CANASTA GOURMET	RECTORIA	DISTRIBUIDORA BOGA	CM-UNACIFOR-DICIEMBRE-391	45,000.25	ADJUDICADO
15	3535	818	3022	05/12/2019	45 PINTURAS EN SPRAY, 24 CUBETAS DE PINTURAS DE ACEITE	ESTACION LANCETILLA	DISTRIBUIDORA DE MATERIALES	CM-UNACIFOR-DICIEMBRE-392	36,575.50	ADJUDICADO
16	3545	800	3017	05/12/2019	35 CUBETAS DE PINTURAS , 5 EXTENSION METALICO, 15 RODILLOS	VICERECTORIA DE ADMINISTRACION Y FINANZAS	DISTRIBUIDORA DE MATERIALES	CM-UNACIFOR-DICIEMBRE-393	63,046.37	ADJUDICADO
17	3491	817-816	PENDIENTE	PENDIENTE	12 GALONES DE PINTURAS 18 FELPAS ,1 RODILLO...	RECTORIA	DISTRIBUIDORA DE MATERIALES	CM-UNACIFOR-DICIEMBRE-394	62,896.85	ADJUDICADO
18	3412	828	492	11/12/2019	151 PORTA DIPLOMAS PARA GRADUACION	SECRETARIA GENERAL	CONCEPTOS LA REVISTA	CM-UNACIFOR-DICIEMBRE-395	26,559.25	ADJUDICADO
19	3157	727	404	08/11/2019	3 ROLLOS DE ZARAN	VIVERO FORESTAL	DISTRIBUIDORA GEDEON	CM-UNACIFOR-DICIEMBRE-396	39,002.25	ADJUDICADO
20	3222	747	4047	26/09/2019	6 ARREGLOS FLORALES	DIRECCION DE COOPERACION EXTERNA	REGALOS IVONNE	CM-UNACIFOR-DICIEMBRE-397	2,990.00	ADJUDICADO
21	3466	797	1732, 1731, 1730, 1795	05/11/2019	4 PINTADOS DE BANDERA DE VEHICULO	FLOTA VEHICULAR	PUBLIGRAFIC	CM-UNACIFOR-DICIEMBRE-398	6,000.00	ADJUDICADO
22	3234	748	1796	20/11/2019	6 AMPLIACION DE FOTOGRAFIAS	DIRECCION DE COOPERACION EXTERNA	PUBLIGRAFIC	CM-UNACIFOR-DICIEMBRE-399	2,100.00	ADJUDICADO
23	3158	751	404	18/11/2019	1 ALTERNADOR DE HILUX BLANCO	VICERECTORIA DE INVESTIGACION Y POSTGRADO	GRUPCONH	CM-UNACIFOR-DICIEMBRE-400	9,190.23	ADJUDICADO
24	3205	771	402	18/11/2019	1 PRENSA, 1 RECTIFICADOR, 1 DISCO1 BALINERA	FLOTA VEHICULAR	GRUPCONH	CM-UNACIFOR-DICIEMBRE-401	9,970.50	ADJUDICADO
25	3223	752	875732	20/11/2019	10 BOLSAS DE CEMENTO, 10 VARILLAS CORRUGADAS 3/8 LEG.	INDUSTRIAS	FERRETERIA EL CARMEN	CM-UNACIFOR-DICIEMBRE-402	2,919.00	ADJUDICADO
26	3159	667	874413	12/11/2019	MANGUERAS, ACERO PLASTICO, GRIFOS , ADAPTADORES PVC, REDUCTORES PVC	OBRAS CIVILES	FERRETERIA EL CARMEN	CM-UNACIFOR-DICIEMBRE-403	3,526.00	ADJUDICADO
27	3154	666	329498	12/11/2019	VALVULA DE CONTROL, TUBO DE ABASTO, CODOS PVC, ADAPTADOR...	OBRAS CIVILES	FERRETERIA LOS PINOS	CM-UNACIFOR-DICIEMBRE-404	4,932.00	ADJUDICADO



EXPEDIENTE HONDUCOMPRAS DE 01 AL 31 DE DICIEMBRE DEL 2019
PAGO POR TRANSFERENCIAS A PROVEEDORES

No.	NUMERO DE F-01	NUMERO ORDEN DE COMPRA	NUMERO DE FACTURA	FECHA DE LA FACTURA	DESCRIPCION	UNIDAD EJECUTORA	PROVEEDOR	NUMERO DE REGISTRO	MONTO	ESTADO
28	3233	726	13150	26/11/2019	80 GALON DESINFECTANTE, 80 GALON CLORO, 80 ROLLO BOLSAS P/BASURA	BDIRECCION DE BIENESTAR ESTUDIANTIL	FON VEL	CM-UNACIFOR-DICIEMBRE-405	12,860.00	ADJUDICADO
29	3370	842	147001	23/11/2019	3 BOLETOS AEREOS A PANAMA, PARA MIRIAN BAIRES, FLOR DE MARIA BATRES Y OLLIE ROMERO.	RECTORIA	VI TOUR AGENCIA DE VIAJES	CM-UNACIFOR-DICIEMBRE-406	55,500.00	ADJUDICADO
30	3086	738	122	01/11/2019	20 ESTUCHES DE MADERA CON LAPICEZ TINTA	RECTORIA	FUNDACION MADERA VERDE	CM-UNACIFOR-DICIEMBRE-407	15,735.00	ADJUDICADO
31	3113	814	35922	14/11/2019	40 PIEZAS DE MADERA CURADA 2X4X14	VICERECTORIA DE INVESTIGACION Y POSTGRADO	MARIA ESTHER PEREZ (IMAS)	CM-UNACIFOR-DICIEMBRE-408	8,526.56	ADJUDICADO
32	3156	707	329499	12/11/2019	CEMENTO , GRAVIN, ALAMBRE, ROSETAS, FOCOS AHORRATIVOS, GRAPAS, FOTOCELIDAS	DIRECCION DE PRODUCCION Y COMERCIALIZACION	FERRETERIA LOS PINOS	CM-UNACIFOR-DICIEMBRE-409	29,768.00	ADJUDICADO
33	3095	608	13035	07/11/2019	AMBIENTAL, BOLSAS P/BASURA, CEPILLO P/SANITARIO, CLORO,ESCOBAS...	ESTACION LA SOLEDAD, ESTACION LANCETILLA, VIVERO FORESTAL, AUDITORIA,CICAFOR, AULA TALLER...	FON VEL	CM-UNACIFOR-DICIEMBRE-410	14,825.90	ADJUDICADO
34	3093	609	4314	31/10/2019	10 BOTE DE ACEITE P/LIMPIAR MUEBLES, 6 DESODORANTES EN SPRAY, 30 ROLLO DE PAPEL 1,000 HOJAS, 6 GALONES DE SUAVIZANTE P/ROPA.	ESTACION LA SOLEDAD, ESTACION LANCETILLA, RECURSOS HUMANOS	QUIMICOS Y AGROSERVICIOS	CM-UNACIFOR-DICIEMBRE-411	2,680.65	ADJUDICADO
35	3087	498	20089	24/07/2019	60 FARDOS DE DETERGENTE (BOLSITA 3.5 GS), 20 CAJAS DE CLORO EN GALON, 12 CAJAS DE JABON PASTILLA (360 UNID), 200 DESODORANTES PASTILLA P/SANITARIO	CICAFOR	INDEL	CM-UNACIFOR-DICIEMBRE-412	43,250.00	ADJUDICADO
36	3476	802	61081	05/12/2019	3 CUBETAS DE PINTURAS	ESTACION SAN JUAN	PINTURAS SUR DE HONDURAS	CM-UNACIFOR-DICIEMBRE-413	6,974.52	ADJUDICADO
37	3490	924	26065	10/12/2019	18 CAJAS DE MANZANAS Y 30 CAJAS DE UVAS	RECTORIA	DIPROM	CM-UNACIFOR-DICIEMBRE-414	39,744.00	ADJUDICADO
38	3825	920	4273	12/12/2019	40 USB DE MADERA 16GB	DIRECCION DE PROTOCOLO Y COMUNICACIONES	EUROPEN	CM-UNACIFOR-DICIEMBRE-415	13,110.00	ADJUDICADO
39	3775	921	135	09/12/2019	10 LAPIZ TINTA DE MADERA CON LOGO	DIRECCION DE PROTOCOLO Y COMUNICACIONES	FUNDACION MADERA VERDE	CM-UNACIFOR-DICIEMBRE-416	2,150.00	ADJUDICADO
40	3845	904	337203	12/12/2019	20 ROLLOS DE MALLA CICLON DE 4 PIES	ESTACION LA SOLEDAD	LOS PINOS	CM-UNACIFOR-DICIEMBRE-417	35,640.00	ADJUDICADO
41	3537	822	9885	06/12/2019	1 PERCOLADORA 60 TAZAS	CICAFOR	JETSTEREO	CM-UNACIFOR-DICIEMBRE-418	1,395.00	ADJUDICADO
42	3800	873	21904	12/12/2019	22 CASCOS PROTECTORES COMPLETOS	RECURSOS HUMANOS	IMRECOH	CM-UNACIFOR-DICIEMBRE-419	36,960.00	ADJUDICADO
43	3811	883	4453	12/12/2019	3 GALONES DE ACEITE PARA MUEBLES, 10 FARDOS DE PAPEL HIGIENICO	ESTACION LANCETILLA	QUIMICOS Y AGROSERVICIOS	CM-UNACIFOR-DICIEMBRE-420	4,973.75	ADJUDICADO
44	3810	896	4449	12/12/2019	10 PAQ. DE BOLSA PARA BASURA 24X32, 50 PAQ. DE BOLSA PARA BASURA DE 34X52, 1 REPELENTE EN SPRAY,15 BASUREROS PLASTICOS	ESTACION LANCETILLA, ESTACION SAN JUAN , BIENESTAR ESTUDIANTIL	QUIMICOS Y AGROSERVICIOS	CM-UNACIFOR-DICIEMBRE-421	6,486.00	ADJUDICADO
45	3541	835	4455	12/12/2019	13 FARDOS DE PAPEL HIGIENICO	ESCUELA DE AMBIENTE Y DESARROLLO, DIRECCION DE BIENESTAR ESTUDIANTIL, AUDITORIA	QUIMICOS Y AGROSERVICIOS	CM-UNACIFOR-DICIEMBRE-422	4,772.50	ADJUDICADO
TOTAL									933,920.75	

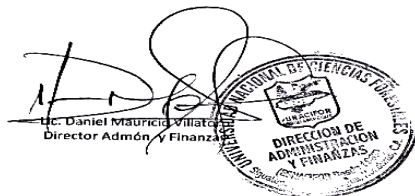

COMPRAS POR CATALOGO ELECTRONICO	153,737.37
COMPRAS POR TRANSFERENCIAS	933,920.75
TOTAL	1087,658.12



EXPEDIENTE HONDUCOMPRAS DE 01 AL 31 DE DICIEMBRE DEL 2019
 PAGO POR TRANSFERENCIAS A PROVEEDORES

No.	NUMERO DE F-01	NUMERO ORDEN DE COMPRA	NUMERO DE FACTURA	FECHA DE LA FACTURA	DESCRIPCION	UNIDAD EJECUTORA	PROVEEDOR	NUMERO DE REGISTRO	MONTO	ESTADO
1	2498	637-635	48573	5/11/2019.	ACEITE, FILTRO DE AIRE, TORNILLOS, MANGO SUPERIOR, CUERDA DE YOYO, TENSOR DE CADENA, CANDELAS, YOYO PARA MOTOSIERRA	DIRECCION DE PRODUCCION Y COMERCIALIZACION	CEMCOI COMERCIAL	CM-UNACIFOR-SEPTIEMBRE-321	16,196.07	ADJUDICADO

DICIEMBRE

SEI
 República de Honduras
 Impreso por: LVIILLATORO
 F-01
 Gestión: 2019
 R_EGA_F01F07
 02/09/2019 13:37:54
 Página 1 de 1

EJECUCION DE GASTOS

Lugar: Siguatepeque Fecha Elaboración: 02/09/2019 DOCUMENTOS DE:
 Precompromiso 02498
 Compromiso 01
 Devengado 01
 Secuencia 00
 Operaciones Contables 00

Institución: 0511 Universidad de Ciencias Forestales
 Gerencia Administrativa: 001 GERENCIA CENTRAL
 Unidad Ejecutora: 002 VICERECTORIA ADMINISTRATIVA

REGISTRO DE: Precompromiso Compromiso Devengado Regularización

BENEFICIARIOS:
 Nombre o Razón Social: CEMCOI COMERCIAL SA DE CV
 Tipo y No de Documento: Tipo Documento Código Cuenta Ingresa
 RUT: 0001900048703 0000 179009 16,196.07

DOCUMENTOS DE RESPALDO
 Tipo de documento: RESUMEN DE OPERACION GASTOS
 Denominación: ORDEN DE COMPRA 637
 Número de Documento: 02/09/2019 16/09/19
 Fecha de Recepción: Fecha de Vencimiento: Proceso de Compra No: Fecha Firma origen

CLASE DE GASTO:
 Servicios Personales Bienes de uso Transferencias
 Servicios Profesionales y Técnicos Construcciones Otros
 Bienes y Servicios Deuda Pública Pasajes y Viáticos

OPERACIONES CONTABLES: Anticipos Deuda Pública Devoluciones Otros

FUENTE DE FINANCIAMIENTO: 12 Recursos Propios
 ORGANISMO FINANCIADOR: 99 Misma Institución

IMPUTACION				DESCRIPCION	IMPORTE MONEDA NACIONAL	IMPORTE MONEDA EXTRANJERA	Dif. Camb.		
PRO	SUB	PROY	ACT						
01	00	000	002	39600	0000	Repuestos y Accesorios	16,196.07	0.00	0.00
				TOTAL AFECTADO	16,196.07	0.00	0.00	0.00	0.00
				TOTAL DEDUCCIONES	0.00	0.00	0.00	0.00	0.00
				TOTAL RETENCIONES	0.00	0.00	0.00	0.00	0.00
				MONTO A PAGAR	16,196.07	0.00	0.00	0.00	0.00

MONEDA: HNL Descripción LEONIDAS
 Verificado por: LVIILLATORO Aprobado por: [Firma] Firmado por: [Firma]
 Fecha y hora: 02/09/2019 Fecha y hora: 13/09/2019

05 SEP 2019 2:45 AM
 FIRMA: SIGUA BIRON

UNIVERSIDAD NACIONAL DE CIENCIAS FORESTALES (UNACIFOR)
 Unidad de Compras y Suministros
 Tel.2773-0615 - R.T.N. 08019002030143 / Correo: m.perez@esnacifor.edu.hn

ORDEN DE COMPRA Nº 000637

Requisicion No.	Código Cuenta	Condición pago	Fecha
OPC - 26,15,14,17/19	02	Contado <input checked="" type="checkbox"/> Crédito <input type="checkbox"/>	17-AGOSTO

Señores: CEMCOI COMERCIAL

Observaciones: PAZA CA-UNIVIDAD DE BOSQUE PARA MANTENIMIENTO DE MOTOSIERRAS Y SIENAS.

No.	Descripción	Cod. Pres.	Cant.	Unidad	Total
1	VIENE OC # 635 ...				16,515.46
2	PACK DE TUERCAS DE TAPADERA DE ESPADA.	34600	3	PAQ.	53.40
3	VL				
4					
5					
6					
7					
8					
9	SUBTOTAL				16,568.86
10	DESCUENTO 15%.				2,485.32
	Subtotal				14,083.54
	15% I.S.V				2,112.53
	TOTAL				16,196.07

Impuesto Sobre Venta (15%) Pagado Retenido CPC

A) Nos reservamos el derecho de devolver, a costo suyo, parte de o todos los bienes solicitados en esta orden, si por cualquier motivo no son en todo aspecto como se solicita.
 B) Para que la cancelación de su cuenta no sufra demora envíe dentro de los cinco días siguientes de la entrega de los bienes esta orden facturas y recibos en duplicado, preparados a máquina o en lápiz tinta. La factura deberá traer lo siguiente certificación: "certifico que esta cuenta es justa y correcta y que aun no ha sido pagada".
 C) Asimismo la factura deberá venir firmada por la persona a quien le entregaron el o los otros artículos.
 D) El recibo deberá traer consigo el número de la Identidad de la persona que firma el recibo, la Solvencia Distrital o Municipal, Número de Impuesto sobre la Renta, número de Registro Tributario, además deberá consignarse el Número de la factura y orden de compra respectivo.
 E) La falta de cualquiera de estos requisitos atrasará la cancelación de su cuenta.

Por SIGUA G.
 Preparado por: Auxiliar de Compras

Revisado por: [Firma]
 Aprobado Vice-Rectoría Administrativa

RECIBIDO POR: HORA RECIBIDO DEPARTAMENTO
 RECTORIA

Revisado por: [Firma]
 Revisado Administración Financiera

Autorizado por: Rector UNACIFOR

www.cemcoirepuestos.com
 FR.PVEN-001 Rev. 3.0



EXPEDIENTE HONDUCOMPRAS DE 01 AL 31 DE DICIEMBRE DEL 2019
PAGO POR TRANSFERENCIAS A PROVEEDORES

No.	NUMERO DE F-01	NUMERO ORDEN DE COMPRA	NUMERO DE FACTURA	FECHA DE LA FACTURA	DESCRIPCION	UNIDAD EJECUTORA	PROVEEDOR	NUMERO DE REGISTRO	MONTO	ESTADO
-----	----------------	------------------------	-------------------	---------------------	-------------	------------------	-----------	--------------------	-------	--------

UNIVERSIDAD NACIONAL DE CIENCIAS FORESTALES (UNACIFOR)
Unidad de Compras y Suministros
Tel.2773-0615 - R.T.N. 08019002030143 / Correo: m.perez@esnacifor.edu.hn

ORDEN DE COMPRA Nº 000635

Requisición No.	Código Cuenta	Condición pago	Fecha
OPC - 2615, 14, 17, 19	07	Contado <input checked="" type="checkbox"/> Crédito <input type="checkbox"/>	17-Ago-2019

Señores: CEMCOL COMERCIAL

No.	Descripción	Cod. Pres.	Cant.	Unidad	Total
1	ACEITE		4	GAL	2,323.00
2	FILTRO DE AIRE 3811382		10	FIT	3,438.40
3	TORNILLOS P/ ESCAPA 3811382		4	TUBO	63.52
4	MANEJO SUPERIOR 3811382		6	CU	2,600.28
5	CAJERA DE VOYD DE CORDON		1	BOU	1,331.90
6	TENSOR DE CADENA 3811382		6	CU	1,126.98
7	ESPALDAS DE CADENA 3811382		10	CU	1,950.20
8	CANOCAS (BOSTIAS)		5	CASA	3,206.50
9	VOYD P/ MORDSIDERA 3811382		8	CU	469.68
10	VAN O/C # 636				
Subtotal					16,515.46
15% I.S.V					
TOTAL					16,515.46

Impuesto Sobre Venta (15%) Pagado Retenido

A) Nos reservamos el derecho de devolver, a costo suyo, parte de o todos los bienes solicitados en esta orden, si por cualquier motivo no son en todo aspecto como se solicita.
B) Para que la cancelación de su cuenta no sufra demora envíe dentro de los cinco días siguientes de la entrega de los bienes esta orden facturas y recibos en duplicado, preparados a máquina o en lápiz tinta. La factura deberá traer lo siguiente certificación: "certifico que esta cuenta es justa y correcta y que aun no ha sido pagada".
C) Asimismo la factura deberá venir firmada por la persona a quien le entregaron el o los otros artículos.
D) El recibo deberá traer consigo el número de la Identidad de la persona que firma el recibo, No de Solvencia Distrital o Municipal. Número de Impuesto sobre la Renta, número de Registro Tributario, además deberá consignarse el Número de la factura y orden de compra respectivo.
E) La falta de cualquiera de estos requisitos atrasará la cancelación de su cuenta.

Preparado por: Auxiliar de Compras
Revisado por: Jefe de Compras
Revisado por: Procurador
Revisado Administración y Finanzas
Aprobado Vice-Rectoría Administrativa
Autorizado por: Rector UNACIFOR

www.cemcolrepuestos.com
FR.PVEN-001 Rev. 3.0

Factura : 000-006-01-00048573
CAI: 440118-EF53B-E94FB9-BEE7A6-BIEBDE-59
Fecha Límite de Emisión: junio 03, 2020
Rango Autorizado: 000-006-01-00044001 Al 000-006-01-00058000
Hoja: 1 de 1
Credito Fiscal
No. Correlativo Orden de Compra Exento:
No. Correlativo Constancia de Registro Exonerado:
No. Identificativo Del Registro S.A.G.:
Condición de Pago: CREDITO
Orden de Compra: DEPOSITO
Orden de Trabajo: 0
Documento Interno: 17.13614084SP
Fecha Documento: noviembre 05, 2019 13:46:52
Vencimiento Documento: diciembre 05, 2019
ORIGINAL: CLIENTE

CANTIDAD	DESCRIPCION	VALOR UNITARIO	DESC. Y REBAJ OTORGADOS	TOTAL
1	SA 0000-930-2200 CORDON DE ARRANQUE (MECANISMO DE ARRANQUE)	L. 1,331.90		L. 1,331.90
4	SA 0781-319-8420 ACEITE DOS TIEMPOS 3785ML GALON	L. 582.00		L. 2,328.00
5	SB 0000-100-7900 BUIJA DE ENCENDIDO	L. 64.13		L. 320.65
10	SB 0000-642-1223 PINON DE CADENA TIPO ANILLO 3/8"7D	L. 195.02		L. 1,950.20
6	SB 0000-955-0801 TUERCA ESPADA	L. 8.90		L. 53.40
10	SB 1119-120-1625 FILTRO DE AIRE	L. 343.84		L. 3,438.40
4	SB 1119-790-1701 MANILLAR AGARRADERA PRINCIPAL	L. 433.38		L. 1,733.52
4	SB 1125-007-1021 JUEGO DE EMBOLO TENSOR DE CADENA	L. 187.83		L. 751.32
4	SB 1128-195-0400 POLEA SISTEMA DE ARRANQUE	L. 78.28		L. 313.12
4	SB 9022-341-0910 TORNILLO VARIAS	L. 10.78		L. 43.12
4	SB 9022-341-1010 TORNILLO CILINDRICO IS-M5X18	L. 5.10		L. 20.40

Subtotal: L. 12,284.03
Descuentos y Rebajas Otorgados: L. 0.00
Importe Exonerado: L. 0.00
Importe Exento: L. 0.00
Importe Gravado 15%: L. 12,284.03
Importe Gravado 18%: L. 2,211.13
ISV 15%: L. 1,842.60
ISV 18%: L. 2,211.13
Total A Pagar: L. 14,126.63
CATORCE MIL CIENTO VEINTISEIS 63/100 LEMPIRAS.

Asesor: 31537 JOSUE OSMAN PINTO ESTRADA
Comentario:

Firma: _____ Usuario: SFJESSICA

Original: Cliente; Copia: Obligado Tributario Emisor.
1 - Las facturas al crédito no pagadas a su vencimiento devengarán un interés mensual de 3.5%
2 - Toda devolución está sujeta a nuestra aprobación y con un cargo mínimo del 10% del valor de las unidades devueltas para cubrir gastos de manejo y relocalización.
3 - Esta empresa está sujeta a pago a cuenta del ISV.

www.cemcolrepuestos.com
FR.PVEN-001 Rev. 3.0



EXPEDIENTE HONDUCOMPRAS DE 01 AL 31 DE DICIEMBRE DEL 2019
PAGO POR TRANSFERENCIAS A PROVEEDORES

No.	NUMERO DE F-01	NUMERO ORDEN DE COMPRA	NUMERO DE FACTURA	FECHA DE LA FACTURA	DESCRIPCION	UNIDAD EJECUTORA	PROVEEDOR	NUMERO DE REGISTRO	MONTO	ESTADO
-----	----------------	------------------------	-------------------	---------------------	-------------	------------------	-----------	--------------------	-------	--------

Factura : 000-006-01-00049564
 CAI: 440118-EPF53CB-E94F89-BFF7A6-01EBDE-59
 Fecha Límite de Emisión: Junio 03, 2020
 Rango Autorizado: 000-006-01-00044001 Al 000-006-01-00058000
 Hoja: 1 de 1
 Crédito Fiscal
 No. Correlativo Orden de Compra Exento:
 No. Correlativo Constancia de Registro Exonerado:
 No. Identificativo Del Registro S.A.G.:
 Condición de Pago: **CREDITO**
 Orden de Compra:
 Orden de Trabajo: 0
 Documento Interno: 17 J3632502SP
 Fecha Documento: Diciembre 03, 2019 09:15:39
 Vencimiento Documento: Enero 02, 2020
ORIGINAL: CLIENTE

CANTIDAD	DESCRIPCION	VALOR UNITARIO	DESC. Y REBAL OTORGADOS	TOTAL
45	SB 0000-400-7000 BUIJA DE ENCENDIDO	L. 54.51		L. 2,452.95
3	SB 0000-955-0801 TUERCA ESPADA	L. 7.56		L. 22.68
2	SB 1117-007-1014 JUEGO DE TAMBOR SISTEMA DE AREANQUE	L. 155.83		L. 311.66
2	SB 1119-796-1701 MANILLAR AGARRADERA PRINCIPAL	L. 368.37		L. 736.74
2	SB 1125-007-1021 JUEGO DE EMBOLO TENSOR DE CADENA	L. 159.65		L. 319.30
Subtotal: L.				3,843.33
Descuentos y Rebajas Otorgados: L.				0.00
Importe Exonerado: L.				0.00
Importe Exento: L.				0.00
Importe Gravado 15%: L.				3,843.33
Importe Gravado 18%: L.				576.50
ISV 15%: L.				
ISV 18%: L.				
Total A Pagar: L.				4,419.83

CUATRO MIL CUATROCIENTOS DIECINUEVE 83/1001 EMPIRAS.

Firma: _____ Usuario: SFJESSICA

Original: Cliente; Copia: Obligado Tributario Emisor.
 1 - Las Facturas de crédito no pagadas o no vencimiento devengarán un interés mensual de 3.5%.
 2 - Toda devolución está sujeta a nuestra aprobación y con un cargo máximo del 10% del valor de las unidades devueltas para cubrir gastos de manejo y reutilización.
 3 - Esta empresa está sujeta a pago a cuenta del ISE.

www.cemcolrepuestos.com
FR.PVEN-001 Rev. 3.0

11/05/19 13:45:48 1
 017 CARTONERIA SPS ** ORDEN DE VENTA 1950856 ** 0/Trabajo 00 0
 134026 UNIVERSIDAD DE CIENCIAS FORESTALES U-ESH Describe.
 Proveedor: 31443 ANILLO RISPAL BUESO RIVERA Modelo
 Signatario ME ALISTAR ESTO PARA INGRESAR X REPIDOCAROO Serie

Local	Soli	Resp	Exist	Back	S	Pr	E	Numero de Parte	Describe	Precio	Extension	Pago			
70	1	1	5	5				SB 0000-400-7000	Bujia	64.13	320.65				
70	1	1	4	4				SB 0000-955-0801	Tuerca h	8.90	33.40				
70	1	1	4	4				SB 9022-341-1010	Tornillo	5.10	20.40				
50	1	1	15	10				SB 0000-642-1223	Piñón de	195.02	1950.20				
90	1	1	4	4				SB 1129-195-0400	Tambor d	76.29	313.12				
50	1	1	4	4				SB 9022-341-0910	Tornillo	10.78	43.12				
27	4	5	10	10				SB 1119-120-1625	Filtro d	343.81	1375.24				
27	4	3	1	1				SA 0000-730-2200	Corchon-e	1331.90	1331.90				
27	2	3	4	4				SA 0781-319-8420	ACEITE G	302.00	2328.00				
1	1	1	4	4				SB 1125-007-1021	Juego en	167.85	751.32				
0	0	0	4	4				SB 1119-790-1701	Manillar	433.39	1733.52				
T O T A L											56	56	0	11284.03	0

Solicitado por: _____ Aprobado por: _____
 ** FIN DEL IMPORTE **

PENDIENTE FACTURA

ADMINISTRACIÓN Y FINANZAS
 COMPRAS Y SUMINISTROS
 12 NOV 2019
 FIRMA: _____
RECIBO JAV CARLOS.



EXPEDIENTE HONDUCOMPRAS DE 01 AL 31 DE DICIEMBRE DEL 2019
PAGO POR TRANSFERENCIAS A PROVEEDORES

No.	NUMERO DE F-01	NUMERO ORDEN DE COMPRA	NUMERO DE FACTURA	FECHA DE LA FACTURA	DESCRIPCION	UNIDAD EJECUTORA	PROVEEDOR	NUMERO DE REGISTRO	MONTO	ESTADO
-----	----------------	------------------------	-------------------	---------------------	-------------	------------------	-----------	--------------------	-------	--------

SECRETARÍA DE ESTADO EN EL DEPARTAMENTO DE FINANZAS
REGISTRO DE BENEFICIARIOS
16/09/2019 15:38:19
Página 1 de 1

Lugar: Distrito Central
Fecha Elaboración: 16/09/2019
Número de Documento: 00077226 - 002
Tipo Operación: Modificaciones
Estado: ENTREGADO

TESORERÍA GENERAL DE LA REPÚBLICA

NOMBRE O RAZÓN SOCIAL: CEMCOL COMERCIAL S.A DE C.V.
Actividad Comercial: VENTAS REPUESTOS
Clase: PERSONA JURÍDICA
Institución: PROVEEDOR, CONTRATISTA O BENEFICIARIO GENERAL
Código:

IDENTIFICACION
País: HONDURAS
Tipo de Documento: REGISTRO TRIBUTARIO NACIONAL
Número Documento: 05019000046793
RTN Nro:

DOMICILIO
Dirección: CARRETERA SALIDA A LA LIMA, KILOMETRO 5, CALPULES
Fax: 559-75-66
Email:
Departamento: DEPARTAMENTO DE CORTES
País: HONDURAS
Teléfono: 559-58-99

REPRESENTANTE
Nombre: DAVID ALBERTO RAUDALES CANNA TELLA
País: HONDURAS
Número Documento: 0801-1969-01019
Tipo de Documento: TARJETA DE IDENTIDAD
Poder Legal:

APODERADO
Nombre: JOSE RAMON CRUZ ALVARADO (CON CARTA PODER)
País: HONDURAS
Número Documento: 0801-1974-08090
Tipo de Documento: TARJETA DE IDENTIDAD
Poder Legal:

CUENTAS BANCARIAS

Banco	Tipo Cuenta	Número Cuenta	Libreta CUT
BANCO DEL PAIS S.A	Cuenta Corriente	8092751	
BANCO DEL PAIS S.A	Cuenta Corriente	8079007	
BANCO DEL PAIS S.A	Cuenta Corriente	1790609	

TERMINOS DE ADHESION
POR LA PRESENTE DECLARO QUE AUTORIZO A LA TESORERÍA GENERAL DE LA REPÚBLICA A QUE DEPOSITE EN LAS CUENTAS BANCARIAS QUE YO INDIQUE LOS MONTOS QUE POR CUALQUIER CONCEPTO ME ADEUDA EL GOBIERNO, RELACIONADOS CON MIS NEGOCIOS O ACTIVIDADES CON EL MISMO, Y RECONOZCO EL PODER Y CANCELATORIO DE DICHO PAGO RESPECTO DE LAS DEUDAS RELACIONADAS ASIMISMO ME COMPROMETO A COMUNICAR FIRMAMENTE A LA TESORERÍA GENERAL DE LA REPÚBLICA SOBRE CUALQUIER CAMBIO EN MIS CUENTAS BANCARIAS DE MODO QUE SE PUEDAN EFECTUAR DICHO PAGOS EN TODO MOMENTO

FIRMA DEL TITULAR _____ NOMBRE _____ FECHA _____

Elaborado por: VMARTINEZ
Fecha: 16/09/2019 15:33:31
Aprobado por: YLAZO
Fecha: 16/09/2019 15:36:10

CONSTANCIA ELECTRÓNICA DE ESTAR SUJETO AL RÉGIMEN DE PAGOS A CUENTA

201-19-10500-42633

La DIRECCIÓN DE GRANDES CONTRIBUYENTES SAN PEDRO SULA en cuya jurisdicción se encuentra el domicilio fiscal del solicitante, identificado como:

Nombre y Apellido o Razón Social: CEMCOL COMERCIAL SA DE CV
Con Registro Tributario Nacional: 05019000046793

Habiendo presentado la solicitud electrónica con número 201-19-10500-42633 en fecha 02/07/2019, y Recibo Oficial de Pago No. 25272057720 de fecha 01/07/2019 por el monto de L. 200.00 bajo el concepto de Actos Administrativos.

Luego de revisadas las Bases de Datos del Sistema de Gestión Tributaria (ETAX), se ha podido establecer lo siguiente:

ETAX: SI existen Registros de Pagos a Cuenta.
ETAX: NO existen Registros de Deudas.
ETAX: NO existen Registros de Omisiones en la presentación de Declaraciones.

Por lo expuesto se OTORGA al solicitante la presente CONSTANCIA ELECTRÓNICA DE ESTAR SUJETO AL RÉGIMEN DE PAGOS A CUENTA, para el período 201901, según declaración 35735780114, presentada el 29/05/2019, la presente Constancia vence el 30/09/2019.

Sin perjuicio de las facultades de revisión y fiscalización de esta Administración Tributaria y de los resultados que de ella se produzcan.

LESLY NOHENI TORRES RODRIGUEZ
DIRECTORA REGIONAL DE GRANDES CONTRIBUYENTES R.N.O.

(*) Es obligación del destinatario de la presente Constancia verificar su validez a través de Internet en la dirección <http://constancias.sar.gob.hn/ConstanciaPagosCuenta.aspx>, ingresando el número 201-19-10500-42633 o mediante el siguiente código QR:



EXPEDIENTE HONDUCOMPRAS DE 01 AL 31 DE DICIEMBRE DEL 2019
 PAGO POR TRANSFERENCIAS A PROVEEDORES

No.	NUMERO DE F-01	NUMERO ORDEN DE COMPRA	NUMERO DE FACTURA	FECHA DE LA FACTURA	DESCRIPCION	UNIDAD EJECUTORA	PROVEEDOR	NUMERO DE REGISTRO	MONTO	ESTADO
-----	----------------	------------------------	-------------------	---------------------	-------------	------------------	-----------	--------------------	-------	--------

UNIVERSIDAD NACIONAL DE CIENCIAS FORESTALES
 UNACIFOR
 Apartado postal #2, Siguatepeque, Comayagua, Honduras
 Tels. (504) 2720-2300
 Contacto compras me.perez@unacifor.edu.hn

RTN: 980190002036143

RESUMEN DE COTIZACIONES No. 4742019

Certifico que las cotizaciones sin # de CEMCOL COMERCIAL S.A. DE C.V. y con # 02171 de IMPORTADORA DE REPUESTOS COMERCIALES DE HONDURAS fueron cotizadas con fecha 8 de agosto 2019 y que la información abajo detallada es verídica y correcta.

No.	Descripción	Cantidad	Unidad	PROVEEDOR No.1		PROVEEDOR No.2		PROVEEDOR No.3		
				Precio Unitario	Total	Precio Unitario	Total	Precio Unitario	Total	
1	Acolite	4	Botes	582.00	2,328.00	452.17	1,808.70			
2	Filtro de aire 361	5	lit	343.84	1,719.20	206.52	1,032.60			
3	Filtro de aire 382	5	lit	343.84	1,719.20	206.52	1,032.60			
4	Tornillos para escape 361	2	juego	5.10	20.40	8.70	69.60			
5	Tornillos para escape 362	2	juego	10.78	43.12	8.70	69.60			
6	Mango superior extensión con todo y tornillo 381	3	clu	433.38	1,300.14	463.67	1,391.01			
7	Mango y extensión con todo y tornillo 382	3	clu	433.38	1,300.14	463.67	1,391.01			
8	Cuerda para yoyo de encendido (5m)	1	rollo	1,331.90	1,331.90	820.81	820.81			
9	Tensores de cadena 391	3	clu	187.83	563.49	252.17	756.51			
10	Tensores de cadena 382	3	clu	187.83	563.49	252.17	756.51			
11	Esportador de cadena 391	5	clu	195.02	975.10	387.63	1,938.15			
12	Esportador de cadena 382	5	clu	195.02	975.10	387.63	1,938.15			
13	Candilón muestra	5	Caja	64.13	320.65	52.17	2,608.70			
14	Yoyo para motocierra 381	3	clu	78.28	234.84	154.64	463.92			
15	Yoyo para motocierra 382	3	clu	78.28	234.84	66.35	199.05			
16	Paquete de tuercas de tapadera de espada	3	clu	8.90	53.40	9.38	56.28			
SUB-TOTAL					16,668.88		17,887.50			
DESCUENTO 18%					2,488.33					
SUB-TOTAL					14,080.55		17,887.50			
18% ISV					2,112.53		2,678.62			
TOTAL					16,193.08		20,566.12			

NOMBRE Y/O EMPRESA COTIZANTES
 1. CEMCOL COMERCIAL S.A. DE C.V. 2. IMPORTADORA DE REPUESTOS COMERCIALES DE HONDURAS

FECHA: 12 DE AGOSTO DEL 2019

Observaciones: Se adjudica la compra al proveedor No. 1. CEMCOL COMERCIAL S.A. DE C.V., por que es el proveedor que ofrece todo lo solicitado y mejor calidad y es el autorizada de la marca STIHL.

NOTA: El proveedor No.1 cotizó en el ítem #4 y #5, 2 tornillos por juegos; ítem #13, 10 baxja por caja (cotizo 5 unidades realizar el cálculo por 5 cajas); ítem 16 cotizó 3 tuercas por paquete. El proveedor No.2 cotizó en el ítem #4 y #5, 4 tornillos por juegos; ítem #13, 10 baxja por caja marca OREGON; ítem 16 cotizó 3 tuercas por paquete.

Elaborado por: *B. SANCHEZ GIRON*
 Asistente de Compras

Revisado por: *Maria Esther Pérez*, Jefe de Compra

CEMCOL COMERCIAL S.A. DE C.V.
 COTIZACION EN LEMPIRAS
 Fecha: 8/08/19 Hora: 9:11:14
 SRCPINTO

Nombre : UNIVERSIDAD DE CIENCIAS FORESTALES U-ESN
 Atencion: Sheila Giron

1.- EL VALOR AQUI COTIZADO INCLUYE EL IMPUESTO SOBRE VENTAS

2.- LOS PRECIOS AQUI COTIZADOS SON VALIDOS UNICAMENTE POR OCHO (8) DIAS, TRANSCURRIDO ESTE TIEMPO SE FACTURARAN LOS PRECIOS VIGENTES EN EL MOMENTO DE FACTURACION.

3.- PARA LOS ARTICULOS PEDIDOS AL EXTERIOR SE REQUIERE, EL ENVIO DE UNA ORDEN DE COMPRA, SI EL CLIENTE TIENE LINEA DE CREDITO CORRESPONDIENTE APROBADA Y EN CASO CONTRARIO SE REQUIERE EL PAGO ANTICIPADO DEL 100% DEL VALOR DE LA COMPRA.

4.- EMITIR CHEQUE A NOMBRE DE CEMCOL COMERCIAL
 RTN: 05019000046793

Artículo	Descripción	Precio Unitario	Extensión
1	SA 0000-930-2200 (Cadena V-10)	1,331.90	1,331.90
2	SA 0781-319-8420 (Kette)	582.00	2,328.00
3	SA 0000-400-7000 (Muestra)	64.13	320.65
4	SB 0000-642-1223 (Cadena de 1/2")	195.02	975.10
5	SB 0000-955-0801 (Yoyo de 3/8")	8.90	53.40
6	SB 1119-120-1625 (Tornillo de 1/2")	343.84	1,719.20
7	SB 1119-790-1701 (Mango superior)	433.38	1,300.14
8	SB 1125-007-1021 (Mango y extensión)	433.38	1,300.14
9	SB 1128-195-0400 (Cuerda para yoyo)	1,331.90	1,331.90
10	SB 9022-341-0910 (Tensores de cadena)	78.28	234.84
11	SB 9022-341-1010 (Tensores de cadena)	10.78	43.12
12	SB 9074-478-4433 (Paquete de tuercas)	5.10	15.30
13	SB 9074-478-4433 (Paquete de tuercas)	11.64	34.92

Total Repuestos: 13,752.85
 Descuento I.S.V.: 2,062.92
 Total Cotización: 11,689.93

FR. PVEN-002 REV. 2.0



**EXPEDIENTE HONDUCOMPRAS DE 01 AL 31 DE DICIEMBRE DEL 2019
 PAGO POR TRANSFERENCIAS A PROVEEDORES**

No.	NUMERO DE F-01	NUMERO ORDEN DE COMPRA	NUMERO DE FACTURA	FECHA DE LA FACTURA	DESCRIPCION	UNIDAD EJECUTORA	PROVEEDOR	NUMERO DE REGISTRO	MONTO	ESTADO
-----	----------------	------------------------	-------------------	---------------------	-------------	------------------	-----------	--------------------	-------	--------

IMPORTADORA DE REPUESTOS COMERCIALES DE HONDURAS
 Domicilio fiscal: R.F.C.: COTIZACIÓN No.: 0000002218
 Lugar de expedición: 08/08/2019

Cliente: (851) Universidad Nacional de Ciencias Forestales (UNACIFOR)
 Calle: Siguatepeque, Comayagua, Siguatepeque, Comayagua, Teléfono: 9803-9124

Vendedor: 7
 Enviar a:

Cantidad	Clave	Descripción	% Desc	P/U	Importe
4	12825 EU	GALON ACEITE MINERAL NO HUMO Cotización de Repuestos para MS381 / 382 UNACIFOR/	0.00	452.173913	1,808.70
8	7411250071021	JUEGO TENSOR MS381/381/680/382/260	0.00	252.170000	1,938.18
5	7420386382017	ESPROCKER PARA STHL MS380/381/038	0.00	387.630000	1,513.02
6	7411280071000	SPROCKER COMPLETO MS381/440/460/382	0.00	692.610000	1,938.18
50	7417730210118	BULSA CJS OREGON	0.00	52.173913	2,608.70
3	7428162010017	TAMBOR DE ARRANQUE 051/381	0.00	154.440000	463.32
3	7411281950400	TAMBOR DE MS380/310/361/440/382	0.00	66.350000	199.05
6	7411197901700	MANILAR MS381/382	0.00	820.810000	2,782.02
10	700264630847	ROLLO CUERDA DE ARRANQUE	0.00	206.520000	820.81
16	7902234110100	FILTRO DE AIRE MS 381/382 STHL	0.00	8.700000	2,065.20
6	7400008510801	TORNILLO	0.00	9.380000	139.20
		TUERCA MS660	0.00		56.28

Subtotal 17,857.50
 Descuento 0.00
 Desc. Fin. 0.00
 I.E.P.S. 0.00
 I.V.A. 2,678.62
 Total 20,536.12

COTIZACION DE REPUESTOS PARA MOTOSIERRAS STHL MS381 / 382 UNACIFOR
 VEINTE MIL QUINIENTOS TREINTA Y SEIS LEMPIRAS 12/100 M.N.

REQUISICIÓN / SOLICITUD

Oficina Solicitante: Dirección de Producción y Comercialización
 Para ser utilizado por: Unidad de Bosque
 Centro de Gasto: 02
 Fecha: 14-03-2019
 No. Control: DPC 026-C-2019
 REG-ADM-09

No.	Descripción Especifica	PARA USO DEL SOLICITANTE		Valor Estimado	PARA USO EN ALMACEN	
		Objeto Especifico	Cantidad		Unidad	Recebido en Compras
1	bole aceite		4	L	1,280.00	
TOTAL			4	L	1,280.00	

Usó sera utilizado para medir aceite y mezclador para motosierra para el uso de la motosierra cuando se realizan trabajos de la unidad de manejo forestal.

PROCEDIMIENTO DE ADQUISICIÓN: Solicitante: [Firma] Director de Gasto
 Aprobado por: [Firma] Gerente de Gasto
 Compras: [Firma] Gerente de Compras
 Carga Chica: [Firma] Gerente de Carga Chica
 Almacén: [Firma] Gerente de Almacén
 Servicios Especiales: [Firma] Gerente de Servicios Especiales

Nombre y firma: [Firma]
 Aprobado por: [Firma]
 Malmaz: [Firma]
 Fecha: [Fecha]

RECIBO DE RECEPCIÓN DE DOCUMENTOS
 RECIBIDO POR: [Firma]
 FECHA: 22 MAR 2019

RECIBO DE RECEPCIÓN DE DOCUMENTOS
 RECIBIDO POR: [Firma]
 FECHA: 14 MAR 2019

PEC 41914 SATCAG.



EXPEDIENTE HONDUCOMPRAS DE 01 AL 31 DE DICIEMBRE DEL 2019
 PAGO POR TRANSFERENCIAS A PROVEEDORES

No.	NUMERO DE F-01	NUMERO ORDEN DE COMPRA	NUMERO DE FACTURA	FECHA DE LA FACTURA	DESCRIPCION	UNIDAD EJECUTORA	PROVEEDOR	NUMERO DE REGISTRO	MONTO	ESTADO
-----	----------------	------------------------	-------------------	---------------------	-------------	------------------	-----------	--------------------	-------	--------

REQUISICIÓN / SOLICITUD

Oficina Solicitante: Dirección de Producción y Comercialización / Para ser utilizado por: Unidad de Bosque Centro de Gasto: 02

Fecha: 04-03-2019 / No. Control: DPC-04-03-19

PARA USO DEL SOLICITANTE		PARA USO EN ALMACEN	
Objeto Específico	Solicitado	Recebido de Compras	Recebido de Compras
1. Mango superior extensión con todo y tornillo 381	3 cu	2 Mango y extensión con todo y tornillo 382	2 Mango y extensión con todo y tornillo 382
2. Mango y extensión con todo y tornillo 382	3 cu	3. Cuenta para yoyo de encendido (5m)	3 Cuenta para yoyo de encendido (5m)
3. Cuenta para yoyo de encendido (5m)	1 rulo		
Total			

Valor Estimado: L. 400.00, L. 400.00, L. 300.00, L. 1,100.00

Presupuesto: L. 1,100.00

Uso: Se solicita su compra para reparaciones de las motosierras asignadas a la Unidad en mención.

Disponibilidad de Presupuesto: Si No

Presupuesto SI/AFI:

Entregado a Solicitante:

Recepción de Documentos:

Fecha: 22 MAR 2019

UNACIFOR RECEPCION DE DOCUMENTOS

REC 41719 2019

REQUISICIÓN / SOLICITUD

Oficina Solicitante: Dirección de Producción y Comercialización / Para ser utilizado por: Unidad de Bosque Centro de Gasto: 02

Fecha: 04-03-2019 / No. Control: DPC-04-03-19

PARA USO DEL SOLICITANTE		PARA USO EN ALMACEN	
Objeto Específico	Solicitado	Recebido de Compras	Recebido de Compras
1. Mango superior extensión con todo y tornillo 381	3 cu	2 Mango y extensión con todo y tornillo 382	2 Mango y extensión con todo y tornillo 382
2. Mango y extensión con todo y tornillo 382	3 cu	3. Cuenta para yoyo de encendido (5m)	3 Cuenta para yoyo de encendido (5m)
3. Cuenta para yoyo de encendido (5m)	1 rulo		
Total			

Valor Estimado: L. 400.00, L. 400.00, L. 300.00, L. 1,100.00

Presupuesto: L. 1,100.00

Uso: Se solicita su compra para reparaciones de las motosierras asignadas a la Unidad en mención.

Disponibilidad de Presupuesto: Si No

Presupuesto SI/AFI:

Entregado a Solicitante:

Recepción de Documentos:

Fecha: 22 MAR 2019

UNACIFOR RECEPCION DE DOCUMENTOS

REC 41719 2019



**EXPEDIENTE HONDUCOMPRAS DE 01 AL 31 DE DICIEMBRE DEL 2019
 PAGO POR TRANSFERENCIAS A PROVEEDORES**

No.	NUMERO DE F-01	NUMERO ORDEN DE COMPRA	NUMERO DE FACTURA	FECHA DE LA FACTURA	DESCRIPCION	UNIDAD EJECUTORA	PROVEEDOR	NUMERO DE REGISTRO	MONTO	ESTADO
-----	----------------	------------------------	-------------------	---------------------	-------------	------------------	-----------	--------------------	-------	--------

REQUISICIÓN / SOLICITUD																																																					
Oficina Solicitante: Dirección de Producción y Comercialización	Para ser utilizado por: Unidad de Bosque	Centro de Gasto: 02	Fecha: 04-03-2019	No. Control: DPC-017/2019																																																	
PARA USO DEL SOLICITANTE																																																					
<table border="1" style="width: 100%; border-collapse: collapse;"> <thead> <tr> <th>No.</th> <th>Descripción Especifica</th> <th>Cantidad</th> <th>Unidad</th> <th>Valor Estimado</th> </tr> </thead> <tbody> <tr> <td>1</td> <td>1 Tensores de cadena 381</td> <td>3</td> <td>ciu</td> <td>170.00</td> </tr> <tr> <td>2</td> <td>1 Tensores de cadena 382</td> <td>3</td> <td>ciu</td> <td>170.00</td> </tr> <tr> <td>3</td> <td>1 Esprocket de cadena 381</td> <td>5</td> <td>ciu</td> <td>900.00</td> </tr> <tr> <td>4</td> <td>1 Esprocket de cadena 382</td> <td>5</td> <td>ciu</td> <td>900.00</td> </tr> <tr> <td>5</td> <td>1 Cadenas simuwestra</td> <td>3</td> <td>ciu</td> <td>400.00</td> </tr> <tr> <td>6</td> <td>1 Vorno para molinosera 381</td> <td>3</td> <td>ciu</td> <td>400.00</td> </tr> <tr> <td>7</td> <td>1 Vorno para molinosera 382</td> <td>3</td> <td>ciu</td> <td>100.00</td> </tr> <tr> <td colspan="2">8) Precio de furracas de apilador de sapaia</td> <td colspan="2"></td> <td>3,140.00</td> </tr> </tbody> </table>	No.	Descripción Especifica	Cantidad	Unidad	Valor Estimado	1	1 Tensores de cadena 381	3	ciu	170.00	2	1 Tensores de cadena 382	3	ciu	170.00	3	1 Esprocket de cadena 381	5	ciu	900.00	4	1 Esprocket de cadena 382	5	ciu	900.00	5	1 Cadenas simuwestra	3	ciu	400.00	6	1 Vorno para molinosera 381	3	ciu	400.00	7	1 Vorno para molinosera 382	3	ciu	100.00	8) Precio de furracas de apilador de sapaia				3,140.00	Objeto Especifico	<i>3,140.00</i>		<table border="1" style="width: 100%; border-collapse: collapse;"> <thead> <tr> <th>PARA USO EN ALMACEN</th> </tr> </thead> <tbody> <tr> <td>Recibido de Compras: Cantidad, Unidad, Fecha</td> </tr> <tr> <td>Verificado: Cantidad, Unidad, Fecha</td> </tr> <tr> <td>Embargado a Solicitante: Fecha (indicar día)</td> </tr> </tbody> </table>	PARA USO EN ALMACEN	Recibido de Compras: Cantidad, Unidad, Fecha	Verificado: Cantidad, Unidad, Fecha	Embargado a Solicitante: Fecha (indicar día)
No.	Descripción Especifica	Cantidad	Unidad	Valor Estimado																																																	
1	1 Tensores de cadena 381	3	ciu	170.00																																																	
2	1 Tensores de cadena 382	3	ciu	170.00																																																	
3	1 Esprocket de cadena 381	5	ciu	900.00																																																	
4	1 Esprocket de cadena 382	5	ciu	900.00																																																	
5	1 Cadenas simuwestra	3	ciu	400.00																																																	
6	1 Vorno para molinosera 381	3	ciu	400.00																																																	
7	1 Vorno para molinosera 382	3	ciu	100.00																																																	
8) Precio de furracas de apilador de sapaia				3,140.00																																																	
PARA USO EN ALMACEN																																																					
Recibido de Compras: Cantidad, Unidad, Fecha																																																					
Verificado: Cantidad, Unidad, Fecha																																																					
Embargado a Solicitante: Fecha (indicar día)																																																					
<p style="text-align: center;">PRE-SUPUESTO</p> <p style="text-align: center;">Estructura Programática: Pricomprograma SINAFI</p> <p style="text-align: center;">PRIVIDAD</p> <p style="text-align: center;">Disponible con Presupuesto: <input checked="" type="checkbox"/> Sí <input type="checkbox"/> No</p> <p style="text-align: center;">Autorización de cargar al Centro de Gasto: <input checked="" type="checkbox"/> Sí <input type="checkbox"/> No</p> <p>Enviado a Solicitante: <i>DON HELEN 142 Tolu 2 Tensores para 5 reclu para 3 cadenas (1400) - Por favor al Subm de Gastos</i></p> <p>RECIBIDO (indicar día): <i>06-11-19</i></p>																																																					
<p>Uso: se solicita esta compra para el mantenimiento y reparación de las motosierras asignadas a la Unidad de Bosque.</p>	<p>Procedimiento de Adquisición:</p> <p><input type="checkbox"/> Almacen</p> <p><input type="checkbox"/> Caja chica</p> <p><input checked="" type="checkbox"/> Compras</p> <p><input type="checkbox"/> Servicios Especiales</p> <p><input type="checkbox"/> Licitación</p>	<p>Solicitante: <i>[Firma]</i></p> <p>Nombre y Firma: <i>[Firma]</i></p> <p>Nombre y Firma: <i>[Firma]</i></p> <p>Nombre y Firma: <i>[Firma]</i></p> <p>Nombre y Firma: <i>[Firma]</i></p> <p>Fecha: <i>[Fecha]</i></p>																																																			
<p style="text-align: center;">UNACIFOR</p> <p style="text-align: center;">REGISTRACION DE DOCUMENTOS</p> <p>Fecha: <i>24 de Noviembre 2019</i></p> <p>Compra Registrada por: <i>[Firma]</i></p> <p>Fecha: <i>17/2/2019</i></p> <p>Usuario: <i>[Nombre]</i></p> <p>Usuario: <i>[Nombre]</i></p> <p>Fecha: <i>[Fecha]</i></p> <p>Usuario: <i>[Nombre]</i></p>																																																					

DCC 419116 SHM16



EXPEDIENTE HONDUCOMPRAS DE 01 AL 31 DE DICIEMBRE DEL 2019
PAGO POR TRANSFERENCIAS A PROVEEDORES

No.	NUMERO DE F-01	NUMERO ORDEN DE COMPRA	NUMERO DE FACTURA	FECHA DE LA FACTURA	DESCRIPCION	UNIDAD EJECUTORA	PROVEEDOR	NUMERO DE REGISTRO	MONTO	ESTADO
2	3220	795	15468	3/12/2019.	18 PINES CON LOGO DE UNACIFOR	SECRETARIA GENERAL	JOYERIA ROSALILA	CM-UNACIFOR-NOVIEMBRE-374	33,637.50	ADJUDICADO

EJECUCION DE GASTOS F-01
Gestión: 2019
R_EGA_F01F07
14/11/2019 07:55:00
Página 1 de 1

Lugar: Siguatepeque Fecha Elaboración: 14/11/2019
Institución: 0511 Universidad de Ciencias Forestales
Gerencia Administrativa: 001 GERENCIA CENTRAL
Unidad Ejecutora: 003 RECTORIA

DOCUMENTOS DE RESPALDO:
Precompromiso: 03220
Compromiso: 01
Devengado: 01
Secuencia Operaciones Contables: 00

REGISTRO DE: Precompromiso Compromiso Devengado Regularización

BENEFICIARIOS:
Nombre o Razón Social: JOYERIA ROSALILA DISEÑO DE JOYAS SA DE CV
Tipo y No de Documento: RTN 08019013557796
Código: 0007
Cuenta: 725391311
Importe: 11,761.55

DOCUMENTOS DE RESPALDO:
Tipo de documento: RESUMEN DE OPERACION GASTOS
Denominación: ORDEN DE COMPRA 795
Número de Documento: 28/11/19
Fecha de Recepción: 14/11/2019
Fecha de Vencimiento: 28/11/19
Proceso de Compra No: No. Doc. F01 Origen: Fecha Firma origen:

CLASE DE GASTO:
Servicios Personales Bienes de uso Transferencias
Servicios Profesionales y Técnicos Construcciones Otros
Bienes y Servicios Deuda Pública Pasajes y Viáticos

OPERACIONES CONTABLES: Anticipos Deuda Pública Devoluciones Otros

FUENTE DE FINANCIAMIENTO: 11 Tesoro Nacional
ORGANISMO FINANCIADOR: 1 Tesorería General de la República - Efectivo

PRO	SUB	PROY	ACT OBRA	OBJ GTO	BEN TRAN	CUENTA CONTABLE	DESCRIPCION	IMPORTE MONEDA NACIONAL	IMPORTE MONEDA EXTRANJERA	Dif. Camb.
01	00	000	001	29100	0000		Ceremonial y Protocolo	11,761.55	0.00	0.00
TOTAL AFECTADO								11,761.55	0.00	0.00
TOTAL DEDUCCIONES								0.00	0.00	0.00
TOTAL RETENCIONES								0.00	0.00	0.00
MONTA A PAGAR								11,761.55	0.00	0.00

SON: ONCE MIL SETECIENTOS SESENTA Y UNO 55/100

RESUMEN DE LA OPERACION: 18 PINES CON LOGO UNACIFOR PLATA Y 5 CON BASTO DE ORO PARA SER ENTREGADOS EN ACTOS DE GRADUACION DEL AÑO 2019 SEGUN ORDEN DE COMPRA N° 795 A FAVOR DE JOYERIA ROSALILA

MONEDA: HNL Descripción LEMPIRAS
Código: HNL Descripción LEMPIRAS

Verificado por: L VILLATORO
Fecha y hora: 14/11/2019 07:55:00
FIRMA: SILENA G.

Aprobado por: [Firma]
Fecha y hora: 15/11/2019

EJECUCION DE GASTOS F-01
Gestión: 2019
R_EGA_F01F07
14/11/2019 07:58:50
Página 1 de 1

Lugar: Siguatepeque Fecha Elaboración: 14/11/2019
Institución: 0511 Universidad de Ciencias Forestales
Gerencia Administrativa: 001 GERENCIA CENTRAL
Unidad Ejecutora: 003 VICERRECTORIA ACADEMICA

DOCUMENTOS DE RESPALDO:
Precompromiso: 03221
Compromiso: 01
Devengado: 01
Secuencia Operaciones Contables: 00

REGISTRO DE: Precompromiso Compromiso Devengado Regularización

BENEFICIARIOS:
Nombre o Razón Social: JOYERIA ROSALILA DISEÑO DE JOYAS SA DE CV
Tipo y No de Documento: RTN 08019013557796
Código: 0007
Cuenta: 725391311
Importe: 21,875.95

DOCUMENTOS DE RESPALDO:
Tipo de documento: RESUMEN DE OPERACION GASTOS
Denominación: ORDEN DE COMPRA 795
Número de Documento: 28/11/19
Fecha de Recepción: 14/11/2019
Fecha de Vencimiento: 28/11/19
Proceso de Compra No: No. Doc. F01 Origen: Fecha Firma origen:

CLASE DE GASTO:
Servicios Personales Bienes de uso Transferencias
Servicios Profesionales y Técnicos Construcciones Otros
Bienes y Servicios Deuda Pública Pasajes y Viáticos

OPERACIONES CONTABLES: Anticipos Deuda Pública Devoluciones Otros

FUENTE DE FINANCIAMIENTO: 11 Tesoro Nacional
ORGANISMO FINANCIADOR: 1 Tesorería General de la República - Efectivo

PRO	SUB	PROY	ACT OBRA	OBJ GTO	BEN TRAN	CUENTA CONTABLE	DESCRIPCION	IMPORTE MONEDA NACIONAL	IMPORTE MONEDA EXTRANJERA	Dif. Camb.
11	00	000	001	29100	0000		Ceremonial y Protocolo	21,875.95	0.00	0.00
TOTAL AFECTADO								21,875.95	0.00	0.00
TOTAL DEDUCCIONES								0.00	0.00	0.00
TOTAL RETENCIONES								0.00	0.00	0.00
MONTA A PAGAR								21,875.95	0.00	0.00

SON: VEINTIUN MIL OCHOCIENTOS SETENTA Y CINCO 95/100

RESUMEN DE LA OPERACION: 18 PINES CON LOGO UNACIFOR PLATA Y 5 CON BASTO DE ORO PARA SER ENTREGADOS EN ACTOS DE GRADUACION DEL AÑO 2019 SEGUN ORDEN DE COMPRA N° 795 A FAVOR DE JOYERIA ROSALILA

MONEDA: HNL Descripción LEMPIRAS
Código: HNL Descripción LEMPIRAS

Verificado por: L VILLATORO
Fecha y hora: 14/11/2019 07:58:50
FIRMA: SILENA G.

Aprobado por: [Firma]
Fecha y hora: 15/11/2019



EXPEDIENTE HONDUCOMPRAS DE 01 AL 31 DE DICIEMBRE DEL 2019
PAGO POR TRANSFERENCIAS A PROVEEDORES

No.	NUMERO DE F-01	NUMERO ORDEN DE COMPRA	NUMERO DE FACTURA	FECHA DE LA FACTURA	DESCRIPCION	UNIDAD EJECUTORA	PROVEEDOR	NUMERO DE REGISTRO	MONTO	ESTADO
-----	----------------	------------------------	-------------------	---------------------	-------------	------------------	-----------	--------------------	-------	--------

JOYERIA Rosalila
DISEÑO DE JOYAS

Joyería Rosalila Diseño de Joyas
S.A. de C.V.
Col. Ruben Darío, 5 Calle Arturo Lopez R.
Tegucigalpa, Honduras
Correo: diana@joyeriarosalila.com
fernandocaceres06@yahoo.com
TEL: (504)2231-0319
RTN: 08019013597796

FACTURA DE VENTA
FECHA: 03/12/2019
C.A.I.:
BF19CB-CDF369-494794-F579ED-74BED2-F7
FACTURA N. 000-001-01-00015468
Cliente: Universidad Nacional de Ciencias Forestales
RTN Cliente: 08019002030143
NO. REG DE EXONERADO:
NO. O/C EXENTA:
NO. REG DE LA SAG:
Atendido: Magda Ortiz

DESCRIPCION	IMPORTE
PIN Logo UNACIFOR Plata 925 . . . G	
9 x L1,500.00 L 13,500.00	
PIN Logo UNACIFOR Plata 925 con baño 2 G	
9 x L1,750.00 L 15,750.00	
1B Total de Artículos	SUB-TOTAL: L. 29,250.00
	DESCUENTOS Y REBAJAS: L. 0.00
	IMPORTE EXENTO: L. 0.00
	IMPORTE EXONERADO: L. 0.00
	IMPORTE 15%: L. 29250.00
	IMPORTE 18%: L. 0.00
	TOTAL IMPORTES: L. 29250.00
	IMPUESTO 15%: L. 4387.50
	IMPUESTO 18%: L. 0.00
	TOTAL IMPUESTOS: L. 4387.50
	TOTAL A PAGAR: L. 33,637.50

(TREINTA Y TRES MIL SEISCIENTOS TREINTA Y SIETE LEMPTRAS CON 50/100 CENTAVOS)
DEPOSITO A CUENTA L 33,637.50

PUNTOS CANJEADOS: 0
SALDO EN PUNTOS: 0
GRACIAS POR SU VISITA

Este producto es elaborado a mano con la más alta calidad.
Esta garantizado por seis meses por defecto de fábrica verificados por el servicio técnico de Joyería Rosalila. En caso de que se verifiquen defectos de fabricación se procederá a la sustitución gratuita de la montadura o del componente de la misma considerado defectuoso.
La garantía no cubre los daños derivados de accidentes (rotura, golpes, etc) o uso inadecuado o abusivo de la pieza, alteraciones, reparaciones o manipulaciones no autorizadas.

UNIVERSIDAD NACIONAL DE CIENCIAS FORESTALES (UNACIFOR)
Unidad de Compras y Suministros
Tel.2773-0615 - R.T.N. 08019002030143 / Correo: m.perez@esnacifor.edu.hn

ORDEN DE COMPRA N° 000795 CM-574

Requisicion No.	Código Cuenta	Condición pago	Fecha
SEL-17	05	Contado <input checked="" type="checkbox"/> Crédito <input type="checkbox"/>	11/11/19

Señores: JOYERIA ROSALILA DISEÑO DE JOYAS

Observaciones: PENA SER CANCELADOS EN CASOS DE IMPAGACIONES.

No.	Descripción	Cod. Pres.	Cant.	Unidad	Total
1	PIN LOGO UNACIFOR PLATA		9		15,750.00
2	PIN LOGO UNACIFOR BAÑO EN ORO	2400	9	cto	13,500.00
3					
4					
5					
6					
7					
8					
9					
10					
	Subtotal				29,250.00
	15% I.S.V				4,387.50
	TOTAL				33,637.50

Impuesto Sobre Venta (15%) Pagado Retenido CRL

A) Nos reservamos el derecho de devolver, a costo suyo, parte de o todos los bienes solicitados en esta orden, si por cualquier motivo no son en todo aspecto como se solicita.
B) Para que la cancelación de su cuenta no sufra demora envíe dentro de los cinco días siguientes de la entrega de los bienes esta orden facturas y recibos en duplicado, preparados a maquina o en lápiz tinta. La factura deberá traer lo siguiente certificación: "certifico que esta cuenta es justa y correcta y que aun no ha sido pagada".
C) Asimismo la factura deberá venir firmada por la persona a quien le entregaron el o los otros artículos.
D) El recibo deberá traer consigo el número de la Identidad de la persona que firma el recibo, No.de Solvencia Distrital o Municipal Numero de Impuesto sobre la Renta, número de Registro Tributario, además deberá consignarse el Número de la factura y orden de compra respectivo.
E) La falta de cualquiera de estos requisitos atrazara la cancelación de su cuenta.

ADMINISTRACIÓN Y SUMINISTROS
RECEPCION DE DOCUMENTOS
13 NOV 2019
Preparado por: Auxiliar de Compras
Revisado por: Jefe de Compras
RECTORIA
REVISADO POR: HOJA RECIBIDA DEPARTAMENTO DE FINANZAS
Aprobado Vice-Rectoría Administrativa
Autorizado por: Rector UNACIFOR

defectuoso.
La garantía no cubre los daños derivados de accidentes (rotura, golpes, etc) o uso inadecuado o abusivo de la pieza, alteraciones, reparaciones o manipulaciones no autorizadas.



EXPEDIENTE HONDUCOMPRAS DE 01 AL 31 DE DICIEMBRE DEL 2019
 PAGO POR TRANSFERENCIAS A PROVEEDORES

No.	NUMERO DE F-01	NUMERO ORDEN DE COMPRA	NUMERO DE FACTURA	FECHA DE LA FACTURA	DESCRIPCION	UNIDAD EJECUTORA	PROVEEDOR	NUMERO DE REGISTRO	MONTO	ESTADO
-----	----------------	------------------------	-------------------	---------------------	-------------	------------------	-----------	--------------------	-------	--------

CONSTANCIA DE REGISTRO DE BENEFICIARIOS

06/08/2018 09:58:48
 Gestión: 2018
 R_BEN_DOCB_DOC
 Página 1 de 1

Lugar: Distrito Central
 Fecha Elaboración: 02/08/2018
 TRESORERIA GENERAL DE LA REPUBLICA

Número de Documento: 00216060 - 001
 Tipo Operación: Modificaciones
 Estado: ENTREGADO

NOMBRE O RAZON SOCIAL: JOYERIA ROSALILA DISEÑO DE JOYAS SA DE CV SIGLA Beneficiario:
 Actividad Comercial: COMPRA Y VENTA DISEÑO Institución: Remodelación
 Clase: REMODELACION REPARACION Código:
 PERSONA JURIDICA Tipo: PROVEEDOR, CONTRATISTA O BENEFICIARIO GENERAL

IDENTIFICACION
 País: HONDURAS
 Tipo de Documento: REGISTRO TRIBUTARIO NACIONAL
 Número Documento: 08019013597796 RTN Nitro:

DOMICILIO
 Dirección: COLONIA RUBEN DARIO CONTIGUO A MARGUS 1ERA NIVEL FRENTE A REST SUPER COMIDAS
 Fax: TEGUCIGALPA
 Departamento: 9770-39-25 Email: joyeriarosaila@gmail.com Teléfono: 2231-03-19
 DEPARTAMENTO DE FRANCISCO MORAZAN País: HONDURAS

REPRESENTANTE
 Nombre: JOSE AGUINALDO MARTINEZ ARTICA/ADMINISTRADOR UNICO
 País: HONDURAS Tipo de Documento: TARJETA DE IDENTIDAD
 Número Documento: 1501-1944-00111 Poder Legal:

APODERADO

CUENTAS BANCARIAS
 Banco: Tipo Cuenta: Número Cuenta: Libreta CUT
 BANCO DE AMERICA CENTRAL HONDURAS S.A. Caja de Ahorro 725391311

TERMINOS DE ADHESION
 POR LA PRESENTE DECLARO QUE AUTORIZO A LA TESORERIA GENERAL DE LA REPUBLICA A QUE DEPOSITE EN LAS CUENTAS BANCARIAS QUE YO INDIQUE LOS MONEDOS QUE POR CUAL QUIER CONCEPTO ME ADEUDE EL GOBIERNO RELACIONADOS CON MIS NEGOCIOS O ACTIVIDADES CON EL MISMO Y RECONOCIENDO EL PODER CANCELATORIO DE DICHO PAGOS RESPECTO DE LAS DEUDAS.
 RELACIONADAS ASIMISMO ME COMPROMETO A COMUNICAR FIDELMENTE A LA TESORERIA GENERAL DE LA REPUBLICA SOBRE CUALQUIER CAMBIO EN MIS CUENTAS BANCARIAS, DE MODO QUE SE PUEDEAN EFECTUAR DICHO PAGOS EN TODO MOMENTO.

FIRMA DEL TITULAR: NOMBRE: José A. Martínez A. FECHA: 6/08/18

Elaborado por: BACOSTA1 Impreso por: BACOSTA1 Aprobado por: KAVILA1
 Fecha: 02/08/2018 15:02:58 Fecha: 06/08/2018 09:59:48 Fecha: 02/08/2018 15:04:39

constancias.sar.gob.hn/ConstanciaPagosCuenta.aspx?numero_preimpreso=201-19-10500-62509&secuencia=1

CONSTANCIA ELECTRÓNICA DE ESTAR SUJETO AL RÉGIMEN DE PAGOS A CUENTA

201-19-10500-62509

La DIRECCIÓN REGIONAL CENTRO SUR en cuya jurisdicción se encuentra el domicilio fiscal del solicitante, identificado como:

Nombre y Apellido o Razón Social: JOYERIA ROSALILA DISEÑO DE JOYAS SA DE CV
 Con Registro Tributario Nacional: 08019013597796

Habiendo presentado la solicitud electrónica con número 201-19-10500-62509 en fecha 10/10/2019, y Recibo Oficial de Pago No. 25710921573 de fecha 07/10/2019 por el monto de L. 200.00 bajo el concepto de Actos Administrativos.

Luego de revisadas las Bases de Datos del Sistema de Gestión Tributaria (ETAX), se ha podido establecer lo siguiente:

ETAX: SI existen Registros de Pagos a Cuenta.
 ETAX: NO existen Registros de Deudas.
 ETAX: NO existen Registros de Omisiones en la Presentación de Declaraciones.

Por lo expuesto, se OTORGA al solicitante la presente CONSTANCIA ELECTRÓNICA DE ESTAR SUJETO AL RÉGIMEN DE PAGOS A CUENTA, para el período 201901, según declaración 35261110884, presentada el 30/04/2019, la presente Constancia vence el 31/12/2019.

Sin perjuicio de las facultades de revisión y fiscalización de esta Administración Tributaria y de los resultados que de ella se produzcan.

DENIA ELIZABETH MARTINEZ FLORES
 COORDINADORA DE CUENTA CORRIENTE DE LA DIRECCION R.C.S.

(*) Es obligación del destinatario de la presente Constancia verificar su validez a través de Internet en la dirección: <http://constancias.sar.gob.hn/>, ingresando el número 201-19-10500-62509 o mediante el siguiente código QR:

constancias.sar.gob.hn/ConstanciaPagosCuenta.aspx?numero_preimpreso=201-19-10500-62509&secuencia=1 1/1



EXPEDIENTE HONDUCOMPRAS DE 01 AL 31 DE DICIEMBRE DEL 2019
PAGO POR TRANSFERENCIAS A PROVEEDORES

No.	NUMERO DE F-01	NUMERO ORDEN DE COMPRA	NUMERO DE FACTURA	FECHA DE LA FACTURA	DESCRIPCION	UNIDAD EJECUTORA	PROVEEDOR	NUMERO DE REGISTRO	MONTO	ESTADO
-----	----------------	------------------------	-------------------	---------------------	-------------	------------------	-----------	--------------------	-------	--------

UNIVERSIDAD NACIONAL DE CIENCIAS FORESTALES
UNACIFOR
Apartado postal #2, Siguatepeque, Comayagua, Honduras
Tels. (504) 2720-2300
Contacto compras me.perez@unacifor.edu.hn
RTN:08019002030143

RESUMEN DE COTIZACIONES No. 614/2019

Certifico que las cotizaciones sin numero de JOYERIA ROSALILA, fueron cotizadas con fecha 22 de octubre del 2019 y que la informacion abajo detallada es veridica y correcta.

ARTICULOS O SERVICIOS				PROVEEDOR No.1		PROVEEDOR No.2		PROVEEDOR No.3	
No.	Descripción	Cantidad	Unidad	Precio Unitario	Total	Precio Unitario	Total	Precio Unitario	Total
1	Pin logo de UNACIFOR plata 925 con baño oro 24k	9	ctu	1,750.00	15,750.00				
2	Pin logo de UNACIFOR plata 925	9	ctu	1,500.00	13,500.00				
SUB-TOTAL				18	29,250.00				
15% ISV					4,387.50				
TOTAL					33,637.50				

NOMBRE Y/O EMPRESA COTIZANTES
1. JOYERIA ROSALILA

FECHA: 7 DE NOVIEMBRE DEL 2019

Observaciones: Se adjudica la compra al proveedor No. 1. JOYERIA ROSALILA, por que es el proveedor que se ha estado adjudicando la compra en años anteriores y ofrece mejor calidad en los pines visto bueno por Adog. Flor Batres.

Elaborado por: ROSALBA GIBON, Asistente de Compras

Revisado por: María Esther Pérez, Jefe de Compras

Abogada Filippa Maresca, Secretaria General

Rosalila
JOYERIA

Joyeria Rosalila
Diseño de Joyas S.A. de C.V.
Colonia Ruben Dario
Edif. Plaza Margus
Tegucigalpa MDC, Honduras
Tel: +(504) 2231-0319
RTN 08019013597796

Tegucigalpa M.D.C 22 de Octubre del 2019

Nombre: UNACIFOR

Cantidad	Descripción	P Unitario	Total Lps.
9	pin logo Unacifor plata 925 con baño oro 24k.	L. 1,750.00	L. 15,750.00
9	pin logo Unacifor plata 925	L. 1,500.00	L. 13,500.00
Subtotal		L. 29,250.00	
15% de ISV		L. 4,387.50	
Total		L. 33,637.50	

Cotización UNACIFOR 01

Para empezar el trabajo se necesita el 50% del total de la cotización y el 50% restante contraentrega
Se puede obviar la observación anterior con una orden de compra
El tiempo de entrega es de 15 días laborables y se cuentan a partir de la fecha en que el 50% /Orden de compra
Incluye empaque especial para pin/joya

DISEÑO

UNACIFOR SIGUATEPEQUE

Joyeria Rosalila
DISEÑO DE JOYAS S.A. DE C.V.
Col. Ruben Dario, Edificio Plaza Margus,
Tegucigalpa M.D.C. Honduras
Tel: +(504) 2231-0319
www.joyeriarosalila.com

Signature: Juan Hato



EXPEDIENTE HONDUCOMPRAS DE 01 AL 31 DE DICIEMBRE DEL 2019
 PAGO POR TRANSFERENCIAS A PROVEEDORES

No.	NUMERO DE F-01	NUMERO ORDEN DE COMPRA	NUMERO DE FACTURA	FECHA DE LA FACTURA	DESCRIPCION	UNIDAD EJECUTORA	PROVEEDOR	NUMERO DE REGISTRO	MONTO	ESTADO
-----	----------------	------------------------	-------------------	---------------------	-------------	------------------	-----------	--------------------	-------	--------

RECUSACION / SOLICITUD

Oficina Solicitante: Secretaría General Para ser utilizado por: Secretaría General
 Centro de Gasto: 1 Fecha: 19/09/2019 No. Control: SEC-17-2019

REG-ADM-09
 C-UNACIFOR-NOVIEMBRE 2019

No.	Descripción Específica	PARA USO DEL SOLICITANTE		PARA USO EN ALMACEN				
		Objeto Especifico	Solicitado	Valor Estimado	Recibido de Compras	Verificado		
1	Timbres de contabilidad para títulos de graduandos año 2019 (pregrado y postgrado)	29100	110 Unidad	111,000.00	Cantidad	Unidad	Firma	Fecha
2	Pm UNACIFOR para reconocimiento (baño de oro)	29100	9 Unidad	16,200.00				
3	Pm UNACIFOR para reconocimiento (bata)	29100	9 Unidad	113,600.00				
4	Medallas de Premiación (primer lugar)	29100	4 Unidad	1,132.00				
Total				142,932.00				

Uso: Para ser utilizados en Graduación de estudiantes de Deserción, Ingeniería en Ciencias Forestales, Ingeniería en Energía Renovable y Maestrías.

Responsabilidad de Presupuesto: SI NO

Entregado a Solicitante: Recibido por:

Requisición recibida completa SI NO

Per. (Meses y Días): Fecha:

Obs:

Procedimiento de Adquisición: Almacen Caja Chica Compras Servicios Especiales Licitación

Señalado por: *[Firma]* Aprobado por: *[Firma]*

DR. Emilio Estrella DR. Emilio Estrella

En todo el presente documento se debe incluir el número de cuenta bancaria del proveedor.

Unidad: Ser referir a la unidad de medida de la solicitud (rodas, fardos, yardas, unidades, etc.) (Anexo # 4 unido)

266 7210419



EXPEDIENTE HONDUCOMPRAS DE 01 AL 31 DE DICIEMBRE DEL 2019
PAGO POR TRANSFERENCIAS A PROVEEDORES

No.	NUMERO DE F-01	NUMERO ORDEN DE COMPRA	NUMERO DE FACTURA	FECHA DE LA FACTURA	DESCRIPCION	UNIDAD EJECUTORA	PROVEEDOR	NUMERO DE REGISTRO	MONTO	ESTADO
3	3227	775	49434	29/11/2019	CADENA DE MOTOSIERRA, ACEITE 2 TIEMPOS, ACEITE ESPECIAL, ACEITE LUBRICANTES, LIMAS Y DIDONES	ESCUELA DE AMBIENTE Y DESARROLLO, DIRECCION DE PRODUCCION Y COMERCIALIZACION	CEMCO COMERCIAL	CM-UNACIFOR-NOVIEMBRE-376	20,166.50	ADJUDICADO

EJECUCION DE GASTOS F-01
República de Honduras
Impreso por: L VILLATORO
PROD

Gestión: 2019
R_LEGAL_F01F07
14/11/2019 09:05:10
Página 1 de 1

Lugar: Siguatepeque **Fecha Elaboración:** 14/11/2019

DOCUMENTOS DE:
Precompromiso 03227
Compromiso 01
Devengado 01
Secuencia 00
Operaciones Contables 00

REGISTRO DE: Precompromiso Compromiso Devengado Regularización

BENEFICIARIOS:
Nombre o Razón Social: CASA COMERCIAL MATHEWS S.A. DE C.V.
Tipo de Documento: RTN
Documento: 0801995104551
Código: 0006
Cuenta: 01000553
Importe: 570.22

DOCUMENTOS DE RESPALDO
Tipo de documento: RESUMEN DE OPERACION GASTOS
Denominación: RESUMEN DE OPERACION GASTOS
Número de Documento: ORDEN DE COMPRA# 775
Secuencia: No Doc F01 Origin

CLASE DE GASTO:
Servicios Personales Bienes de uso Transferencias
Servicios Profesionales y Técnicos Construcciones Otros
Bienes y Servicios Deuda Pública Pasajes y Viáticos

OPERACIONES CONTABLES: Anticipos Deuda Pública Devoluciones Otros

FUENTE DE FINANCIAMIENTO: 12 Recursos Propios
Denominación: ORGANISMO FINANCIADOR: 99 Misma Institución

IMPUTACION

PRO	SUB	PROY	ACT OBRA	OBJ GTO	BEN TRAN	CUENTA CONTABLE	DESCRIPCION	IMPORTE MONEDA NACIONAL	IMPORTE MONEDA EXTRANJERA	DIF. Camb.	
01	00	000	002	39600	0000		Repuestos y Accesorios	570.22	0.00	0.00	
SON: QUINIENTOS SETENTA Y DOS/100								TOTAL AFECTADO	570.22	0.00	0.00
								TOTAL DEDUCCIONES	0.00	0.00	0.00
								TOTAL RETENCIONES	0.00	0.00	0.00
								MONTOS A PAGAR	570.22	0.00	0.00

MONEDA:
Código: HNT Descripción LEMPIRAS

Verificado por: L VILLATORO
Fecha y hora: 14/11/2019 09:05:10

Aprobado por: [Signature]
Fecha y hora: 15/NOV

Firmado por: [Signature]
Fecha y hora: 18/11/2019

20 NOV 2019 5.6 PM 1.15 PM

EJECUCION DE GASTOS F-01
República de Honduras
Impreso por: L VILLATORO
PROD

Gestión: 2019
R_LEGAL_F01F07
14/11/2019 09:05:53
Página 1 de 1

Lugar: Siguatepeque **Fecha Elaboración:** 14/11/2019

DOCUMENTOS DE:
Precompromiso 03229
Compromiso 01
Devengado 01
Secuencia 00
Operaciones Contables 00

REGISTRO DE: Precompromiso Compromiso Devengado Regularización

BENEFICIARIOS:
Nombre o Razón Social: CASA COMERCIAL MATHEWS S.A. DE C.V.
Tipo de Documento: RTN
Documento: 0801995104551
Código: 0006
Cuenta: 01000553
Importe: 5,689.05

DOCUMENTOS DE RESPALDO
Tipo de documento: RESUMEN DE OPERACION GASTOS
Denominación: RESUMEN DE OPERACION GASTOS
Número de Documento: ORDEN DE COMPRA# 775
Secuencia: No Doc F01 Origin

CLASE DE GASTO:
Servicios Personales Bienes de uso Transferencias
Servicios Profesionales y Técnicos Construcciones Otros
Bienes y Servicios Deuda Pública Pasajes y Viáticos

OPERACIONES CONTABLES: Anticipos Deuda Pública Devoluciones Otros

FUENTE DE FINANCIAMIENTO: 11 Tesoro Nacional
Denominación: ORGANISMO FINANCIADOR: 1 Tesorería General de la República - Efectivo

IMPUTACION

PRO	SUB	PROY	ACT OBRA	OBJ GTO	BEN TRAN	CUENTA CONTABLE	DESCRIPCION	IMPORTE MONEDA NACIONAL	IMPORTE MONEDA EXTRANJERA	DIF. Camb.	
01	00	000	002	39650	0000		Acetes y Grasas Lubricantes	5,689.05	0.00	0.00	
SON: CINCO MIL SEISCIENTOS OCHENTA Y NUEVE 05/100								TOTAL AFECTADO	5,689.05	0.00	0.00
								TOTAL DEDUCCIONES	0.00	0.00	0.00
								TOTAL RETENCIONES	0.00	0.00	0.00
								MONTOS A PAGAR	5,689.05	0.00	0.00

MONEDA:
Código: HNT Descripción LEMPIRAS

Verificado por: L VILLATORO
Fecha y hora: 14/11/2019 09:05:51

Aprobado por: [Signature]
Fecha y hora: 15/NOV

Firmado por: [Signature]
Fecha y hora: 18/11/2019



EXPEDIENTE HONDUCOMPRAS DE 01 AL 31 DE DICIEMBRE DEL 2019
PAGO POR TRANSFERENCIAS A PROVEEDORES

No.	NUMERO DE F-01	NUMERO ORDEN DE COMPRA	NUMERO DE FACTURA	FECHA DE LA FACTURA	DESCRIPCION	UNIDAD EJECUTORA	PROVEEDOR	NUMERO DE REGISTRO	MONTO	ESTADO
-----	----------------	------------------------	-------------------	---------------------	-------------	------------------	-----------	--------------------	-------	--------

EJECUCION DE GASTOS F-01
Gestión: 2019
R_EGA_F01F07
14/11/2019 08:11:10
Página 1 de 1

Lugar: Siguatepeque Fecha Elaboración: 14/11/2019

Institución: 0511 Universidad de Ciencias Forestales
Gerencia Administrativa: 001 GERENCIA CENTRAL
Unidad Ejecutora: 005 VICERRECTORIA ACADEMICA

DOCUMENTOS DE:
Precompromiso 03229
Compromiso 01
Devengado 01
Secuencia 00
Operaciones Contables 00

REGISTRO DE: Precompromiso Compromiso Devengado Regularización

BENEFICIARIOS:
Nombre o Razón Social: CASA COMERCIAL MATHIEWS S.A. DE C.V.
Tipo de Documento: RTRN
Código: 08019995104651
Cuenta: 09008
Importe: 3,389.15

DOCUMENTOS DE RESPALDO
Tipo de documento: RESUMEN DE OPERACION GASTOS
Denominación: ORDEN DE COMPRA #775
Fecha de Recepción: 14/11/2019
Fecha de Vencimiento: 28/11/19

CLASE DE GASTO:
Servicios Personales Bienes de uso Transferencias
Servicios Profesionales y Técnicos Construcciones Otros
Bienes y Servicios Deuda Pública Pasajes y Viaticos

OPERACIONES CONTABLES: Anticipos Deuda Pública Devoluciones Otros

FUENTE DE FINANCIAMIENTO: 12 Recursos Propios
ORGANISMO FINANCIADOR: 99 Misma Institución

PRO	SUB	PROY	ACT OBRA	OBJ GTO	BEN TRAN	CUENTA CONTABLE	DESCRIPCION	IMPORTE MONEDA NACIONAL	IMPORTE MONEDA EXTRANJERA	Dif. Camb.
11	00	000	001	35650	0000		Acidos y Grasas Lubrificantes	3,389.15	0.00	0.00
TOTAL AFECTADO								3,389.15	0.00	0.00
TOTAL DEDUCCIONES								0.00	0.00	0.00
TOTAL RETENCIONES								0.00	0.00	0.00
MONTO A PAGAR								3,389.15	0.00	0.00

MONEDA: **INTL** Descripción: **LEMPIRAS**

Verificado por: L.VILLATORO
Fecha y hora: 14/11/2019 08:11:08

Aprobado por: [Firma]
Fecha y hora: 15/11/2019

Firmado por: [Firma]
Fecha y hora: 18/11/2019

EJECUCION DE GASTOS F-01
Gestión: 2019
R_EGA_F01F07
14/11/2019 08:13:46
Página 1 de 1

Lugar: Siguatepeque Fecha Elaboración: 14/11/2019

Institución: 0511 Universidad de Ciencias Forestales
Gerencia Administrativa: 001 GERENCIA CENTRAL
Unidad Ejecutora: 005 VICERRECTORIA ACADEMICA

DOCUMENTOS DE:
Precompromiso 03230
Compromiso 01
Devengado 01
Secuencia 00
Operaciones Contables 00

REGISTRO DE: Precompromiso Compromiso Devengado Regularización

BENEFICIARIOS:
Nombre o Razón Social: CASA COMERCIAL MATHIEWS S.A. DE C.V.
Tipo de Documento: RTRN
Código: 08019995104651
Cuenta: 09008
Importe: 10,518.08

DOCUMENTOS DE RESPALDO
Tipo de documento: RESUMEN DE OPERACION GASTOS
Denominación: ORDEN DE COMPRA #775
Fecha de Recepción: 14/11/2019
Fecha de Vencimiento: 28/11/19

CLASE DE GASTO:
Servicios Personales Bienes de uso Transferencias
Servicios Profesionales y Técnicos Construcciones Otros
Bienes y Servicios Deuda Pública Pasajes y Viaticos

OPERACIONES CONTABLES: Anticipos Deuda Pública Devoluciones Otros

FUENTE DE FINANCIAMIENTO: 12 Recursos Propios
ORGANISMO FINANCIADOR: 99 Misma Institución

PRO	SUB	PROY	ACT OBRA	OBJ GTO	BEN TRAN	CUENTA CONTABLE	DESCRIPCION	IMPORTE MONEDA NACIONAL	IMPORTE MONEDA EXTRANJERA	Dif. Camb.
11	00	000	001	35800	0000		Productos de Material Plástico	8,768.55	0.00	0.00
11	00	000	001	36400	0000		Herramientas Menores	1,749.53	0.00	0.00
TOTAL AFECTADO								10,518.08	0.00	0.00
TOTAL DEDUCCIONES								0.00	0.00	0.00
TOTAL RETENCIONES								0.00	0.00	0.00
MONTO A PAGAR								10,518.08	0.00	0.00

MONEDA: **INTL** Descripción: **LEMPIRAS**

Verificado por: L.VILLATORO
Fecha y hora: 14/11/2019 08:12:58

Aprobado por: [Firma]
Fecha y hora: 15/11/2019

Firmado por: [Firma]
Fecha y hora: [Firma]



EXPEDIENTE HONDUCOMPRAS DE 01 AL 31 DE DICIEMBRE DEL 2019
PAGO POR TRANSFERENCIAS A PROVEEDORES

No.	NUMERO DE F-01	NUMERO ORDEN DE COMPRA	NUMERO DE FACTURA	FECHA DE LA FACTURA	DESCRIPCION	UNIDAD EJECUTORA	PROVEEDOR	NUMERO DE REGISTRO	MONTO	ESTADO
-----	----------------	------------------------	-------------------	---------------------	-------------	------------------	-----------	--------------------	-------	--------

UNIVERSIDAD NACIONAL DE CIENCIAS FORESTALES (UNACIFOR)
Unidad de Compras y Suministros
Tel.2773-0615 - R.T.N. 08019002030143 / Correo: m.perez@esnacifor.edu.hn

ORDEN DE COMPRA N° 000775 CM-376

Requisición No.	Código Cuenta	Condición pago	Fecha
OPC 114-19 ERP 093-19	02, 05	Contado <input checked="" type="checkbox"/> Crédito <input type="checkbox"/>	28-10-19

Señores: CEMCOL Comercial

Observaciones: Se necesitan para los Prácticos modulares para el mantenimiento para motosierras.

No.	Descripción	Cod. Pres.	Cant.	Unidad	Total
1	Cadena p/ Motosierra	39400	1	Clu	593.35
2	Acete 2 Tiempos	35650	10	Galones	5820.00
3	Acete Especial	35650	5	Galones	2910.00
4	Acete Lubricante p/ Cadena	35650	5	Galones	557.15
5	Limas p/ Cadena MSP 160C	36400	5	Cajas	1789.80
6	Yidones	35800	3	Clu	8970.39
7	UL				
8					
9	Subtotal				20,630.69
10	Descuento				3,094.60
	Subtotal				17,536.09
	15% I.S.V				2,630.41
	TOTAL		29		20,166.50

Impuesto Sobre Venta (15%) Pagado Retenido CPC

A) Nos reservamos el derecho de devolver, a costo suyo, parte de o todos los bienes solicitados en esta orden, si por cualquier motivo no son en todo aspecto como se solicita.
B) Para que la cancelación de su cuenta no sufra demora envíe dentro de los cinco días siguientes de la entrega de los bienes esta orden facturas y recibos en duplicado, preparados a máquina o en lápiz tinta. La factura deberá traer lo siguiente certificación: "certifico que esta cuenta es justa y correcta y que aun no ha sido pagada".
C) Asimismo la factura deberá venir firmada por la persona a quien le entregaron el o los otros artículos.
D) El recibo deberá traer consigo el número de la Identidad de la persona que firma el recibo, No de Solvencia Distrital o Municipal Número de Impuesto sobre la Renta, número de Registro Tributario, además deberá consignarse el Número de la factura y orden de compra respectivo.
E) La falta de cualquiera de estos requisitos otorga la cancelación de su compra.

Preparado por: Auxiliar de Compras
Firma: [Firma]
Revisado por: Jefe de Compras
Revisado por: [Firma]
Aprobado Vice-Rectoría Administrativa
Aprobado por: Rector UNACIFOR

www.cemcolrepuestos.com
FR.PVEN-001 Rev. 3.0

Factura : 000-006-01-00049434
CAI: 440118-EF53CB-E94FB9-BFE7A6-B1EBDE-59
Fecha Límite de Emisión: Junio 03, 2020
Rango Autorizado: 000-006-01-00044001 AI 000-006-01-00058000
Hoja: 1 de 1
Crédito Fiscal
No. Correlativo Orden de Compra Exento:
No. Correlativo Constancia de Registro Exonerado:
No. Identificativo Del Registro S.A.G.:
Condición de Pago: **CREDITO**
Orden de Compras: 775
Orden de Trabajo: 0
Documento Interno: 17 J3630239SP
Fecha Documento: Noviembre 29, 2019 13:46:14
Vencimiento Documento: Diciembre 29, 2019
ORIGINAL: CLIENTE

CANTIDAD	DESCRIPCION	VALOR UNITARIO	DESC. Y REBAL OTORGADOS	TOTAL
5	SA ACEITE PARA CADENA ACEITE PARA CADENA-SLITROS BIDON	L. 94.71		L. 473.55
15	SA 0781-319-8420 ACEITE DOS TIEMPOS 3785ML GALON	L. 494.70		L. 7,420.50
3	SA 0781-319-8435-50 ACEITE DE DOS TIEMPOS 5 GALONES-BIDON	L. 2,541.61		L. 7,624.83
30	SA 5655-771-3506 LIMA REDONDA	L. 50.71		L. 1,521.30
1	SS 3652-000-0084-5 ROLLO DE CADENAS	L. 495.84		L. 495.84

Asesor: 31537 JOSUE OSMAN PINTO ESTRADA
Comentario:

Subtotal: L. 17,536.02
Descuentos y Rebajas Otorgados: L. 0.00
Importe Exonerado: L. 0.00
Importe Exento: L. 0.00
Importe Gravado 15%: L. 17,536.02
Importe Gravado 18%: L. 2,630.40
ISV 18%: L. 2,630.40
Total A Pagar: L. 20,166.42
VEINTE MIL CIENTO SESENTA Y SEIS 42/100 LEMPIRAS.

CEMCOL REPUESTOS PAGADO

Firma: _____ Usuario: SFJESSICA

Original: Cliente; Copia: Obligado Tributario Emisor.
1- La factura al crédito no pagada a su vencimiento devengará un interés mensual de 3.5%
2- Toda devolución esta sujeta a nuestra aprobación y con un cargo máximo del 10% del valor de las unidades devueltas para cubrir gastos de manejo y relocalización.
3- Esta empresa esta sujeta a pagar a cuenta del ISR

www.cemcolrepuestos.com
FR.PVEN-001 Rev. 3.0



EXPEDIENTE HONDUCOMPRAS DE 01 AL 31 DE DICIEMBRE DEL 2019
 PAGO POR TRANSFERENCIAS A PROVEEDORES

No.	NUMERO DE F-01	NUMERO ORDEN DE COMPRA	NUMERO DE FACTURA	FECHA DE LA FACTURA	DESCRIPCION	UNIDAD EJECUTORA	PROVEEDOR	NUMERO DE REGISTRO	MONTO	ESTADO
-----	----------------	------------------------	-------------------	---------------------	-------------	------------------	-----------	--------------------	-------	--------

SECRETARÍA DE ESTADO EN EL DEPARTAMENTO DE FINANZAS
 www.ssfir.gob.hn

REGISTRO DE BENEFICIARIOS
 14/05/2012 10:11:16
 Opción: 2012
 R_BEH_DOCB_DOC
 Pagina 1 de 1

Lugar: San Pedro Sula
 Fecha Elaboración: 21/06/2007
 Número de Documento: 00013685 - 002
 Tipo Operación: Modificaciones
 Estado: ENTREGADO

TESORERÍA GENERAL DE LA REPÚBLICA

NOMBRE O RAZÓN SOCIAL: CASA COMERCIAL MATHEWS S.A. DE C.V.
 Actividad Comercial: VTA. DE REPUESTOS
 Clase: PERSONA JURÍDICA
 Institución: SIGLA Beneficiario: Código:
 Tipo: PROVEEDOR, CONTRATISTA O BENEFICIARIO GENERAL

IDENTIFICACION
 País: HONDURAS
 Tipo de Documento: REGISTRO TRIBUTARIO NACIONAL
 Número Documento: 08019995104551
 PIN: QKNMPNTXJL
 RTN Nro: 08019995104551

DOMICILIO
 Dirección: CARRETERA SALIDA A LA LIMA, KILOMETRO 5 CALPULES
 Fax: 559-7886 Email: cemcol@cemcol.com Teléfono: 559-5899
 Departamento: DEPARTAMENTO DE CORTES País: HONDURAS

REPRESENTANTE
 Nombre: DAVID ALBERTO RAUDALES CANNATELLA
 País: HONDURAS
 Número Documento: 0801-1969-01019
 Tipo de Documento: TARJETA DE IDENTIDAD
 Poder Legal:

APODERADO

Cuentas Bancarias	Banco	Tipo Cuenta	Número Cuenta	Libreta CUT
BANCO DEL PAIS S.A	Cuenta Corriente	01000553		

TERMINOS DE ADHESION
 POR LA PRESENTE DECLARO QUE AUTORIZO A LA TESORERÍA GENERAL DE LA REPÚBLICA A QUE DEPOSITE EN LAS CUENTAS BANCARIAS QUE YO INDIQUE LOS MONTOS QUE POR CUALQUIER CONCEPTO ME ADIUBE EL GOBIERNO RELACIONADOS CON MIS NEGOCIOS O ACTIVIDADES CON EL MISMO, Y RECONOZCO EL PODER CANCELATORIO DE DICHS PAGOS RESPECTO DE LAS DEUDAS RELACIONADAS ASIMISMO ME COMPROMETO A COMUNICAR FEHACIENTEMENTE A LA TESORERÍA GENERAL DE LA REPÚBLICA SOBRE CUALQUIER CAMBIO EN MIS CUENTAS BANCARIAS, DE MODO QUE SE PUEDAN EFECTUAR DICHS PAGOS EN TODO MOMENTO.

FIRMA DEL TITULAR _____ NOMBRE _____ FECHA _____

Elaborado por: DMONTOYA
 Fecha: 21/06/2007 16:00:00

Impreso por: SVILLALTA
 Fecha: 14/05/2012 10:11:15

Aprobado por: WMARTINEZ
 Fecha: 22/06/2007 15:07:51

SECRETARÍA DE ESTADO EN EL DEPARTAMENTO DE FINANZAS

CONSTANCIA ELECTRÓNICA DE ESTAR SUJETO AL RÉGIMEN DE PAGOS A CUENTA

201-19-10500-42633

LA DIRECCIÓN DE GRANDES CONTRIBUYENTES SAN PEDRO SULA en cuya jurisdicción se encuentra el domicilio fiscal del solicitante, identificado como:

Nombre y Apellido o Razón Social: CENCOL COMERCIAL SA DE CV
 Con Registro Tributario Nacional: 05019000046793

Habiendo presentado la solicitud electrónica con número 201-19-10500-42633 en fecha 02/07/2019, y Recibo Oficial de Pago No. 25272057720 de fecha 01/07/2019 por el monto de L. 200.00 bajo el concepto de Actos Administrativos.

Luego de revisadas las Bases de Datos del Sistema de Gestión Tributaria (ETAX), se ha podido establecer lo siguiente:

ETAX: SI existen Registros de Pagos a Cuenta.
 ETAX: NO existen Registros de Deudas.
 ETAX: NO existen Registros de Omisiones en la presentación de Declaraciones.

Por lo expuesto se OTORGA al solicitante la presente CONSTANCIA ELECTRÓNICA DE ESTAR SUJETO AL RÉGIMEN DE PAGOS A CUENTA, para el periodo 201901, según declaración 35735780114, presentado el 29/05/2019, la presente Constancia vence el 30/09/2019.

Sin perjuicio de las facultades de revisión y fiscalización de esta Administración Tributaria y de los resultados que de ella se produzcan.

LESLY NOHEMI TORRES RODRIGUEZ
 DIRECTORA REGIONAL DE GRANDES CONTRIBUYENTES R.N.O.

(*) Es obligación del destinatario de la presente Constancia verificar su validez a través de Internet en la dirección <http://constancias.sar.gob.hn/ConstanciaPagosCuenta.aspx>, ingresando el número 201-19-10500-42633 o mediante el siguiente código QR:

Pendiente Actualizar Compras



EXPEDIENTE HONDUCOMPRAS DE 01 AL 31 DE DICIEMBRE DEL 2019
PAGO POR TRANSFERENCIAS A PROVEEDORES

No.	NUMERO DE F-01	NUMERO ORDEN DE COMPRA	NUMERO DE FACTURA	FECHA DE LA FACTURA	DESCRIPCION	UNIDAD EJECUTORA	PROVEEDOR	NUMERO DE REGISTRO	MONTO	ESTADO
-----	----------------	------------------------	-------------------	---------------------	-------------	------------------	-----------	--------------------	-------	--------

UNIVERSIDAD NACIONAL DE CIENCIAS FORESTALES
UNACIFOR
Apartado postal #2, Siguatepeque, Comayagua, Honduras
Tels. (504) 2720-2300
Contacto compras me.perez@unacifor.edu.hn

RTN:08019002030143

RESUMEN DE COTIZACIONES No. 611/2019

Certifico que las cotizaciones #2336 y #102819, fueron cotizadas con fecha 23 y 30 de octubre del 2019 y que la información abajo detallada es verídica y correcta.

ARTICULOS O SERVICIOS		PROVEEDOR No.1		PROVEEDOR No.2		PROVEEDOR No.3	
No.	Descripción	Cantidad	Unidad	Precio Unitario	Total	Precio Unitario	Total
1	CADENA P/MOTOSIERRA	1	CU	493.05	493.05	583.35	583.35
2	ACEITE 2 TIEMPOS	10	GALON	478.26	4,782.61	582.00	5,820.00
3	ACEITE ESPECIAL	5	GALON	228.84	1,134.20	582.00	2,910.00
	ACEITE DE LUBRICANTE			61.24	306.20	111.43	557.15
4	P/CADENA	5	CUARTOS				
5	LIMAS P/CADENA MSA 180C	5	CAJA	27.94	1,676.40	59.68	1,789.80
6	DIDONES	3	CU			2,990.13	8,970.39
SUB-TOTAL					8,382.46		20,830.89
DESCUENTO							3,094.80
SUB-TOTAL				28	8,382.46		17,536.09
16% ISV					1,258.87		2,630.41
TOTAL					9,651.33		20,166.50

NOMBRE Y/O EMPRESA COTIZANTES
1. IMRECOH 2. CEMCOL COMERCIAL

FECHA: 28 DE OCTUBRE DEL 2019

Observaciones: Se adjudica la compra al proveedor No. 2. CEMCOL COMERCIAL, por que es el proveedor autorizado de la marca STHIL ofrece mejor calidad y un descuento del 15%.

NOTA: El proveedor #1 cotizó marca OREGON y no ofrece descuento por la compra.

Elaborado por: Poc SAHUA GIRON
Asistente de Compras

Revisado por: Maria Esther Pérez
Jefe de Compra

IMPORTADORA DE REPUESTOS COMERCIALES DE HONDURAS
Domicilio fiscal R.F.C.: COTIZACIÓN No.: 000002336
23/10/2019

Lugar de expedición

Cliente: (651) Universidad Nacional de Ciencias Forestales (UNACIFOR)
Calle: Siguatepeque, Comayagua, Siguatepeque, Comayagua, Teléfono: 9803-9124

Vendedor: 7
Enviar a:

Cantidad	Clave	Descripción	% Desc	PIU	Importe
1	7411811431228	CHAPEADORA RAISMAN 143L TUBO R. 43cc	0.00	7,391.304347	7,391.30
2	7421811521228	CHAPEADORA RAISMAN 52CC 28mm	0.00	9,547.826000	19,095.65
2	741141120170	MOTOSIERRA 250 FARMTEK	0.00	5,826.080000	11,652.16
2	741141120171	MOTOSIERRA 381 FARMTEK	0.00	11,043.470000	22,086.94
1	744751022019	CADENA OREGON MS381 3/8 -063 / 1.6MM	0.00	493.050000	493.05
10	741541032019	ACEITE OREGON 2T NO SMOKE 1 GALON	0.00	478.260869	4,782.61
5	700254620328	ACEITE PREMIUM PICADENA Y ESPADA GALON	0.00	226.840000	1,134.20
5	7428150001017	ACEITE PREMIUM PICADENA Y ESPADA 1LITRO	0.00	61.240000	306.20
60	7311518217433	LIMA 3/16" PARA CADENA DE MOTOSIERRAS	0.00	27.940000	1,676.40

Subtotal 68,618.51
Descuento 0.00
Desc. Fin. 0.00
I.E.P.S. 0.00
I.V.A. 10,292.78
Total 78,911.29

COTIZACION DE MAQUINARIA. CHAPEADORAS RAISMAN 43cc y 52cc
Maxima MOTOSIERRA FT250 y FT381 FARM TEK Potencia-Garantía-
Repuestos-Servicio de Taller Soporte a Nivel Nacional

SETENTA Y OCHO MIL NOVECIENTOS ONCE LEMPTRAS 29/100 M.N.



EXPEDIENTE HONDUCOMPRAS DE 01 AL 31 DE DICIEMBRE DEL 2019
 PAGO POR TRANSFERENCIAS A PROVEEDORES

No.	NUMERO DE F-01	NUMERO ORDEN DE COMPRA	NUMERO DE FACTURA	FECHA DE LA FACTURA	DESCRIPCION	UNIDAD EJECUTORA	PROVEEDOR	NUMERO DE REGISTRO	MONTO	ESTADO
-----	----------------	------------------------	-------------------	---------------------	-------------	------------------	-----------	--------------------	-------	--------

Cap: Unac102819.PNG

CEMOL COMERCIAL S.A. DE C.V.
 COTIZACION EN LEMPIRAS

No. Cotización: UNAC102819 Fecha: 10/30/19 Hora: 13:52:47 SRJPINTO
 Cliente : 134026
 Nombre : UNIVERSIDAD DE CIENCIAS FORESTALES U-ESN
 Atencion: sheila giron

sol	D	SUC	O-S	MR	E	Numero fabrica	Descrip	Precio unit	Extension	L
5	D	5		SA		ACEITE PARA CADENA	ACEITE	111.43	557.15	✓
3	D	3		SA		0781-319-8420	ACEITE G	582.00	1,746.00	✓
12	N	3	9	SA		0781-319-8420	ACEITE G	582.00	6,984.00	✓
3	N	3		SA		0781-319-8435-5G	ACEITE	2,990.13	8,970.39	✓
30	N	30		SA		5605-771-3506	Lima red	59.66	1,789.80	✓
2	N	2		S1		FS-450 2	MOTOGUAD	17,595.00	35,190.00	✓
1	N	1		S3		FS-220 2	MOTOGUAD	11,705.70	11,705.70	✓
2	N	2		S3		MS-382	MOTOSIER	15,116.40	30,232.80	✓
2	N	2		S4		MS-250	MOTOSIER	8,402.10	16,804.20	✓
1	D	1		SS		3652-000-0084-5	CADENA	583.35	583.35	✓
Total Repuestos									114,563.39	
Descuento									17,184.50	
I. S. V.									14,606.83	
Total Cotización									111,985.72	

1.- EL VALOR AQUI COTIZADO INCLUYE EL IMPUESTO SOBRE VENTAS
 2.- LOS PRECIOS AQUI COTIZADOS SON VALIDOS UNICAMENTE POR OCHO (8) DIAS, TRANSCURRIDO ESTE TIEMPO SE FACTURARAN LOS PRECIOS VIGENTES EN EL MOMENTO DE FACTURACION.
 3.- PARA LOS ARTICULOS PEDIDOS AL EXTERIOR SE REQUIERE, EL ENVIO DE UNA ORDEN DE COMPRA, SI EL CLIENTE TIENE LINEA DE CREDITO CORRESPONDIENTE APROBADA Y EN CASO CONTRARIO SE REQUIERE EL PAGO ANTICIPADO DEL 100% DEL VALOR DE LA COMPRA.
 4.- EMITIR CHEQUE A NOMBRE DE CEMOL COMERCIAL
 RTN: 05019000046793

Cotizada por: _____
 Aceptada en todos sus condiciones: _____

FR. PVEN-002 REV. 2.

REGISTRACION / SOLICITUD

Oficina Solicitante: Unidad de Manejo Forestal Para ser utilizado por: Dirección de Producción y Comercialización Centro de Gasto: 002 Fecha: 19/09/2019 No Control: DPC114/2019

REG-ADM-09

No.	Descripción Específica	Objeto Específico	PARA USO DEL SOLICITANTE		PARA USO EN ALMACEN	
			Solicitado Cantidad	Valor Estimado	Recibido de Compras Cantidad	Verificado Fecha
1	Llantas de land cruiser(750 16)	34400	4	120,000.00		
2	llantas de chapulin (18x34)	34400	4	175,000.00		
3	Archivo tipo amarillo marca IPSA	42120	2	130,000.00		
4	Rollo de cadena para motosierra	36100	1	120,000.00		
5	Acetate de 2 tiempos stihl(galon)	35650	10	110,000.00		
Total				196,000.00		

Uso: Se requiere de estos materiales materiales porque no hay en existencia. Disponibilidad de Presupuesto: Si ___ No ___

REVISION EN DEBITO DE PRESUPUESTO: Precompromiso: SI/AFI

Prioridad: _____

Procedimiento de Adquisición: Solicitado por: Autorización de cargar al Centro de Gasto

Almacén: Caja Chica: Compras: Servicios Especiales: Adquisición:

Nombre y firma: _____ Fecha: _____

Va. Bo. Rectoría: _____ Fecha: _____

Requisición recibida completa: Si ___ No ___ Fecha: 01-12-19

Requisición recibida: No DOCUMENTOS

Fecha: 22/09/2019

Compra Realizada: No DOCUMENTOS

Nombre y firma: _____ Fecha: _____



EXPEDIENTE HONDUCOMPRAS DE 01 AL 31 DE DICIEMBRE DEL 2019
 PAGO POR TRANSFERENCIAS A PROVEEDORES

No.	NUMERO DE F-01	NUMERO ORDEN DE COMPRA	NUMERO DE FACTURA	FECHA DE LA FACTURA	DESCRIPCION	UNIDAD EJECUTORA	PROVEEDOR	NUMERO DE REGISTRO	MONTO	ESTADO
-----	----------------	------------------------	-------------------	---------------------	-------------	------------------	-----------	--------------------	-------	--------

REQUISICIÓN / SOLICITUD

Escuela de Ambiente y Desarrollo

Para ser utilizado por: Escuela de Ambiente y Desarrollo

Centro de Gasto: 5

Fecha: 19 de septiembre, 2019

No. Control: EAD-094-2019

REG-ADM-09

No.	Descripción Especifica	Objeto Especifico	Cantidad Solicitada	Unidad	Valor Estimado	Recebido de Compras	Unidad	Firma	Verificado
1	Acolla especial para motosierras	36950	5	galtones	L3,445.00				
2	Acolla especial para motosierras	36950	5	galtones	L3,000.00				
4	Limas para cadena MSA 180	36950	3	caja	L1,500.00				
	ULTIMA LINEA								

USO: Se utilizará en practicas modulares con estudiantes de la carrera de Ingeniería en Energía Renovable. Se utilizan en motosierras y sierras podadoras, es indispensable para operar dicho equipo.

REVISIÓN EN DEPTO. DE PRESUPUESTO: 16,195.00

Disponibilidad de: 21,995.00 X NO

Procedimiento de Adquisición: Almacén Caja Chica Compras

Solicitado por: M.Sc. Miguel Velasco, Director Escuela de Ambiente y Desarrollo

Aprobado por: M.Sc. Miguel Velasco, Director Escuela de Ambiente y Desarrollo

Fecha: 19 de septiembre, 2019

Requisición recibida completa SI No

Requisición recibida por: M.Sc. Miguel Velasco, Director Escuela de Ambiente y Desarrollo

Compras Realizadas por: M.Sc. Miguel Velasco, Director Escuela de Ambiente y Desarrollo

Fecha: 19 de septiembre, 2019

REQUISICIÓN / SOLICITUD

Escuela de Ambiente y Desarrollo

Para ser utilizado por: Escuela de Ambiente y Desarrollo

Centro de Gasto: 5

Fecha: 19 de septiembre, 2019

No. Control: EAD-092-2019

REG-ADM-09

No.	Descripción Especifica	Objeto Especifico	Cantidad Solicitada	Unidad	Valor Estimado	Recebido de Compras	Unidad	Firma	Verificado
1	Terminos de agua grandes con dispensador	35900	2	CU	L3,000.00				
2	Utensilios (tambores plasticos de 5 galtones CU)	35900	3	CU	L355.00				
	ULTIMA LINEA								
TOTAL					L3,355.00				

USO: Los terminos se utilizarán para llevar agua a las practicas modulares que se desarrollan. Los tambores para acerrar combustible para las motosierras y otro equipo que se utiliza en el bosque universitario.

REVISIÓN EN DEPTO. DE PRESUPUESTO: 3,355.00

Disponibilidad de: 21,995.00 X NO

Procedimiento de Adquisición: Almacén Caja Chica Compras

Solicitado por: M.Sc. Miguel Velasco, Director Escuela de Ambiente y Desarrollo

Aprobado por: M.Sc. Miguel Velasco, Director Escuela de Ambiente y Desarrollo

Fecha: 19 de septiembre, 2019

Requisición recibida completa SI No

Requisición recibida por: M.Sc. Miguel Velasco, Director Escuela de Ambiente y Desarrollo

Compras Realizadas por: M.Sc. Miguel Velasco, Director Escuela de Ambiente y Desarrollo

Fecha: 19 de septiembre, 2019



EXPEDIENTE HONDUCOMPRAS DE 01 AL 31 DE DICIEMBRE DEL 2019
PAGO POR TRANSFERENCIAS A PROVEEDORES

No.	NUMERO DE F-01	NUMERO ORDEN DE COMPRA	NUMERO DE FACTURA	FECHA DE LA FACTURA	DESCRIPCION	UNIDAD EJECUTORA	PROVEEDOR	NUMERO DE REGISTRO	MONTO	ESTADO
4	3236	756	2798	2/12/2019.	102 TALONARIOS DE ALIMENTACION MES DE NOVIEMBRE	VICERECTORIA DE ADMINISTRACION Y FINANZAS	EXPRESION CREATIVA	CM-UNACIFOR-NOVIEMBRE-379	4,105.50	ADJUDICADO

EJECUCION DE GASTOS F-01
Gestión: 2019
R_EGA_F01F07
14/11/2019 09:48:21
Página 1 de 1

Lugar: Siguatepeque Fecha Elaboración: 14/11/2019

Institución: 0511 Universidad de Ciencias Forestales
Gerencia Administrativa: 001 GERENCIA CENTRAL
Unidad Ejecutora: 005 VICERECTORIA ACADEMICA

DOCUMENTOS DE:
Precompromiso 03236
Compromiso 01
Devengado 01
Secuencia 00
Operaciones Contables

REGISTRO DE: Precompromiso Compromiso Devengado Regularización

BENEFICIARIOS:
Nombre o Razón Social: JOSE EDGARDO BAUTISTA CASTELLANOS
Tipo y No de Documento: TID 0801-1984-01800
Código Cuenta: 0004
Cuenta: 130511000254
Importe: 4,105.50

DOCUMENTOS DE RESPALDO
Tipo de documento: RESUMEN DE OPERACION GASTOS
Denominación: ORDEN DE COMPRA 756
Número de Documento: 756
Fecha de Recepción: 14/11/2019
Fecha de Vencimiento: 28/11/19
Proceso de Compra No: []
Fecha Firma origen: []

CLASE DE GASTO:
Servicios Personales Bienes de uso Transferencias
Servicios Profesionales y Técnicos Construcciones Otros
Bienes y Servicios Deuda Pública Pasajes y Viaticos

OPERACIONES CONTABLES: Anticipos Deuda Pública Devoluciones Otros

FUENTES DE FINANCIAMIENTO: 11 Tesoro Nacional
ORGANISMO FINANCIADOR: 1 Tesorería General de la República - Efectivo

PRO	SUB	PROY	ACT OBRA	OBJ GTO	BEN TRAN	CUENTA CONTABLE	DESCRIPCION	IMPORTE MONEDA NACIONAL	IMPORTE MONEDA EXTRANJERA	Dif. Camb.
11	00	000	001	25300	0000		Servicio de Imprenta, Publicaciones y Reproducciones	4,105.50	0.00	0.00

SON: CUATRO MIL CIENTO CINCO 50/100

TOTAL AFECTADO: 4,105.50 0.00 0.00
TOTAL DEDUCCIONES: 0.00 0.00 0.00
TOTAL RETENCIONES: 0.00 0.00 0.00
MONTO A PAGAR: 4,105.50 0.00 0.00

MONEDA:
Código: HNL Descripción: TEMPTRAS

Verificado por: [] Aprobado por: [] Firmado por: []
Fecha y hora: 15. NOV. 2019

FIRMA: []

UNIVERSIDAD NACIONAL DE CIENCIAS FORESTALES (UNACIFOR)
Unidad de Compras y Suministros
Tel. 2773-0615 - R.T.N. 08019002030143 / Correo: m.perez@esnacifor.edu.hn

ORDEN DE COMPRA N° 000756 CM-379

Requisición No.	Código Cuenta	Condición pago	Fecha
VADM-207-2019	02 05	Contado <input checked="" type="checkbox"/> Crédito <input type="checkbox"/>	28-10-2019

Señores: Expresión Creativa

No.	Descripción	Cod. Pres.	Cant.	Unidad	Total
1	Talonarios de Alimentación con Noviembre	25300	102	Unidad	3,570.00
2	UL				
3					
4					
5					
6					
7					
8					
9					
10					
11					
12					
13					
14					
15					
16					
17					
18					
19					
20					
21					
22					
23					
24					
25					
26					
27					
28					
29					
30					
31					
32					
33					
34					
35					
36					
37					
38					
39					
40					
41					
42					
43					
44					
45					
46					
47					
48					
49					
50					
51					
52					
53					
54					
55					
56					
57					
58					
59					
60					
61					
62					
63					
64					
65					
66					
67					
68					
69					
70					
71					
72					
73					
74					
75					
76					
77					
78					
79					
80					
81					
82					
83					
84					
85					
86					
87					
88					
89					
90					
91					
92					
93					
94					
95					
96					
97					
98					
99					
100					

ESTOS TALONARIOS YA FUERON ENTREGADOS A LOS ESTUDIANTES. 30/10/19.

Pagado Retenido C.P.C

Parte de o todos los bienes solicitados en esta orden, si por cualquier motivo

envie dentro de los cinco días siguientes de la entrega de los bienes esta orden o en lápiz tinta. La factura deberá traer lo siguiente certificación: "certifico que gada".

C) Asimismo la factura deberá venir firmada por la persona a quien le entregaron el o los otros artículos.
D) El recibo deberá traer consigo el número de la identidad de la persona que firma el recibo, No de Solvencia Distrital o Municipal
Número de Impuesto sobre la Renta, número de Registro Tributario, además deberá consignarse el Número de la factura y orden de compra respectivo.
E) La falta de cualquiera de estos requisitos aminorará la cancelación de su cuenta.

Preparado por: Auxiliar de Compras
Firma: []
Revisado por: Jefe de Compras
Revisado Administración de Finanzas
Aprobado Vices-Rectoría Administrativa
Firma: []
Autorizado por: Rector UNACIFOR

RECIBIDO POR: []
HORA RECIBIDO: 13 NOV 2019
DEPARTAMENTO: []

Fecha 19/10/2018 11:55:10 Fecha 19/10/2018 12:00:17 Fecha 19/10/2018 11:59:21

SHELAGEN 22/10/18



EXPEDIENTE HONDUCOMPRAS DE 01 AL 31 DE DICIEMBRE DEL 2019
PAGO POR TRANSFERENCIAS A PROVEEDORES

No.	NUMERO DE F-01	NUMERO ORDEN DE COMPRA	NUMERO DE FACTURA	FECHA DE LA FACTURA	DESCRIPCION	UNIDAD EJECUTORA	PROVEEDOR	NUMERO DE REGISTRO	MONTO	ESTADO
-----	----------------	------------------------	-------------------	---------------------	-------------	------------------	-----------	--------------------	-------	--------

FACTURA

Efectivo Cheque Transferencia

Prop. José Edgardo Bautista Castellanos RTN: 08011984018002

NOMBRE: Unacifor RTN: 08019002030143
 DIRECCIÓN: Siguatepeque FECHA: 02/12/2019

CAI: D95DBA-998021-6C499C-78FD81-240705-DC FECHA LIMITE DE EMISIÓN: 21/07/2020

NO.	CANT.	DESCRIPCION	DESCUENTOS Y REBAJAS	P. UNL	TOTAL
102		Tolonanos de Alimbuon		30.2	3,570.00
					4,105.30

NO. O/C EXENTA NO. REG. DE EXONERADO NO. REG. DEL SAG

RANGO AUTORIZADO: 000-001-01-00002751 al 000-001-01-00003350

SON: Cuatro mil 105

DESCUENTOS Y REBAJAS L

IMPORTE EXONERADO L

IMPORTE EXENTO L

IMPORTE GRAVADO 15% L 3,570.00

IMPORTE GRAVADO 18% L

15% I.V.U. L 535.50

18% I.V.U. L

TOTAL L 4,105.30

LA FACTURA ES BENEFICIO DE TODOS "EXIJALA"

FACTURA 000-001-01- **Nº 00002798** CREDITO DIAS 02204

Bd. El Centro 2 Calle S.E 3 Ave. S.E., 1 cuadra al sur del Parque Central Tel. 504-2773-7420 info@expresioncreativah.n
 Configua a Finanzas SUR, Siguatepeque, Comayagua, Honduras Cel. 504-8847-8188 edgardo@unacifor.hn

CONSTANCIA DE REGISTRO DE BENEFICIARIOS

Secretaría de Estado en el Despacho de Finanzas
www.sefin.gob.hn

19/10/2018 12:00:17
Destino: 2018
R_BEN_DOCB_DOC
Página 1 de 1

Lugar: Distrito Central Fecha Elaboración: 19/10/2018 Número de Documento: 00217493 - 001
 Tipo Operación: Modificaciones Estado: ENTREGADO

TESORERIA GENERAL DE LA REPUBLICA

NOMBRE O RAZON SOCIAL: JOSE EDGARDO BAUTISTA CASTELLANOS SIGLA Beneficiario:
 Actividad Comercial: SERVICIOS MULTIPLES DE IMPRESIONES Institución: PROVEEDOR, CONTRATISTA O BENEFICIARIO GENERAL
 Clase: PERSONA NATURAL Tipo:

IDENTIFICACION
 País: HONDURAS Tipo de Documento: TARJETA DE IDENTIDAD
 Número Documento: 0801-1984-01800 RTN Nro: 08011984018002

DOMICILIO
 Dirección: BARRIO SUYAPITA 12 AVE. SIGUATEPEQUE Teléfono: 8785-1136
 Fax: 2773-7420 Email: obautista@expresioncreativah.n.c Departamento: DEPARTAMENTO DE COMAYAGUA País: HONDURAS

REPRESENTANTE
 Nombre: JOSE EDGARDO BAUTISTA CASTELLANOS Tipo de Documento: TARJETA DE IDENTIDAD
 País: HONDURAS Número Documento: 0801-1984-01800 Poder Legal:

APODERADO
 Nombre: ELVIS ALEJANDRO COLINDRES PEÑA Tipo de Documento: TARJETA DE IDENTIDAD
 País: HONDURAS Número Documento: 0318-1985-00547 Poder Legal:

CUENTAS BANCARIAS
 Banco: BANCO ATLANTIDA S.A. Tipo Cuenta: Cuenta Corriente Número Cuenta: 130511000254 Libreta CUT:

TERMINOS DE ADHESION
 POR LA PRESENTE DECLARO QUE AUTORIZO A LA TESORERIA GENERAL DE LA REPUBLICA A QUE DEPOSITE EN LAS CUENTAS BANCARIAS QUE YO INDIQUE LOS MONTO QUE POR CUALQUIER CONCEPTO ME ADEUDE EL GOBIERNO RELACIONADOS CON MIS NEGOCIOS O ACTIVIDADES CON EL MISMO Y RECONOZO EL PODER CANCELATORIO DE DICHO PAGOS RESPECTO DE LAS DEUDAS RELACIONADAS ASIMISMO ME COMPROMETO A COMUNICAR FENECIMIENTO A LA TESORERIA GENERAL DE LA REPUBLICA SOBRE CUALQUIER CAMBIO EN MIS CUENTAS BANCARIAS, DE MODO QUE SE PUEDAN EFECTUAR DICHO PAGOS EN TODO MOMENTO.

FIRMA DEL TITULAR _____ NOMBRE _____ FECHA _____

Elaborado por BACOSTA1	Impreso por BACOSTA1	Aprobado por SVILLALTA
Fecha 19/10/2018 11:55:10	Fecha 19/10/2018 12:00:17	Fecha 19/10/2018 11:59:21

SHEILA GONZALEZ 22/10/18



EXPEDIENTE HONDUCOMPRAS DE 01 AL 31 DE DICIEMBRE DEL 2019
PAGO POR TRANSFERENCIAS A PROVEEDORES

No.	NUMERO DE F-01	NUMERO ORDEN DE COMPRA	NUMERO DE FACTURA	FECHA DE LA FACTURA	DESCRIPCION	UNIDAD EJECUTORA	PROVEEDOR	NUMERO DE REGISTRO	MONTO	ESTADO
-----	----------------	------------------------	-------------------	---------------------	-------------	------------------	-----------	--------------------	-------	--------

CONSTANCIA ELECTRÓNICA DE ESTAR SUJETO AL RÉGIMEN DE PAGOS A CUENTA

201-19-10500-33442

La DIRECCIÓN REGIONAL CENTRO SUR en cuya jurisdicción se encuentra el domicilio fiscal del solicitante, identificado como:

Nombre y Apellido o Razón Social: **BAUTISTA CASTELLANOS JOSE EDGARDO**
Con Registro Tributario Nacional: **0801198498002**

Habiendo presentado la solicitud electrónica con número 201-19-10500-33442 en fecha 22/05/2019, y Recibo Oficial de Pago No. 25711981154 de fecha 17/05/2019 por el monto de L. 200.00 bajo el concepto de Actos Administrativos.

Luego de revisadas las Bases de Datos del Sistema de Gestión Tributaria (ETAX), se ha podido establecer lo siguiente:

ETAX: SI existen Registros de Pagos a Cuenta.
ETAX: NO existen Registros de Deudas.
ETAX: NO existen Registros de Omisiones en la presentación de Declaraciones.

Por lo expuesto se OTORGA al solicitante la presente CONSTANCIA ELECTRÓNICA DE ESTAR SUJETO AL RÉGIMEN DE PAGOS A CUENTA, para el período 2019/01, según declaración 27712936510, presentada el 29/04/2019, la presente Constancia vence el 30/04/2020.

Sin perjuicio de las facultades de revisión y fiscalización de esta Administración Tributaria y de los resultados que de ella se produzcan.

DENIA ELIZABETH MARTINEZ FLORES
COORDINADORA DE CUENTA CORRIENTE DE LA DIRECCION R.C.S.

(*) Es obligación del destinatario de la presente Constancia verificar su validez a través de Internet en la dirección <http://constancias.sir.gov.hn/ConstanciaPagosCuenta.aspx>, ingresando el número 201-19-10500-33442 o mediante el siguiente código QR:

UNIVERSIDAD NACIONAL DE CIENCIAS FORESTALES
UNACIFOR
Apartado postal #2, Siguatepeque, Comayagua, Honduras
Tels. (504) 2720-2300
Contacto compras me.perez@unacifor.edu.hn

RTN:08019002030143

RESUMEN DE COTIZACIONES No. 605/2019

Certifico que las cotizaciones sin número de EBENEZER PUBLICIDAD y #736; fueron cotizadas con fecha 25 y 28 de octubre del 2019 y que la información abajo detallada es verídica y correcta.

ARTICULOS O SERVICIOS		PROVEEDOR No.1		PROVEEDOR No.2		PROVEEDOR No.3			
No.	Descripción	Cantidad	Unidad	Precio Unitario	Total	Precio Unitario	Total	Precio Unitario	Total
1	Talvarios de alimentación noviembre	102	C/U	35.00	3.570.00	35.00	3.570.00		
SUB-TOTAL		102			3.570.00		3.570.00		-
15% ISV					535.50		535.50		-
TOTAL					4.105.50		4.105.50		-

NOMBRE Y/O EMPRESA COTIZANTES
1. EBENEZER PUBLICIDAD 2. EXPRESION CREATIVA

FECHA: 28 DE OCTUBRE DEL 2019

Observaciones: Se adjudica la compra al proveedor **No. 2. EXPRESION CREATIVA**, por que es el proveedor que ofrece mejor precio y entrega inmediata.

Elaborado por: **Pari Sierra Ortiz**
 Asistente de Compras

Revisado por: **Maria Esther Perez**
 Jefe de Compra

30/10/19
10:30am



EXPEDIENTE HONDU COMPRAS DE 01 AL 31 DE DICIEMBRE DEL 2019
PAGO POR TRANSFERENCIAS A PROVEEDORES

No.	NUMERO DE F-01	NUMERO ORDEN DE COMPRA	NUMERO DE FACTURA	FECHA DE LA FACTURA	DESCRIPCION	UNIDAD EJECUTORA	PROVEEDOR	NUMERO DE REGISTRO	MONTO	ESTADO
-----	----------------	------------------------	-------------------	---------------------	-------------	------------------	-----------	--------------------	-------	--------

EBENEZER PUBLICIDAD
Col. Palmira Ave. Juan Lindo, Antiguo Local Clínicas Paceya, Casa No. 2451.
R.F.N. 08019012503147 / TEL: (+504) 2236-7307 2221-4363 EXT 219

COTIZACIÓN
Viernes, 25 de Octubre de 2019

CLIENTE: UNACIFOR
ATENCIÓN: Ing. Shella P. Girón Zelaya

ITEM	DESCRIPCION	UNIDADES	PRECIO	TOTAL
102	talonarios de alimentación Estudiantes Dasonomia con medidas de 2.5x11" papel bond, un solo color , troquelados, perforados y grapados, bond 20, de 30 hojas cada talonario (Desayuno, Almuerzo y Cena) Noviembre	35.00	35.00	3,570.00
161	talonarios de alimentación Estudiantes de Dasonomia con medidas de 2.5x11" papel bond, un solo color , troquelados, perforados y grapados, bond 20, de 15 hojas cada talonario (Desayuno, Almuerzo y Cena) Diciembre	18.00	18.00	2,898.00
SUB -TOTAL				6,468.00
15% ISV				970.20
TOTAL				L. 7,438.20

TEMPO DE ENTREGA: 04 DIAS HABILDES DESPUES DE APROBADA LA COTIZACION
VALIDEZ DE OFERTA: 30 DIAS
GARANTIA DE EL PRODUCTO: DE FABRICA

JORGE FERNANDEZ
ASESOR DE CUENTAS
(+504) 3201-1193 // (+504) 2236-7307
jfernandez@ebenezpublicidadhn.com

EBENEZER PUBLICIDAD
COL. PALMIRA AVENIDA JUAN LINDO
EDIFICIO PACEYA
TEL.: 2221-4360

Col. Palmira Ave. Juan Lindo, Antiguo Local Clínicas Paceya, Casa No. 2451.
Tel 2236-7307 / 3201-1193
jfernandez@ebenezpublicidadhn.com

COTIZACIÓN
RTN 08011984018002

EXPRESIÓN CREATIVA
No. 00736

PAG. 1-3

ITEM	CANTIDAD UNIDADES	PRECIO UNI. EN LPS.	TOTAL LPS.	
1	TALONARIOS ALIMENTACIÓN MES DE NOVIEMBRE	102	35,00	L. 3.570,00
2	----- ÚLTIMA LINEA -----			
3				
4				
5				
6				
7				
8				
9				
10				
11				
12				
13				
14				
15				
16				
17				
18				
SUB TOTAL			L. 3.570,00	
15% ISV			L. 535,50	
DESCUENTO			L. 0,00	
A NOMBRE DE: UNACIFOR	FECHA: 28/10/2019	TOTAL A PAGAR	L. 4.105,50	

CONDICIONES DE PAGO:
50% AL ORDENAR EL TRABAJO
50% CONTRA ENTREGA DEL TRABAJO

Cotización Valida por 15 dias y está sujeta a cambios en sus valores, sin previo aviso.

EMAIL:
cotizaciones@expresioncreativah.com
info@expresioncreativah.com
WEB:
www.expresioncreativah.com

TELÉFONOS:
504-2773-7420
504-2740-1404
504-8847-8188
504-3367-7460

DIRECCIÓN:
Bo. El Centro 2 Calle 3 Ave. S.E. 1 cuadro abajo del Parque Central, conflujo a Pinturas Sur
Cod. Postal 12111
Siguatepeque, Comayagua, Honduras



EXPEDIENTE HONDUCOMPRAS DE 01 AL 31 DE DICIEMBRE DEL 2019
 PAGO POR TRANSFERENCIAS A PROVEEDORES

No.	NUMERO DE F-01	NUMERO ORDEN DE COMPRA	NUMERO DE FACTURA	FECHA DE LA FACTURA	DESCRIPCION	UNIDAD EJECUTORA	PROVEEDOR	NUMERO DE REGISTRO	MONTO	ESTADO
-----	----------------	------------------------	-------------------	---------------------	-------------	------------------	-----------	--------------------	-------	--------

REQUISICIÓN / SOLICITUD

Oficina Solicitante: Vicerectoría Administrativa Para ser utilizado por: Vicerectoría Administrativa

Centro de Gasto: 02 Fecha: 17/10/2019 No. Control: VADM-207-2019

REG-ADM-09
 CM-UNACIFOR - NOVIEMBRE - 394 - 2019

PARA USO DEL SOLICITANTE				PARA USO EN ALMACEN			
No.	Descripción Específica	Objeto Específico	Solicitado	Valor Estimado	Recibido de Compras	Verificado	
1	Talones de Boletos para Alimentación de Estudiantes de Dasonomia mes de noviembre	25300	102	4,080.00	Cantidad	Firma	Fecha
2	Talones de Boletos para Alimentación de Estudiantes de Dasonomia mes de diciembre	25300	160	6,400.00	Unidad		
Total				10,480.00			

NECESITAS para llevar al control de la alimentación que sirve el Comedor Estudiantil de los estudiantes por los meses de noviembre (so) y diciembre (tercer) estará en práctica) y diciembre hasta el 15 de diciembre.

Presupuesto: SI NO

Presupuesto: SI NO

Entregado a Solicitante: 17/10/2019 Recibido (solicitante): 17/10/2019

Por: [Firma] Por: [Firma]

Requisición recibida completada SI No Fecha: 20/10/2019

PARA USO EN COMPRAS ADMINISTRATIVAS
 Requisición recibida por: [Firma] Nombre y firma: [Firma]

Fecha: 20 OCT 2019

Compras Realizadas por: [Firma] Nombre y firma: [Firma]

Fecha: 20 OCT 2019

Procedimiento de Adquisición: Almacen Capilar Compras Servicios Especiales

Solicítalo por: [Firma] Director de Adquisición y Fines: [Firma]

MAE: Daniel Villego

Aprobado por: [Firma] MEE para Proveedores: [Firma]

Nombre y firma: [Firma] Fecha: [Fecha]

Bobo: Rectoría

Fecha: [Fecha]

Unidad: Se refiere a la unidad de medida de lo solicitado (colts, fardos, yardas, etc.)

Vigencia a partir de: 3 de enero del 2018. Ver 21

* En caso de incumplimiento de los requisitos de la convocatoria, el cliente con presupuesto



EXPEDIENTE HONDUCOMPRAS DE 01 AL 31 DE DICIEMBRE DEL 2019
PAGO POR TRANSFERENCIAS A PROVEEDORES

No.	NUMERO DE F-01	NUMERO ORDEN DE COMPRA	NUMERO DE FACTURA	FECHA DE LA FACTURA	DESCRIPCION	UNIDAD EJECUTORA	PROVEEDOR	NUMERO DE REGISTRO	MONTO	ESTADO
5	3239	754-753	49433	29/11/2019.	DELANTAL, FILTRO, LIMA, GRASA, YOYO...	ESTACION LANCETILLA, ESTACION SAN JUAN	CEMCOI COMERCIAL	CM-UNACIFOR-NOVIEMBRE-382	43,142.62	ADJUDICADO

EJECUCION DE GASTOS F-01
Gestión: 2019
R_EGA_F01F07
14/11/2019 10:51:54
Página 1 de 1

Lugar: Siguatepeque Fecha Elaboración: 14/11/2019
Institución: 0511 Universidad de Ciencias Forestales
Gerencia Administrativa: 001 GERENCIA CENTRAL
Unidad Ejecutora: 009 VICERRECTORIA DE INVESTIGACION Y POSTGRADO

DOCUMENTOS DE RESPALDO:
Precompromiso 03239
Compromiso 01
Devengado 01
Secuencia Operaciones Contables 00

REGISTRO DE: Precompromiso Compromiso Devengado Regularización

BENEFICIARIOS:
Nombre o Razón Social: CASA COMERCIAL MATHEWS S.A. DE C.V.
Tipo y No de Documento: RTN 08019995104501
Banco y Cuenta: Código 00008 Cuenta 01000553 Importe 35,212.14

DOCUMENTOS DE RESPALDO:
Tipo de documento: RESUMEN DE OPERACION GASTOS
Denominación: ORDEN DE COMPRAS 754
Fecha de Recepción: 14/11/2019
Fecha de Vencimiento: 28/11/19
Fecha Firma origen: 28/11/19

CLASE DE GASTO:
Servicios Personales Bienes de uso Transferencias
Servicios Profesionales y Técnicos Construcciones Otros
Bienes y Servicios Deuda Pública Pasajes y Viáticos

OPERACIONES CONTABLES: Anticipos Deuda Pública Devoluciones Otros

FUENTE DE FINANCIAMIENTO: 11 Tesoro Nacional
ORGANISMO FINANCIADOR: 1 Tesorería General de la República - Efectivo

PRO	SUB	PROY	ACT OBRA	OBJ GTO	BEN TRAN	CUENTA CONTABLE	DESCRIPCION	IMPORTE MONEDA NACIONAL	IMPORTE MONEDA EXTRANJERA	Dif. Camb.
12	00	000	001	23310	0000		Mantenimiento y Reparación de Equipos y Maquinarias de Producción.	35,212.14	0.00	0.00

SON: TREINTA Y CINCO MIL DOSCIENTOS DOCE 14/100

RESUMEN DE LA OPERACION:
TOTAL AFECTADO: 35,212.14
TOTAL DEBECCIONES: 0.00
TOTAL RESERVISIONES: 0.00
MONTA A PAGAR: 35,212.14

MONEDA: Código: HNL Descripción: LIMPTRAS

Verificado por: L VILLATORO
Aprobado por: [Firma]
Firmado por: [Firma]
Fecha y hora: 15/NOV. 18/11/2019

20 NOV 2019 5:15 PM

EJECUCION DE GASTOS F-01
Gestión: 2019
R_EGA_F01F07
14/11/2019 10:55:41
Página 1 de 1

Lugar: Siguatepeque Fecha Elaboración: 14/11/2019
Institución: 0511 Universidad de Ciencias Forestales
Gerencia Administrativa: 001 GERENCIA CENTRAL
Unidad Ejecutora: 009 VICERRECTORIA DE INVESTIGACION Y POSTGRADO

DOCUMENTOS DE RESPALDO:
Precompromiso 03240
Compromiso 01
Devengado 01
Secuencia Operaciones Contables 00

REGISTRO DE: Precompromiso Compromiso Devengado Regularización

BENEFICIARIOS:
Nombre o Razón Social: CASA COMERCIAL MATHEWS S.A. DE C.V.
Tipo y No de Documento: RTN 08019995104501
Banco y Cuenta: Código 00008 Cuenta 01000553 Importe 2,824.24

DOCUMENTOS DE RESPALDO:
Tipo de documento: RESUMEN DE OPERACION GASTOS
Denominación: ORDEN DE COMPRAS 754
Fecha de Recepción: 14/11/2019
Fecha de Vencimiento: 28/11/19
Fecha Firma origen: 28/11/19

CLASE DE GASTO:
Servicios Personales Bienes de uso Transferencias
Servicios Profesionales y Técnicos Construcciones Otros
Bienes y Servicios Deuda Pública Pasajes y Viáticos

OPERACIONES CONTABLES: Anticipos Deuda Pública Devoluciones Otros

FUENTE DE FINANCIAMIENTO: 11 Tesoro Nacional
ORGANISMO FINANCIADOR: 1 Tesorería General de la República - Efectivo

PRO	SUB	PROY	ACT OBRA	OBJ GTO	BEN TRAN	CUENTA CONTABLE	DESCRIPCION	IMPORTE MONEDA NACIONAL	IMPORTE MONEDA EXTRANJERA	Dif. Camb.
12	00	000	001	35690	0000		Aceites y Grasas Lubricantes	2,824.24	0.00	0.00

SON: DOS MIL OCHOCIENTOS VEINTICUATRO 24/100

RESUMEN DE LA OPERACION:
TOTAL AFECTADO: 2,824.24
TOTAL DEBECCIONES: 0.00
TOTAL RESERVISIONES: 0.00
MONTA A PAGAR: 2,824.24

MONEDA: Código: HNL Descripción: LIMPTRAS

Verificado por: L VILLATORO
Aprobado por: [Firma]
Firmado por: [Firma]
Fecha y hora: 15/NOV. 18/11/2019



EXPEDIENTE HONDUCOMPRAS DE 01 AL 31 DE DICIEMBRE DEL 2019
PAGO POR TRANSFERENCIAS A PROVEEDORES

No.	NUMERO DE F-01	NUMERO ORDEN DE COMPRA	NUMERO DE FACTURA	FECHA DE LA FACTURA	DESCRIPCION	UNIDAD EJECUTORA	PROVEEDOR	NUMERO DE REGISTRO	MONTO	ESTADO
-----	----------------	------------------------	-------------------	---------------------	-------------	------------------	-----------	--------------------	-------	--------

EJECUCION DE GASTOS F-01
Gestión: 2019
R_EGA_F01F07
14/11/2019 10:58:18
Página 1 de 1

Lugar: Siguatepeque Fecha Elaboración: 14/11/2019

Institución: 0511 Universidad de Ciencias Forestales

Gerencia Administrativa: 001 GERENCIA CENTRAL

Unidad Ejecutora: 005 VICERRECTORIA ACADEMICA

DOCUMENTOS DE: Precompromiso 03241, Compromiso 01, Devengado 01, Secuencia 00, Operaciones Contables 00

REGISTRO DE: Precompromiso [X], Compromiso [X], Devengado [X], Regularización []

BENEFICIARIOS: Nombre o Razón Social: CASA COMERCIAL MATHEWS S.A. DE C.V. Importe: 5,106.24

DOCUMENTOS DE RESPALDO: Tipo de documento: RESUMEN DE OPERACION GASTOS, Denominación: ORDEN DE COMPRA #754, Fecha de Recepción: 14/11/2019, Fecha de Vencimiento: 28/11/19

CLASE DE GASTO: Servicios Personales [], Bienes de uso [], Transferencias [], Servicios Profesionales y Técnicos [], Construcciones [], Otros [], Bienes y Servicios [], Deuda Pública [], Pasajes y Viaticos []

OPERACIONES CONTABLES: Anticipos [], Deuda Pública [], Devoluciones [], Otros []

FUENTE DE FINANCIAMIENTO: 12 Recursos Propios

ORGANISMO FINANCIADOR: 99 Misma Institución

PRO	SUB	PROY	ACT OBRA	OBJ STO	BEN TRAN	CUENTA CONTABLE	DESCRIPCION	IMPORTE MONEDA NACIONAL	IMPORTE MONEDA EXTRANJERA	Dif. Camb.	
11	00	000	001	35650	0000		Acetatos y Grasas Lubricantes	5,106.24	0.00	0.00	
SON: CINCO MIL CIENTO SEIS 24/100								TOTAL AFECTADO	5,106.24	0.00	0.00
								TOTAL REDUCCIONES	0.00	0.00	0.00
								TOTAL RETENCIONES	0.00	0.00	0.00
								MONTO A PAGAR	5,106.24	0.00	0.00

MONEDA: HNL Descripción LEMPIRAS

Verificado por: LVILLATORO LESLY YANETH VILLATORO
Aprobado por: [Firma] Firmado por: [Firma]
Fecha y hora: 14/11/2019 10:58:18 Fecha y hora: 15/NOV. 2019

UNIVERSIDAD NACIONAL DE CIENCIAS FORESTALES (UNACIFOR)
Unidad de Compras y Suministros
Tel.2773-0615 - R.T.N. 08019002030143 / Correo: m.perez@esnacifor.edu.hn

ORDEN DE COMPRA N° 000754 cm-382

Requisición No. 09 Código Cuenta 09 Condición pago Contado [X] Crédito [] Fecha 28-10-2019

Señores: Cemcol Comercial Observaciones: Necesario para trabajos de mantenimiento

No.	Descripción	Cod. Pres.	Cant.	Unidad	Total
1	Vienen...				1,351.82.56
2	Delantal	39600	6	Unidades	2,160.00
3	Filtro de aire	23310	10	Unidades	2,199.31
4	Filtro de combustible	23310	10	Unidades	725.30
5	Grasa	35650	2	Cajas	547.02
6	Lima Redonda	39600	12	Unidades	750.24
7	yo yo	23310	4	Unidades	257.24
8	UL				?
9	Sub-total				14,135.67
10	Descuento				6,210.35
	Subtotal				3,7515.32
	15% I.S.V				5,627.30
	TOTAL			101	13,142.62

Impuesto Sobre Venta (15%) Pagado [] Retenido [] CPC

A) Nos reservamos el derecho de devolver, a costo suyo, parte de o todos los bienes solicitados en esta orden, si por cualquier motivo no son en todo aspecto como se solicita.
B) Para que la cancelación de su cuenta no sufra demora envíe dentro de los cinco días siguientes de la entrega de los bienes esta orden facturas y recibos en duplicado, preparados a máquina o en lápiz tinta. La factura deberá traer lo siguiente certificación: "certifico que esta cuenta es justa y correcta y que aun no ha sido pagada".
C) Asimismo la factura deberá venir firmada por la persona a quien le entregaron el o los otros artículos.
D) El recibo deberá traer consigo el número de la Identidad de la persona que firma el recibo. No de Solvencia Distrital o Municipal. Número de Impuesto sobre la Renta, número de Registro Tributario, además deberá consignarse el Número de la factura y orden de compra respectivo.
E) La falta de cualquiera de estos requisitos atrasará la cancelación de su cuenta.

Por: [Firma] Preparado por: Auxiliar de Compras 07 NOV 2019
Revisado por: [Firma] 13 NOV 2019
Revisado por: [Firma] 14/11/19

RECIBIDO POR: HORA RECIBIDA DEPARTAMENTO DEPARTAMENTO DEPARTAMENTO
RECTORIA VICERRECTORIA ADMINISTRATIVA VICERRECTORIA ADMINISTRATIVA VICERRECTORIA ADMINISTRATIVA
Aprobado Vice-Rectoría Administrativa

1- La factura al orden no pagada o no reconocida por el proveedor en un plazo máximo de 10 días hábiles desde la recepción de la factura.
2- Toda devolución esta sujeta a manera aprobada y con un cargo mínimo del 10% del valor de los unidades devueltas por cubrir gastos de manejo y reposición.
3- Esta orden esta sujeta a pago a cuenta del ISR.

FR.PVEN-001 Rev. 3.0



EXPEDIENTE HONDUCOMPRAS DE 01 AL 31 DE DICIEMBRE DEL 2019
PAGO POR TRANSFERENCIAS A PROVEEDORES

No.	NUMERO DE F-01	NUMERO ORDEN DE COMPRA	NUMERO DE FACTURA	FECHA DE LA FACTURA	DESCRIPCION	UNIDAD EJECUTORA	PROVEEDOR	NUMERO DE REGISTRO	MONTO	ESTADO
-----	----------------	------------------------	-------------------	---------------------	-------------	------------------	-----------	--------------------	-------	--------

UNIVERSIDAD NACIONAL DE CIENCIAS FORESTALES (UNACIFOR)
Unidad de Compras y Suministros
Tel.2773-0615 - R.T.N. 08019002030143 / Correo: m.perez@esnacifor.edu.hn

ORDEN DE COMPRA N° 000753

Requisición No.	Código Cuenta	Condición pago	Fecha
Lancetilla 26/09/2019 San Juan 76/11/2019	09	Contado <input checked="" type="checkbox"/> Crédito <input type="checkbox"/>	28-10-2019

Señores: CEMCOL Comercial

Observaciones: necesario para trabajos de mantenimiento.

No.	Descripción	Cod. Pres.	Cant.	Unidad	Total
1	Acerte dos tiempos	35650	10	galones	5,220.00
2	Dezote rojo para motor dos tiempos	35650	3	galones	1,246.00
3	Anillos p/afjar cuchillos de corte	23310	12	unidades	855.12
4	Bujía	23310	10	unidades	641.30
5	Bujía p/ Motoquadras stihl	23310	6	unidades	394.78
6	Cable de corte color negro	23310	4	rollos	9,161.56
7	Cadena para motosierra Osl	23310	2	unidades	1,329.89
8	Cadena para motosierra Ob6	23310	2	unidades	1,150.12
9	Carburador	23310	2	unidades	3,053.84
10	Casco protector	39600	6	unidades	10,200.00
Subtotal					35,182.54
15% I.S.V					
TOTAL VAN.00					

Impuesto Sobre Venta (15%) Pagado Retenido

A) Nos reservamos el derecho de devolver, a costo suyo, parte de o todos los bienes solicitados en esta orden, si por cualquier motivo no son en todo aspecto como se solicita.

B) Para que la cancelación de su cuenta no sufra demora envíe dentro de los cinco días siguientes de la entrega de los bienes esta orden facturas y recibos en duplicado, preparados a máquina o en lápiz tinta. La factura deberá traer lo siguiente certificación: "certifico que esta cuenta es justa y correcta y que aun no ha sido pagada".

C) Asimismo la factura deberá venir firmada por la persona a quien le entregaron el o los otros artículos.

D) El recibo deberá traer consigo el número de la identidad de la persona que firma el recibo, No.de Solvencia Distrital o Municipal Número de Impuesto sobre la Renta, número de Registro Tributario, además deberá consignarse el Número de la factura y orden de compra respectivo.

E) La falta de cualquiera de estos requisitos atrasará la cancelación de su cuenta.

Preparado por: Auxiliar de Compras
07 NSV 0819

Revisado por: Jefe de Compras

Revisado Administración y Finanzas

Aprobado Vice-Rectoría Administrativa

Autorizado por: Rector UNACIFOR

www.cemcolrepuestos.com

FR.PVEN-001 Rev. 3.0

Factura : 000-006-01-00049433
CAT: 440118-EF53CB-E9AFB9-BFETA6-B1EBDE-59
Fecha Límite de Emisión: Junio 03, 2020
Rango Autorizado: 000-006-01-00044001 Al 000-006-01-00058000
Hoja: 1 de 1
Credito Fiscal
No.Correlativo Orden de Compra Exento:
No.Correlativo Constancia de Registro Exonerado:

RTN:08019002030143 Email: cemcol@cemcol.com
Dirección Casa Matriz: Km. 5 Carretera a La Lima, Calpules.
Dirección Sucursal: EDIFICIO CALPULES, KM 5 CARRETERA A LA LIMA, COLONIA CALPULES
Cliente: 134036 UNIVERSIDAD DE CIENCIAS FORESTALES
CE-ESNACIFOR
RTN:08019002030143 Email:
Dirección: ALDEA LANCETILLA,TELA,ATLANTIDAPROYECTO*PORTALECMIENTO DE LAS ACCIONESDE MANEJO Y CONSERVACION DE LOS RECURSOS,

No. Identificativo Del Registro S.A.G.:
Condición de Pago: **CREDITO**
Orden de Compra: 753-754
Orden de Trabajo: 0
Documento Interno: 17 13630238SP
Fecha Documento: Noviembre 29, 2019 13:45:53
Vencimiento Documento: Diciembre 29, 2019
ORIGINAL: CLIENTE

CANTIDAD	DESCRIPCION	VALOR UNITARIO	DESC. Y REBAL OTORGADOS	TOTAL
16	SA 0000-888-0809 CASCO FUNCTION UNIVERSAL	L. 1,445.00		L. 8,670.00
13	SA 0781-319-8420 ACEITE DOS TIEMPOS 3785ML GALON	L. 494.70		L. 6,431.10
10	SA 4134-141-0300 FILTRO DE AIRE	L. 186.94		L. 1,869.40
16	SB 0000-400-7000 BUJIA DE ENCENDIDO	L. 54.51		L. 872.16
12	SB 4128-713-1600 DISCO DE APRIETE CAJA REDUCTORA	L. 60.57		L. 726.84
11	SE 0000-930-2569 HILO DE CORTE: NEGRA REDONDA	L. 1,946.83		L. 7,787.32
12	SS 3652-000-0096-6 ROLLO DE CADENAS	L. 505.80		L. 1,011.60
12	SS 3668-000-0091-6 CADENAS PARA CORTE	L. 565.18		L. 1,130.36
16	S3 DELANTALES DE LONA DELANTALES DE LONA CON LOGO STIHL	L. 306.00		L. 1,836.00
12	SA 4128-120-0651 CARBURADOR (MOTOR)	L. 1,637.88		L. 3,275.76
10	SA 0000-350-3500 CABEZAL DE ASPIRACION(MS08/210/025/230/250/039/390	L. 61.65		L. 616.50
12	SA 5665-772-4806 LIMA REDONDA	L. 53.14		L. 637.68
12	SA 0781-120-1117 GRASA PARA ENGRANAJE CONSUMIBLE	L. 232.48		L. 464.96
4	SE 4003-710-2115 CABEZAL DE CORTE (AUTOCT 46-2)	L. 546.38		L. 2,185.52
Asesor: 31537 JOSUE OSMAN PINTO ESTRADA				Subtotal: L. 37,515.20
Comentario:				Descuentos y Rebajas Otorgados: L. 0.00
				Importe Exonerado: L. 0.00
				Importe Exento: L. 0.00
				Importe Gravado 15%: L. 37,515.20
				Importe Gravado 18%: L. 6,752.74
				ISV 18%: L. 5,627.28
				ISV 18%: L. 6,752.74
				Total A Pagar: L. 43,142.48
				CUARENTA Y TRES MIL CIENTO CUARENTA Y DOS 48/100LEMPIRAS.

Firma: _____ Usuario: SFEJSSICA

Original: Cliente; Copia: Obligado Tributario Emisor.

1- Las facturas al crédito no pagadas a su vencimiento devengarán un interés mensual de 3.5%
2- Toda devolución esta sujeta a nuestra aprobación y con un cargo máximo del 10% del valor de las unidades devueltas para cubrir gastos de manejo y relocalización.
3- Esta empresa esta sujeta a pagos a cuenta del ISR

www.cemcolrepuestos.com

FR.PVEN-001 Rev. 3.0



EXPEDIENTE HONDUCOMPRAS DE 01 AL 31 DE DICIEMBRE DEL 2019
PAGO POR TRANSFERENCIAS A PROVEEDORES

No.	NUMERO DE F-01	NUMERO ORDEN DE COMPRA	NUMERO DE FACTURA	FECHA DE LA FACTURA	DESCRIPCION	UNIDAD EJECUTORA	PROVEEDOR	NUMERO DE REGISTRO	MONTO	ESTADO
-----	----------------	------------------------	-------------------	---------------------	-------------	------------------	-----------	--------------------	-------	--------

SECRETARÍA DE ESTADO EN EL DEPARTAMENTO DE FINANZAS
www.sefin.gob.hn

REGISTRO DE BENEFICIARIOS
14/05/2012 10:11:13
Gestión: 2012
R_BEH_POC6_DOC
Página 1 de 1

Lugar: San Pedro Sula
Fecha Elaboración: 21/06/2007
Número de Documento: 00013685 - 002
Tipo Operación: Modificaciones
Estado: ENTREGADO

TESORERÍA GENERAL DE LA REPÚBLICA

NOMBRE O RAZÓN SOCIAL: CASA COMERCIAL MATHEWS S.A. DE C.V.
Actividad Comercial: VTA. DE REPUESTOS
Clase: PERSONA JURÍDICA
Institución:
Tipo: PROVEEDOR, CONTRATISTA O BENEFICIARIO GENERAL
SIGLA Beneficiario:
Código:
PIN: QKNMPNTXJL

IDENTIFICACION
País: HONDURAS
Tipo de Documento: REGISTRO TRIBUTARIO NACIONAL
Número Documento: 08019995104551
RTN Nro: 08019995104551

DOMICILIO
Dirección: CARRETERA SALIDA A LA LIMA KILOMETRO 6 CALPULES
Fax: 559-7586 Email: cemcol@cemcol.com Teléfono: 559-5890
Departamento: DEPARTAMENTO DE CORTES País: HONDURAS

REPRESENTANTE
Nombre: DAVID ALBERTO RAUDALES CANNATELLA
País: HONDURAS
Número Documento: 0801-1969-01019
Tipo de Documento: TARJETA DE IDENTIDAD
Poder Legal:

APODERADO

CUENTAS BANCARIAS

Banco	Tipo Cuenta	Número Cuenta	Libreta CUT
BANCO DEL PAIS S.A.	Cuenta Corriente	01000553	

TERMINOS DE ADHESION
POR LA PRESENTE DECLARO QUE AUTORIZO A LA TESORERÍA GENERAL DE LA REPÚBLICA A QUE DEPOSITE EN LAS CUENTAS BANCARIAS QUE YO INDIQUE, LOS MONTO QUE POR CUALQUIER CONCEPTO ME ADEUDE EL GOBIERNO RELACIONADOS CON MIS NEGOCIOS O ACTIVIDADES CON EL MISMO, Y RECONOZCO EL PODER CANCELATORIO DE DICHO PAGOS RESPECTO DE LAS DEUDAS RELACIONADAS ASIMISMO ME COMPROMETO A COMUNICAR FENECIENTEMENTE A LA TESORERÍA GENERAL DE LA REPÚBLICA SOBRE CUALQUIER CAMBIO EN MIS CUENTAS BANCARIAS, DE MODO QUE SE PUEDAN EFECTUAR DICHO PAGOS EN TODO MOMENTO.

FIRMA DEL TITULAR _____ NOMBRE _____ FECHA _____

Elaborado por: DMONTOYA
Fecha: 21/06/2007 16:00:00
Impreso por: SVILLALTA
Fecha: 14/05/2012 10:11:15
Aprobado por: WMARTINEZ
Fecha: 22/06/2007 15:07:51

SECRETARÍA DE ESTADO EN EL DEPARTAMENTO DE FINANZAS

CONSTANCIA ELECTRÓNICA DE ESTAR SUJETO AL RÉGIMEN DE PAGOS A CUENTA

201-19-10500-42633

LA DIRECCIÓN DE GRANDES CONTRIBUYENTES SAN PEDRO SULA en cuya jurisdicción se encuentra el domicilio fiscal del solicitante, identificado como:

Nombre y Apellido o Razón Social: CENCOL COMERCIAL SA DE CV
Con Registro Tributario Nacional: 05019000046793

Habiendo presentado la solicitud electrónica con número 201-19-10500-42633 en fecha 02/07/2019, y Recibo Oficial de Pago No. 25272057720 de fecha 01/07/2019 por el monto de L. 203.00 bajo el concepto de Actos Administrativos.

Luego de revisadas las Bases de Datos del Sistema de Gestión Tributaria (ETAX), se ha podido establecer lo siguiente:

ETAX: SI existen Registros de Pagos a Cuenta.
ETAX: NO existen Registros de Deudas.
ETAX: NO existen Registros de Omissiones en la presentación de Declaraciones.

Por lo expuesto se OTORGA al solicitante la presente CONSTANCIA ELECTRÓNICA DE ESTAR SUJETO AL RÉGIMEN DE PAGOS A CUENTA, para el período 201901, según declaración 35735780114, presentada el 29/05/2019, la presente Constancia vence el 30/09/2019.

Sin perjuicio de las facultades de revisión y fiscalización de esta Administración Tributaria y de los resultados que de ella se produzcan.

LESLY NOHEMI TORRES RODRIGUEZ
DIRECTORA REGIONAL DE GRANDES CONTRIBUYENTES R.N.O.

(*) Es obligación del destinatario de la presente Constancia verificar su validez a través de Internet en la dirección <http://constancias.sar.gob.hn/ConstanciaPagoCuenta.aspx>, ingresando el número 201-19-10500-42633 o mediante el siguiente código QR:



EXPEDIENTE HONDUCOMPRAS DE 01 AL 31 DE DICIEMBRE DEL 2019
PAGO POR TRANSFERENCIAS A PROVEEDORES

No.	NUMERO DE F-01	NUMERO ORDEN DE COMPRA	NUMERO DE FACTURA	FECHA DE LA FACTURA	DESCRIPCION	UNIDAD EJECUTORA	PROVEEDOR	NUMERO DE REGISTRO	MONTO	ESTADO
-----	----------------	------------------------	-------------------	---------------------	-------------	------------------	-----------	--------------------	-------	--------

UNIVERSIDAD NACIONAL DE CIENCIAS FORESTALES
UNACIFOR
Apartado postal #2, Siguatepeque, Comayagua, Honduras
Tels. (504) 2720-2300
Contacto compras me.perez@unacifor.edu.hn

RTN:08019002030143

RESUMEN DE COTIZACIONES No. 610/2019
Certifico que las cotizaciones #2340 y #2810, fueron cotizadas con fecha 24 y 28 de octubre del 2019 y que la información abajo detallada es verdadera y correcta.

No.	Descripción	Cantidad	Unidad	PROVEEDOR No.1		PROVEEDOR No.2		PROVEEDOR No.3	
				Precio Unitario	Total	Precio Unitario	Total	Precio Unitario	Total
1	ACEITE DE DOS TIEMPOS	10	GALONES	478.26	4,782.61	582.00	5,820.00		
2	ACEITE ROLLO PARA MOTOR 2 TIEMPOS	3	GALONES	478.26	1,434.78	582.00	1,746.00		
3	ANILLOS P/FRAM CUCHILLAS DE CORTE	12	UNIDADES	57.70	692.40	71.26	855.12		
4	BUJIA	10	UNIDADES	52.17	521.74	64.13	641.30		
5	BUJIA PARA MOTOCUADRADAS STIHL	6	UNIDADES	52.17	313.04	64.13	384.78		
6	CABLE DE CORTE COLOR NEGRO	4	ROLLOS	896.00	3,584.00	2,290.39	9,161.56		
7	CADEÑA PARA MOTOSIERRA 051	2	UNIDADES	600.00	1,200.00	864.92	1,329.84		
8	CADEÑA PARA MOTOSIERRA 066	2	UNIDADES	500.00	1,000.00	595.06	1,190.12		
9	CARBURADOR	2	UNIDADES	1,865.70	3,731.40	1,926.92	3,853.84		
10	CASCO PROTECTOR	6	UNIDADES	1,680.00	10,080.00	1,700.00	10,200.00		
11	DELANTAL	6	UNIDADES	-	-	360.00	2,160.00		
12	FILTRO DE AIRE	10	UNIDADES	115.55	1,155.50	219.93	2,199.31		
13	FILTRO DE COMBUSTIBLE	10	UNIDADES	39.13	391.30	72.53	725.30		
14	GRASA	2	CAJA	117.39	2,817.36	273.51	547.02		
15	LIMA REDONDA	12	UNIDADES	27.94	335.28	62.52	750.24		
17	YOYO	4	UNIDADES	504.35	2,017.39	642.81	2,571.24		
SUB-TOTAL					34,056.81		44,135.67		
DESCUENTO					-		6,620.35		
SUB-TOTAL				101	34,056.81		37,515.32		
15% ISV					5,108.52		5,627.30		
TOTAL					39,165.33		43,142.62		

NOMBRE Y/O EMPRESA COTIZANTES
1. IMRECOH 2. CEMCOL COMERCIAL

FECHA: 28 DE OCTUBRE DEL 2019

Observaciones: Se adjudica la compra al proveedor No. 2. CEMCOL COMERCIAL, por que es el proveedor autorizado de la marca STIHL ofrece mejor calidad y un descuento del 15%.
NOTA: El proveedor #1 cotizó marca OREGON y STIHL pero no ofrece descuento por la compra.

Elaborado por: Percy SANCHEZ GIRON
Asistente de Compras

Revisado por: Manía Esther Pérez / Jefe de Compra

30/10/19
10:20am

UNIVERSIDAD NACIONAL DE CIENCIAS FORESTALES
UNACIFOR
Apartado postal #2, Siguatepeque, Comayagua, Honduras
Tels. (504) 2720-2300
Contacto compras me.perez@unacifor.edu.hn

RTN:08019002030143

RESUMEN DE COTIZACIONES No. 610/2019
Certifico que las cotizaciones #2340 y #2810, fueron cotizadas con fecha 24 y 28 de octubre del 2019 y que la información abajo detallada es verdadera y correcta.

No.	Descripción	Cantidad	Unidad	PROVEEDOR No.1		PROVEEDOR No.2		PROVEEDOR No.3	
				Precio Unitario	Total	Precio Unitario	Total	Precio Unitario	Total
1	ACEITE DE DOS TIEMPOS	10	GALONES	478.26	4,782.61	582.00	5,820.00		
2	ACEITE ROLLO PARA MOTOR 2 TIEMPOS	3	GALONES	478.26	1,434.78	582.00	1,746.00		
3	ANILLOS P/FRAM CUCHILLAS DE CORTE	12	UNIDADES	57.70	692.40	71.26	855.12		
4	BUJIA	10	UNIDADES	52.17	521.74	64.13	641.30		
5	BUJIA PARA MOTOCUADRADAS STIHL	6	UNIDADES	52.17	313.04	64.13	384.78		
6	CABLE DE CORTE COLOR NEGRO	4	ROLLOS	896.00	3,584.00	2,290.39	9,161.56		
7	CADEÑA PARA MOTOSIERRA 051	2	UNIDADES	600.00	1,200.00	864.92	1,329.84		
8	CADEÑA PARA MOTOSIERRA 066	2	UNIDADES	500.00	1,000.00	595.06	1,190.12		
9	CARBURADOR	2	UNIDADES	1,865.70	3,731.40	1,926.92	3,853.84		
10	CASCO PROTECTOR	6	UNIDADES	1,680.00	10,080.00	1,700.00	10,200.00		
11	DELANTAL	6	UNIDADES	-	-	360.00	2,160.00		
12	FILTRO DE AIRE	10	UNIDADES	115.55	1,155.50	219.93	2,199.31		
13	FILTRO DE COMBUSTIBLE	10	UNIDADES	39.13	391.30	72.53	725.30		
14	GRASA	2	CAJA	117.39	2,817.36	273.51	547.02		
15	LIMA REDONDA	12	UNIDADES	27.94	335.28	62.52	750.24		
17	YOYO	4	UNIDADES	504.35	2,017.39	642.81	2,571.24		
SUB-TOTAL					34,056.81		44,135.67		
DESCUENTO					-		6,620.35		
SUB-TOTAL				101	34,056.81		37,515.32		
15% ISV					5,108.52		5,627.30		
TOTAL					39,165.33		43,142.62		

NOMBRE Y/O EMPRESA COTIZANTES
1. IMRECOH 2. CEMCOL COMERCIAL

FECHA: 28 DE OCTUBRE DEL 2019

Observaciones: Se adjudica la compra al proveedor No. 2. CEMCOL COMERCIAL, por que es el proveedor autorizado de la marca STIHL ofrece mejor calidad y un descuento del 15%.
NOTA: El proveedor #1 cotizó marca OREGON y STIHL pero no ofrece descuento por la compra.

Elaborado por: Percy SANCHEZ GIRON
Asistente de Compras

Revisado por: Manía Esther Pérez / Jefe de Compra

30/10/19
10:20am



EXPEDIENTE HONDUCOMPRAS DE 01 AL 31 DE DICIEMBRE DEL 2019
PAGO POR TRANSFERENCIAS A PROVEEDORES

No.	NUMERO DE F-01	NUMERO ORDEN DE COMPRA	NUMERO DE FACTURA	FECHA DE LA FACTURA	DESCRIPCION	UNIDAD EJECUTORA	PROVEEDOR	NUMERO DE REGISTRO	MONTO	ESTADO
-----	----------------	------------------------	-------------------	---------------------	-------------	------------------	-----------	--------------------	-------	--------

IMPORTADORA DE REPUESTOS COMERCIALES DE HONDURAS
Domicilio fiscal R.F.C.: COTIZACIÓN No.: 0000002340
24/10/2019
Lugar de expedición

Cliente: (651) Universidad Nacional de Ciencias Forestales (UNACIFOR)
Calle: Siguatepeque, Comayagua, Siguatepeque, Comayagua, Teléfono: 9803-9124

Vendedor: 7
Enviar a:

Cantidad	Clave	Descripción	% Desc	PIU	Importe
13	741541032019	ACEITE OREGO 2T NO SMOKE 1 GALON	0.00	478.260989	8,217.39
12	7427469010017	COPA PARA STHL FS450/250/220/160/480/28	0.00	57.700000	692.40
16	741773021018	BUJIA CJB OREGON	0.00	52.173913	834.78
4	7427230200017	ROLLO DE HILO PARA CHAPEADORA 3.0MM	0.00	898.000000	3,584.00
2	741691210018	CADENA OREGON MS601 CORTE CUADRADA	0.00	600.000000	1,200.00
2	744751012019	CADENA OREGON MS660 3/8 .063 11.8MM	0.00	500.000000	1,000.00
2	7414081932010	CARBURADOR PARA STHL MS660/056	0.00	1,865.700000	3,731.40
6	744156410130	CASCO DE PROTECCION PRO OREGON	0.00	1,680.000000	10,080.00
10	700254630779	FILTRO DE AIRE PARA STHL FS450 / FS250	0.00	115.550000	1,155.50
10	744300022017	FILTRO DE COMBUSTIBLE FS89/180	0.00	39.130000	391.30
24	7424901902019	GRASA OREGON 120GR 4.25OZ	0.00	117.390000	2,817.36
12	7311518217433	LIMA 3/16" PARA CADENAS DE MOTOSIERRAS	0.00	27.940000	335.28
4	7440037102125	AUTOGUT GRANDE FS450/220/290	0.00	504.347800	2,017.39
6	7421811521228	CHAPEADORA RAISMAN 52CC 28mm	0.00	9,547.826000	57,286.96

Subtotal 91,343.76
Descuento 0.00
Desc. Fin. 0.00
I.E.P.S. 0.00
I.V.A. 13,701.56
Total 105,045.32

CIENTO CINCO MIL CUARENTA Y CINCO LEMPIRAS 32/100 M.N.

Cap. UNACIF2810.PNG
CEMCOL COMERCIAL S.A. DE C.V.
COTIZACIÓN EN LEMPIRAS
No. Cotización: UNACIF2810 Fecha: 10/28/19 Hora: 9:58:35 SRJPINTO
Cliente: 134026
Nombre: UNIVERSIDAD DE CIENCIAS FORESTALES U-ESN
Atención: SHEILA GIRON

So1	D	Suc	O-S	USA	Mf	E	Numero fabrica	Descrip	Precio	Unit	Extension	LL
13	N	4	9	SA			0781-319-8420	ACEITE G	582.00		7,566.00	
12	N	1	11	SB			4128-713-1600	Disco de	71.26		855.12	
16	N	15	1	SB			0000-400-7000	buja	64.13		1,026.08	
4	N	4		SE			0000-930-2569	Hilo cor	2,290.39		9,161.56	
2	N	2		SS			3668-000-0091-6	CADENA	664.92		1,329.84	
2	D	2		SS			3652-000-0096-6	CADENA	595.06		1,190.12	
2	N	2		SA			4128-120-0651	Carburad	1,926.92		3,853.84	
6	D	6		S3			DELANTALES DE LONA	DELANTAL	360.00		2,160.00	
6	N	1	5	SA			0000-888-0804	Casco FU	1,700.00		10,200.00	
10	D	10		SA			4134-141-0300	Filtro d	219.93		2,199.30	
10	N	10		SA			0000-350-3502	cabezal	72.53		725.30	
2	N	2		SA			0781-120-1117	Grasa pa	273.51		547.02	
12	D	12		SA			5605-772-4806	Lima red	62.52		750.24	
4	D	4		SE			4003-710-2115	Cabezal	642.81		2,571.24	
6	N	6		S1			FS-450 2	MOTOGUAD	17,595.00		105,570.00	

Total Repuestos 149,705.66
DESCUENTO 22,455.84
I.S.V. 19,087.47
Total Cotización 146,337.29

- EL VALOR AQUI COTIZADO INCLUYE EL IMPUESTO SOBRE VENTAS
- LOS PRECIOS AQUI COTIZADOS SON VALIDOS UNICAMENTE POR OCHO (8) DIAS, TRANSCURRIDO ESTE TIEMPO SE FACTURARAN LOS PRECIOS VIGENTES EN EL MOMENTO DE FACTURACION.
- PARA LOS ARTICULOS PEDIDOS AL EXTERIOR SE REQUIERE, EL ENVIO DE UNA ORDEN DE COMPRA, SI EL CLIENTE TIENE LINEA DE CREDITO CORRESPONDIENTE APROBADA Y EN CASO CONTRARIO SE REQUIERE EL PAGO ANTICIPADO DEL 100% DEL VALOR DE LA COMPRA.
- EMITIR CHEQUE A NOMBRE DE CEMCOL COMERCIAL

cotizada por..... RTN: 05019000046793
Aceptada en todos sus condiciones: _____
FR. PVEN-002 REV. 2.0



EXPEDIENTE HONDUCOMPRAS DE 01 AL 31 DE DICIEMBRE DEL 2019
 PAGO POR TRANSFERENCIAS A PROVEEDORES

No.	NUMERO DE F-01	NUMERO ORDEN DE COMPRA	NUMERO DE FACTURA	FECHA DE LA FACTURA	DESCRIPCION	UNIDAD EJECUTORA	PROVEEDOR	NUMERO DE REGISTRO	MONTO	ESTADO
-----	----------------	------------------------	-------------------	---------------------	-------------	------------------	-----------	--------------------	-------	--------

Oficina Solicitante: UNIDAD SAN JUAN Para ser utilizado por: SAN JUAN Centro de Gasto: 09 Fecha: 18 de septiembre del 2019 No. Control: SJ-76/2019 REG-ADM-09

REQUISICIÓN / SOLICITUD

PARA USO DEL SOLICITANTE				PARA USO EN ALMACEN					
No.	Descripción Especifica	Objeto Especifico	Solicitado Cantidad	Unidad	Valor Estimado	Recibido de Compras Cantidad	Unidad	Verificado Firma	Fecha
1	Acasite rojo para motor 2 tiempos	36650	3	galon	2,200.00				
TOTAL					2,200.00				
ULTIMA LINEA									

Uso: Para mezclar con el combustible que utiliza la motoguardaia.

Procedimiento de Adquisición: Almacén Caja Chica Compras Servicios Especiales

Solicitado por Ing. *[Firma]* Autorización de cargar al Centro de Gasto: *[Firma]*

Nombre y firma: *[Firma]* Fecha: *[Fecha]* Vo Bo, Redactoría: *[Firma]* Fecha: *[Fecha]*

En caso de que el solicitante no cuente con presupuesto Unidad: Se refiere a la unidad de medida de lo solicitado (rollos, fardos, yardas, etc.)

Requisición recibida completa SI x No. Fecha: 21 OCT 2019

Requisición recibida por HECHOS DE DOCUMENTOS Fecha: 21 OCT 2019

Requisición recibida completa SI x No. Fecha: 21 OCT 2019

Requisición recibida por HECHOS DE DOCUMENTOS Fecha: 21 OCT 2019

Oficina Solicitante: UNIDAD SAN JUAN Para ser utilizado por: SAN JUAN Centro de Gasto: 09 Fecha: 18 de septiembre del 2019 No. Control: SJ-77/2019 REG-ADM-09

REQUISICIÓN / SOLICITUD

PARA USO DEL SOLICITANTE				PARA USO EN ALMACEN					
No.	Descripción Especifica	Objeto Especifico	Solicitado Cantidad	Unidad	Valor Estimado	Recibido de Compras Cantidad	Unidad	Verificado Firma	Fecha
1	Bujia para motoguardaia STIHL	36650	6	ctu	700.00				
TOTAL					700.00				
ULTIMA LINEA									

Uso: Para un adecuado encendido de las motoguardaia's.

Procedimiento de Adquisición: Almacén Caja Chica Compras Servicios Especiales

Solicitado por Ing. *[Firma]* Autorización de cargar al Centro de Gasto: *[Firma]*

Nombre y firma: *[Firma]* Fecha: *[Fecha]* Vo Bo, Redactoría: *[Firma]* Fecha: *[Fecha]*

En caso de que el solicitante no cuente con presupuesto Unidad: Se refiere a la unidad de medida de lo solicitado (rollos, fardos, yardas, etc.)

Requisición recibida completa SI x No. Fecha: 21 OCT 2019

Requisición recibida por HECHOS DE DOCUMENTOS Fecha: 21 OCT 2019

Requisición recibida completa SI x No. Fecha: 21 OCT 2019

Requisición recibida por HECHOS DE DOCUMENTOS Fecha: 21 OCT 2019



EXPEDIENTE HONDUCOMPRAS DE 01 AL 31 DE DICIEMBRE DEL 2019
PAGO POR TRANSFERENCIAS A PROVEEDORES

No.	NUMERO DE F-01	NUMERO ORDEN DE COMPRA	NUMERO DE FACTURA	FECHA DE LA FACTURA	DESCRIPCION	UNIDAD EJECUTORA	PROVEEDOR	NUMERO DE REGISTRO	MONTO	ESTADO
6	3465	801	7217	2/12/2019.	11 CUBETAS DE PINTURA Y 5 RODILLOS	VICERECTORIA DE ADMINISTRACION Y FINANZAS	PINTURAS AMERICANAS	CM-UNACIFOR-DICIEMBRE-383	17,119.00	ADJUDICADO

DICIEMBRE

EJECUCION DE GASTOS F-01
Gestión: 2019
R_EGA_F01F07
27/11/2019 11:42:10
Página 1 de 1

Lugar: Siguatepeque Fecha Elaboración: 27/11/2019

Institución: 0511 Universidad de Ciencias Forestales

Gerencia Administrativa: 001 GERENCIA CENTRAL

Unidad Ejecutora: 002 VICERECTORIA ADMINISTRATIVA

DOCUMENTOS DE RESPALDO:
Precompromiso: 03465
Compromiso: 01
Devengado: 03
Secuencia Operaciones Contables: 00

REGISTRO DE: Precompromiso Compromiso Devengado Regularización

BENEFICIARIOS:
Nombre o Razón Social: GRUPO DEWARE, S. DE R.L.
Tipo y No de Documento: RTR C001900813401
Código: 00012
Cuenta: 11-701-001750-0
Importe: 17,119.00

DOCUMENTOS DE RESPALDO:
Tipo de documento: RESUMEN_GAS
RESUMEN DE OPERACION GASTOS
ORDEN DE COMPRA N° 801

CLASE DE GASTO:
Servicios Personales Bienes de uso Transferencias
Servicios Profesionales y Técnicos Construcciones Otros
Bienes y Servicios Deuda Pública Pasajes y Viáticos

OPERACIONES CONTABLES: Anticipos Deuda Pública Devoluciones Otros

IMPUTACION

PRO	SUB	PROY	ACT	OBJ	BEN	CUENTA	DESCRIPCION	IMPORTE	IMPORTE	DIV
01	00	000	002	23100	0000	CONTABLE	Mantenimiento y Reparación de Edificios y Locales	17,119.00	0.00	0.00
TOTAL AFECTADO								17,119.00	0.00	0.00
TOTAL DEDUCCIONES								0.00	0.00	0.00
TOTAL REFERENCIAS								0.00	0.00	0.00
MONTA A PAGAR								17,119.00	0.00	0.00

SON: DIECISIETE MIL CIENTO DIECINUEVE 00/100

RESUMEN DE LA OPERACION:
11 CUBETAS DE PINTURA BLANCA Y 5 RODILLOS PARA UNAS OFICINAS EMILIO ESMERALDA Y JOSE FLORES Y VARIAS DE LA COLONIA UNACIFOR SEGUN ORDEN DE COMPRA N° 801 A FAVOR DE UNACIFOR

Cuentas Bancarias:
Código Banco: 1
Cuenta Digital/CLT: 1128000001
Número de Cuenta: 001001101
Libreta: 001001101
Número de Libreta: UNACIFOR - FONDOS NACIONALES

MONEDA: HNL (Descripción IMPUTACION)

Verificado por: WILSON WILLYS VILLATORO
Fecha y hora: 27/11/2019 11:42:07

Aprobado por: [Firma] Fecha y hora: 27 NOVIEMBRE

Administración y Finanzas
29 NOV 2019
FIRMA: [Firma] ESCANEO Y ENVIO a la ley

UNIVERSIDAD NACIONAL DE CIENCIAS FORESTALES (UNACIFOR)
Unidad de Compras y Suministros
Tel.2773-0615 - R.T.N. 08019002030143 / Correo: m.perez@esnacifor.edu.hn

ORDEN DE COMPRA N° 000801

Requisición No. 11A017-203-2019 Código Cuenta 02 Condición pago Contado Crédito Fecha 12/11/2019

Señores: Pinturas Americanas

Observaciones: mantenimiento necesario para los edificios Dr. Emilio E. y Dr. José F. Villatoro

No.	Descripción	Cod. Progs.	Cant.	Unidad	Total
1	Pintura Blanca 000	23100	11	cubetas	14,885.22
2	Rodillos - almacen profesional	23100	5	CPW	260.89
3					
4					
5	02 - 23100 = 17,119.00				
6					
7					
8					
9					
10					
Subtotal					14,885.09
15% I.S.V					2,232.91
TOTAL					17,119.00
Impuesto Sobre Venta (15%) Pagado <input checked="" type="checkbox"/> Retenido <input type="checkbox"/> CPC					

A) Nos reservamos el derecho de devolver, a costo suyo, parte de o todos los bienes solicitados en esta orden, si por cualquier motivo no son en todo aspecto como se solicita.
B) Para que la cancelación de su cuenta no sufra demora envíe dentro de los cinco días siguientes de la entrega de los bienes esta orden facturas y recibos en duplicado, preparados a máquina o en lápiz tinta. La factura deberá traer lo siguiente certificación: "certifico que esta cuenta es justa y correcta y que aun no ha sido pagada".
C) Asimismo la factura deberá venir firmada por la persona a quien le entregaron el o los otros artículos.
D) El recibo deberá traer consigo el número de la Identidad de la persona que firma el recibo, No de Solvencia Distrital o Municipal, Número de Impuesto sobre la Renta, número de Registro Tributario, además deberá consignarse el Número de la factura y orden de compra respectivo.
E) La falta de cualquiera de estos requisitos anulará la cancelación de su cuenta.

Preparado por: Auxiliar de Compras
19 NOV 2019

Revisado por: [Firma]

Revisado por: [Firma]

Aprobado Vice Rectoría Administrativa

Registro SAG:
Registro Exonerado:
Número de orden de exoneración:



EXPEDIENTE HONDUCOMPRAS DE 01 AL 31 DE DICIEMBRE DEL 2019
PAGO POR TRANSFERENCIAS A PROVEEDORES

No.	NUMERO DE F-01	NUMERO ORDEN DE COMPRA	NUMERO DE FACTURA	FECHA DE LA FACTURA	DESCRIPCION	UNIDAD EJECUTORA	PROVEEDOR	NUMERO DE REGISTRO	MONTO	ESTADO
-----	----------------	------------------------	-------------------	---------------------	-------------	------------------	-----------	--------------------	-------	--------

Grupo Deware S.A.
Pinturas Americanas
Tienda Siguatepeque

contabilidad@pinturasamericanas.hn
RTN: 03019008133451
VENTA DE CONTADO

Dir. Casa Matriz
Comayagua, Comayagua, Colonia Valladolid,
Antigua Carretera Panamericana entre
Gasolinera Puma y Pizza Hut.
Dir. Sucursal
Barrio el Centro, Pasaje Tosta Flatos Tel.
2726-0080 Ext. 139
C.A.I:
A74154-18951F-BB479C-8A007B-2D976F-D2

Factura
Fact. #: 007.002.01.00097217
Fecha: 02/12/2019 Hora: 11:18:08a.m.
Identidad/RTN:08019002030143
Cliente: UNACIFOR

Cant.	Descrip.	Precio/Valor
11.00	L. Latex Blanco mate 500 cubeta	L. 1520.00 L. 16,819.00
5.00	L. Copia Blanca Hueso Semi Mate Litras Contratista Cubeta	L. 60.00 L. 300.00
1.00	L. Copia Blanca Hueso Semi Mate Litras Contratista Cubeta	L. 0.00 L. 0.00
SUB TOTAL EXONERADO L. 0.00		
SUB TOTAL EXENTO L. 0.00		
SUB TOTAL GRAVADO 15% L. 14,896.00		
SUB TOTAL GRAVADO 18% L. 0.00		
SUB TOTAL L. 14,896.00		
DESCUENTOS Y REBAJAS OTORGADOS L. 0.00		
SUB TOTAL L. 14,896.00		
15% IMPTO. SAVTAS L. 2,232.91		
18% IMPTO. SAVTAS L. 0.00		
TOTAL A PAGAR L. 17,119.00		

SU PAGO EFECTIVO L.
SU CAMBIO L.

Su Cantidad a pagar es de Diez y siete Mil Ciento Diez y nueve Limpres. Exactos *

Registro SAG:
Registro Exonerado:
Número de orden de exoneración:

Usted lleva:
Cubeta de 5 Galones : 12
Unidad : 5

C.A.I:
A74154-18951F-BB479C-8A007B-2D976F-D2

Factura
Fact. #: 007.002.01.00097217
Fecha: 02/12/2019 Hora: 11:18:08a.m.
Identidad/RTN:08019002030143
Cliente: UNACIFOR

Cant.	Descrip.	Precio/Valor
11.00	L. Latex Blanco mate 500 cubeta	L. 1520.00 L. 16,819.00
5.00	L. Copia Blanca Hueso Semi Mate Litras Contratista Cubeta	L. 60.00 L. 300.00
1.00	L. Copia Blanca Hueso Semi Mate Litras Contratista Cubeta	L. 0.00 L. 0.00

ATENDIO Jose Jair Suazo Gutierrez
G = Arribado Gravado
E = Arribado Exento
*** GRACIAS POR SU COMPRA ***
Rango Autorizado: 007-002-01-00085401
a la: 007-002-01-00105400
Fecha Inicio Autorizado: 19/12/2018
Fecha Fin Autorizado: 14/12/2019

Original - Cliente
Copia Arentia - Contabilidad
Copia Rosada - Obligado Tributario Emisor

La factura es beneficio de todos
Exijala

SECRETARÍA DE ESTADO EN EL DESPACHO DE FINANZAS
REGISTRO DE BENEFICIARIOS
1:06/2010 14:45:27
Gestióv: 2010
R_BEN_D00B_DOC
Página 1 de 1

Lugar: Distrito Central
Fecha Elaboración: 09/06/2010
Número de Documento: 00096068 - 002
Tipo Operación: Modificaciones
Estado: ENTREGADO

TESORERÍA GENERAL DE LA REPUBLICA

NOMBRE O RAZON SOCIAL: GRUPO DEWARE, S. DE R.L.
Actividad Comercial: IMPORT, COMPRA Y VTA DE PINTURAS Y OTROS PERSONA JURIDICA
Institución: PROVEEDOR, CONTRATISTA O BENEFICIARIO GENERAL
Código:

IDENTIFICACION
País: HONDURAS
Tipo de Documento: REGISTRO TRIBUTARIO NACIONAL
Número Documento: 03019008133451
RTN Nro: YFZQROOHN

DOMICILIO
Dirección: COLONIA VALLADOLID ENTRE LA GASOLINERA ESSO Y PIZZA HUT CARRETERA PANAMERICANA
Fax: CUIDAD DE COMAYAGUA
Departamento: 771-97-78 Email: DEPARTAMENTO DE COMAYAGUA Teléfono: 771-94-24
País: HONDURAS

REPRESENTANTE
Nombre: ALLAN WILLIAM DEWARE
País: ESTADOS UNIDOS DE AMERICA
Número Documento: 442803269
Tipo de Documento: PASAPORTE
Poder Legal:

APODERADO
Nombre: FIDEL ANTONIO VAQUEDANO ISAULA
País: HONDURAS
Número Documento: 0301-1981-01815
Tipo de Documento: TARJETA DE IDENTIDAD
Poder Legal:

CUENTAS BANCARIAS
Banco: BANCO DE OCCIDENTE S.A.
Tipo Cuenta: Cuenta Corriente
Número Cuenta: 11-701-001755-0
Libreta CUT:

TERMINOS DE ADHESION
POR LA PRESENTE DECLARO QUE AUTORIZO A LA TESORERÍA GENERAL DE LA REPUBLICA A QUE DEPOSITE EN LAS CUENTAS BANCARIAS QUE YO INDIQUE LOS MONTOS QUE POR CUALQUIER CONCEPTO ME ADELJE EL GOBIERNO, RELACIONADOS CON MIS NEGOCIOS O ACTIVIDADES CON EL MISMO Y RECONOZCO EL PODER CANCELATORIO DE DICHO PAGOS RESPECTO DE LAS DEUDAS RELACIONADAS ASIMISMO ME COMPROMETO A COMUNICAR FRENTEMENTE A LA TESORERÍA GENERAL DE LA REPUBLICA SOBRE CUALQUIER CAMBIO EN MIS CUENTAS BANCARIAS, DE MODO QUE SE PUEDAN EFECTUAR DICHO PAGOS EN TODO MOMENTO.

FIRMA DEL TITULAR: *Fidel Antonio V.* NOMBRE: Fidel Antonio V. FECHA: 11/06/2010

Elaborado por: MMENDEZ
Fecha: 09/06/2010 15:40:37
Impreso por: LANDINO1
Fecha: 11/06/2010 14:45:27
Aprobado por: XRODEZNO
Fecha: 09/06/2010 17:07:14



EXPEDIENTE HONDUCOMPRAS DE 01 AL 31 DE DICIEMBRE DEL 2019
PAGO POR TRANSFERENCIAS A PROVEEDORES

No.	NUMERO DE F-01	NUMERO ORDEN DE COMPRA	NUMERO DE FACTURA	FECHA DE LA FACTURA	DESCRIPCION	UNIDAD EJECUTORA	PROVEEDOR	NUMERO DE REGISTRO	MONTO	ESTADO
-----	----------------	------------------------	-------------------	---------------------	-------------	------------------	-----------	--------------------	-------	--------

constancias.sar.gob.hn/ConstanciaPagosCuenta.aspx?numero_preimpreso=201-19-10500-62988&secuencia=1



CONSTANCIA ELECTRÓNICA DE ESTAR SUJETO AL RÉGIMEN DE PAGOS A CUENTA



201-19-10500-62988

La DIRECCIÓN REGIONAL CENTRO SUR en cuya jurisdicción se encuentra el domicilio fiscal del solicitante, identificado como:

Nombre y Apellido o Razón Social: **GRUPO DEWARE S A**
Con Registro Tributario Nacional: **03019008133451**

Habiendo presentado la solicitud electrónica con número 201-19-10500-62988 en fecha 11/10/2019, y Recibo Oficial de Pago No. 25719695084 de fecha 09/10/2019 por el monto de L. 200.00 bajo el concepto de Actos Administrativos.

Luego de revisadas las Bases de Datos del Sistema de Gestión Tributaria (ETAX), se ha podido establecer lo siguiente:

ETAX: SI existen Registros de Pagos a Cuenta.
ETAX: NO existen Registros de Deudas.
ETAX: NO existen Registros de Omisiones en la Presentación de Declaraciones.

Por lo expuesto, se OTORGA al solicitante la presente CONSTANCIA ELECTRÓNICA DE ESTAR SUJETO AL RÉGIMEN DE PAGOS A CUENTA, para el periodo 201904, según declaración 35731930236, presentada el 30/04/2019, la presente Constancia vence el 31/12/2019.

Sin perjuicio de las facultades de revisión y fiscalización de esta Administración Tributaria y de los resultados que de ella se produzcan.

DENIA ELIZABETH MARTINEZ FLORES
COORDINADORA DE CUENTA CORRIENTE DE LA DIRECCION R.C.S.



(*) Es obligación del destinatario de la presente Constancia verificar su validez a través de Internet en la dirección <http://constancias.sar.gob.hn/>, ingresando el número **201-19-10500-62988** o mediante el siguiente código QR:

constancias.sar.gob.hn/ConstanciaPagosCuenta.aspx?numero_preimpreso=201-19-10500-62988&secuencia=1 1/1

UNIVERSIDAD NACIONAL DE CIENCIAS FORESTALES
UNACIFOR
Apartado postal #2, Siguatepeque, Comayagua, Honduras
Tels. (504) 2720-2300
Contacto compras me.perez@unacifor.edu.hn

RTN:06019002030143

RESUMEN DE COTIZACIONES No. 666.1/2019



Certifico que las cotizaciones sin número de DISTRIBUIDORA DE MATERIALES, #3730201815 y #2743, fueron cotizadas con fecha 6, 7 y 11 de noviembre del 2019 y que la información abajo detallada es verídica y correcta.

ARTICULOS O SERVICIOS		PROVEEDOR No.1		PROVEEDOR No.2		PROVEEDOR No.3	
No.	Descripción	Cantidad	Unidad	Precio Unitario	Total	Precio Unitario	Total
1	PINTURA BLANCA 000	11	CUBETAS	1,523.94	16,763.37	1,758.40	19,342.40
2	RODILLOS-ARMAZON PROFESIONAL	5	CU	58.48	292.40	59.40	297.00
SUB-TOTAL		16			17,055.77		19,639.40
15% ISV					2,558.37		2,232.91
TOTAL					19,614.13		22,585.31

NOMBRE Y/O EMPRESA COTIZANTES
1. DISTRIBUIDORA DE MATERIALES 2. PINTURAS SUR DE HONDURAS 3. PINTURAS AMERICANAS

FECHA: 15 DE NOVIEMBRE DEL 2019

Observaciones: Se adjudica la compra al proveedor No. 3. PINTURAS AMERICANAS, por que es el proveedor que ofrece mejor precio.

Elaborado por: *[Signature]*
Asistente de Compras

Revisado por: *[Signature]*
Maria Esther Pérez / Jefe de Compra

28/11/19



EXPEDIENTE HONDUCOMPRAS DE 01 AL 31 DE DICIEMBRE DEL 2019
 PAGO POR TRANSFERENCIAS A PROVEEDORES

No.	NUMERO DE F-01	NUMERO ORDEN DE COMPRA	NUMERO DE FACTURA	FECHA DE LA FACTURA	DESCRIPCION	UNIDAD EJECUTORA	PROVEEDOR	NUMERO DE REGISTRO	MONTO	ESTADO
-----	----------------	------------------------	-------------------	---------------------	-------------	------------------	-----------	--------------------	-------	--------

SHERWIN-WILLIAMS

COTIZACIÓN DE PRECIOS Pag. 1/2

No. Cotización: 3020070005319 Vendedor: ABEL ENRIQUE DIAZ VASQUEZ
 Para: UNIVERSIDAD NACIONAL DE CIENCIAS FORESTALES (UNACIFOR)
 Sucursal: UNIVERSIDAD NACIONAL DE CIENCIAS FORESTALES (UNACIFOR)
 Atención: XXX
 Fecha 06/11/2019 Días de vigencia: 15 Fecha 20/11/2019
 Proyecto:
 Dirección:

De acuerdo a su requerimiento, le detallo los precios de venta de los siguientes productos

Cantidad	Producto	Descripción	Medida	Precio	Desc	Precio Vta - Desc	Precio Vta + Imp	Total + Imp
33	44025	RODILLO ECONOMICO 38X9		32.95	0.00	32.95	37.89	1,250.45
6	44037	ARMAZÓN PROFESIONAL		58.48	0.00	58.48	67.25	403.51
3	ESPAATULA-3	ESPAATULA VIKINGO 3M/PLASTICA -		25.03	0.00	25.03	28.78	86.35
5	EXTENSION-3	EXTENSION METALICA 3METROS -		158.24	0.00	158.24	181.98	909.88
10	K33TSA154-1	PENINSULAR LATEX SATINADO BASE ULTRA DEEP		381.36	19.07	382.29	416.84	4,166.36
4	K53TSA154-5	PENINSULAR LATEX SATINADO BASE ULTRA DEEP		1,811.40	90.57	1,720.83	1,978.95	7,915.82
10	K33WSA10-1	PENINSULAR LATEX SATINADO BLANCO		337.87	16.88	320.79	368.90	3,689.04
11	K53WSA10-5	PENINSULAR LATEX SATINADO BLANCO		1,604.15	80.21	1,523.94	1,752.53	19,277.87
55	K53WSA151-	PENINSULAR LATEX SATINADO BASE EXTRA WHITE		1,604.15	80.21	1,523.94	1,752.53	96,389.35
5	K33WSA153-	PENINSULAR LATEX SATINADO BASE DEEP		381.36	0.00	381.36	438.56	2,192.82
7	K53WSA153-	PENINSULAR LATEX SATINADO BASE DEEP		1,811.40	90.57	1,720.83	1,978.95	13,852.68
20	RF-44080	BROCHA SUPERIOR ROMA 2 BM -		24.87	0.00	24.87	28.60	572.01
Total								156,706.17

Moneda : Lempira
 Tipo : 1

SubTotal sin Desc: 137,698.32
 Extra Desc: 6,649.48
 SubTotal sin Imp: 131,048.84
 Imp: 19,657.33
 Total: 150,706.17

Autonormas

DISTRIBUIDORA DE MATERIALES S.A. DE C.V.
 Zona de Jacalapa, Calle a UNITEC, Edificio Sherwin Williams, Tegucigalpa, Honduras.
 Tel.: (504) 2202-7300 Fax.: (504) 2255-6070 www.sherwinco.com
 Bajo Licencia de * THE SHERWIN-WILLIAMS COMPANY, Cleveland, Ohio, Propietaria de las

06/11/2019

PINTURAS SUR DE HONDURAS, S.A.
 R. T. N.: 08019002279851
 administrativoHR@gruposur.com

Tegucigalpa
 Tels.: (504) 2246-7941, 2246-7934
 Entrada Col. Pedregal
 Comayaguala, M.D.C Honduras, C.A.

San Pedro Sula
 Tels.: (504) 2552-3058, 2552-3059
 Bodegas y Ofic. 8 Calle, 1-2 Ave. N.O.
 San Pedro Sula, Honduras, C.A.

Factura Proforma
 Documento sin valor comercial

Tienda: SUR COLOR 18 SIGUATEPEQUE
 Dirección: BARRIO EL CENTRO, 1/2 CUADRA AL SUR BANCO LOS TRAB

Tel: 000000000 Fax: 000000

No. Transa: 3730301815
 Fecha: 07-11-2019
 Cliente: UNIVERSIDAD DE CIENCIAS FORESTALES
 Dirección: BARRIO LAS AMERICAS, SIGUATEPEQUE COMAYAGUA

Fecha Vencimiento: 07-11-2019
 Tel./Fax.:
 Usuario: EDYL LEONEL RAMIREZ FLORES

Código	Descripción	Cantidad	Unidad M.	Precio Unitario	Desc.	Total
0300094005	LATEX MATE BASE PASTEL POLAR BEA	25.00	Cubeta	2,888.00	30.00	72,200.00
0300094105	LATEX MATE BASE MEDIA RAWHIDE	1.00	Cubeta	2,888.00	30.00	2,888.00
0300090005	LATEX MATE BASE TRANSPARENTE DUSTIN	9.00	Cubeta	2,888.00	30.00	25,992.00
0300000005	LATEX MATE BLANCO	11.00	Cubeta	2,512.00	30.00	27,632.00
R650007852	RODILLO ECOBLOCK 22 CM	5.00	Unidades	66.00	10.00	330.00
R6500017530	FELPA ANTIGOTA 50/9"-3/8"	15.00	Unidades	74.00	10.00	1,110.00
R6500007697	ALARGADOR ALUMINIO 3M	5.00	Unidades	255.00	10.00	1,275.00

Sub-Total L 131,427.00 Descuento L 38,885.10 Total Neto L 92,541.90 Impuestos L 13,881.29 TOTAL L 106,423.19

Son: ciento seis mil cuatrocientos veintitres LEMPIRAS con diecinueve cts

Hecho por: _____ Aprobado por: _____



EXPEDIENTE HONDUCOMPRAS DE 01 AL 31 DE DICIEMBRE DEL 2019
PAGO POR TRANSFERENCIAS A PROVEEDORES

No.	NUMERO DE F-01	NUMERO ORDEN DE COMPRA	NUMERO DE FACTURA	FECHA DE LA FACTURA	DESCRIPCION	UNIDAD EJECUTORA	PROVEEDOR	NUMERO DE REGISTRO	MONTO	ESTADO
7	3386	786	5325	09/12/2019	107 PARES DE ZAPATOS TIPO BURRO	RECURSOS HUMANOS	CALZADO SAN CARLO	CM-UNACIFOR-DICIEMBRE-384	107,237.50	ADJUDICADO

EJECUCION DE GASTOS F-01
República de Honduras
Impreso por: L.VILLATORO
PROD

Gestión: 2019
R_EGA_F01F07
20/11/2019 10:47:30
Página 1 de 1

Lugar: Siguatepeque Fecha Elaboración: 20/11/2019

Institución: 0511 Universidad de Ciencias Forestales

Gerencia Administrativa: 001 GERENCIA CENTRAL

Unidad Ejecutora: 002 VICERRECTORIA ADMINISTRATIVA

DOCUMENTOS DE: Precompromiso 03386, Compromiso 01, Devengado 01, Secuencia 00, Operaciones Contables

REGISTRO DE: Precompromiso , Compromiso , Devengado , Regularización

BENEFICIARIOS: Nombre o Razón Social: CALZADO SAN CARLOS DE R.L DE CV

DOCUMENTOS DE RESPALDO: Tipo de documento: RESUMEN DE OPERACION GASTOS

CLASE DE GASTO: Servicios Personales , Bienes de uso , Transferencias , Servicios Profesionales y Técnicos , Construcciones , Otros , Bienes y Servicios , Duda Pública , Pasajes y Viáticos

OPERACIONES CONTABLES: Anticipos , Deuda Pública , Devoluciones , Otros

FUENTE DE FINANCIAMIENTO: 1 Tesoro Nacional

ORGANISMO FINANCIADOR: 1 Tesorería General de la República - Efectivo

PRO	SUB	PROY	ACT OBRA	OBJ GTO	BEN TRAN	CUENTA CONTABLE	DESCRIPCION	IMPORTE MONEDA NACIONAL	IMPORTE MONEDA EXTRANJERA	DIF. Camb.
01	00	000	002	32310	0000		Prendas de Vestir	107,237.50	0.00	0.00
TOTAL AFECTADO								107,237.50	0.00	0.00
TOTAL DEDUCCIONES								0.00	0.00	0.00
TOTAL RETENCIONES								0.00	0.00	0.00
MONTA A PAGAR								107,237.50	0.00	0.00

SON: CIENTO SIETE MIL DOSCIENTOS TREINTA Y SIETE 50/100

RESUMEN DE LA OPERACION: 10 PARES DE CALZADO TIPO BURRO SIN CUBO, 10 PARES DE TIPO BURRO CON CUBO, 1 CALZADO TIPO BURRO PARA ELECTRICISTA PARA EMPLEADOS TEMPORALES Y PERMANENTES DE LA UNACIFOR, SEGUN CODIGO DE CONVENIO A FAVOR CALZADO SAN CARLOS

Cuentas Bancarias: Codigo Banco: 1, Cuenta Origen/CUT: 110102000181, Libreta: 0811801191, Cuenta-Libreta: UNACIFOR - FONDOS NACIONALES

MONEDA: LEMPIRAS

Verificado por: L.VILLATORO, Aprobado por: [Firma], Firmado por: [Firma]

Fecha y hora: 20/11/2019 10:47:30, Fecha y hora: 22/Nov.

COMPRAS Y SUMINISTROS
26 NOV 2019

FIRMA: [Firma]

UNIVERSIDAD NACIONAL DE CIENCIAS FORESTALES (UNACIFOR)
Unidad de Compras y Suministros
Tel.2773-0615 - R.T.N. 08019002030143 / Correo: m.perez@esnacifor.edu.hn

ORDEN DE COMPRA N° 000786

Requisición No.	Código Cuenta	Condición pago	Fecha
RRH-1,3,4,5,7,9,11,12 14,15,16,17		Contado <input checked="" type="checkbox"/> Crédito <input type="checkbox"/>	31-10-19

Señores: Calzado San Carlo

Observaciones: Necesarios para los Empleados asignar equipo de trabajo y ser temporales de las asignaturas.

No.	Descripción	Cod. Pres.	Cant.	Unidad	Total
1	Calzado Tipo burro sin cubo (color Negro)	32310	21	Par	68,930.00
2	Calzado Tipo burro con cubo	32310	35	Par	33,250.00
3	Calzado Tipo burro PL Electricista	32310	1	Par	1,070.00
4					
5					
6					
7					
8					
9					
10					
Subtotal					107,237.50
15% I.S.V					13,989.50
TOTAL					121,227.00
Impuesto Sobre Venta (15%) Pagado					
Retenido					CXC

A) Nos reservamos el derecho de devolver, a costo suyo, parte de o todos los bienes solicitados en esta orden, si por cualquier motivo no son en todo aspecto como se solicita.
B) Para que la cancelación de su cuenta no sufra demora envíe dentro de los cinco días siguientes de la entrega de los bienes esta orden facturas y recibos en duplicado, preparados a maquina o en lápiz tinta. La factura deberá traer lo siguiente certificación: "certifico que esta cuenta es justa y correcta y que aun no ha sido pagada".
C) Asimismo la factura deberá venir firmada por la persona a quien le entregaron el o los otros artículos.
D) El recibo deberá traer consigo el número de la Identidad de la persona que firma el recibo, No de Solvencia Distrital o Municipal, Número de Impuesto sobre la Renta, número de Registro Tributario, además deberá consignarse el Número de la factura y orden de compra respectivo.
E) La falta de cualquiera de estos requisitos atrasará la cancelación de la cuenta.

Preparado por: Auxiliar de Compras
Revisado por: Jefe de Compras
Revisado Administración y Finanzas
Aprobado Vice-Rectoría Administrativa
Autorizado por: Rector UNACIFOR

20 NOV 2019



EXPEDIENTE HONDUCOMPRAS DE 01 AL 31 DE DICIEMBRE DEL 2019
PAGO POR TRANSFERENCIAS A PROVEEDORES

No.	NUMERO DE F-01	NUMERO ORDEN DE COMPRA	NUMERO DE FACTURA	FECHA DE LA FACTURA	DESCRIPCION	UNIDAD EJECUTORA	PROVEEDOR	NUMERO DE REGISTRO	MONTO	ESTADO
-----	----------------	------------------------	-------------------	---------------------	-------------	------------------	-----------	--------------------	-------	--------

SECRETARÍA DE ESTADO EN EL DESPACHO DE FINANZAS
www.sefin.gob.hn

CONSTANCIA DE REGISTRO DE BENEFICIARIOS
19/06/2018 15:28:11
Gestión: 2018
R_BEN_DOCB_DOC
Página 1 de 1

Lugar: Distrito Central
Fecha Elaboración: 18/06/2018
Número de Documento: 00215151 - 001
Tipo Operación: Modificaciones
Estado: ENTREGADO

TESORERÍA GENERAL DE LA REPÚBLICA

NOMBRE O RAZÓN SOCIAL: CALZADO SAN CARLO S DE RL DE CV
Actividad Comercial: FABRICACION DE CALZADO
Clase: PERSONA JURIDICA
Institución: PROVEEDOR CONTRATISTA O BENEFICIARIO GENERAL
SIGLA Beneficiario: Código:

IDENTIFICACION
País: HONDURAS
Tipo de Documento: REGISTRO TRIBUTARIO NACIONAL
Número Documento: 05019001049790
RTN Nro:

DOMICILIO
Dirección: 20 CALLE 4-5 AV NE BARRIO GUADALUPE SAN PEDRO SULA CORTES
Fax: Email: calzadosancarlo@yahoo.com Teléfono: 3397-48-04
Departamento: DEPARTAMENTO DE CORTES País: HONDURAS

REPRESENTANTE
Nombre: JAIME MANUEL GONZALEZ AYALA/GERENTE GENERAL
País: HONDURAS
Número Documento: 0501-1966-03827
Tipo de Documento: TARJETA DE IDENTIDAD
Poder Legal:

APODERADO
Cuentas Bancarias

Banco	Tipo Cuenta	Número Cuenta	Libreta CUT
BANCO FINANCIERA COMERCIAL HONDUREÑA S.A	Cuenta Corriente	02210120935	

TERMINOS DE ADHESION
POR LA PRESENTE DECLARO QUE AUTORIZO A LA TESORERÍA GENERAL DE LA REPUBLICA A QUE DEPOSITE EN LAS CUENTAS BANCARIAS QUE YO INDIQUE LOS MONTO QUE POR CUALQUIER CONCEPTO ME ADEUDE EL GOBIERNO RELACIONADOS CON MIS NEGOCIOS O ACTIVIDADES CON EL MISMO Y RECONOZCO EL PODER CANCELATORIO DE DICHSOS PAGOS RESPECTO DE LAS DEUDAS RELACIONADAS ASIMISMO ME COMPROMETO A COMUNICAR FEHACIENTEMENTE A LA TESORERÍA GENERAL DE LA REPUBLICA SOBRE CUALQUIER CAMBIO EN MIS CUENTAS BANCARIAS, DE MODO QUE SE PUEDAN EFECTUAR DICHSOS PAGOS EN TODO MOMENTO.

FIRMA DEL TITULAR _____ NOMBRE _____ FECHA _____

Elaborado por: LANDINO1
Fecha: 18/06/2018 15:39:45
Impreso por: BACOSTA1
Fecha: 19/06/2018 15:28:11
Aprobado por: SVILLALTA
Fecha: 18/06/2018 17:30:54

Oficina Virtual - Servicio de Administración de Rentas
Página 1 de 1

CONSTANCIA ELECTRÓNICA DE ESTAR SUJETO AL RÉGIMEN DE PAGOS A CUENTA

201-19-10500-62015

La DIRECCIÓN REGIONAL NOR OCCIDENTE en cuya jurisdicción se encuentra el domicilio fiscal del solicitante, identificado como:

Nombre y Apellido o Razón Social: CALZADO SAN CARLO S DE RL DE CV
Con Registro Tributario Nacional: 05019001049790

Habiendo presentado la solicitud electrónica con número 201-19-10500-62015 en fecha 09/10/2019, y Recibo Oficial de Pago No. 25715172296 de fecha 24/09/2019 por el monto de L. 200.00 bajo el concepto de Actos Administrativos.

Luego de revisadas las Bases de Datos del Sistema de Gestión Tributaria (ETAX), se ha podido establecer lo siguiente:

ETAX: SI existen Registros de Pagos a Cuenta.
ETAX: NO existen Registros de Deudas.
ETAX: NO existen Registros de Omisiones en la presentación de Declaraciones.

Por lo expuesto se OTORGA al solicitante la presente CONSTANCIA ELECTRÓNICA DE ESTAR SUJETO AL RÉGIMEN DE PAGOS A CUENTA, para el período 201901, según declaración 35736791020, presentada el 30/04/2019, la presente Constancia vence el 31/12/2019.

Sin perjuicio de las facultades de revisión y fiscalización de esta Administración Tributaria y de los resultados que de ella se produzcan.

JOHANA FLITH CASTRO MELGAR
COORDINADORA DE CUENTA CORRIENTE

(*) Es obligación del destinatario de la presente Constancia verificar su validez a través de Internet en la dirección <http://constancias.sar.gob.hn/ConstanciaPagosCuenta.aspx>, ingresando el número 201-19-10500-62015 o mediante el siguiente código QR:



EXPEDIENTE HONDU COMPRAS DE 01 AL 31 DE DICIEMBRE DEL 2019
PAGO POR TRANSFERENCIAS A PROVEEDORES

No.	NUMERO DE F-01	NUMERO ORDEN DE COMPRA	NUMERO DE FACTURA	FECHA DE LA FACTURA	DESCRIPCION	UNIDAD EJECUTORA	PROVEEDOR	NUMERO DE REGISTRO	MONTO	ESTADO
-----	----------------	------------------------	-------------------	---------------------	-------------	------------------	-----------	--------------------	-------	--------

Calzado CALZADO SAN CARLO, S. de R.L. de C.V. CAI: ES8591-1C8529-A24EB9-472FEE-124638-89
san carlo VENTA DE CALZADO
 20 Calle, 4 y 5 Ave. N.E. Barrio Guadalupe, S.P.S., Cortés, Honduras, C.A.
 Telefon: (504) 2553-5095 • 2553-5055 • 2553-5046
 E-mail: calzadosancarlo@yahoo.com
 R.T.N. 05019001049790

FACTURA No. 000-001-01-000 05325

DIA MES AÑO
09 12 19

Cliente: unacifor Orden de Compra ó Pedido No. _____
 RTN: 08019002030143 Tel: _____ Vendido por: _____
 Dirección: _____ CONTADO CREDITO

Cantidad	DESCRIPCION	Precio Unif.	Valor Total
71	Calzado Tipo Buro sin ludo (castor, negro)	830.00	58,930.00
35	Calzado tipo Buro con ludo	950.00	33,250.00
1	Calzado Tipo Buro P/ electricista	1070.00	1070.00
<u>107 Pairs</u>			
Fecha limite de Emisión 14/02/2020 Rango Autorizado: 000-001-01-00004901 - 000-001-01-00005400		SUB-TOTAL L.	93,250.00
Orden de Compra Exenta No. _____		Importe Exento L.	
Constancia de Registro de Exonerado No. _____ Registro Sector Agroindustrial No. _____		Importe Exonerado L.	
Original: Cliente, Copia: Emisor Copia: Archivo "LA FACTURA ES BENEFICIO DE TODOS, EXIJALA"		Gravado 15% L.	
CANTIDAD EN LETRAS <u>Ciento siete mil, doscientos treinta y siete</u>		Gravado 18% L.	
Plazo Máximo 30 días a partir de la fecha de emisión de esta factura. Vencido el plazo se cobrará el 3.5% de Interés mensual, por mora. No aceptamos devoluciones.		Desc. y Rebajas L.	
PRIMA DEL CLIENTE O SU REPRESENTANTE		I.S.V. 15% L.	13,987.50
SUPER PRINT, S DE RL DE CV TEL: 2807-7418 R.T.N. 0501900016748 N° CERTIFICACION 821-15-0300-48 FECHA RECEPCION 14/02/2019		I.S.V. 18% L.	
		TOTAL A PAGAR L.	107,237.50

Fwd: Constancia de Pago

Recibidos

Liliana Guerra

12:59
(hace 1 hora)

para mi

Buenos días adjunto constancia de pagos a cuenta
 El pedido se envia a produccion ya con la orden recibida
 Y la entrega de 12 a 15 días





EXPEDIENTE HONDUCOMPRAS DE 01 AL 31 DE DICIEMBRE DEL 2019
 PAGO POR TRANSFERENCIAS A PROVEEDORES

No.	NUMERO DE F-01	NUMERO ORDEN DE COMPRA	NUMERO DE FACTURA	FECHA DE LA FACTURA	DESCRIPCION	UNIDAD EJECUTORA	PROVEEDOR	NUMERO DE REGISTRO	MONTO	ESTADO
-----	----------------	------------------------	-------------------	---------------------	-------------	------------------	-----------	--------------------	-------	--------

COMPRA DE BURROS A CALZADO SAN CARLO
 SAN PEDRO SULA
 DE: UNACIFOR, SIGUTEPEQUE
 SE ADJUNTA IMAGEN DEL ESTILO

CALZADO SIN CUBO TIPO BURRO PARA MOTORISTAS

NUMERO	CANTIDAD
38	1
39.5	2
41	1
42	1
43	4
TOTAL	9

L. 1350
Burro 4x4
Cafe Nubco

CALZADO SIN CUBO PARA VIGILANTES

NUMERO	CANTIDAD
38	4
39	12
40	2
41	3
42	18
43	3
44	1
TOTAL	38

L. 1150

CALZADO SIN CUBO

NUMERO	CANTIDAD
37	3
MUJER 37	1
38	4
39	4
40	1
41	2
42	9
TOTAL	24

L. 1150
Burro Ojete
Cafe Boston

CALZADO CON CUBO

NUMERO	CANTIDAD
37	5
38	3
39	5
40	5
41	6
42	5
43	5
44	1
TOTAL	35

L. 1150
Burro Ojete
Cafe Boston

TOTAL BURROS 106
 DIELECTRICO 1
 TOTAL DE ZAPATOS 107

DETALLE DE CALZADO SOLICITADO

CALZADO CON CUBO

DETALLE	CODIGO PRESUPUESTARIO	CANTIDAD	PRECIO UNITARIO	TOTAL LPS.
TRABAJO FORESTAL RH-1-2019	32310	21	950.00	19,950.00
MECANICA AUTOMOTRIS RH-4-2019	32310	3	950.00	2,850.00
ASERRIO RH-9-2019	32310	5	950.00	4,750.00
ALMACEN Y AULA TALLER RH-11-2019	32310	2	950.00	1,900.00
CARPINTERIA RH-12-2019	32310	4	950.00	3,800.00
TOTAL		35		33,250.00

CALZADO SIN CUBO

DETALLE	CODIGO PRESUPUESTARIO	CANTIDAD	PRECIO UNITARIO	TOTAL LPS.
FLOTA VEHICULAR RH-3-2019	32310	9	830.00	7,470.00
VIGILANCIA RH-5-2019	32310	38	830.00	31,540.00
VIVERO RH-7-2019	32310	7	830.00	5,810.00
ALBAÑILERIA Y MANTENIMIENTO RH-14-2019	32310	14	830.00	11,620.00
ALBAÑILERIA Y MANTENIMIENTO SAN JUAN RH-16-2019	32310	1	830.00	830.00
BANCO DE SEMILLAS LABORATORIOS RH-17-2019	32310	2	830.00	1,660.00
TOTAL		71		58,930.00

ZAPATO ESPECIAL PARA ELECTRICISTA RH-15-2019	32310	1	1,070.00	1,070.00
TOTAL		1		1,070.00

TOTAL PARES 107



EXPEDIENTE HONDUCOMPRAS DE 01 AL 31 DE DICIEMBRE DEL 2019
 PAGO POR TRANSFERENCIAS A PROVEEDORES

No.	NUMERO DE F-01	NUMERO ORDEN DE COMPRA	NUMERO DE FACTURA	FECHA DE LA FACTURA	DESCRIPCION	UNIDAD EJECUTORA	PROVEEDOR	NUMERO DE REGISTRO	MONTO	ESTADO
-----	----------------	------------------------	-------------------	---------------------	-------------	------------------	-----------	--------------------	-------	--------

UNIVERSIDAD NACIONAL DE CIENCIAS FORESTALES
 UNACIFOR
 Tels. (504) 2773-0011, 27730-018, 2773-3992
 RTN-08019002030143
 Contacto compras me.perez@unacifor.edu.hn

RESUMEN DE COTIZACION No. 623/2019

Certifico que las cotizaciones R.C. 14860 de ADOC, # 2019-69 de DISTRIBUIDORA YOUNG, Sin #. de CALZADO SAN CARLO y Sin #. de CEMCOL, fueron realizadas con fecha 13, 24, 26 de septiembre y 18 de octubre de 2019 y que la información abajo detallada es verídica y correcta.

ARTICULOS O SERVICIOS		PROVEEDOR No.1		PROVEEDOR No.2		PROVEEDOR No.3		PROVEEDOR No.4	
No.	Descripción	Cantidad	Unidad	Precio Unitario	Total	Precio Unitario	Total	Precio Unitario	Total
1	Calzado tipo burro sin cubo (color negro)	71	Par	2,413.29	171,343.59	0.00	-	830.00	56,830.00
2	Calzado tipo burro con cubo	35	Par	2,413.29	84,465.15	860.00	29,750.00	860.00	33,250.00
3	Calzado tipo burro para electricidad	1	Par	2,413.29	2,413.29	0.00	-	1,070.00	1,070.00
Sub Total					258,222.03		29,750.00		93,280.00
15% IGV					0.00		4,462.59		13,987.69
TOTAL					258,222.03		34,212.60		107,267.69
NOMBRE Y/O EMPRESA COTIZANTES		1- ADOC		2- DISTRIBUIDORA YOUNG		3- CALZADO SAN CARLO		4- CEMCOL	

FECHA: 31 DE OCTUBRE DE 2019

Observaciones: Se adjudica la compra al proveedor No.3 CALZADO SAN CARLO, con este proveedor se tiene comprobado el calzado, entrega en tiempo razonable, cambio de calzado si hubiese necesidad por talla, color a conveniencia del solicitante, garantía en el calzado y acolchado según se pide, cuenta con Sisi y pago a cuenta y el precio está dentro del precio razonable, se adjunta documento con las características generales de la empresa. (El proveedor No.1 incluye el descuento e IGV, la desventaja de este calzado el tipo de burro en la parte del tobillo es muy bajo)

Elaborado por:

Revisado por:

ADOC

Coy. Mall San Pedro Sula
 Tel: 23180602
 Tercer Nivel Local # 163
info@emprocesaadoc.com

C-14930

13/9/2019

Asesor: Yanely Samaniego
 CEL: 9504-2897

COTIZACION DE CALZADO

NOMBRE DE CLIENTE: UNACIFOR
 CONTACTO: ESTHER
 TEL FONO: 9803-9127

ESTILO	DESCRIPCION DEL CALZADO	COLOR	TALLA	Paras	PRECIO NORMAL	DESCUENTO 29%	Total
BROCK	CAFE/CUBO DE HIERRO	VARIAS	VARIAS	72	3,399.00	2,413.29	1,73,756.88
HOLLON	VARIAS	VARIAS	35	3,399.00	2,413.29	84,465.15	
TOTALES							258,222.03

Firma de Jefe de Tienda:



EXPEDIENTE HONDUCOMPRAS DE 01 AL 31 DE DICIEMBRE DEL 2019
 PAGO POR TRANSFERENCIAS A PROVEEDORES

No.	NUMERO DE F-01	NUMERO ORDEN DE COMPRA	NUMERO DE FACTURA	FECHA DE LA FACTURA	DESCRIPCION	UNIDAD EJECUTORA	PROVEEDOR	NUMERO DE REGISTRO	MONTO	ESTADO
-----	----------------	------------------------	-------------------	---------------------	-------------	------------------	-----------	--------------------	-------	--------

CARACTERISTICAS DE RENDIMIENTO

Peligro Eléctrico
 El Calzado Cat contra el Peligro Eléctrico ha sido clasificado ASTM F2413-05 1/75 EH. El armado EH Especial protege al usuario contra circuitos abiertos hasta por 600 voltios en condiciones secas.

Resistencia a Resbalones
 El Calzado CAT con resistencia a resbalones reduce el riesgo a resbalones y caídas—peligro en superficies con poca tracción.

Puntera de Seguridad Compuesta
 El Calzado Cat con Puntera de Seguridad Compuesta ha sido clasificado ASTM F2413-05 EH, son no-metálicos y son indeformables en medio ambientes con seguridad electrónica.

Resistencia Extrema a Resbalones
 El Calzado Cat con SRX proporciona la "mejor" resistencia en su clase* contra resbalones, excediendo los estándares y reduciendo el riesgo de resbalones y caídas en el lugar de trabajo.
 *Outperformers selecciona al producto líder en total de resistencia contra resbalones.

DISTRIBUIDORA YOUNG
 Barrio La Guardia ,20 Calle , 2,3 Avenida ,
 San Pedro Sula; Cortes
 Cel: 3298-2544
 Correo electronico: grupoyoung.hn@gmail.com

Cotización 2019-09
 Fecha: 24-sep-19

Cliente: UNACIFOR
 Dirección: CP 0
 Ciudad: País: CP 0
 Teléfono: Lic. María Pérez

Cantidad	Descripción	Precio unitario	TOTAL
46	PARES DE BURROS COLOR NEGRO CON CUBO DE ACERO	L. 850.00	L. 39,100.00
ESPECIFICACIONES			
	Zapato de trabajo tipo burro bajo con cubo de hierro para hombres		
	Construcción: lockstitcher - pegado y cocido 240		
	Forros: malla holandesa negra 3mm		
	Piel: cuero aceitado color negro		
	Hilo: hilo grueso		
	Casco: de acero		
	Plantilla:eva con flor d acero		
	Suela: hule acrílico nitrilo		
	Ojitos: Metálicos		
	Subtotal	L.	39,100.00
	Expedición y tramitación	L.	-
	Impuesto IVA	L.	5,865.00
	TOTAL	L.	44,965.00

OBSERVACIONES:

Original - Cliente
 Duplicado - Emisor



EXPEDIENTE HONDU COMPRAS DE 01 AL 31 DE DICIEMBRE DEL 2019
PAGO POR TRANSFERENCIAS A PROVEEDORES

No.	NUMERO DE F-01	NUMERO ORDEN DE COMPRA	NUMERO DE FACTURA	FECHA DE LA FACTURA	DESCRIPCION	UNIDAD EJECUTORA	PROVEEDOR	NUMERO DE REGISTRO	MONTO	ESTADO
-----	----------------	------------------------	-------------------	---------------------	-------------	------------------	-----------	--------------------	-------	--------



CALZADO SAN CARLO S. DE R.L. DE C.V.
SAN PEDRO SULA, CORTES

San Pedro Sula 25 de Septiembre del 2019
Señores
UNACIFOR

Por este medio presentamos a ustedes la siguiente cotización:

71 Burros Sin Cubo	830.00	Lps 58,930.00
35 Burros Con Cubo	950.00	33,250.00
01 Burro Electricidad	1,070.00	1,070.00

Sub-Total	Lps 93,250.00
15%	13,987.50
Total	Lps 107,237.50 ✓

NOTAS:

Garantía 90 Días

Color y talla según solicitud del cliente
Tiempo de entrega – Máximo 10 Días

Atentamente

LILIANA E. GUERRA
Ejecutiva de Ventas
Tel. 97874387
Correo electrónico calzadosancarloadmon@gmail.com



CALZADO SAN CARLO S. DE R.L. DE C.V.
SAN PEDRO SULA, CORTES

San Pedro Sula, 10 de octubre del 2019

Señores
UNACIFOR
Siguatepeque

Por medio de la presente le hacemos llegar nuestro agradecimiento por la confianza y oportunidad de haberles servido y por darnos nuevamente la oportunidad de atenderlos.

CALZADO SAN CARLO es una empresa hondureña con una trayectoria de más de 24 años en la elaboración de calzado de cuero, por lo que les brindamos el respaldo y la garantía que su empresa requiera.

Los colores, estilos y tallas se elaboran de acuerdo a lo que su empresa solicite.

Nuevamente nuestro agradecimiento y esperamos seguir atendiendo con la misma responsabilidad de la experiencia anterior.

Atentamente

LILIANA E. GUERRA

Ejecutiva de Ventas

Cel. 97874387

Correo electrónico calzadosancarloadmon@gmail.com



EXPEDIENTE HONDU COMPRAS DE 01 AL 31 DE DICIEMBRE DEL 2019
 PAGO POR TRANSFERENCIAS A PROVEEDORES

No.	NUMERO DE F-01	NUMERO ORDEN DE COMPRA	NUMERO DE FACTURA	FECHA DE LA FACTURA	DESCRIPCION	UNIDAD EJECUTORA	PROVEEDOR	NUMERO DE REGISTRO	MONTO	ESTADO
-----	----------------	------------------------	-------------------	---------------------	-------------	------------------	-----------	--------------------	-------	--------

CALZADO SEGURIDAD INDUSTRIAL

Características Generales

- Descripción:**
Calzado de seguridad 100% cuero diseñado especialmente para trabajos con peligros eléctricos, cuenta con una puntera de seguridad dieléctrica con suela en TPU antideslizante resistente a hidrocarburos de altas temperaturas y forros acojinados con materiales textiles antialérgicos sin ojete metálicos.
- Usos:**
Trabajos de mantenimiento de equipos y manejo de redes eléctricas.
- Colores disponibles:**
Café | Negro | Craysi | Amarillo
- Tallas:**
37 - 45

Resistencia Dieléctrica		Tensión aplicada de 20.000 Voltios corriente de fuga 0,11 mA, Norma (ASTM F2412/13)
Puntera de Seguridad		En composite, con recubrimiento dieléctrico y resistencia al impacto de 200 joules y a la compresión de 15 KN. (Norma EN 12568-S)
Suela		En TPUPU de alta densidad, liviano, resistente y antideslizante
Cuero		Liso y Nubo diferentes colores
Plantilla		Elaborada en Poliéster antiestático con resistencia hidrólisis y mayor absorción contra impacto.
Cordones		En Nylon/Algodón, redondos de 90cm de largo con terminación plástica resistentes a la tensión.
Ojete		Plásticos para una mayor protección dieléctrica, no se oxidan.
Forros y Contrafuertes		Elaborados en material textil, térmico y antialérgico.

CALZADO SEGURIDAD INDUSTRIAL

RESISTENCIA A LIQUIDOS	★★★★☆
COMODIDAD	★★★★★
DURACION	★★★★★

COSTURADOS COMPLETAMENTE PARA UNA MAYOR DURACION

100% CUERO

OJETES DE PLASTICO

COSTURA

Descripción General
 Bota para ser utilizada en trabajo de alto riesgo y compresión en la puntera, resistencia al choque eléctrico. Suela con grabado antideslizante.

IMPACTOS

ANTIDESLIZANTE

FLEXIBLE

LIVIANO

RESISTENCIA HIDROCARBUROS

DIELECTRICA

PUNTERA



**EXPEDIENTE HONDUCOMPRAS DE 01 AL 31 DE DICIEMBRE DEL 2019
 PAGO POR TRANSFERENCIAS A PROVEEDORES**

No.	NUMERO DE F-01	NUMERO ORDEN DE COMPRA	NUMERO DE FACTURA	FECHA DE LA FACTURA	DESCRIPCION	UNIDAD EJECUTORA	PROVEEDOR	NUMERO DE REGISTRO	MONTO	ESTADO
-----	----------------	------------------------	-------------------	---------------------	-------------	------------------	-----------	--------------------	-------	--------

Plantilla de poliéster



Resistencia a la hidrólisis

Resistencia a los hongos y bacterias

Buena resistencia efecto memoria

Amplio rango de dureza

Fáciles condiciones de trabajo.

Fácil adherencia a diferentes materiales (textiles, cuero, etc.)

Antiestático

Dieléctrico



sikker
plastics

CAMPECHE# 212 COLBELLA VISTALEÓN GTO. MÉXICO C.P. 37360 TEL. (477) 716-43-88. Email: danielnuza@gmail.com

Casco de Protección No metálico Modelo 443.

Descripción	Fecha de Emisión
Material: Composite (70% Policarbonato 30% ABS) Espesor: 3.00 mm - 5.5 mm Presentación: Pares Empaque: Caja de 100 pares	30 de Noviembre del 2017 Fecha de pruebas de Laboratorio: 30 de Noviembre del 2017

Características

Los cascos no metálicos SIKKER plastics están fabricados con materiales de ingeniería reconocidos mundialmente por garantizar la seguridad y altos estándares de calidad internacionales.

En SIKKER plastics sabemos de la importancia de cumplir con las normas Nacionales e Internacionales como :

- Norma Mexicana : NOM113-STPS-2009.
- Norma Europea : EN 12568:2011.
- Norma USA : ASTM F-2413-05.
- Norma Canadiense : CAN/CSA Z195-M92.



Ventajas

- Resistencia al impacto Garantizada.
- Resistencia a la compresión Garantizada.
- Resistencia a los solventes Garantizada.
- Resistencia a altas/bajas temperaturas Garantizada.
- Material Dieléctrico.
- Producto Ergonómico.

(Handwritten signature)

(Handwritten signature)



EXPEDIENTE HONDU COMPRAS DE 01 AL 31 DE DICIEMBRE DEL 2019
PAGO POR TRANSFERENCIAS A PROVEEDORES

No.	NUMERO DE F-01	NUMERO ORDEN DE COMPRA	NUMERO DE FACTURA	FECHA DE LA FACTURA	DESCRIPCION	UNIDAD EJECUTORA	PROVEEDOR	NUMERO DE REGISTRO	MONTO	ESTADO
-----	----------------	------------------------	-------------------	---------------------	-------------	------------------	-----------	--------------------	-------	--------

FICHA TECNICA – SUELA PARA BURRO DE TRABAJO WORK & SAFETY

Identificación del producto

- Nombre de la suela: Rocky
- Uso principal: Bota industrial
- Numeración disponible: del 37 al 44/45

Propiedades del producto

Resistente a:

- Hidrocarburos
- Ambientes refrigerados
- Grasa animal, vegetal
- Aceites
- Materiales industriales
- Reactivos químicos
- Abrasión

Altas temperaturas (<80°C)

Aislante eléctrico

Tiempo de vida: Variable según su uso

Características del producto/material

- Suela de TPU/PU
- Estabilizante
- Dureza shA 67/54
- Gravedad específica 1.18+3 g/cm /0.51
- Resistencia a la abrasión: <50mm

ASTM D 2240
ASTM D 792-00
DIN 5316



HOJA DE DATOS DE SEGURIDAD DEL MATERIAL

Fecha de Revisión: 30/01/2017

I. INFORMACION GENERAL

Fabricante: SURQUIMICA S.A.
Calle 38, contiguo al cementerio La Uruca
San José, Costa Rica, Centro América

Tel Inf: (506) 2211-3800
Fax: (506) 2257-2028

Teléfono de emergencia: CHEMTREC: 1-800-424-9300 (USA)
703-527-3887

SURQUIMICA S.A.: (506) 2211-3911

Nombre de Producto: PEGAFORTE CONTACT CEMENT

Código de Producto: 525-23770

II. INGREDIENTES PELIGROSOS

Componentes Peligrosos	No CAS	% P/P	TLV / ppm
Hexano	110-54-3	35-45	50
Fenil metano	108-88-3	20-25	150
Acetona	67-64-1	20-25	750
2-butanona	78-93-3	1-5	500

III. RIESGOS PARA LA SALUD

Resumen general de emergencia: Fácilmente inflamable. Nocivo por inhalación y por ingestión.

Ingestión: Nocivo si se traga. Puede causar alteraciones gastrointestinales con dolor de cabeza, mareo y sensación de embriaguez.

Contacto dérmico: El contacto prolongado y repetido con la piel puede causar dermatitis, secado y desgrase debido a las propiedades disolventes.

Inhalación: Las exposiciones prolongadas, repetidas o elevadas pueden causar debilidad y depresión del sistema nervioso central. En casos extremos, se pueden producir modorra y posible pérdida de conocimiento. La inhalación de altas concentraciones puede causar dolor de cabeza, náusea y mareo. La inhalación puede causar irritación de las vías respiratorias (nariz, boca, membranas mucosas). Los componentes del producto pueden afectar al sistema nervioso.

Contacto con los ojos: Riesgo de lesiones oculares graves. Las neblinas y los vapores pueden causar irritación moderada a grave de los ojos.



EXPEDIENTE HONDU COMPRAS DE 01 AL 31 DE DICIEMBRE DEL 2019
PAGO POR TRANSFERENCIAS A PROVEEDORES

No.	NUMERO DE F-01	NUMERO ORDEN DE COMPRA	NUMERO DE FACTURA	FECHA DE LA FACTURA	DESCRIPCION	UNIDAD EJECUTORA	PROVEEDOR	NUMERO DE REGISTRO	MONTO	ESTADO
-----	----------------	------------------------	-------------------	---------------------	-------------	------------------	-----------	--------------------	-------	--------

Rutas primarias de ingreso: Contacto con la piel, Absorción de la piel, Inhalación, Ingesta, Contacto con los ojos

IV. PRIMEROS AUXILIOS

Ingestión: Si se ingiere, NO inducir el vómito. Si la persona está consciente, beber 8-10 onzas (250-300mL) de agua inmediatamente. Llamar a un médico inmediatamente.

Inhalación: Si se inhala, llevar a la persona a un lugar donde haya aire fresco. Administrar oxígeno si es necesario. Consultar a un médico si los síntomas persisten o si la exposición fue grave.

Contacto dérmico: En caso de contacto, lavar la piel inmediatamente con agua y jabón.

Contacto ocular: Si el material cae en los ojos, enjuagarlos inmediatamente con agua durante 15 minutos. Consultar a un médico.

V. RIESGOS DE FUEGO Y EXPLOSIÓN

Punto de flama (°C): -17 Método: N.D.

Agentes extintores recomendados: Dióxido de carbono, Polvo químico, Espuma

Peligros por explosión y fuego: Líquido inflamable. Los vapores pueden formar una mezcla inflamable con el aire. Los vapores pueden propagarse a lo largo de superficies hasta una fuente de ignición distante inflamarse.

Procedimiento contra incendio: En caso de fuego, protéjase con un equipo respiratorio autónomo. Evacuar el personal a zonas seguras.

Productos peligrosos por combustión: Monóxido y dióxido de carbono.

VI. PROCEDIMIENTO ANTE UN DERRAME Y FUGA

En caso de derrame o fuga: Eliminar el material conforme a todas las reglamentaciones federales, estatales y locales. Formar un dique para evitar la entrada en cualquier alcantarilla o vía de agua. Transferir el líquido a un recipiente de retención. Mantener alejadas a las personas de la zona de fuga y en sentido opuesto al viento. Adsorción en material inerte (por ejemplo, arena, diatomita, aglutinante ácido, aglutinante universal, aserrín)

Eliminación de desechos: No eliminar el desecho en el alcantarillado. No tirar los residuos por el desagüe. No echar al agua superficial o al sistema de alcantarillado sanitario. Si no se puede reciclar, elimínese conforme a la normativa local.

VII. MANIPULACION Y ALMACENAMIENTO

Instrucciones de manipulación: Mantener fuera del alcance de los niños. Pueden quedar residuos peligrosos en el recipiente vacío. No volver a usar los recipientes vacíos sin limpieza o re- acondicionamiento comercial. Adóptense precauciones contra las descargas electrostáticas. Mantener apartado de las llamas abiertas, de las superficies calientes y de los focos de ignición. Manipular con las precauciones de higiene industrial adecuadas, y respetar las prácticas de seguridad.

Almacenamiento: Mantener cerrado el recipiente cuando no se esté usando. Manténgase el recipiente en un lugar bien ventilado. Almacénese en un lugar seco y fresco.

VIII. PROTECCION PERSONAL

Ventilación: Utilícese solo equipo eléctrico a prueba de explosión. Asegurarse de una ventilación adecuada, especialmente en locales cerrados.

Protección respiratoria: En caso de ventilación insuficiente, use equipo respiratorio adecuado.

Protección dérmica: Usar guantes de nitrilo o de neopreno.

Protección ocular: gafas protectoras con cubiertas laterales

Una ducha de seguridad y una estación para lavarse los ojos deben estar ubicadas en el área de trabajo inmediata.

IX. PROPIEDADES FISICAS Y QUIMICAS

Color: Transparente y Rojo	Densidad, valor más bajo según color, (g/mL): 0.80
Forma/Apariencia: Líquido viscoso	Densidad, valor más alto según color, (g/mL): 0.80
Olor: Solvente Aromático	pH: N.A.
% Volátiles (p/p): N.D.	Punto de flama (°C): -17
Densidad de vapor (aire = 1.0): > 1.0	V.O.C. (g/L): N.D.
Solubilidad en agua: Insoluble	

X. ESTABILIDAD Y REACTIVIDAD

Estabilidad: Estable en condiciones normales

Riesgo de polimerización peligrosa: No

Incompatibilidad: evitar agentes oxidantes, ácidos y bases

Productos de la descomposición térmica: La descomposición térmica puede llegar a desprender gases y vapores irritantes.



EXPEDIENTE HONDUCOMPRAS DE 01 AL 31 DE DICIEMBRE DEL 2019
PAGO POR TRANSFERENCIAS A PROVEEDORES

No.	NUMERO DE F-01	NUMERO ORDEN DE COMPRA	NUMERO DE FACTURA	FECHA DE LA FACTURA	DESCRIPCION	UNIDAD EJECUTORA	PROVEEDOR	NUMERO DE REGISTRO	MONTO	ESTADO
-----	----------------	------------------------	-------------------	---------------------	-------------	------------------	-----------	--------------------	-------	--------

XI. INFORMACION SOBRE TOXICOLOGIA

No se tienen datos para el producto como tal, los criterios emitidos son de acuerdo a los datos reportados por los fabricantes de las materias primas.

Componente Peligroso	No. CAS	Oral DL50 (mg/kg)
Hexano	110-54-3	25000
Fenil metano	108-88-3	5580
Acetona	67-64-1	5800
2-butanona	78-93-3	2737

Oral DL50 (mezcla): 9420 mg/kg

XII. INFORMACION SOBRE ECOLOGIA

No se tienen estudios eco-tóxicos como producto final. Por no tener datos como puede actuar sobre la ecología, se recomienda evitar el ingreso a las aguas superficiales y/o subterráneas.

XIII. DISPOSICION FINAL DEL PRODUCTO

Disposición: No eliminar el desecho en el alcantarillado. No tirar los residuos por el desagüe. No echar al agua superficial o al sistema de alcantarillado sanitario. Si no se puede reciclar, elimínese conforme a la normativa local.

XIV. TRANSPORTE

Nombre de embarque: Adhesivo

Número UN: 1133

Clase: 3

Grupo de embalaje: II

XV. INFORMACION REGULATORIA

Regulación Nacional:

No Información.

Otras regulaciones:

No Información.

INFORMACIÓN TÉCNICA

PEGAFORTE CONTACT CEMENT TRANSPARENT



XVI. OTRA INFORMACION

Productos incluidos en esta hoja de seguridad (identificados por su código): 23770300, 23770900

Sistema de Información de Material Peligroso: HMIS (Hazardous Material Information System)

Salud: 2 - moderado
Inflamabilidad: 3 - Sumamente Inflamable
Reactividad: 0 - ningún peligro
Protección Personal: G

Asociación Nacional de Protección contra el Fuego: NFPA

Salud: 2 - moderado
Inflamabilidad: 3 - Sumamente Inflamable
Reactividad: 0 - ningún peligro
Especial: No/No

Los valores de HMIS y NFPA implican las interpretaciones de los datos, que pueden variar de compañía a compañía, su objetivo es permitir una identificación rápida y general de la magnitud del peligro específico. A fin de manejar este producto en forma segura se debe tener en cuenta la totalidad de la información contenida en esta hoja de seguridad.

Nota: El destinatario debería tratar de que esta hoja de seguridad sea enviada hacia cualquier transportador o usuario eventual de nuestro producto. La información ofrecida en esta hoja de seguridad está basada en datos suministrados por nuestros proveedores y datos determinados en nuestra planta, aun cuando hemos considerado ser fiables con la información, el producto es vendido para ser usado con un propósito definido. SURQUÍMICA S.A. no asume ninguna responsabilidad ante el comprador de este producto o ante ninguna segunda o tercera persona por daños provocados por su uso.

Estos datos técnicos fueron calculados bajo condiciones controladas de laboratorio, pero SUR QUÍMICA no tiene ningún control sobre las condiciones, las herramientas, la mano de obra utilizada ni la selección, preparación o compatibilidad de los productos utilizados; por lo tanto solo da garantía de la calidad del producto, la idoneidad de sus características y cualidades, pero no es responsable de los resultados obtenidos en condiciones imposibles de comprobar una vez hecho el trabajo. SUR QUÍMICA ha hecho lo razonablemente posible para garantizar la veracidad de la información proporcionada aquí, pero no asume responsabilidades por ningún error, omisión o inexactitud de ella.



EXPEDIENTE HONDUCOMPRAS DE 01 AL 31 DE DICIEMBRE DEL 2019
 PAGO POR TRANSFERENCIAS A PROVEEDORES

No.	NUMERO DE F-01	NUMERO ORDEN DE COMPRA	NUMERO DE FACTURA	FECHA DE LA FACTURA	DESCRIPCION	UNIDAD EJECUTORA	PROVEEDOR	NUMERO DE REGISTRO	MONTO	ESTADO
-----	----------------	------------------------	-------------------	---------------------	-------------	------------------	-----------	--------------------	-------	--------

LISTADO DE COTIZACION 10/18/19 9:58:43 No. de cotizacion : JY419-0991 Vendedor: JOSE VINI OR ACEITUNO BENITEZ
 C.E.M.C.O. L. COMARPEL 25992898
 No. Cliente: 888922 UNIVERSIDAD DE CIENCIAS FORESTALES
 Direccion: TELA ATLANTIDA
 Atencion: LA OELBA
 Cargo:

Item	Numero de Fabrica	Descripcion	Cant.	PRECIO VENTA	Extension
1	FAIRBANKS-TAN-7	ZAPATOS	72 P	2669.78	231,024.86
2	FAIRBANKS-CAFE-11	ZAPATOS	1 D	3285.33	3,285.33
3	FAIRBANKS-CAFE-10	ZAPATOS	1 D	3285.33	3,285.33
TOTAL SEGUIMIENTO				LPS	438,594.13
TOTAL COTIZACION					438,594.13

CONDICIONES:
 1.- LOS PRECIOS AQUÍ COTIZADOS SON VALIDOS UNICAMENTE POR COHO.
 (8) DIAS, TRANSCURRIDO ESTE TIEMPO SE FACTURARAN LOS PRECIOS
 VIGENTES EN EL MOMENTO DE FACTURACION.
 2.- NO INCLUYE EL IMPUESTO SOBRE VENTA
 LOS PRECIOS SE REFIEREN AL PAGO EN CASH EN LA FACTURA DE ACUERDO COMO
 LO ESTIPULA LA LEY.
 3.- EL CREDITO POR LA PIEZA DE INTERCAMBIO (REMANI) SE HARA DE
 ACUERDO A LA EVALUACION DEL CORE.
 4.- EMITIR CHEQUE A NOMBRE DE CASA COMERCIAL MATHEWS S. A. DE C. V.
 RTN: 08019995104551

31732912
 Yvaira Acetuno

COLECCION INDUSTRIAL HOMBRE



FAIRBANKS TRAIL:

- CUBO DE ACERO
- SUELA ANTIDESLIZANTE AL AGUAY ACEITE
- ENTRESUELA DUOFUSE (MAS CONFORT, MENOS PESO Y MAYOR DURABILIDAD)
- LA SUELA PROTEJE AL USUARIO CONTRA LOS CIRCUITOS ELECTRICOS
- UPPER DE CUERO

ST STEEL TOE
 EH ELECTRICAL HAZARD
 SR SLIP RESISTANCE

35 color negro sin Cuello
 72 ✓ cafe Con Cuello

Brock2 Beige





EXPEDIENTE HONDUCOMPRAS DE 01 AL 31 DE DICIEMBRE DEL 2019
 PAGO POR TRANSFERENCIAS A PROVEEDORES

No.	NUMERO DE F-01	NUMERO ORDEN DE COMPRA	NUMERO DE FACTURA	FECHA DE LA FACTURA	DESCRIPCION	UNIDAD EJECUTORA	PROVEEDOR	NUMERO DE REGISTRO	MONTO	ESTADO
-----	----------------	------------------------	-------------------	---------------------	-------------	------------------	-----------	--------------------	-------	--------

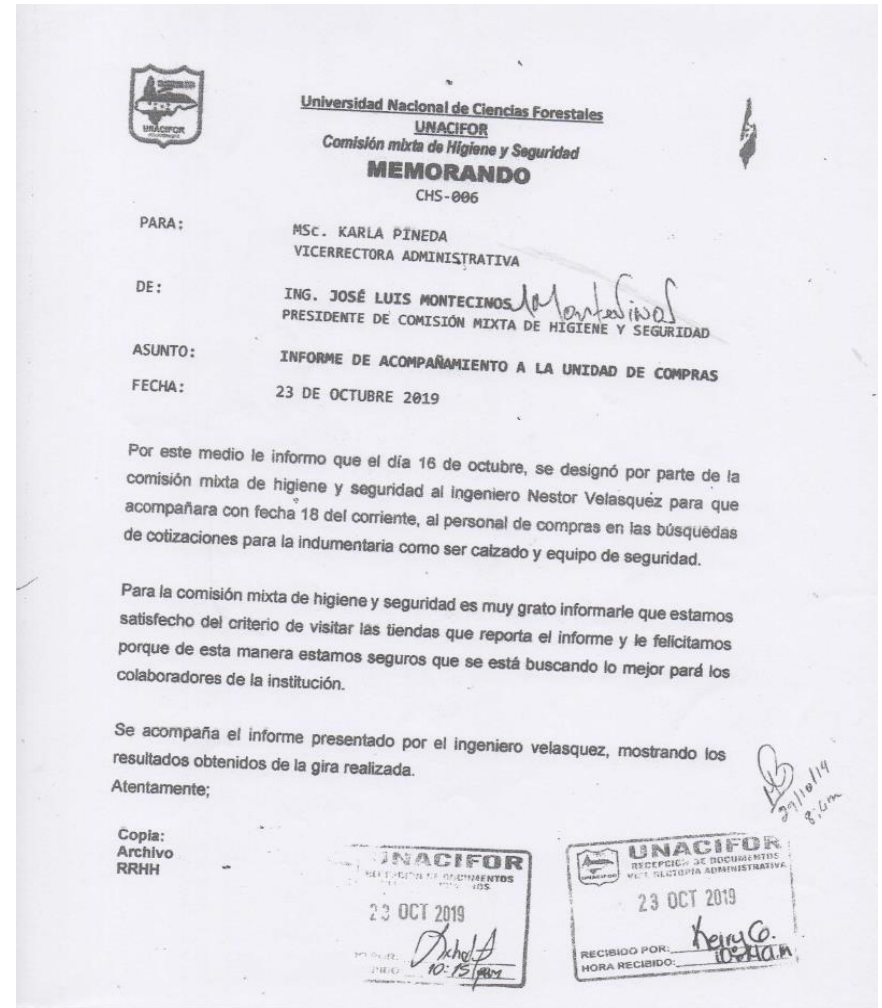



EXPEDIENTE HONDUCOMPRAS DE 01 AL 31 DE DICIEMBRE DEL 2019
PAGO POR TRANSFERENCIAS A PROVEEDORES

No.	NUMERO DE F-01	NUMERO ORDEN DE COMPRA	NUMERO DE FACTURA	FECHA DE LA FACTURA	DESCRIPCION	UNIDAD EJECUTORA	PROVEEDOR	NUMERO DE REGISTRO	MONTO	ESTADO
-----	----------------	------------------------	-------------------	---------------------	-------------	------------------	-----------	--------------------	-------	--------

UNIVERSIDAD NACIONAL DE CIENCIAS FORESTALES
UNACIFOR
Apartado Postal # 2, Siguatepeque, Comayagua, Honduras
Tels. (504) 2773-0011, 2773-0018, 2773-3992
Fax (504) 2773-0300, 2773-0023, 2773-0698
www.unacifor.hn

MEMORANDO
PRO-031-2019

PARA: ING. JOSÉ LUIS MONTECINOS
PRESIDENTE DE COMISIÓN MIXTA DE SEGURIDAD E HIGIENE

DE: ING. NÉSTOR VELÁSQUEZ
JEFE DE PRODUCCIÓN/
MIEMBRO DE COMISIÓN MIXTA DE SEGURIDAD E HIGIENE

ASUNTO: ACOMPAÑAMIENTO AL PERSONAL DE COMPRAS.

FECHA: 23 DE OCTUBRE DEL 2019

Por este informo que el día viernes 18 de octubre del año 2019, fui designando por los demás miembro de la comisión mixta de higiene y seguridad, para realizar un viaje de acompañamiento a la ciudad de San Pedro Sula con el personal de la unidad de compras de la institución, la finalidad de realizar el acompañamiento fue para verificar y conocer la indumentaria e implementos de seguridad para los empleados de la institución, ya que dicha indumentaria tiene que cumplir con los requerimiento de calidad y seguridad para el empleado, los lugares visitados durante el viaje fueron los siguiente:

1. CEMCOL: el primer lugar visitado, aquí se realizó una cotización con respecto al calzado de seguridad, al respecto y desde el punto de vista técnico el calzado cotizado en este lugar cumple con todos los requerimientos de seguridad, ergonomía y calidad.
2. LARACH: aquí se realizo una cotización de indumentaria la cual cumplen con los requerimientos de seguridad, calidad.
3. LA MUNDIAL: aquí al igual que en larach se realizo una cotización de indumentaria y de igual manera lo cotizado aquí cumple con los requerimientos de seguridad y calidad.

Asist/RR/H1-2019

REQUISICIÓN / SOLICITUD
CM-UNACIFOR-DICIEMBRE-384-2019

Oficina Solicitante: Recursos Humanos Para ser utilizado por: Colaboradores de (TRABAJO FORESTAL) permanentes y temporales de UNACIFOR, según contrato colectivo, cláusula N°33. Centro de Gasto: Fecha: 18/7/2019 No. Control:

No.	Descripción Específica	PARA USO DEL SOLICITANTE			PARA USO EN ALMACEN		
		Objeto Específico	Cantidad	Unidad	Valor Estimado	Cantidad	Unidad
1	CAMISA ML TALLA S (COLOR BEIGE)	32310	8	Unidad	L 2,400.00		
2	CAMISA ML TALLA M (8 DE VARÓN) (4 COLOR BEIGE, 2 COLOR BLACO Y 2 COLOR AZUL)	32310	8	Unidad	L 2,400.00		
3	CAMISA ML TALLA M (2 DE MUJER) (1 COLOR BLANCA, 1 COLOR AZUL)	32310	2	Unidad	L 600.00		
4	CAMISA ML TALLA L (6 COLOR BEIGE Y 1 COLOR BLANCO Y 1 COLOR AZUL)	32310	8	Unidad	L 2,400.00		
5	CAMISA ML TALLA XL (4 COLOR BEIGE)	32310	4	Unidad	L 1,200.00		
6	CAMISA ML TALLA XXL (1 COLOR BLANCO Y 1 COLOR AZUL)	32310	2	Unidad	L 600.00		
7	TOTAL DE CAMISAS		32				
8	PANTALONES JEANS TALLA 30	32310	4	Unidad	L 3,200.00		
9	PANTALONES JEANS TALLA 32	32310	14	Unidad	L 11,200.00		
10	PANTALONES JEANS TALLA 33	32310	2	Unidad	L 1,600.00		
11	PANTALONES JEANS TALLA 34	32310	4	Unidad	L 3,200.00		
12	PANTALONES JEANS TALLA 36	32310	2	Unidad	L 1,600.00		
13	PANTALONES JEANS TALLA 38	32310	2	Unidad	L 1,600.00		
14	PANTALONES JEANS TALLA 40	32310	2	Unidad	L 1,600.00		
15	TOTAL DE PANTALONES		30				
16	CALZADO DE TRABAJO (CUBO) 37	32310	4	Par	L 3,200.00		
17	CALZADO DE TRABAJO (CUBO) 38	32310	3	Par	L 2,400.00		
18	CALZADO DE TRABAJO (CUBO) 39	32310	3	Par	L 2,400.00		
19	CALZADO DE TRABAJO (CUBO) 40	32310	5	Par	L 4,000.00		
20	CALZADO DE TRABAJO (CUBO) 41	32310	1	Par	L 800.00		
21	CALZADO DE TRABAJO (CUBO) 42	32310	4	Par	L 3,200.00		
22	CALZADO DE TRABAJO (CUBO) 43	32310	1	Par	L 800.00		
23	TOTAL DE CALZADO		21				
24	CABCO PROTECTOR	32310	16	Unidad	L 9,600.00		
25	CAPOTE	32310	18	Unidad	L 8,280.00		
26	CANTIMFLORA	32310	18	Unidad	L 1,500.00		
	Total		108		L 68,400.00		

Uso: Equipo de protección para empleados permanentes y temporales, según Contrato Colectivo, Cláusula N° 33. REQUISICIÓN EN DEPTO. DE PRESUPUESTO Presupuesto SIAFI. Entregado a Solicitante: Recibido (solicitante):

Firma: *Eusebio*

Procedimiento de Adquisición: Almacén Caja Chica Compras Servicios Especiales Licitación

Solicitado por: *Eusebio*

Aprobado por: *Eusebio*

Nombre y firma: *Eusebio*

Fecha: *18/7/2019*

Via De: Receptor

Fecha: *18/7/2019*

UNACIFOR RECEPCION DE DOCUMENTOS 06 AGO 2019

Original cc # 334 DTM UNIFORMES



EXPEDIENTE HONDUCOMPRAS DE 01 AL 31 DE DICIEMBRE DEL 2019
PAGO POR TRANSFERENCIAS A PROVEEDORES

No.	NUMERO DE F-01	NUMERO ORDEN DE COMPRA	NUMERO DE FACTURA	FECHA DE LA FACTURA	DESCRIPCION	UNIDAD EJECUTORA	PROVEEDOR	NUMERO DE REGISTRO	MONTO	ESTADO
-----	----------------	------------------------	-------------------	---------------------	-------------	------------------	-----------	--------------------	-------	--------

REQUISICIÓN / SOLICITUD

Asis/RRHH-4-2011

Oficina Solicitante: Recursos Humanos
Para ser utilizado por: Colaboradores de (MECANICA AUTOMOTRIZ) permanentes y temporales de UNACIFOR.
CONTRATO COLECTIVO

Centro de Gasto:
PARA USO DEL SOLICITANTE

Fecha: 18/7/2019
No. Control:

No.	Descripción Específica	PARA USO DEL SOLICITANTE		PARA USO EN ALMACEN	
		Objeto Solicitado	Valor Estimado	Recibido de Compras	Verificado
1	OVERALL MTC XXL	32310	Unidad		
2	OVERALL MTC XL	32310	Unidad		
TOTAL DE OVERALL					
3	CALZADO DE TRABAJO CON CUBO 41	32310	Par	1,000.00	
4	CALZADO DE TRABAJO CON CUBO 43	32310	Par	2,000.00	
TOTAL DE CALZADO					
5	LENTES PROTECTORES	32310	Unidad		
6	PROTECTORES DE CUBO	32310	Unidad		
TOTAL				3,000.00	
Lugar Equipo de protección para empleados permanentes y temporales, según Contrato Colectivo , GABRIELA Nº 33		REVISIÓN EN DEPÓSITO DE PRESUPUESTO		Entregado a Solicitante: Recibido (solicitante):	
Firma: <i>Eduardo de la Cruz</i>		Firma: <i>Eduardo de la Cruz</i>		Firma:	
Autorización de cargo al Centro de Gasto		Firma: <i>Eduardo de la Cruz</i>		Firma:	
Prioridad		Firma: <i>Eduardo de la Cruz</i>		Firma:	

Procedimiento de Adquisición: Amadañ Baja Chica Compras Servicios Especiales Labradón

Aprobado por: *Eduardo de la Cruz*

Nombre y firma: *Eduardo de la Cruz*

Fecha: 18/7/2019

Unidad: Ser refiere a la unidad de medida de lo solicitado (grasa, líquido, galleta, unidad).

Factura Recibido por: *Eduardo de la Cruz*

Compras Recibido por: *Eduardo de la Cruz*

Fecha: 05 ABR 2019

Nombre y firma: *Eduardo de la Cruz*

Original cc # 934 DTM UNIFORMES

REQUISICIÓN / SOLICITUD

Asis/RRHH-3-2018

Oficina Solicitante: Recursos Humanos
Para ser utilizado por: Colaboradores de FICITA
CONTRATO COLECTIVO

Centro de Gasto:
PARA USO DEL SOLICITANTE

Fecha: 18/7/2019
No. Control:

No.	Descripción Específica	PARA USO DEL SOLICITANTE		PARA USO EN ALMACEN	
		Objeto Solicitado	Valor Estimado	Recibido de Compras	Verificado
1	CAMISAS DE BOTONES MTC TALLA 60 ADEL Y 1 BLANCA MUJER	32310	Unidad		
2	CAMISAS DE BOTONES MTC TALLA M F (ROJO Y 2 BLANCA HOMBRE	32310	Unidad		
3	CAMISAS DE BOTONES MTC TALLA XL (ROJO Y 2 BLANCA HOMBRE	32310	Unidad		
4	CAMISAS DE BOTONES MTC TALLA 2XL (ROJO Y 2 BLANCA HOMBRE	32310	Unidad		
5	CAMISAS DE BOTONES MTC TALLA 3XL (ROJO Y 2 BLANCA HOMBRE	32310	Unidad		
6	CAMISAS DE BOTONES MTC TALLA 4XL (ROJO Y 2 BLANCA HOMBRE	32310	Unidad		
7	CAMISAS DE BOTONES MTC TALLA 5XL (ROJO Y 2 BLANCA HOMBRE	32310	Unidad		
8	PANTALONES JEANS TALLA 34	32310	Unidad		
9	PANTALONES JEANS TALLA 36	32310	Unidad		
10	PANTALONES JEANS TALLA 38	32310	Unidad		
11	PANTALONES JEANS TALLA 40	32310	Unidad		
12	PANTALONES JEANS TALLA 42	32310	Unidad		
13	PANTALONES JEANS TALLA 44	32310	Unidad		
14	PANTALONES JEANS TALLA 46	32310	Unidad		
TOTAL DE CANTIDADES					
15	CALZADO DE TRABAJO SIN CUBO 38	32310	Par	1,800.00	
16	CALZADO DE TRABAJO SIN CUBO 40	32310	Par	1,800.00	
17	CALZADO DE TRABAJO SIN CUBO 42	32310	Par	1,800.00	
18	CALZADO DE TRABAJO SIN CUBO 44	32310	Par	1,800.00	
19	CALZADO DE TRABAJO SIN CUBO 46	32310	Par	1,800.00	
TOTAL DE CALZADO				7,200.00	
Lugar: Equipo de protección para empleados permanentes y temporales, según Contrato Colectivo , GABRIELA Nº 33		REVISIÓN EN DEPÓSITO DE PRESUPUESTO		Entregado a Solicitante: Recibido (solicitante):	
Firma: <i>Eduardo de la Cruz</i>		Firma: <i>Eduardo de la Cruz</i>		Firma:	
Autorización de cargo al Centro de Gasto		Firma: <i>Eduardo de la Cruz</i>		Firma:	
Prioridad		Firma: <i>Eduardo de la Cruz</i>		Firma:	

Procedimiento de Adquisición: Amadañ Baja Chica Compras Servicios Especiales Labradón

Aprobado por: *Eduardo de la Cruz*

Nombre y firma: *Eduardo de la Cruz*

Fecha: 18/7/2019

Unidad: Ser refiere a la unidad de medida de lo solicitado (grasa, líquido, galleta, unidad).

Factura Recibido por: *Eduardo de la Cruz*

Compras Recibido por: *Eduardo de la Cruz*

Fecha: 05 ABR 2019

Nombre y firma: *Eduardo de la Cruz*

Original cc # 934 DTM UNIFORMES



EXPEDIENTE HONDUCOMPRAS DE 01 AL 31 DE DICIEMBRE DEL 2019
PAGO POR TRANSFERENCIAS A PROVEEDORES



No.	NUMERO DE F-01	NUMERO ORDEN DE COMPRA	NUMERO DE FACTURA	FECHA DE LA FACTURA	DESCRIPCION	UNIDAD EJECUTORA	PROVEEDOR	NUMERO DE REGISTRO	MONTO	ESTADO
-----	----------------	------------------------	-------------------	---------------------	-------------	------------------	-----------	--------------------	-------	--------

REQUISICIÓN / SOLICITUD

Oficina Solicitante: Recursos Humanos

Para ser utilizado por: Colaboradores de NIVERO permanentes y temporales de UNACIFOR. **RECIDO**

Centro de Gasto: ESPECIAL

Fecha: 19/7/2019 No. Control: AASIRRH-7-2019

No.	Descripción Especifica	Logro Especifico	Cantidad	Unidad	Valor Estimado	Recebo de Compras	Verificado
1	CORRAL ML TALLA 8	32310	1	Unidad	L.700.00		
2	CORRAL ML TALLA 1	32310	3	Unidad	L.2,100.00		
TOTAL DE CORRAL							
3	CAJAZO DE TRABAJO SIN CUERO TALLA 37	32310	2	Par	L.2,000.00		
4	CAJAZO DE TRABAJO SIN CUERO TALLA 38	32310	2	Par	L.2,000.00		
5	CAJAZO DE TRABAJO SIN CUERO TALLA 39	32310	1	Par	L.1,000.00		
6	CAJAZO DE TRABAJO SIN CUERO TALLA 40	32310	2	Par	L.2,000.00		
TOTAL DE CAJAZO							
7	QUANTER DE CUERO	32310	4	Unidad	L.1,000.00		
8	CARCOS COMPLETOS	32310	1	Unidad	L.1,000.00		
TOTAL					L.12,600.00		

Uso: Estado de protección para empleados permanentes y temporales, según **RECIDO**

REVISIÓN EN DENTRO DE PRESUPUESTO

PROBIDAD

Fecha: 06 ABO 2019

RECIBO DE COMPRA VERIFICADO DE DOCUMENTOS DEPARTAMENTO DE COMPRAS

REQUISICIÓN / SOLICITUD

AASIRRH-5-2019

Oficina Solicitante: Recursos Humanos

Para ser utilizado por: Colaboradores de VIALLANCA **COLECTIVO**

Centro de Gasto: ESPECIAL

Fecha: 17/7/2019 No. Control: AASIRRH-5-2019

No.	Descripción Especifica	Objeto Especifico	Cantidad	Unidad	Valor Estimado	Solicitud de compra	Verificado
1	CAMISAS ML TALLA 8 DE BOTONES DE CAMISAS BLANCAS 1 BORO	32310	42	Unidad	L.12,600.00		
2	CAMISAS ML TALLA 8 DE BOTONES DE CAMISAS BLANCAS 1 BORO	32310	30	Unidad	L.9,000.00		
3	CAMISAS ML TALLA 18 DE BOTONES DE CAMISAS BLANCAS 1 BORO	32310	32	Unidad	L.3,600.00		
4	CAMISAS ML TALLA XI DE BOTONES DE CAMISAS BLANCAS 1 BORO	32310	31	Unidad	L.3,000.00		
TOTAL DE CAMISAS COLON BLANCO Y COLOR BEBE 8							
6	PANTALON JEANS TALLA 30	32310	10	Unidad	L.10,000.00		
7	PANTALON JEANS TALLA 32	32310	4	Unidad	L.4,000.00		
8	PANTALON JEANS TALLA 34	32310	4	Unidad	L.4,000.00		
9	PANTALON JEANS TALLA 36	32310	14	Unidad	L.14,000.00		
10	PANTALON JEANS TALLA 38	32310	4	Unidad	L.4,000.00		
TOTAL DE PANTALONES							
11	CAJAZO DE TRABAJO COLON NEGRO TALLA 39	32310	4	Par	L.3,600.00		
12	CAJAZO DE TRABAJO COLON NEGRO TALLA 38	32310	2	Par	L.1,800.00		
13	CAJAZO DE TRABAJO COLON NEGRO TALLA 40	32310	3	Par	L.2,700.00		
14	CAJAZO DE TRABAJO COLON NEGRO TALLA 42	32310	13	Par	L.11,700.00		
15	CAJAZO DE TRABAJO COLON NEGRO TALLA 44	32310	3	Par	L.2,700.00		
17	CAJAZO DE TRABAJO COLON NEGRO TALLA 44	32310	38	Par	L.9,000.00		
TOTAL DE CAJAZO							
18	GORRO DE LONA XL	32310	28	Unidad	L.34,200.00		
19	LANTERNAS COMPLETAS	32310	128	Unidad	L.34,200.00		
20	LANTERNAS COMPLETAS	32310	38	Unidad	L.4,960.00		
TOTAL					L.117,480.00		

Uso: Estado de protección para empleados permanentes y temporales, según **RECIDO**

REVISIÓN EN DENTRO DE PRESUPUESTO

PROBIDAD

Fecha: 06 ABO 2019

RECIBO DE COMPRA VERIFICADO DE DOCUMENTOS DEPARTAMENTO DE COMPRAS



EXPEDIENTE HONDUCOMPRAS DE 01 AL 31 DE DICIEMBRE DEL 2019
 PAGO POR TRANSFERENCIAS A PROVEEDORES

No.	NUMERO DE F-01	NUMERO ORDEN DE COMPRA	NUMERO DE FACTURA	FECHA DE LA FACTURA	DESCRIPCION	UNIDAD EJECUTORA	PROVEEDOR	NUMERO DE REGISTRO	MONTO	ESTADO
-----	----------------	------------------------	-------------------	---------------------	-------------	------------------	-----------	--------------------	-------	--------

REQUISICIÓN / SOLICITUD

Oficina Solicitante: Recursos Humanos Para ser utilizado por Colaboradores de (ALMACEN) permanentes y temporales de UNACIFOR. CONTRATO COLECTIVO

Asis/RRHH-11-2019

No.	Descripción Específica	Cantidad Solicitada	Unidad	Valor Estimado	Cantidad Recibida	Unidad	Fecha	Verificado
1	GABACHA CON OR BEIGE TALLA M. JUAN PEREZ.	32310	Unidad	L. 600.00				
2	GABACHA COLOR BEIGE TALLA M. JUAN BUSTILLO	32310	Unidad	L. 1,400.00				
1	CAJAZO DE TRABAJO CON CUBO TALLA 38 JUAN PEREZ	32310	Unidad	L. 1,000.00				
2	CAJAZO DE TRABAJO CON CUBO TALLA 38 JUAN BUSTILLO	32310	Unidad	L. 1,000.00				
1	CASCO PROTECTOR	32310	Unidad	L. 600.00				
2	MASCARILLA	32310	Unidad	L. 300.00				
3	GUANTES DE LONA	32310	Unidad	L. 600.00				
4	GUAFAS PROTECTORAS	32310	Unidad	L. 600.00				
Total				L. 6,800.00				

Uso: Equipo de protección para empleados permanentes y temporales, según Contrato Colectivo, Clausula N° 33.

Revisión en Depto. de Presupuesto: *[Signature]* Revisión en Depto. de Prestación de Servicios: *[Signature]*

Entregado a Solicitante: *[Signature]* Recibido (solicitante): *[Signature]*

Procedimiento de Adquisición: *[Signature]* Autorización de cargar al Centro de Gasto: *[Signature]*

Almacén: *[Signature]* Compras: *[Signature]* Cajas Chicas: *[Signature]* Servicios Especiales: *[Signature]* Licitación: *[Signature]*

En caso de que el solicitante no quite con presupuesto: *[Signature]* Fecha: *[Signature]* Nombre y firma: *[Signature]*

Vo.Bo. Rectoría: *[Signature]* Unidad: Se refiere a la unidad de medida de lo solicitado (votos, fardos, yardas, unidades).

Original cc# 934 STM UNIFOREMS

REQUISICIÓN / SOLICITUD

Oficina Solicitante: Recursos Humanos Para ser utilizado por Colaboradores de (ASERRIO) permanentes y temporales de UNACIFOR. CONTRATO COLECTIVO

Asis/RRHH-9-2019

No.	Descripción Específica	Cantidad Solicitada	Unidad	Valor Estimado	Cantidad Recibida	Unidad	Fecha	Verificado
1	CAMIS7 MIL COLOR BEIGE DE BOTONES TALLA S. (HOMBRES)	32310	Unidad	L. 600.00				
2	CAMIS7 MIL COLOR AZUL Y BLANCO DE BOTONES TALLA M. (HOMBRES)	32310	Unidad	L. 1,200.00				
3	CAMIS7 MIL COLOR BEIGE DE BOTONES TALLA L. (HOMBRES)	32310	Unidad	L. 600.00				
4	PANTALON JEANS TALLA 38 (HOMBRES)	32310	Unidad	L. 5,800.00				
5	PANTALON JEANS TALLA 38 (HOMBRES)	32310	Unidad	L. 2,000.00				
6	PANTALON JEANS TALLA 34 (HOMBRES)	32310	Unidad	L. 2,000.00				
7	PANTALON JEANS TALLA 34 (HOMBRES)	32310	Unidad	L. 2,000.00				
8	PANTALON JEANS TALLA 34 (HOMBRES)	32310	Unidad	L. 2,000.00				
9	CAJAZO DE TRABAJO (CON CUBO) TALLA 37	32310	Unidad	L. 1,000.00				
10	CAJAZO DE TRABAJO (CON CUBO) TALLA 41	32310	Unidad	L. 2,000.00				
11	CAJAZO DE TRABAJO (CON CUBO) TALLA 44	32310	Unidad	L. 2,000.00				
12	CAJAZO DE TRABAJO (CON CUBO) TALLA 46	32310	Unidad	L. 2,000.00				
13	GUANTES PARA LONA	32310	Unidad	L. 2,000.00				
14	LENTERS PROTECTORAS	32310	Unidad	L. 600.00				
15	PARETES OMEJERAS	32310	Unidad	L. 3,000.00				
16	CONVERTIS	32310	Unidad	L. 3,000.00				
Total				L. 26,900.00				

Uso: Equipo de protección para empleados permanentes y temporales, según Contrato Colectivo, Clausula N° 33.

Revisión en Depto. de Presupuesto: *[Signature]* Revisión en Depto. de Prestación de Servicios: *[Signature]*

Entregado a Solicitante: *[Signature]* Recibido (solicitante): *[Signature]*

Procedimiento de Adquisición: *[Signature]* Autorización de cargar al Centro de Gasto: *[Signature]*

Almacén: *[Signature]* Compras: *[Signature]* Cajas Chicas: *[Signature]* Servicios Especiales: *[Signature]* Licitación: *[Signature]*

En caso de que el solicitante no quite con presupuesto: *[Signature]* Fecha: *[Signature]* Nombre y firma: *[Signature]*

Vo.Bo. Rectoría: *[Signature]* Unidad: Se refiere a la unidad de medida de lo solicitado (votos, fardos, yardas, unidades).

Original cc# 934 STM UNIFOREMS





EXPEDIENTE HONDUCOMPRAS DE 01 AL 31 DE DICIEMBRE DEL 2019
 PAGO POR TRANSFERENCIAS A PROVEEDORES

No.	NUMERO DE F-01	NUMERO ORDEN DE COMPRA	NUMERO DE FACTURA	FECHA DE LA FACTURA	DESCRIPCION	UNIDAD EJECUTORA	PROVEEDOR	NUMERO DE REGISTRO	MONTO	ESTADO
-----	----------------	------------------------	-------------------	---------------------	-------------	------------------	-----------	--------------------	-------	--------

REQUISICIÓN / SOLICITUD

Oficina Solicitante: Recursos Humanos

Para ser utilizado por: Colaboradores de: **ALBAÑILERIA Y MANTENIMIENTO, SAN JUAN** permanentes y temporales de UNACIFOR **CONTRATO COLECTIVO**

Centro de Gasto: **REVISIÓN ENFERMO DE PRESUPUESTO**

Fecha: 18/7/2019

No. Control: **ASIS/RRHH-15-2019**

No.	Descripción Específica	Código Específico	Cantidad Solicitada	Unidad	Valor Estimado	Requisición de Compra	Verificado
1	CARGO PROTECTORES COMPLETOS CON OREJILLAS Y CANTUJAS	32310	4	Unidad	L. 2,400.00		
2	GABARDA PARA ELECTRICISTA TALLA 33	32310	1	Unidad	L. 2,000.00		
3	PANTALON PARA ELECTRICISTA TALLA 33	32310	1	Unidad	L. 2,000.00		
4	GUANTE DE CUERO PARA ELECTRICISTA TALLA 33	32310	1	Unidad	L. 500.00		
5	ZAPATO PARA TRABAJADOR ESPECIAL PARA ELECTRICISTA TALLA 33	32310	1	Unidad	L. 500.00		
6	ZAPATO PARA TRABAJADOR ESPECIAL PARA ELECTRICISTA TALLA 33	32310	1	Unidad	L. 500.00		
7	CARGO PROTECTORES	32310	1	Unidad	L. 500.00		
Total					L. 8,000.00		

Para uso de producción para empleados permanentes y temporales, según PEDIDO ESPECIAL

Revisión Enfermo de Presupuesto

Producción de No. **01601** Presupuesto No. **01601**

Procedimiento de Adquisición: Almacen Caja Chica Compras Servicios Especiales Licitación

Solicitado por: **Suarez**

AutORIZACIÓN DE CARGA AL CENTRO DE GASTO

Nombre y Firma: **Suarez**

Fecha: **08 AGO 2019**

RECIBO DE COMPRA VERIFICADO

RECIBIDO POR: **08 AGO 2019**

Original de #872 fecha de El carmen

REQUISICIÓN / SOLICITUD

Oficina Solicitante: Recursos Humanos

Para ser utilizado por: Colaboradores de: **ALBAÑILERIA Y MANTENIMIENTO, SAN JUAN** permanentes y temporales de UNACIFOR **CONTRATO COLECTIVO**

Centro de Gasto: **REVISIÓN ENFERMO DE PRESUPUESTO**

Fecha: 18/7/2019

No. Control: **ASIS/RRHH-16-2019**

No.	Descripción Específica	Código Específico	Cantidad Solicitada	Unidad	Valor Estimado	Requisición de Compra	Verificado
1	CAMISA ML COLOR BEIGE TALLA L	32310	2	Unidad	L. 800.00		
2	PANTALON JEANS TALLA 33	32310	2	Unidad	L. 2,000.00		
	CALZADO DE TRABAJO TALLA 33	32310	1	Unidad	L. 1,000.00		
Total					L. 3,800.00		

Para uso de producción para empleados permanentes y temporales, según Contrato Colectivo, Capítulo N° 33.

Revisión Enfermo de Presupuesto

Producción de No. **01601** Presupuesto No. **01601**

Procedimiento de Adquisición: Almacen Caja Chica Compras Servicios Especiales Licitación

Solicitado por: **Suarez**

AutORIZACIÓN DE CARGA AL CENTRO DE GASTO

Nombre y Firma: **Suarez**

Fecha: **08 AGO 2019**

RECIBO DE COMPRA VERIFICADO

RECIBIDO POR: **08 AGO 2019**

Original de #934 con unifor



**EXPEDIENTE HONDUCOMPRAS DE 01 AL 31 DE DICIEMBRE DEL 2019
 PAGO POR TRANSFERENCIAS A PROVEEDORES**

No.	NUMERO DE F-01	NUMERO ORDEN DE COMPRA	NUMERO DE FACTURA	FECHA DE LA FACTURA	DESCRIPCION	UNIDAD EJECUTORA	PROVEEDOR	NUMERO DE REGISTRO	MONTO	ESTADO
-----	----------------	------------------------	-------------------	---------------------	-------------	------------------	-----------	--------------------	-------	--------

REQUISICIÓN / SOLICITUD

Oficina Solicitante: Recursos Humanos Para ser utilizado por: Colaboradores de IBANCO DE SEMILLAS (LABORATORIOS) permanentes y temporales de UNACIFOR. CONTRATO COLECTIVO

Centro de Gasto: Fecha: 18/7/2019 No. Control: ASIS/RH/17-2019

No.	Descripción Específica	Codigo Interno	Cantidad Solicitada	Unidad	Valor Estimado	Receptor de compra	Fecha
1	GAOCHIJA COLOR BLANCO MUJER TALLA M	32310	2	Unidad	L. 2,400.00		
2	GAOCHIJA COLOR BLANCO HOMBRE TALLA L	32310	2	Unidad	L. 2,400.00		
3	GAZIANO DE TRABAJO SIN CUBO TALLA 37 MUJER	32310	1	Par	L. 1,600.00		
4	GAZIANO DE TRABAJO SIN CUBO TALLA 39 HOMBRE	32310	1	Par	L. 1,600.00		
5	QUANTOS DE HULE	32310	2	Unidad	L. 500.00		
6	BAÑAS	32310	2	Unidad	L. 3,000.00		
7	MASCARILLA	32310	2	Unidad	L. 3,000.00		
TOTAL					L. 6,800.00		

Uso: Equipo de protección para emergencias permanentes y temporales, según CONTRATO COLECTIVO, GRUPO N° 38.

REVISIÓN EJECUTIVA DE PRESUPUESTO

Revisado por: [Signature] Fecha: [Signature]

Unidad de trabajo a la cual se aplica el presupuesto: RECURSOS HUMANOS

El valor de este presupuesto es: L. 6,800.00

Procedimiento de Atención: [X] Adquisición [] Servicio [] Otro

Almacén: Cajas: Correas: Servicios Especiales: Laborales:

Solicitado por: [Signature] Autorización de comprar al proveedor: [Signature]

Nombre y Firma: Eusebio Caballero Nombre y Firma: Eusebio Caballero

Fecha: 18/07/2019 Hora Recibido: [Signature]

RECEPCIÓN DE DOCUMENTOS

UNACIFOR

Recibido por: [Signature] Fecha: 18/07/2019

Original OC#934 STM UNACIFOR



EXPEDIENTE HONDUCOMPRAS DE 01 AL 31 DE DICIEMBRE DEL 2019
PAGO POR TRANSFERENCIAS A PROVEEDORES

No.	NUMERO DE F-01	NUMERO ORDEN DE COMPRA	NUMERO DE FACTURA	FECHA DE LA FACTURA	DESCRIPCION	UNIDAD EJECUTORA	PROVEEDOR	NUMERO DE REGISTRO	MONTO	ESTADO
8	3247	760	1278	8/12/2019.	300 PLANTAS DURANTA	CICAFOR	VIVERO EL EDEN	CM-UNACIFOR-DICIEMBRE-385	4,500.00	ADJUDICADO

UNACIFOR
República de Honduras
Impreso por: LVILLATORO
PROD

EJECUCION DE GASTOS
F-01
Gestión: 2019
R_EGA_F01F07
14/11/2019 14:50:59
Página 1 de 1

Lugar: Siguatepeque **Fecha Elaboración:** 14/11/2019

Institución: 0511 Universidad de Ciencias Forestales

Gerencia Administrativa: 001 GERENCIA CENTRAL

Unidad Ejecutora: 002 VICERRECTORIA ADMINISTRATIVA

DOCUMENTOS DE:
Precompromiso: 03247
Compromiso: 01
Devengado: 01
Secuencia: 00
Operaciones Contables

REGISTRO DE: Precompromiso Compromiso Devengado Regularización

BENEFICIARIOS:
Nombre o Razón Social: LUISA IDALIA NUÑEZ MACHADO
Tipo Documento: TID
Banco y Cuenta: 0318-1898-00453
Código: 0008
Cuenta: 21-355-011901-3
Importe: 4,500.00

DOCUMENTOS DE RESPALDO
Tipo de documento: RESUMEN GASTOS
Denominación: RESUMEN DE OPERACION GASTOS
Orden de Compra: 760
Secuencia: No Doc F01 Origin

CLASE DE GASTO:
Servicios Personales Bienes de uso Transferencias
Servicios Profesionales y Técnicos Construcciones Otros
Bienes y Servicios Deuda Pública Pasajes y Viáticos

OPERACIONES CONTABLES: Anticipos Deuda Pública Devoluciones Otros

FUENTE DE FINANCIAMIENTO: 11 Tesoro Nacional
ORGANISMO FINANCIADOR: 1 Tesorería General de la República - Efectivo

PRO	SUB	PROY	ACT	OBJ	BEN	CUENTA	DESCRIPCION	IMPORTE MONEDA NACIONAL	IMPORTE MONEDA EXTRANJERA	DIF. Camb.	
01	00	000	002	31420	0000		Productos Forestales	4,500.00	0.00	0.00	
SON: CUATRO MIL QUINIENTOS 00/100								TOTAL AFECTADO	4,500.00	0.00	0.00
								TOTAL DEDUCCIONES	0.00	0.00	0.00
								TOTAL RETENCIONES	0.00	0.00	0.00
								MONTOS A PAGAR	4,500.00	0.00	0.00

RESUMEN DE LA OPERACION
COMPRA DE 300 PLANTAS ORNAMENTALES PARA AREAS VERDES DEL CAPACITACION DE LA UNACIFOR SEGUN ORDEN DE COMPRA Y FACTOR DE ANEXO Y VIVERO EL EDEN (SE LE TRANSFERIRÁ A LUISA NUÑEZ QUE EN REALIZARA LA COMPRA)

CUENTAS BANCARIAS
Código Banco: 1
Cuenta Origin/CUT: 119010008181
Libreta: 991000101
Cuenta/LIBRETA: UNACIFOR - FONDOS NACIONALES

MONEDA: HNL Descripción LEMPIRAS

Verificado por: LVILLATORO
Aprobado por: [Firma]
Firmado por: [Firma]
Fecha y hora: 15/NOV. 2019

20 NOV 2019 1:15 PM
FIRMA: SHERA G

Universidad de Ciencias Forestales
UNACIFOR
Apartado Postal # 2, Siguatepeque, Comayagua, Honduras
Tels. (504) 2720-2300
www.unacifor.edu.hn

Memorando Cpras.62-2019

Para: MAE. Karla Pineda
Vicerrectoría Administrativa

De: Maria Esther Pérez Moradel
Jefe de Compras

Asunto: DEPOSITO

Fecha: 31 de octubre de 2019

Por este medio solicito su autorización para que se realice deposito a nombre de Luisa Idalia Machado Auxiliar de Compras por el valor de L.4,500.00 para compra de plantas durantas en Jardin y Vivero El Eden.

Este proveedor local no tiene Sifa.

V.B. [Firma]
Rector

Universidad formando profesionales especializados en el manejo y utilización sostenible de los Recursos Naturales, Medio Ambiente, Agroforestería y Energías Renovables
-Aprender Produciendo-



EXPEDIENTE HONDUCOMPRAS DE 01 AL 31 DE DICIEMBRE DEL 2019
PAGO POR TRANSFERENCIAS A PROVEEDORES

No.	NUMERO DE F-01	NUMERO ORDEN DE COMPRA	NUMERO DE FACTURA	FECHA DE LA FACTURA	DESCRIPCION	UNIDAD EJECUTORA	PROVEEDOR	NUMERO DE REGISTRO	MONTO	ESTADO
-----	----------------	------------------------	-------------------	---------------------	-------------	------------------	-----------	--------------------	-------	--------

UNIVERSIDAD NACIONAL DE CIENCIAS FORESTALES (UNACIFOR)
Unidad de Compras y Suministros
Tel.2773-0615 - R.T.N. 08019002030143 / Correo: m.perez@esnacifor.edu.hn

ORDEN DE COMPRA N° 000760

Requisición No.	Código Cuenta	Condición pago	Fecha
CAP-039-2019	02	Contado <input checked="" type="checkbox"/> Crédito <input type="checkbox"/>	25-10-2019

Señores: Jardin y Vivero El Eden

Observaciones: Para ornamentar áreas verdes del centro integrado de capacitación forestal.

No.	Descripción	Cod. Pres.	Cant.	Unidad	Total
1	Planta (Quanto)	31420	300	Clu	4,500.00
2	AL				
3					
4					
5					
6					
7					
8					
9					
10					
Subtotal					4,500.00
15% I.S.V					
TOTAL					4,500.00

Impuesto Sobre Venta (15%) Pagado Retenido

A) Nos reservamos el derecho de devolver, a costo suyo, parte de o todos los bienes solicitados en esta orden, si por cualquier motivo no son en todo aspecto como se solicita.
B) Para que la cancelación de su cuenta no sufra demora envíe dentro de los cinco días siguientes de la entrega de los bienes esta orden facturas y recibos en duplicado, preparados a maquina o en lípiz tinta. La factura deberá traer lo siguiente certificación: "certifico que esta cuenta es justa y correcta y que aun no ha sido pagada".
C) Asimismo la factura deberá venir firmada por la persona a quien le entregaron el o los otros artículos.
D) El recibo deberá traer consigo el número de la Identidad de la persona que firma el recibo, No.de Solvencia Distrital o Municipal Numero de Impuesto sobre la Renta, número de Registro Tributario, además deberá consignarse el Número de la factura y orden de compra respectivo.
E) La falta de cualquiera de estos requisitos atrasará la cancelación de su cuenta.

Por:

Preparado por: Auxiliar de Compras
17/10/2019

Revisado por: Jefe de Oficina

Revisado Administración Financiera

Aprobado Vice-Rectoría Administrativa

Autorizado por: Rector UNACIFOR

JARDIN Y VIVERO EL EDEN
VENTA DE ARTESANIAS Y PLANTAS ORNAMENTALES AL POR MAYOR Y MENOR Y CITRICOS.
Propietaria: Eloina Guerra Moreira
R.T.N. 03031956002986
Tel. 9635-6703 / 9970-3264
Bo. Paso Hondo, contiguo a Restaurante Tiki, frente a la carretera CA-5, contiguo a Granja Delta, Siguatepeque, Comayagua
Email: jardinesyviveroseleden@gmail.com

CLIENTE: Unacifor DIA 06 MES 12 AÑO 2019
R.T.N. 08019002030143

CANT.	DESCRIPCION	PIUNIDAD	DESC. REBAJAS OTORGADAS	PRECIO TOTAL
300	plantas	1500		4,500.00

Stamp: JARDIN Y VIVERO EL EDEN, ARIEL SANJA DÍAZ GUERRA, Cel. 9635-6703, Comayagua, C.A. 5, al Sur de Don. Tiki

No. Correlativo de la Orden de Compra	No. Correlativo Constancia del registro de Emisor	No. de identificación del Registro del SAC	Importe Exonerado
			L. 4,500.00

CAI: SA301A-13F05A-554890-16D708-BB95C3-40
FACTURA 000-001-01-00 001278
F. Limite de Emisión: 21/03/2020
Rango Autorizado 000-001-01-00000901 al 000-001-01-00001900
Original: Cliente Copia: Obligado Tributario Emisor
Impreso en: CEPRENT S.R.L. 0318196400381 Siguatepeque, C. R. T. 0318196400381
CERTIFICADO Nº 8231/19 10060/24

FIRMA CLIENTE:

TOTAL A PAGAR L. 4,500.00

Total en Letras L: cuatro mil quinientos con/00 ms neta



EXPEDIENTE HONDUCOMPRAS DE 01 AL 31 DE DICIEMBRE DEL 2019
PAGO POR TRANSFERENCIAS A PROVEEDORES

No.	NUMERO DE F-01	NUMERO ORDEN DE COMPRA	NUMERO DE FACTURA	FECHA DE LA FACTURA	DESCRIPCION	UNIDAD EJECUTORA	PROVEEDOR	NUMERO DE REGISTRO	MONTO	ESTADO
-----	----------------	------------------------	-------------------	---------------------	-------------	------------------	-----------	--------------------	-------	--------

UNIVERSIDAD NACIONAL DE CIENCIAS FORESTALES
UNACIFOR
Apartado postal #2, Siguatepeque, Comayagua, Honduras
Tels. (504) 27202300
Contacto compras me.perez@unacifor.edu.hn
RTN:08019002030143

RESUMEN DE COTIZACIONES No. 609/2019

Certifico que las cotizaciones con # 174 de Viveros Las Palmeras y con # 175 de Jardín Y Vivero El Eden, fueron cotizadas con fecha 23 de Septiembre Y 25 de Octubre del 2019 y que la información abajo detallada es verídica y correcta.

ARTICULOS O SERVICIOS		PROVEEDOR No.1		PROVEEDOR No.2		PROVEEDOR No.3	
No.	Descripción	Cantidad	Unidad	Precio Unitario	Total	Precio Unitario	Total
1	Plantas (Duranta)	300	CAJ	L. 100.00	L. 30,000.00	L. 15.00	L. 4,500.00
Sub-Total					L. 30,000.00		L. 4,500.00
15% ISV							
TOTAL					L. 30,000.00		L. 4,500.00

NOMBRE Y/O EMPRESAS COTIZANTES
1. Viveros Las Palmeras 2. Jardín Y Vivero El Eden

FECHA: 25 DE OCTUBRE DEL 2019.

Observaciones: Se adjudica la compra al PROVEEDOR No.2. Jardín Y Vivero El Eden, porque ofrece mejor precio en las plantas solicitadas.

Elaborado por: Luisa Núñez / Jefe de Compras
Revisado por: [Signature] / Jefe de Compras
30/10/19 10:40am

UNIVERSIDAD NACIONAL DE CIENCIAS FORESTALES
UNACIFOR
Apartado postal #2, Siguatepeque, Comayagua, Honduras
Tels. (504) 2773-0011, 27730-018, 2773-3992
RTN:08019002030143
Contacto compras me.perez@unacifor.edu.hn

COTIZACION No.174/2019

Señores: Vivero las palmeras FECHA: 23/09/19

Atentamente solicitamos proporcionar en esta hoja precio, especificaciones y marcas (si las hay) en los artículos abajo detallados y devolver esta cotización firmada y sellada a la mayor brevedad posible.

CAP-039-2019

Firma y sello: [Signature]

No.	Descripción De Los Artículos ó Servicios	Cantidad	Unidad	LLENADO POR EL OFERENTE	
				Precio Unitario	Precio Total
1	Plantas (Duranta)	300	C/U	100	30000
Subtotal					
15% (I.S.V)					
Total					30000

**FAVOR EVITAR BORRONES Y TACHADURAS, LLENAR COMPLETAMENTE LO SOLICITADO.

Valides de la oferta
Entrega del material
Garantía por compra
Incluye flete
Pago Moneda
Forma de pago:

Observaciones: No contamos con siati

Fecha: 23/09/19 Firma: [Signature]
RTN: 10021960000377 Numero Telefono: 97443700

VIVEROS LAS PALMERAS
Siguatepeque, Comayagua



EXPEDIENTE HONDUCOMPRAS DE 01 AL 31 DE DICIEMBRE DEL 2019
PAGO POR TRANSFERENCIAS A PROVEEDORES

No.	NUMERO DE F-01	NUMERO ORDEN DE COMPRA	NUMERO DE FACTURA	FECHA DE LA FACTURA	DESCRIPCION	UNIDAD EJECUTORA	PROVEEDOR	NUMERO DE REGISTRO	MONTO	ESTADO
-----	----------------	------------------------	-------------------	---------------------	-------------	------------------	-----------	--------------------	-------	--------

UNIVERSIDAD DE CIENCIAS FORESTALES
UNACIFOR
Apartado postal #2, Siguatepeque, Comayagua, Honduras
Tels. (504) 2773-0011, 27730-018, 2773-3992
RTN:08019002030143
Contacto compras me.perez@unacifor.edu.hn

COTIZACION No.175/2019

Señores: Jardin y vivero El Eden FECHA: 25 de octubre 2019

Atentamente solicitamos proporcionar en esta hoja precio, especificaciones y marcas (si las hay) en los artículos abajo detallados y devolver esta cotización firmada y sellada a la mayor brevedad posible.

CAP-039-2019

Firma y sello (Jefe de Compras)

No.	Descripción De Los Artículos ó Servicios	Cantidad	Unidad	LLENADO POR EL OFERENTE	
				Precio Unitario	Precio Total
1	Plantas (Duranta)	300	C/U	15.00	4500.00
Subtotal					
15% (I.S.V)					
Total					4,500.00

**FAVOR EVITAR BORRONES Y TACHADURAS, LLENAR COMPLETAMENTE LO SOLICITADO.

Validez de la oferta	1 mes
Entrega del material	
Garantía por compra	
Incluye flete	
Pago Moneda	
Forma de pago:	

Observaciones: no contamos con SIAFI

Fecha: _____ Firma: Donna Guzmán Amador
RTN: 03031956002986 Numero Telefono: 96-35-67-03

JARDIN Y VIVERO EL EDEN
Calle 5ma y 6ta del Barrio de Don Tito
Cel. 8035-6703

REQUISICIÓN / SOLICITUD
REG-ADM-09
CM-UNACIFOR-DICIEMBRE-385-2019

Oficina Solicitante: UNIDAD DE CAPACITACION Para ser utilizado por: UNIDAD DE CAPACITACION Centro de Gasto: _____ Fecha: 26/08/2019 No. Control CAP-039/2019

No.	Descripción Especifica	Objeto Especifico	Solicitado		Valor Estimado	PARA USO DEL SOLICITANTE		PARA USO EN ALMACEN	
			Cantidad	Unidad		Recibido de Compras	Verificado		
1	Plantas (Duranta)	31420	300	c/u	L.3,900.00				
2									
3									
4									
5									
6									
7									
TOTAL						L.3,900.00			

Uso: Ornamentado de las áreas verdes del Centro Integrado de Capacitación Forestal. Es necesario mejorar la imagen de las áreas del CICAFOR, ya que se recibe visita de diferentes instituciones.

PRESUPUESTO
Estructura Programática

Administración y Finanzas
Disponibilidad de Presupuesto: SI
Precompromiso SIAFI

09 SEP 2019

Procedimiento de Adquisición: Almacén Caja Chica Compras Servicios Especiales

Solicitado por: ING. JOAQUIN SANCHEZ
Jeje Unidad CICAFOR
Nombre y firma: _____

Aprobado por: M.Sc. ELDA FAJARDO
Vicerrectoría de Investigación y Postgrado.
Nombre y firma: _____

Fecha: _____ Vo.Bo. Rectoría

Entregado a Solicitante: _____ Recibido (solicitante): _____

Requisición recibida completa SI NO Fecha: _____

Requisición recibida por: 9:45 AM 11 SEP 2019

Nombre y firma: SANCHEZ

Compra Realizada por: _____

Nombre y firma: _____

Unidad: Se refiere a la unidad de medida de lo solicitado (rollos, fardos, yardas, unidad, etc.)



DiegoDCV
Astral, Honduras



EXPEDIENTE HONDUCOMPRAS DE 01 AL 31 DE DICIEMBRE DEL 2019
PAGO POR TRANSFERENCIAS A PROVEEDORES

No.	NUMERO DE F-01	NUMERO ORDEN DE COMPRA	NUMERO DE FACTURA	FECHA DE LA FACTURA	DESCRIPCION	UNIDAD EJECUTORA	PROVEEDOR	NUMERO DE REGISTRO	MONTO	ESTADO
9	3534	812	22597	6/12/2019.	REPELENTES, BLOQUEADOR, MASCARILLAS, BOLSAS, GEL ANTIBACTERIAL, GUANTES	VICERECTORIA DE ADMINISTRACION Y FINANZAS	INDEL	CM-UNACIFOR-DICIEMBRE-386	8,170.00	ADJUDICADO

DICIEMBRE

EJECUCION DE GASTOS F-01
Gestión: 2019
R_EGA_F01F07
29/11/2019 09:26:53
Página 1 de 1

Lugar: Siguatepeque Fecha Elaboración: 29/11/2019
Institución: 0512 Universidad de Ciencias Forestales
Gerencia Administrativa: 001 GERENCIA CENTRAL
Unidad Ejecutora: 005 VICERECTORIA ACADEMICA

DOCUMENTOS DE: Precompromiso 03534
Compromiso 01
Devengado 01
Secuencia 00
Operaciones Contables

REGISTRO DE: Precompromiso Compromiso Devengado Regularización

BENEFICIARIOS:
Nombre o Razón Social: DILCIA DIJIA FUENZ ARAGON
Tipo y No de Documento: Tipo Documento: 0001-1807-00478 Código: 00007 Cuenta: 200347078 Importe: 8,170.00

DOCUMENTOS DE RESPALDO:
Tipo de documento: RESUMEN DE OPERACION GASTOS
Denominación: ORDEN DE COMPRA 812
Número de Documento: 001100
Fecha de Recepción: 30/11/2019 Fecha de Vencimiento: 12/12/19 Proceso de Compra: No Doc F01 Origen: Fecha Firma origen:

CLASE DE GASTO:
Servicios Personales Bienes de uso Transferencias
Servicios Profesionales y Técnicos Construcciones Otros
Bienes y Servicios Deuda Pública Pasajes y Viáticos

OPERACIONES CONTABLES: Anticipos Deuda Pública Devoluciones Otros

FUENTE DE FINANCIAMIENTO: 11 Tesoro Nacional
ORGANISMO FINANCIADOR: 1 Tesorería General de la República - Efectivo

PRO	SUB	PROY	ACT OBRA	OBJ QTO	BEN TRAN	CUENTA CONTABLE	DESCRIPCION	IMPORTE MONEDA NACIONAL	IMPORTE MONEDA EXTRANJERA	Dif. Camb.
11	00	000	001	39100	0000		Elementos de Limpieza y Aseo Personal	7,730.00	0.00	0.00
11	00	000	001	39600	0000		Repuestos y Accesorios	440.00	0.00	0.00
TOTAL AFECTADO								8,170.00	0.00	0.00
TOTAL DEDUCCIONES								0.00	0.00	0.00
TOTAL RETENCIONES								0.00	0.00	0.00
MONTO A PAGAR								8,170.00	0.00	0.00

RESUMEN DE LA OPERACION:
REPELENTES, BLOQUEADOR, CREMA, MASCARILLAS, GUANTES, BOLSAS PARA BASURA, GEL ANTIBACTERIAL, MATERIAL DE LIMPIEZA, SERVICIOS DE LIMPIEZA DE COLABORADORES Y ESTUDIANTES DE LA UNACIFOR SEGUN ORDEN DE COMPRA 812 A FAVOR DE INDEL

CUENTA BANCARIA: FOR CUENTA UNICA EN MONEDA NACIONAL
Código Banco: 110203000001
Número de Cuenta: 0011001100
Número de Libreta: UNACIFOR - FONDOS NACIONALES

MONEDA: HNL Descripción: LIMPISAS
Verificado por: L VILLATORO
Aprobado por: [Firma] Firmado por: [Firma]
Fecha y hora: 29/11/2019 09:26:53

04 DIC 2019
FIRMA: [Firma]

ESMERO Y GEMMA ULISSA

UNIVERSIDAD NACIONAL DE CIENCIAS FORESTALES (UNACIFOR)
Unidad de Compras y Suministros
Tel. 2773-0615 - R. T.N. 08019002030143 / Correo: m.perez@esnacifor.edu.hn

ORDEN DE COMPRA N° 000812

Requisición No.	Código Cuenta	Condición pago	Fecha
VADM-205-2019	05	Contado <input checked="" type="checkbox"/> Crédito <input type="checkbox"/>	13/11/2019

Señores: INDEL
Observaciones: para ser utilizado por el personal en la jornada de limpieza.

No.	Descripción	Cod. Pres.	Cant.	Unidad	Total
1	Repelentes	35400	12	g/l	2,086.96
2	Bloqueador en crema	35210	3	g/l	547.83
3	mascarillas desechables	39100	3	cajas	125.65
4	Guantes desechables	39100	3	cajas	269.59
5	Bolsa para basura bicil	39100	47	paquetes	2,279.87
6	Gel antibacterial	39100	3	galones	1,123.91
7	Guantes para jardineria de 10cm	39600	11	pares	382.61
8					
9					
10					
Subtotal 05-39100 = 4,300.00					7,130.00
15% I.S.V 05-39600 = 440.00					1,065.65
TOTAL					8,170.00

Impuesto Sobre Venta (15%) Pagado Retenido

A) Nos reservamos el derecho de devolver, a costo suyo, parte de o todos los bienes solicitados en esta orden, si por cualquier motivo no son en todo aspecto como se solicita.
B) Para que la cancelación de su cuenta no sufra demora envíe dentro de los cinco días siguientes de la entrega de los bienes esta orden facturas y recibos en duplicado, preparados a máquina o en lápiz tinta. La factura deberá traer lo siguiente certificación: "certifico que esta cuenta es justa y correcta y que aun no ha sido pagada".
C) Asimismo la factura deberá venir firmada por la persona a quien le entregaron el o los otros artículos.
D) El recibo deberá traer consigo el número de la Identidad de la persona que firma el recibo, No. de Solvencia Distrital o Municipal, Número de Impuesto sobre la Renta, número de Registro Tributario, además deberá consignarse el Número de la factura y orden de compra respectivo.
E) La falta de cualquiera de estos requisitos dará lugar a la cancelación de su cuenta.

Preparado por: Auxiliar de Compras
Revisado por: Jefe de Compras
Revisado por: Presupuesto
Aprobado Vice-Rectoría Administrativa
Revisado - Administración y Finanzas
Autorizado por: Rector UNACIFOR

INDEL PAGADO



EXPEDIENTE HONDUCOMPRAS DE 01 AL 31 DE DICIEMBRE DEL 2019
PAGO POR TRANSFERENCIAS A PROVEEDORES

No.	NUMERO DE F-01	NUMERO ORDEN DE COMPRA	NUMERO DE FACTURA	FECHA DE LA FACTURA	DESCRIPCION	UNIDAD EJECUTORA	PROVEEDOR	NUMERO DE REGISTRO	MONTO	ESTADO
-----	----------------	------------------------	-------------------	---------------------	-------------	------------------	-----------	--------------------	-------	--------

In DEL
Dilcia Dilia Funez Aragon
Moll Bto. 3da. Siguatepeque, Tel. 2773-9901
Cel. 9908-1827 / Correo: difunez@hotmail.com
R.T.N. N°: 0501-1967-004762
C.A.I.: 920FEB-313624-F946AC-EA7700-0694EB-97

FACTURA No. # 22597
000-002-01-00022597
Fecha: 06/12/2019
Vence: 06/12/2019
Hora: 02:40:34
Cliente: URACIFOR 06/12/19

RTN Cliente: 08019002030143
Vendedor: DILCIA

Código	Descripción	Cant.	Precio Unitario	Total L.
0029	REPELENTE CITRONELA WI			
12		12	173.91	2,086.92
0338	CREMA REPARADORA C/URI			
3		3	182.61	547.83
EACCE007	MASCARILLAS RECTANGUL			
3		3	65.22	195.66
0016	GUANTES LATEX JOPZ 100			
3		3	156.52	469.56
EBOPQ010	BOLSA P/BASURA POTE BAI			
47		47	47.83	2,248.01
QBGL001	BACTIGEL GLN			
3		3	391.30	1,173.90
0229	GUANTE INDUSTRIAL NITR			
11		11	34.78	382.58

Importe Exonerado L: 0.00
Importe Exento L: 0.00
Importe Gravado 15% L: 7,104.46
Importe Gravado 18% L: 0.00
I.S.V. 15% L: 1,065.54
I.S.V. 18% L: 0.00
Desc. Y Rebajas: L: 0.00
Total Cancelado: L: 8,170.00
Total Operación: L: 8,170.00
Saldo: L: 0.00

Son: OCHO MIL CIENTO SETENTA CON 00/100
Fecha Límite de Emisión: 25/06/2020
Rango de Facturas Asignados 000-002-01-00019501 A 000-002-01-00024700

L. 8170.00

Datos del acuriento exonerado
No. de Orden de Compra esenta: _____
No. Corr. Const. registro de Exon: _____
No. de Registro de la SAF: _____

INDEL PAGADO

SECRETARÍA DE ESTADO EN EL DESPACHO DE FINANZAS
www.sefin.gob.hn

CONSTANCIA DE REGISTRO DE BENEFICIARIOS
29/05/2018 13:48:27
Gesion: 2018
R_BEN_DOCB_DOC
Página 1 de

Lugar: Distrito Central
Fecha Elaboración: 20/02/2018
Número de Documento: 00212193 - 000
Tipo Operación: Creación
Estado: ENTREGADO

TESORERIA GENERAL DE LA REPUBLICA

NOMBRE O RAZON SOCIAL: DILCIA DILIA FUNEZ ARAGON
Actividad Comercial: VENTA DE PRODUCTOS Y LIMPIEZA
Clase: PERSONA NATURAL
Institución: SIGLA Beneficiario
Tipo: PROVEEDOR CONTRATISTA O BENEFICIARIO GENERAL
Código: _____

IDENTIFICACION
País: HONDURAS
Tipo de Documento: TARJETA DE IDENTIDAD
Número Documento: 0501-1967-00476
RTN Nro: 05011967004762

DOMICILIO
Dirección: SIGUATEPEQUE AVE GABRIELA NUÑEZ MOLL BIT BO. SAN JUAN LOCAL 7 1 PLANTA
Fax: 9908-1827 Email: difunez@hotmail.com Teléfono: 2773-9901
Departamento: DEPARTAMENTO DE COMAYAGUA País: HONDURAS

REPRESENTANTE
Nombre: DILCIA DILIA FUNEZ ARAGON
País: HONDURAS
Número Documento: 0501-1967-00476
Tipo de Documento: TARJETA DE IDENTIDAD
Poder Legal:

APODERADO

CUENTAS BANCARIAS
Banco: _____ Tipo Cuenta: _____ Número Cuenta: _____ Libreta CUT: _____
BANCO DE AMERICA CENTRAL HONDURAS S.A. Caja de Ahorro 200347876

TERMINOS DE ADHESION
POR LA PRESENTE DECLARO QUE AUTORIZO A LA TESORERIA GENERAL DE LA REPUBLICA A QUE DEPOSITE EN LAS CUENTAS BANCARIAS QUE YO INDIQUE LOS MONTOS QUE POR CUALQUIER CONCEPTO ME ADEUDE EL GOBIERNO RELACIONADOS CON MIS NEGOCIOS O ACTIVIDADES CON EL MISMO, Y RECONOZCO EL PODER CANCELATORIO DE DICHO PAGOS RESPECTO DE LAS DEUDAS RELACIONADAS ASIMISMO ME COMPROMETO A COMUNICAR FEHACIENTEMENTE A LA TESORERIA GENERAL DE LA REPUBLICA SOBRE CUALQUIER CAMBIO EN MIS CUENTAS BANCARIAS DE MODO QUE SE PUEDAN EFECTUAR DICHO PAGOS EN TODO MOMENTO.

FIRMA DEL TITULAR *[Firma]* NOMBRE Dilcia Funez FECHA 24/07/18

INDEL
Tel. 2773-9901
SIGUATEPEQUE, COMAYAGUA

Elaborado por: NAMADOR
Fecha: 20/02/2018 11:22:57
Impreso por: BACOSTA1
Fecha: 29/05/2018 13:48:27
Aprobado por: SVILLALTA
Fecha: 20/02/2018 13:44:44



EXPEDIENTE HONDUCOMPRAS DE 01 AL 31 DE DICIEMBRE DEL 2019
PAGO POR TRANSFERENCIAS A PROVEEDORES

No.	NUMERO DE F-01	NUMERO ORDEN DE COMPRA	NUMERO DE FACTURA	FECHA DE LA FACTURA	DESCRIPCION	UNIDAD EJECUTORA	PROVEEDOR	NUMERO DE REGISTRO	MONTO	ESTADO
-----	----------------	------------------------	-------------------	---------------------	-------------	------------------	-----------	--------------------	-------	--------

CONSTANCIA ELECTRÓNICA DE ESTAR SUJETO AL RÉGIMEN DE PAGOS A CUENTA

201-19-10500-24217

La DIRECCIÓN REGIONAL CENTRO SUR en cuya jurisdicción se encuentra el domicilio fiscal del solicitante, identificado como:

Nombre y Apellido o Razón Social: **FUNEZ ARAGON DILCIA DILIA**
Con Registro Tributario Nacional: **05011967004762**

Habiendo presentado la solicitud electrónica con número 201-19-10500-24217 en fecha 13/05/2019, y Recibo Oficial de Pago No. 25710656474 de fecha 29/04/2019 por el monto de L. 200.00 bajo el concepto de Actos Administrativos.

Luego de revisadas las Bases de Datos del Sistema de Gestión Tributaria (ETAX), se ha podido establecer lo siguiente:

ETAX: SI existen Registros de Pagos a Cuenta.
ETAX: NO existen Registros de Deudas.
ETAX: NO existen Registros de Omisiones en la presentación de Declaraciones.

Por lo expuesto se OTORGA al solicitante la presente CONSTANCIA ELECTRÓNICA DE ESTAR SUJETO AL RÉGIMEN DE PAGOS A CUENTA, para el periodo 201901, según declaración 27714901943, presentada el 29/04/2019, la presente Constancia vence el 01/07/2019.

Sin perjuicio de las facultades de revisión y fiscalización de esta Administración Tributaria y de los resultados que de ella se producen.

DENIA ELIZABETH MARTINEZ FLORES
COORDINADORA DE CUENTA CORRIENTE DE LA DIRECCION R.C.S.

(*) Es obligación del destinatario de la presente Constancia verificar su validez a través de Internet en la dirección <http://constancias.sar.gob.hn/ConstanciaPagosCuenta.aspx>, ingresando el número **201-19-10500-24217** o mediante el siguiente código QR:

UNIVERSIDAD NACIONAL DE CIENCIAS FORESTALES
UNACIFOR
Apartado postal #2, Siguatepeque, Comayagua, Honduras
Tels. (504) 2720-2300
Contacto compras me.perez@unacifor.edu.hn

RTN:08019002030143

RESUMEN DE COTIZACIONES No. 670/2019

Certifico que las cotizaciones sin número de VIC MARZ S DE RL y sin número de INDEL, fueron cotizadas con fecha 8 y 14 de octubre del 2019 y que la información abajo detallada es verídica y correcta.

ARTICULOS O SERVICIOS				PROVEEDOR No.1		PROVEEDOR No.2		PROVEEDOR No.3	
No.	Descripción	Cantidad	Unidad	Precio Unitario	Total	Precio Unitario	Total	Precio Unitario	Total
1	REPELETES	12	UNIDADES	191.30	2,295.65	173.91	2,086.96		
2	BLOQUEADOR EN CREMA	3	UNIDADES	186.96	660.87	182.61	547.83		
3	MASCARILLAS DESECHABLES	3	CAJAS	73.91	221.74	65.22	195.65		
4	GUANTES DESECHABLES	3	CAJAS	165.22	495.65	166.52	499.57		
5	BOLSA PARA BASURA BARRIL	47	PAQUETES	52.17	2,452.17	47.83	2,247.83		
6	GEL ANTIBACTERIAL	3	GALONES	417.39	1,252.17	391.30	1,173.91		
7	GUANTES PARA JARDINERIA DE LONA	11	PARES	39.13	430.43	34.78	382.61		
SUB-TOTAL				82	7,708.70		7,104.35		
15% ISV					1,156.30		1,065.65		
TOTAL					8,865.00		8,170.00		

NOMBRE Y/O EMPRESA COTIZANTES
1. VIC MARZ S DE RL 2. INDEL

FECHA: 11 DE NOVIEMBRE DEL 2019

Observaciones: Se adjudica la compra al proveedor No. 2. INDEL por que es el proveedor que ofrece mejor precio.

Elaborado por:
Asistente de Compras

Revisado por:
Maria Esther Perez, Jefe de Compras y SUMINISTROS



EXPEDIENTE HONDUCOMPRAS DE 01 AL 31 DE DICIEMBRE DEL 2019
 PAGO POR TRANSFERENCIAS A PROVEEDORES

No.	NUMERO DE F-01	NUMERO ORDEN DE COMPRA	NUMERO DE FACTURA	FECHA DE LA FACTURA	DESCRIPCION	UNIDAD EJECUTORA	PROVEEDOR	NUMERO DE REGISTRO	MONTO	ESTADO
-----	----------------	------------------------	-------------------	---------------------	-------------	------------------	-----------	--------------------	-------	--------

VIC-MARZ S de R.L.
 COL AMERICA
 B-G CII-8 AEROPUERTO
 FAX 2234-6342
 TEL 2234-7835
 Móvil: 3253-4122
 E mail: kmorales@vicmarz.com
 R.T.N. 08019998388480



Tegucigalpa M.D.C 8 de Octubre del 2019

COTIZACION



Señor (a): UNACIFOR
 Atención: Sheila Girón

Estimado cliente, sírvase receptionar la siguiente cotización solicitada:

Cantidad	Descripción	Precio	Precio Total Superido
12 unidades	Repelente	L 220.00	L 2640.00
3 unidades	Bloqueador en crema	L 215.00	L 645.00
3 cajas	Mascarilla	L 85.00	L 255.00
3 cajas	Guantes desechables	L 190.00	L 570.00
47 paquetes	Bolsa para barril	L 60.00	L 2,820.00
3 galones	Gel antibacterial	L 480.00	L 1,440.00
11 pares	Guantes de lona jardineros	L 45.00	L 495.00
Sub total		L 7,535.25	
Imp. S.V.		L 1,329.75	
Total Lps		L 8,865.00	

Observaciones:
 1) Validez de la cotización 05 días hábiles
 2) Impuesto incluido

Karla Morales
 9946-7642

Dirección : Siguatepeque, en el Mall Beit Jalat
 INDEL
 MAC-DEL EXPRESS
 2773-9901 99081827

SOLICITUD DE COTIZACION

Nombre del Proveedor: INDEL/MAC-DEL SIGUATEPEQUE
 Atención a: UNACIFOR
 Fecha de cotización: 14 OCT. 2019

No	Cantidad	Forma de presentación	Descripción	Precio Unitario	Total
1	12	UNIDADES	REPELETES	L 200.00	L 2,400.00
2	3	UNIDADES	BLOQUEADOR EN CREMA	L 210.00	L 630.00
3	3	CAJAS	MASCARILLAS DESECHABLES	L 75.00	L 225.00
4	3	CAJAS	GUANTES DESECHABLES	L 180.00	L 540.00
5	47	PAQUETES	BOLSA PARA BASURA BARRIL	L 55.00	L 2,585.00
6	3	GALONES	GEL ANTIBACTERIAL	L 450.00	L 1,350.00
7	11	PARES	GUANTES PARA JARDINERIA DE LONA	L 40.00	L 440.00
*****ULTIMA LINEA*****					
				Excento	
				Gravado	L 7,104.35
				15% (+) Impuesto Sobre Ventas	L 1,065.45
				Total a Pagar	L 8,170.00

DILCIA DILIA FUNEZ
 GERENTE GENERAL
 TEL. 27739901- 99081827





EXPEDIENTE HONDUCOMPRAS DE 01 AL 31 DE DICIEMBRE DEL 2019
 PAGO POR TRANSFERENCIAS A PROVEEDORES

No.	NUMERO DE F-01	NUMERO ORDEN DE COMPRA	NUMERO DE FACTURA	FECHA DE LA FACTURA	DESCRIPCION	UNIDAD EJECUTORA	PROVEEDOR	NUMERO DE REGISTRO	MONTO	ESTADO
-----	----------------	------------------------	-------------------	---------------------	-------------	------------------	-----------	--------------------	-------	--------

REQUISICIÓN / SOLICITUD CM-UNACIFOR-DICIEMBRE-386-2019 REG-ADM-09

Oficina Solicitante: Vicerrectoría Administrativa
 Para ser utilizado por: Vicerrectoría Administrativa
 Centro de Gasto: 02
 Fecha: 10/10/2019
 No. Control: VADM-205-2019

No.	Descripción Específica	PARA USO DEL SOLICITANTE			PARA USO EN ALMACEN				
		Objeto Específico	Cantidad	Unidad	Valor Estimado	Recibido de Compras		Verificado	
1	Repelente	35400	12	clu	2,400.00				
2	Bloqueador en Crema	35210	3	clu	630.00				
3	Mascarillas desechables	39100	3	cajas	225.00				
4	Guantes desechables	39100	3	cajas	180.00				
5	Bolsa para basura tipo barril	39100	47	paquetes	2,685.00				
6	Gel Antibacterial	39100	3	galones	1,350.00				
7	Guantes de lona	39600	11	pares	440.00				
Total					7,810.00				

Para ser utilizados por el personal y estudiantes que trabajaran en la jornada de limpieza de la UNACIFOR los días 11 y 12 de octubre de 2019.

PRESUPUESTO
 Estructura Programática: Disponible de Presupuesto: No Precompromiso SIAFI:

Entregado a Solicitante: Recibido (solicitante):

Requisición recibida completa SI No Fecha: 23 OCT 2019

Obs: ADMINISTRACIÓN Y FINANZAS ADMINISTRACIÓN DE SERVICIOS EDUCATIVOS DEPARTAMENTO DE INVESTIGACIÓN Y DESARROLLO TECNOLÓGICO

PARA USO EN COMPRAS
 Requisición recibida por: B36A1
 Nombre y firma: [Firma]
 Fecha: 23 OCT 2019

Compras: Compras Realizadas por: [Firma]

Procedimiento de Adquisición:
 Almacén
 Carpintería
 Compras
 Servicios Especiales

Solicitado por: [Firma]
 Autorización de cargar al Centro de Gasto: 05
 Asistente de V. Adm. [Firma]
 Aprobado por: [Firma]
 Lic. Kelly Gómez
 Vicerrectoría Administrativa
 Nombre y firma: [Firma]
 Fecha: [Fecha]
 Bobo Rectoría

Unidad: Se refiere a la unidad de medida de lo solicitado (rollos, fardos, yardas, unidad, etc.)

vigente a partir de: 9 de enero del 2018 / Ver.01



EXPEDIENTE HONDUCOMPRAS DE 01 AL 31 DE DICIEMBRE DEL 2019
PAGO POR TRANSFERENCIAS A PROVEEDORES

No.	NUMERO DE F-01	NUMERO ORDEN DE COMPRA	NUMERO DE FACTURA	FECHA DE LA FACTURA	DESCRIPCION	UNIDAD EJECUTORA	PROVEEDOR	NUMERO DE REGISTRO	MONTO	ESTADO
10	3405	776	5126723	29/11/2019.	100 MACETERAS	VIVERO FORESTAL	LARACH Y CIA	CM-UNACIFOR-DICIEMBRE-387	6,000.00	ADJUDICADO

EJECUCION DE GASTOS F-01
Gestión: 2019
R_EGA_F01F07
21/11/2019 09:32:02
Página 1 de 1

Lugar: Siguatepeque Fecha Elaboración: 21/11/2019
Institución: 0511 Universidad de Ciencias Forestales
Gerencia Administrativa: 001 GERENCIA CENTRAL
Unidad Ejecutora: 022 VICERRECTORIA ADMINISTRATIVA

DOCUMENTOS DE:
Precompromiso 03405
Compromiso 01
Devengado 01
Secuencia 00
Operaciones Contables 00

REGISTRO DE: Precompromiso Compromiso Devengado Regularización

BENEFICIARIOS:
Nombre o Razón Social: LARACH Y CIA S. DE R.L. DE C.V.
Tipo y No de Documento: RTN 08019000235234
Banco y Cuenta: Cuenta 11-401-005388-0
Importe: 6,000.00

DOCUMENTOS DE RESPALDO
Tipo de documento: RESUMEN DE OPERACION GASTOS
Denominación: ORDEN DE COMPRA 776
Número de Documento: 03/12/19
Fecha de Recepción: 21/11/2019
Fecha de Vencimiento: 03/12/19
Proceso de Compra No

CLASE DE GASTO:
Servicios Personales Bienes de uso Transferencias
Servicios Profesionales y Técnicos Construcciones Otros
Bienes y Servicios Deuda Pública Pasajes y Viáticos

OPERACIONES CONTABLES: Anticipos Deuda Pública Devoluciones Otros

FUENTE DE FINANCIAMIENTO: 01 Tesoro Nacional
ORGANISMO FINANCIADOR: 1 Tesorería General de la República - Efectivo

PRO	SUB	PROY	ACT	OBJ	BEN	CUENTA	DESCRIPCION	IMPORTE	IMPORTE	Dif.	
01	00	000	002	35800	0000			NACIONAL	EXTRANJERA	Carib.	
							Productos de Material Plástico	6,000.00	0.00	0.00	
SON: SEIS MIL 00/100								TOTAL AFECTADO	6,000.00	0.00	0.00
								TOTAL DEDUCCIONES	0.00	0.00	0.00
								TOTAL RETENCIONES	0.00	0.00	0.00
								MONTO A PAGAR	6,000.00	0.00	0.00

MONEDA: Lempiras
Código: RTN Descripción LEMPTRAS

Verificado por: LILY YANETH VILLATORO
Aprobado por: [Firma]
Firma: 2:15 PM 26/11/2019

ADMINISTRACION Y FINANZAS
COMPRAS Y SUMINISTROS
26 NOV 2019

TRANSFERENCIA BANCARIA
26/11/2019 14:28:16
Gestión: 2019
R_PAG_TRABAN_DOC
Página 1 de 1

Cuenta/Libreta Pagadora
Banco Origen: 00001 BANCO CENTRAL DE HONDURAS Estado: CONCILIADO
Moneda: HNL LEMPIRAS Cuenta Origen: 11101010006181 Libreta Origen: 05110011101

Pago
Institución: 0511 Universidad de Ciencias Forestales
GA: 001 GERENCIA CENTRAL
Medio Pago: TRB TRANSFERENCIA BANCARIA Número Pago: 472875
Monto: 6,000.00 Monto Lps: 6,000.00 Nro. Archivo: 5660 Fecha Pago: 22-11-2019

Beneficiario
País Beneficiario: HN HONDURAS Tipo Beneficiario: RTN REGISTRO TRIBUTARIO NACIONAL
Nro. Beneficiario: 08019000235234 LARACH Y CIA S. DE R.L. DE C.V. Banco: 00012 BANCO DE OCCIDENTE S.A.
Tipo Cta Beneficiario: CC Cuenta Corriente Cuenta Beneficiario: 11-401-005388-0

Documento Relacionado
Gestión: 2019
Institución: 0511 Universidad de Ciencias Forestales GA: 001 GERENCIA CENTRAL
Tipo Documento: CON IMPUTACION PRESUPUESTARIA Número Documento: 03405 - 01 - 00001

Documento Priorización
Institución Pago: 00511 Gerencia Administrativa Pago: 00001 Número Priorización: 00438 Criterio: 00001
Modificado Por: SIAFI Fecha: 25-11-2019

Respuesta del Banco
Número Lote: 00647 Banco Pagador: 00012 BANCO DE OCCIDENTE S.A.
Número Archivo: 05880 Estado Transferencia: 00001 OPERACION SATISFATORIA
Fecha: 25-11-2019

ADMINISTRACION Y FINANZAS
COMPRAS Y SUMINISTROS
26 NOV 2019



EXPEDIENTE HONDUCOMPRAS DE 01 AL 31 DE DICIEMBRE DEL 2019
PAGO POR TRANSFERENCIAS A PROVEEDORES

No.	NUMERO DE F-01	NUMERO ORDEN DE COMPRA	NUMERO DE FACTURA	FECHA DE LA FACTURA	DESCRIPCION	UNIDAD EJECUTORA	PROVEEDOR	NUMERO DE REGISTRO	MONTO	ESTADO
-----	----------------	------------------------	-------------------	---------------------	-------------	------------------	-----------	--------------------	-------	--------

UNIVERSIDAD NACIONAL DE CIENCIAS FORESTALES (UNACIFOR)
Unidad de Compras y Suministros
Tel.2773-0615 - R.T.N. 08019002030143 / Correo: m.perez@esnacifor.edu.hn

ORDEN DE COMPRA N° 000776

Requisicion No.	Código Cuenta	Condición pago	Fecha
USFO-54-2019	02	Contado <input checked="" type="checkbox"/> Crédito <input type="checkbox"/>	25-10-19

Señores: **LARACH Y CIA**

Observaciones: Necesarias para la siembra de plantas ornamentales en el vivero forestal

No.	Descripción	Cod. Pres.	Cant.	Unidad	Total
1	Maceteras Plornamentos	35800	60	CU	1980.43
2	Maceteras Medianas	35800	20	CU	1460.87
3	Maceteras Grandes	35800	20	CU	1826.09
4	CL				
5					
6					
7					
8					
9					
10					
Subtotal					5,217.39
15% I.S.V					782.61
TOTAL					6,000.00

Impuesto Sobre Venta (15%) Pagado Retenido

A) Nos reservamos el derecho de devolver, a costo suyo, parte de o todos los bienes solicitados en esta orden, si por cualquier motivo no son en todo aspecto como se solicita.
B) Para que la cancelación de su cuenta no sufra demora envíe dentro de los cinco días siguientes de la entrega de los bienes esta orden facturas y recibos en duplicado, preparados a maquina o en lápiz tinta. La factura deberá traer lo siguiente certificación: "certifico que esta cuenta es justa y correcta y que aun no ha sido pagada".
C) Asimismo la factura deberá venir firmada por la persona a quien le entregaron el o los otros artículos.
D) El recibo deberá traer consigo el número de la identidad de la persona que firma el recibo, el número de Solvencia Distrital o Municipal, el número de Impuesto sobre la Renta, el número de Registro Tributario, además deberá consignarse el Número de la factura y orden de compra respectivo.
E) La falta de cualquiera de estos requisitos atrasará la cancelación de su cuenta.

Preparado por: Auxiliar de Compras
Revisado por: Jefe de Compras
Revisado por: Administración y Finanzas
Aprobado Vice-Rectoría Administrativa
Autorizado por: Rector UNACIFOR

2 ***LARACH & CIA. S. DE R.L.***
SMLR No. 4
Parque empresarial, Anillo Periferico, Fte a Supermercados La Colonia, Comayagua, Fco Morazan R.T.N 0801900203234
(504) 2290-1100
(504) 2290-7600
Terre@larachycia.com
-FACTURA DE CONTRATO-
CAT:08949-685404-54484-62330-68E006-03
FECHA LIMITE EXISTEN:19/11/2020
000-001-01-05109001 - 006-001-01-05909000
ID FISCAL:006-001-01-05126723
FECHA:29/11/2019 11:46AM
CAJ:CAROL YSERA CAJERA(O):PATRICIA GOODY
FOLIO R1:50418642630764

RTN:08019002030143
CLIENTE:UNIVERSIDAD NACIONAL DE CIENCIAS FORESTALES (UNACIFOR)

CODIGO	CANTIDAD	UNID	PRECIO	USCTO	TOTAL
07160285	20	UNL	81.30	0.00	1,626.09
MACETERA N-1205 (40x35x40CMS) C/PLATO CONDICION:G					
ALMACEN: BOSTU					
CONF. DANIEL ATT. UTILZER					
07160264	20	UNL	73.04	0.00	1,460.87
MACETERA N-1204 PLAST.C/PLATO CONDICION:G					
ALMACEN: BOSTU					
07160283	50	UNL	32.17	0.00	1,930.43
MACETERA N-1302 (25x22x22CMS) C/PLATO CONDICION:G					
ALMACEN: BOSTU					
CONF. DANIEL ATT. UTILZER					
TOTAL DE ARTICULOS:3					
TOTAL EXONERADO 0.00 TOTAL EXENTO 0.00					
TOTAL BRANDEO(15%) 5,217.39 15% 782.61					
TOTAL BRANDEO(15%) 0.00 15% 0.00					
DESCUENTOS Y REBAJAS OTORGADOS L. 0.00					
TOTAL 6,000.00					
FORMA DE PAGO TRANSFERENCIA BANCARIAS PAGO DE CLIENTE 6,000.00					
CAMBIO 0.00					

SEIS MIL LEMPTRAS EXACTOS

Basado en venta de Retail: 08019002030764

* No. Orden compra Exenta: 08019002030764
* No. Const. Rep. Exonerado: 08019002030764
* No. Res. S&G: 08019002030764
* No. Ditoematico: 08019002030764

9% DE DESCUENTO PERMANENTE PAGANDO CON TU TARJETA LARACH FIDOWSA
*descuento reflejado en estado de cuenta

www.larachycia.com
Nepal Larach Miramontes
Caj. Miramontes, Calle La Salud No. 1347
BUENOS PRECIOS TODOS LOS DIAS
GRACIAS POR SU COMPRA

LA FACTURA ES BENEFICIO DE TODOS EXIJA LA ORIGINAL: CLIENTE
Copia: Obligado Tributario Entor



EXPEDIENTE HONDUCOMPRAS DE 01 AL 31 DE DICIEMBRE DEL 2019
PAGO POR TRANSFERENCIAS A PROVEEDORES

No.	NUMERO DE F-01	NUMERO ORDEN DE COMPRA	NUMERO DE FACTURA	FECHA DE LA FACTURA	DESCRIPCION	UNIDAD EJECUTORA	PROVEEDOR	NUMERO DE REGISTRO	MONTO	ESTADO
-----	----------------	------------------------	-------------------	---------------------	-------------	------------------	-----------	--------------------	-------	--------

Este documento RTN A la antes que RTN #

SECRETARÍA DE ESTADO EN EL DESPACHO DE FINANZAS

REGISTRO DE BENEFICIARIOS

08/08/2008 09:34:41
Gestión: 2008
R_BEN_DOCB_DOC
Página 1 de 1

Lugar: Distrito Central
Fecha Elaboración: 04/08/2008
Número de Documento: 00075586 - 000
Tipo Operación: Creación
Estado: ENTREGADO

TESORERÍA GENERAL DE LA REPUBLICA

NOMBRE O RAZÓN SOCIAL: LARACH Y CIA, S. DE R.L. DE C.V.
Actividad Comercial: COMPRA VENTA DE MERCADERIA Y FERRETERIS
Clase: PERSONA JURIDICA
Institución: PROVEEDOR CONTRATISTA O BENEFICIARIO GENERAL
Tipo:
Codigo:
RTN Nro:
Identificación:
País: HONDURAS
Tipo de Documento: REGISTRO TRIBUTARIO NACIONAL
Número Documento: 08019000235234
Domicilio:
Dirección: CLL LA SALUD COL. MIRAMONTES TEQ. MDC
Fax:
Email:
Departamento: DEPARTAMENTO DE FRANCISCO MORAZAN
País: HONDURAS
Teléfono: 231-3560
Representante:
Nombre: EMILIO SALOMON LARACH CHEHADE
País: HONDURAS
Tipo de Documento: TARJETA DE IDENTIDAD
Número Documento: 0501-1929-00624
Poder Legal: X
Apoderado:
Nombre: CARLOS RAIMUNDO AGUIRRE MEJIA
País: HONDURAS
Tipo de Documento: TARJETA DE IDENTIDAD
Número Documento: 1620-1952-00237
Poder Legal: X
Cuentas Bancarias:
Banco:
BANCO DE OCCIDENTE S.A.
Tipo Cuenta:
Número Cuenta: 11-401-005388-0
Libreta CUT:
Cuenta Corriente:
TERMINOS DE ADHESION:
POR LA PRESENTE DECLARO QUE AUTORIZO A LA TESORERÍA GENERAL DE LA REPUBLICA A QUE OCUPARSE EN LAS CUENTAS BANCARIAS QUE YO INDIQUE LOS MONTOS QUE POR CUALQUIER CONCEPTO ME ADEUDE EL GOBIERNO, RELACIONADOS CON MIS NEGOCIOS O ACTIVIDADES CON EL MISMO, Y RECONOZCO EL PODER CANCELATORIO DE DICHOS PAGOS RESPECTO DE LAS DEUDAS RELACIONADAS ASIMISMO ME COMPROMETO A COMUNICAR FIRMAMENTE A LA TESORERÍA GENERAL DE LA REPUBLICA SOBRE CUALQUIER CAMBIO EN MIS CUENTAS BANCARIAS, DE MODO QUE SE PUEDAN EFECTUAR DICHOS PAGOS EN TODO MOMENTO.

FIRMA DEL TITULAR _____ NOMBRE _____ FECHA _____

Elaborado por: YLAZO
Fecha: 04/08/2008 14:09:27
Aprobado por: WMARTINEZ
Fecha: 04/08/2008 15:43:28

COMPRAS

Maria Esther Perez Moradel <me.perez@unacifor.edu.hn> 10:10
(hace 0 minutos)

para Mercedes, Elda, Juana, Maritza, Sandra

Buen dia, en esta Unidad de Compras se han recibido requisiciones de su Departamento o Unidad y para que tomen nota **SOLO SE COMPRARA EL VALOR PRESUPUESTADO**

EJEMPLO: REQ.VIFO-50/2019 PIDEN 500 MACETERAS LO PRESUPUESTADO ES DE LPS.6,000.00 Y AL COTIZAR EL VALOR ES DE LPS.25,000.00 POR LO QUE SOLO SE LES COMPRARA 100 MACETERAS QUE EQUIVALEN A LPS. 6,000.00

FAVOR TOMAR NOTA Y QUE NO HAYA RECLAMOS POSTERIORES.

Saludos





EXPEDIENTE HONDU COMPRAS DE 01 AL 31 DE DICIEMBRE DEL 2019
PAGO POR TRANSFERENCIAS A PROVEEDORES

No.	NUMERO DE F-01	NUMERO ORDEN DE COMPRA	NUMERO DE FACTURA	FECHA DE LA FACTURA	DESCRIPCION	UNIDAD EJECUTORA	PROVEEDOR	NUMERO DE REGISTRO	MONTO	ESTADO
-----	----------------	------------------------	-------------------	---------------------	-------------	------------------	-----------	--------------------	-------	--------

UNIVERSIDAD NACIONAL DE CIENCIAS FORESTALES
UNACIFOR
Apartado postal #2, Siguatepeque, Comayagua, Honduras
Tels. (504) 2720-2300
Contacto compras me.perez@unacifor.edu.hn

RTN:08019002030143

RESUMEN DE COTIZACIONES No. 597/2019

Certifico que las cotizaciones #10258 y #204, fueron cotizadas con fecha 22 y 25 de octubre del 2019 y que la información abajo detallada es verdadera y correcta.

ARTICULOS O SERVICIOS		PROVEEDOR No.1		PROVEEDOR No.2		PROVEEDOR No.3	
No.	Descripción	Cantidad	Unidad	Precio Unitario	Total	Precio Unitario	Total
1	Mascletas plomamentos	60	ctn	32.17	1,930.43	60.87	3,652.17
2	Mascletas medianas	20	ctn	73.04	1,460.87	73.91	1,478.26
3	Mascletas grandes	20	ctn	91.30	1,826.08	95.65	1,913.04
SUB-TOTAL		100			5,217.39		7,043.48
15% ISV					782.61		1,056.52
TOTAL					6,000.00		8,100.00

NOMBRE Y/O EMPRESA COTIZANTES
1. LARACH Y CIA 2. MAPRI PLAST

FECHA: 25 DE OCTUBRE DEL 2019

Observaciones: Se adjudica la compra al proveedor No. 1. LARACH Y CIA, por que es el proveedor que ofrece mejor precio.
NOTA: Se realizó el ajuste en las cantidades por el presupuesto estimado en la requisición orden dadas por el área de Presupuesto

Elaborado por: Poc SALVAG.
Asistente de Compras

Revisado por: Maria Esther Pérez Jefe de Compra

LARACH & CIA S. DE R.L. SALA 4
Tegucigalpa, M.D.C., Fco. Morazán R.T.N. 08019000235234
larachco@larachycia.com / cottizaciones4@larachycia.com / www.larachycia.com

COTIZACION No. S04T99CO70258

Cliente: C5999S04 UNACIFOR Fecha: 22/10/2019
Rtn: 050000000000000000 Valida por cinco (5) días
LARACH Cotizado Por: Jaime Antonio Mendez Martinez

CÓDIGO	DESCRIPCIÓN	CANTIDAD	Unidad	PRECIO	DSCTO	I.S.V.	Total
1	07160285 MACETERA M-1305(40x35x40CMS) C/PLATO	100.00	UNID	91.3043	0.00%	1,369.56	10,499.99
2	07160384 MACETERA M-1304 PLAST.C/PLATO	100.00	UNID	73.0435	0.00%	1,095.65	8,400.00
3	07160283 MACETERA M-1302(25x22x22CMS) C/PLATO	80.00	UNID	32.1739	0.00%	386.09	2,960.00

Comentario
SE LE COTIZA SOLO LO QUE TENEMOS EN EXISTENCIA.

TOTAL GRAVADO(15%)	19,008.69	ISV 15%	2,851.30
TOTAL GRAVADO(18%)	0.00	ISV 18%	0.00
DESCUENTOS Y REBAJAS OTORGADOS			0.00
TOTAL EXENTO	0.00		
TOTAL EXONERADO	0.00		
TOTAL	L. 21,859.99		

* Cemento y hierro no aplican para esta validez
* Prestos sujetos a cambio sin previo aviso.

* Favor CONFIRMAR EXISTENCIAS, antes de realizar cualquier método de pago.
* Pago de Cemento con Tarjeta solo Ficoha(Débito y Crédito).

¡IMPORTANTE! En Cumplimiento al acuerdo 189-2014 Régimen de Facturación, Otros Documentos Fiscales y Registro fiscal de imprentas, para cada retención de impuestos Larach & Cia. S de R.L. de C.V. dicho Comprobante de Retención deberá cumplir con todos los requisitos establecidos en el presente reglamento, ver ART. 20 Q2, caso contrario favor emitir pago con cheque o depósito en las instituciones del gobierno.



EXPEDIENTE HONDUCOMPRAS DE 01 AL 31 DE DICIEMBRE DEL 2019
PAGO POR TRANSFERENCIAS A PROVEEDORES

No.	NUMERO DE F-01	NUMERO ORDEN DE COMPRA	NUMERO DE FACTURA	FECHA DE LA FACTURA	DESCRIPCION	UNIDAD EJECUTORA	PROVEEDOR	NUMERO DE REGISTRO	MONTO	ESTADO
-----	----------------	------------------------	-------------------	---------------------	-------------	------------------	-----------	--------------------	-------	--------

UNIVERSIDAD DE CIENCIAS FORESTALES
UNACIFOR
Apartado postal #2, Siguatepeque, Comayagua, Honduras
Tels. (504) 2720-2300
RTN: 08019002030143
Contacto compras me.perez@unacifor.edu.hn

COTIZACION No.204/2019

Señores: Comercial "MAPRI" FECHA: 25/10/2019

Atentamente solicitamos proporcionar en esta hoja precio, especificaciones y marcas (si las hay) en los artículos abajo detallados y devolver esta cotización firmada y sellada a la mayor brevedad posible.

VIFO-050-2019

[Firma]
*Firma y sello (Jefe de Compras)

No.	Descripción De Los Artículos ó Servicios	Cantidad	Unidad	LLENADO POR EL OFERENTE	
				Precio Unitario	Precio Total
1	Maceteras p/ornamentos	200	c/u	70 =	14,000 =
2	Maceteras medianas	200	c/u	85 =	17,000 =
3	Maceteras grandes	100	c/u	110 =	11,000 =
				Subtotal	
				15% (I.S.V)	
				Total	42,000 =

**FAVOR EVITAR BORRONES Y TACHADURAS, LLENAR COMPLETAMENTE LO SOLICITADO.

Valides de la oferta
Entrega del material
Garantía por compra
Incluye flete
Pago Moneda
Forma de pago:

Observaciones: no contamos con SIAFI

Fecha: 25/ octubre /2019
RTN: 03031453001229

[Firma]
Numero Telefono: 773 69-30

[Sello]
UNIVERSIDAD NACIONAL DE CIENCIAS FORESTALES
COMPRAS Y TRANSACCIONES
SIGUATEPEQUE, COMAYAGUA

UNIVERSIDAD DE CIENCIAS FORESTALES
UNACIFOR
Apartado postal #2, Siguatepeque, Comayagua, Honduras
Tels. (504) 2720-2300
RTN: 08019002030143
Contacto compras me.perez@unacifor.edu.hn

COTIZACION No.204/2019

Señores: Comercial "MAPRI" FECHA: 25/10/2019

Atentamente solicitamos proporcionar en esta hoja precio, especificaciones y marcas (si las hay) en los artículos abajo detallados y devolver esta cotización firmada y sellada a la mayor brevedad posible.

VIFO-050-2019

[Firma]
*Firma y sello (Jefe de Compras)

No.	Descripción De Los Artículos ó Servicios	Cantidad	Unidad	LLENADO POR EL OFERENTE	
				Precio Unitario	Precio Total
1	Maceteras p/ornamentos	200	c/u	70 =	14,000 =
2	Maceteras medianas	200	c/u	85 =	17,000 =
3	Maceteras grandes	100	c/u	110 =	11,000 =
				Subtotal	
				15% (I.S.V)	
				Total	42,000 =

**FAVOR EVITAR BORRONES Y TACHADURAS, LLENAR COMPLETAMENTE LO SOLICITADO.

Valides de la oferta
Entrega del material
Garantía por compra
Incluye flete
Pago Moneda
Forma de pago:

Observaciones: no contamos con SIAFI

Fecha: 25/ octubre /2019
RTN: 03031453001229

[Firma]
Numero Telefono: 773 69-30

[Sello]
UNIVERSIDAD NACIONAL DE CIENCIAS FORESTALES
COMPRAS Y TRANSACCIONES
SIGUATEPEQUE, COMAYAGUA



EXPEDIENTE HONDUCOMPRAS DE 01 AL 31 DE DICIEMBRE DEL 2019
 PAGO POR TRANSFERENCIAS A PROVEEDORES

No.	NUMERO DE F-01	NUMERO ORDEN DE COMPRA	NUMERO DE FACTURA	FECHA DE LA FACTURA	DESCRIPCION	UNIDAD EJECUTORA	PROVEEDOR	NUMERO DE REGISTRO	MONTO	ESTADO
-----	----------------	------------------------	-------------------	---------------------	-------------	------------------	-----------	--------------------	-------	--------

REQUISICIÓN / SOLICITUD REG-ADM-09
 CM-UNACIFOR-DICIEMBRE-387-2019

Oficina Solicitante: Vivero Para ser utilizado por: Vivero Centro de Gasto: 02 Fecha: 19/09/2019 No. Control: VIFO-50-2019

No.	Descripción Específica	PARA USO DEL SOLICITANTE			PARA USO EN ALMACEN				
		Objeto Específico	Cantidad	Unidad	Valor Estimado	Recibido de Compras		Verificado	
1	Macetera para ornamentales resistentes	35800	200	CU	L3,000.00	200	CU	[Firma]	[Fecha]
2	Maceteras medianas resistentes	35800	200	CU	L3,000.00	200	CU	[Firma]	[Fecha]
3	Maceteras grandes para oficina	35800	100	CU	L1,500.00	200	CU	[Firma]	[Fecha]
Total					L6,000.00	600	CU		

USO: Se requiere de las hormonas auxinas para propagación vegetativa de algunas especies ornamentales.

PRESUPUESTO
 Estructura Programática: _____
 Disponibilidad de Presupuesto: SI
 Precompromiso SIAFI: _____

Entregado a Solicitante: _____
 Recibido por: _____

Por: _____
 Requisición recibida completa SI / NO / Fecha: _____
 Obs. de el/la: _____

Procedimiento de Adquisición: Compras
 Almacén:
 Caja Crítica:
 Servicios Especiales:
 Autorización de cargar al Centro de Gasto: _____

Solicitado por: [Firma] Garbino Murillo
 Aprobado por: [Firma] Mercedes Martinez
 Nombre y firma: _____
 Fecha: _____

PRIORIDAD: _____
 Vo.Bo. Rectoría: _____
 Fecha: _____

PARA USO EN RECEPCION DE DOCUMENTOS
 Requisición recibida por: _____
 Fecha: 22 OCT 2019
 Nombre y firma: [Firma]
 Compra Realizada por: [Firma]
 DEPARTAMENTO: _____

SOLO SE LEVANTO W QUE ADISTRECO EL INVENTARIO

DGC. 22.10.19 SIKELAG.



EXPEDIENTE HONDUCOMPRAS DE 01 AL 31 DE DICIEMBRE DEL 2019
PAGO POR TRANSFERENCIAS A PROVEEDORES

No.	NUMERO DE F-01	NUMERO ORDEN DE COMPRA	NUMERO DE FACTURA	FECHA DE LA FACTURA	DESCRIPCION	UNIDAD EJECUTORA	PROVEEDOR	NUMERO DE REGISTRO	MONTO	ESTADO
11	3469	808	2540	29/11/2019	SUDAN, NITRATO, OXIDO DE ZINC, SOPORTE UNIVERSAL, MORTEROS, TERMOMETRO	DIRECCION DE DOCENCIA Y DESARROLLO CURRICULAR	LABHOSPY	CM-UNACIFOR-DICIEMBRE-388	17,838.28	ADJUDICADO

PICHABRE

EJECUCION DE GASTOS F-01
Gestión: 2019
R_EGA_F01F07
27/11/2019 13:22:35
Página 1 de 1

Lugar: Siguatepeque Fecha Elaboración: 27/11/2019
Institución: 0511 Universidad de Ciencias Forestales
Gerencia Administrativa: 001 GERENCIA CENTRAL
Unidad Ejecutora: 003 VICERRECTORIA ACADEMICA

DOCUMENTOS DE: Precompromiso 03469, Compromiso 01, Devengado 01, Secuencia 05, Operaciones Contables

REGISTRO DE: Precompromiso [X], Compromiso [X], Devengado [X], Regularización []

BENEFICIARIOS:
Nombre o Razón Social: LABORATORIOS AND HOSPITAL SUPPLY S. DE R.L. DE C.V.
Tipo y No de Documento: RTN Documento Código Cuenta
RITN: 0019002013887 0012 11-401-001366-7 ImpORTE: 17,838.28

DOCUMENTOS DE RESPALDO
Tipo de documento: RESUMEN DE OPERACION GASTOS
Denominación: ORDEN DE COMPRA 808
Número de Documento: 808
Fecha de Recepción: 27/11/2019
Fecha de Vencimiento: 11/12/19
Proceso de Compra No: Fecha Firma origen:

CLASE DE GASTO:
Servicios Personales [], Bienes de uso [], Transferencias [], Servicios Profesionales y Técnicos [], Construcciones [], Otros [], Bienes y Servicios [X], Deuda Pública [], Pasajes y Viáticos []

OPERACIONES CONTABLES: Anticipos [], Deuda Pública [], Devoluciones [], Otros []

FUENTE DE FINANCIAMIENTO: 11 Tesoro Nacional
ORGANISMO FINANCIADOR: 1 Tesorería General de la República - Efectivo

PRO	SUB	PROY	ACT OBRA	OBJ GTO	BEN TRAN	CUENTA CONTABLE	DESCRIPCION	IMPORTE MONEDA NACIONAL	IMPORTE MONEDA EXTRANJERA	Dif. Camb.
11	00	000	001	35100	0000		Productos Químicos	17,838.28	0.00	0.00

SON: DIECISIETE MIL OCHOCIENTOS TREINTA Y OCHO 28/100

TOTAL AFECTADO: 17,838.28
TOTAL DEDUCCIONES: 0.00
TOTAL RETENCIONES: 0.00
MORFO A PAGAR: 17,838.28

MONEDA: Código: HNI Descripción: LIMPTRAS
Verificado por: L VILLATORO
Aprobado por: [Firma]
Firma: [Firma]
Fecha y hora: 29 NOV 2019
Fecha y hora: 27/NOV.
Fecha y hora:

Estimados y Compa 29/11/19

UNIVERSIDAD NACIONAL DE CIENCIAS FORESTALES (UNACIFOR)
Unidad de Compras y Suministros
Tel. 2773-0615 - R.T.N. 08019002030143 / Correo: m.perez@esnacifor.edu.hn

ORDEN DE COMPRA N° 000808

Requisicion No.	Código Cuenta	Condición pago	Fecha
DOC-53-2019 ODC-52-2019	05	Contado [X] Crédito []	12/11/2019

Observaciones: para equipar el laboratorio de química.

Señores: Laboratories and supply s de r.l.

No.	Descripción	Cod. Pres.	Cant.	Unidad	Total
1	Sudan III	05-35100	1	galon	215.38
2	Nitrato de plomo	05-35100	1	galon	3,467.18
3	OXIDO de zinc	05-35100	1	galon	6,671.22
4	Soporte Universal	05-35100	1	galon	2,024.28
5	Mortero de porcelana	05-35100	5	clw	2,938.17
6	Termometro de Varilla 150 grados	05-42420	1	clw	61.23
7	Ue				
8					
9					
10	Flete.. TDM				150.00
	Subtotal				15,381.11
	15% I.S.V				2,307.17
	TOTAL				17,838.28

Impuesto Sobre Venta (15%) Pagado [X] Retenido []

A) Nos reservamos el derecho de devolver, a costo suyo, parte de o todos los bienes solicitados en esta orden, si por cualquier motivo no son en todo aspecto como se solicita.
B) Para que la cancelación de su cuenta no sufra demora envíe dentro de los cinco días siguientes de la entrega de los bienes esta orden facturas y recibos en duplicado, preparados a maquina o en lípiz tinta. La factura deberá traer lo siguiente certificación: "certifico que esta cuenta es justa y correcta y que aun no ha sido pagada".
C) Asimismo la factura deberá venir firmada por la persona a quien le entregaron el o los otros artículos.
D) El recibo deberá traer consigo el número de la Identidad de la persona que firma el recibo, No de Solvencia Distrital o Municipal Numero de Impuesto sobre la Renta, número de Registro Tributario, además deberá consignarse el Número de la factura y orden de compra respectivo.
E) La falta de cualquiera de estos requisitos acarrea la cancelación de su cuenta.

Preparado por: Auxiliar de Compras
Revisado por: [Firma]
Aprobado Vice-Rector Académico

Revisado por: Jefe de Compras
Revisado Administración Financiera
Autorizado por: Rector UNACIFOR

Rango Autorizado: 000-002-01-00000001 al 000-002-01-00005200 Fecha límite de Emisión: 27/02/2020



EXPEDIENTE HONDUCOMPRAS DE 01 AL 31 DE DICIEMBRE DEL 2019
PAGO POR TRANSFERENCIAS A PROVEEDORES

No.	NUMERO DE F-01	NUMERO ORDEN DE COMPRA	NUMERO DE FACTURA	FECHA DE LA FACTURA	DESCRIPCION	UNIDAD EJECUTORA	PROVEEDOR	NUMERO DE REGISTRO	MONTO	ESTADO
-----	----------------	------------------------	-------------------	---------------------	-------------	------------------	-----------	--------------------	-------	--------

LABHOSPY, S. de R.L.
C. La Moncada, 2da Ave. 3ra Calle, Edificio 1009
Contiguo Escuela Estados Unidos, Tegucigalpa
Tel: 2237-3997 y 2220-7125, Fax: 2237-5423 y 2237-5567
Email: hermeso@labhospy.net
RTN: 08019003253887
Fecha: 29 de Noviembre de 2019
Factura No. 000-002-01-00002540
CAI: 27D39B-AA32C2-F34E89-DF7BCD-EA1F32-3C

Cliente: Universidad Nacional de Ciencias Forestales (UNACIFOR) RTN: 08019002030143
Dirección: Carretera a Dulce Nombre Culmi, Kilometro No.10
Termino: BANCO DE Vendedor: 19
Notas: Pedido: B00859

Reg. Sag. No. _____ Constancia Reg. Exonerada _____
O/C Exonerada _____ Orden de Compra _____

Producto	Unitario	Cantidad	Total
01340 SUDAN IV, 100ML ✓	215.58	1	215.58
02577 2322-01 - NITRATO PLOMO, 500G ✓ Lote: Y47C87 Vence: 21/10/2023	3,467.18	1	3,467.18
03163 96479-500G - OXIDO ZINC 99%, 500G ✓ Lote: BCR2773 Vence:	6,671.22	1	6,671.22
03026 USB-2862-2002-2103 - SOPORTE UNIVERSAL PINZA ✓	2,027.73	1	2,027.73
00578 JIP-211301 - JIP-213301 - MORTERO, VOLUMEN 22 ✓	587.64	1	587.64
00578 JIP-211301 - JIP-213301 - MORTERO, VOLUMEN 22 <i>Rebentale</i>	587.63	3	1,762.90
00578 JIP-211301 - JIP-213301 - MORTERO, VOLUMEN 22 ✓	587.63	1	587.63
00506 BOP-19200 - TERMOMETRO AMBIENTAL, 200X38MM ✓	61.23	1	61.23
01356 GASTOS DE ENVIO	150.00	1	150.00 E

LABORATORIES AND HOSPITAL SUPPLY
TEL: (504) 237-3997, 220-7125
FAX: (504) 237-5423
LABHOSPY, S. DE R. L.
TEGUCIGALPA, M. D. C.

**LABHOSPY S. DE R.L.
CANCELADO**

SON: DIECISIETE MIL OCHOCIENTOS TREINTA Y OCHO 28/100 Suma L. 15,531.11
Descuentos y Rebajas L. 0.00
Importe Exento L. 150.00
Importe Exonerado L. 0.00
Importe Gravado 15% L. 18,381.11
Importe Gravado 18% L. 15,531.11
Sub-Total L. 15,531.11
15% I.S.V. L. 2,307.17
18% I.S.V. L. 18,381.11
Total L. 17,838.28

Rango Autorizado: 000-002-01-00000001 al 000-002-01-00005200 Fecha limite de Emision: 27/02/2020

LABHOSPY, S de R.L.
Oficina Principal
2da. Ave. 3ra. Calle, Edificio No.1009
Tegucigalpa, M.D.C.
Tel: (504)-2237-5548, 2237-1624
Fax: (504)-2237-5567
Email: hermeso@labhospy.hn
Sucursal San Pedro Sula
1ra. Calle, 6ta. Ave. S.E. Bo. Concepción
1er. Nivel, Centro Comercial Santa Anita
Tel: (504)-2553-0099, 2552-9512
Fax: (504)-2553-0100
Email: hermeso@labhospy.hn
R.T.N. 08019003253887

COMPROBANTE PENDIENTE DE ENTREGA No. 026-2019

Fecha: Tegucigalpa, M.D.C. 02 Diciembre 2019
Cliente: UNACIFOR
Direccion: Tegucigalpa, M.D.C.
Vendedor: Johan Rodriguez Referencia: Factura No. 000-002-01-00002540

No.	Codigo	DESCRIPCION	Catalogo	Cantidad	Unidad	Unitario	Total
1	00578	JIP-211301 Mortero, Volumen 220ML, Diametro 125MM Con Pistilo	JIP-213301	3	Unidad		

Elaborado por: Damaris Mejia Empacado por: Merin T Autorizado por:

CLIENTE: ADMINISTRACIÓN Y FINANZAS
COMPRAS Y SUMINISTROS
05 DIC 2019
FIRMA:

ENTREGADO POR:



EXPEDIENTE HONDUCOMPRAS DE 01 AL 31 DE DICIEMBRE DEL 2019
PAGO POR TRANSFERENCIAS A PROVEEDORES

No.	NUMERO DE F-01	NUMERO ORDEN DE COMPRA	NUMERO DE FACTURA	FECHA DE LA FACTURA	DESCRIPCION	UNIDAD EJECUTORA	PROVEEDOR	NUMERO DE REGISTRO	MONTO	ESTADO
-----	----------------	------------------------	-------------------	---------------------	-------------	------------------	-----------	--------------------	-------	--------

Correo de Universidad Nacional de Ciencias Forestales - PENDIENTE LABHOSPY

UNIVERSIDAD NACIONAL DE CIENCIAS FORESTALES
Sheila Patricia Girón Zelaya <s.giron@unacifor.edu.hn>

PENDIENTE LABHOSPY
2 mensajes

Sheila Patricia Girón Zelaya <s.giron@unacifor.edu.hn> 5 de diciembre de 2019, 14:34
Para: johanr@labhospy.hn, Cotizaciones compras <cotizacioncompras@unacifor.edu.hn>

Buen día Johan le envío nota de lo pendiente, me informa cuando enviarán el resto.

Unidad de Compras
Ing. Sheila P. Girón Zelaya
Tel. 2720-2300 ext. 127
Tel. 8798-2417
Universidad Nacional de Ciencias Forestales UNACIFOR



PENDIENTE LABHOSPY236.pdf
549K

Johan Blas Rodríguez Flores <johanr@labhospy.hn> 6 de diciembre de 2019, 8:33
Para: Sheila Patricia Girón Zelaya <s.giron@unacifor.edu.hn>

Buenos días estimada,

Acusamos de recibido , gracias.

En respuesta a su pregunta: **el pendiente de entrega estará disponible en enero del 2020.**

Saludos. *3 meses*

Productos de Calidad Óptima. Oficina Principal

Johan Rodríguez Tel. (504) 2237-1624-3997
Asesor de ventas Fax (504) 2237-5567
Email: johanr@labhospy.hn
Cul. 3154-6830 Skype: jrodriguez_labhospy
Web: www.labhospy.hn

Bo. La Moncada, contiguo a la Escuela
Estados Unidos de América, 2da Ave.
3ra. Calle, Edificio No.1009
Tegucigalpa S.L.D.C. Honduras



Desde un Tubo de Ensayo Hasta un Hospital Completo

[El texto citado está oculto]

26/03/2007 14:05:46
Gestión: 2007
R_BEN_DOCB_DOC
Página 1 de 1

REGISTRO DE BENEFICIARIOS

Distrito Central
Fecha Elaboración: 23/03/2007
Número de Documento: 00039888 - 001
Tipo Operación: Modificaciones
Estado: APROBADO

TESORERIA GENERAL DE LA REPUBLICA

NOMBRE O RAZON SOCIAL: LABORATORIES AND HOSPITAL SUPPLY S. DE R.L. DE C.V.
Actividad Comercial: IMPORTACION Y VENTA DE PRODUCTOS QUIMICOS Y EQUIP MEDICO
Clase: PERSONA JURIDICA
Institución: PROVEEDOR, CONTRATISTA O BENEFICIARIO GENERAL
Código:

IDENTIFICACION
País: HONDURAS
Tipo de Documento: REGISTRO TRIBUTARIO NACIONAL
Número Documento: 08019003253887
PIN: JYIWRTOVJH
RTN Nro:

DOMICILIO
Dirección: 2da AVENIDA 3ra CALLE EDIFICIO # 1009 BARRIO LA MONCADA TEGUCIGALPA MDC
Fax: 237-55-67 Email: Teléfono: 237-39-97
Departamento: DEPARTAMENTO DE FRANCISCO MORAZAN País: HONDURAS

REPRESENTANTE
Nombre: JORGE ALBERTO GOMEZ ANDINO
País: HONDURAS
Número Documento: 0705-1926-00118
Tipo de Documento: TARJETA DE IDENTIDAD
Poder Legal:

APODERADO
Nombre: SANDRA IVETTE BRAN BENITEZ
País: HONDURAS
Número Documento: 1804-1952-00465
Tipo de Documento: TARJETA DE IDENTIDAD
Poder Legal:

CUENTAS BANCARIAS

Banco	Tipo Cuenta	Número Cuenta	Libreta CUT
BANCO DEL PAIS S.A	Cuenta Corriente	01502277	
BANCO DE OCCIDENTE S.A.	Cuenta Corriente	11-401-001366-7	

TERMINOS DE ADHESION
POR LA PRESENTE DECLARO QUE AUTORIZO A LA TESORERIA GENERAL DE LA REPUBLICA A QUE DEPOSITE EN LAS CUENTAS BANCARIAS QUE YO INDIQUE LOS MONTOS QUE POR CUALQUIER CONCEPTO ME ADEUDE EL GOBIERNO, RELACIONADOS CON MIS NEGOCIOS O ACTIVIDADES CON EL MISMO, Y RECONOZCO EL PODER CANCELATORIO DE DICHOS PAGOS RESPECTO DE LAS DEUDAS RELACIONADAS ASIMISMO ME COMPROMETO A COMUNICAR FEHACIENTEMENTE A LA TESORERIA GENERAL DE LA REPUBLICA, SOBRE CUALQUIER CAMBIO EN MIS CUENTAS BANCARIAS, DE MODO QUE SE PUEDAN EFECTUAR DICHOS PAGOS EN TODO MOMENTO.

FIRMA DEL TITULAR *Sandra I. Bran* NOMBRE *Sandra I. Bran* FECHA *26/03/07*

Elaborado por: WMARTINEZ
Fecha: 23/03/2007 12:35:14
Aprobado por: WMARTINEZ
Fecha: 23/03/2007 12:42:54



EXPEDIENTE HONDUCOMPRAS DE 01 AL 31 DE DICIEMBRE DEL 2019
PAGO POR TRANSFERENCIAS A PROVEEDORES

No.	NUMERO DE F-01	NUMERO ORDEN DE COMPRA	NUMERO DE FACTURA	FECHA DE LA FACTURA	DESCRIPCION	UNIDAD EJECUTORA	PROVEEDOR	NUMERO DE REGISTRO	MONTO	ESTADO
-----	----------------	------------------------	-------------------	---------------------	-------------	------------------	-----------	--------------------	-------	--------

constancias.sar.gob.hn/ConstanciaPagosCuenta.aspx?numero_preimpreso=201-19-10500-4975&secuencia=1



CONSTANCIA ELECTRÓNICA DE ESTAR SUJETO AL RÉGIMEN DE PAGOS A CUENTA



201-19-10500-4975

La DIRECCIÓN REGIONAL CENTRO SUR en cuya jurisdicción se encuentra el domicilio fiscal del solicitante, identificado como:

Nombre y Apellido o Razón Social: **LABORATORÍES AND HOSPITAL SUPPLY S DE RL DE CV**
Con Registro Tributario Nacional: **08019003253887**

Habiendo presentado la solicitud electrónica con número 201-19-10500-4975 en fecha 08/01/2019, y Recibo Oficial de Pago No. 25713586884 de fecha 04/01/2019 por el monto de L. 200.00 bajo el concepto de Actos Administrativos.

Luego de revisadas las Bases de Datos del Sistema de Gestión Tributaria (ETAX), se ha podido establecer lo siguiente:

ETAX: SI existen Registros de Pagos a Cuenta.
ETAX: NO existen Registros de Deudas.
ETAX: NO existen Registros de Omisiones en la Presentación de Declaraciones.

Por lo expuesto, se OTORGA al solicitante la presente CONSTANCIA ELECTRÓNICA DE ESTAR SUJETO AL RÉGIMEN DE PAGOS A CUENTA, para el periodo 201901, según declaración 35731929606, presentada el 26/04/2018, la presente Constancia vence el 30/04/2019.

Sin perjuicio de las facultades de revisión y fiscalización de esta Administración Tributaria y de los resultados que de ella se produzcan.

DENIA ELIZABETH MARTINEZ FLORES
COORDINADORA DE CUENTA CORRIENTE DE LA DIRECCION R.C.S.



(*) Es obligación del destinatario de la presente Constancia verificar su validez a través de Internet en la dirección <http://constancias.sar.gob.hn/>, ingresando el número **201-19-10500-4975** o mediante el siguiente código QR:

Actualizar

UNIVERSIDAD NACIONAL DE CIENCIAS FORESTALES
UNACIFOR
Apartado postal #2, Siguatepeque, Comayagua, Honduras
Tels. (504) 27202300
Contacto compras me.perez@esnacifor.edu.hn

RTN:08019002030143

RESUMEN DE COTIZACIONES No. 667/2019

Certifico que las cotizaciones sin # de TECNOMEDIC, con # 09634 de LABORATORIES AND HOSPITAL SUPPLY S. DE R.L. fueron cotizadas con fecha 06 de septiembre Y 07 de noviembre del 2019 y que la información abajo detallada es verídica y correcta.

No.	Descripción	Cantidad	Unidad	PROVEEDOR No.1		PROVEEDOR No.2		PROVEEDOR No.3	
				Precio Unitario	Total	Precio Unitario	Total	Precio Unitario	Total
1	Sudan III (250 gr.)	1	galón	-	-	215.58	215.58		
2	Nitrato de plomo (Pb)(No.12)	1	galón	-	-	3,467.18	3,467.18		
3	Oxido de zinc (ZnO)	1	galón	-	-	6,671.22	6,671.22		
4	Soporte universal	1	c/u	-	-	2,027.73	2,027.73		
5	Mortero de porcelana	5	c/u	-	-	587.63	2,938.17		
6	Termometro de varilla 150 grados	1	c/u	135.00	135.00	61.23	61.23		
Sub-Total					135.00		15,381.11		
Flete					100.00		150.00		
15% ISV					20.25		2,307.17		
TOTAL					285.25		17,838.28		



1. TECNOMEDIC 2. LABORATORIES AND SUPPLY S. DE R. L.

FECHA: 07 DE NOVIEMBRE DEL 2019

Observaciones: Se adjudica la compra al PROVEEDOR: No. 2. LABORATORIES AND HOSPITAL SUPPLY S. DE R.L. porque ofrece el material de laboratorio solicitado.- NOTA: en el ítem No.01 se cotizo sudan IV en ml ; ítem No.02 se cotizo nitrato de plomo en gramos; ítem No.03 se cotizo oxido de zinc en gramos.

Elaborado por: *[Firma]*
Asistente de Compras

Revisado por: *[Firma]*
Maria Esther Pérez / Jefa de Compras



EXPEDIENTE HONDU COMPRAS DE 01 AL 31 DE DICIEMBRE DEL 2019
PAGO POR TRANSFERENCIAS A PROVEEDORES

No.	NUMERO DE F-01	NUMERO ORDEN DE COMPRA	NUMERO DE FACTURA	FECHA DE LA FACTURA	DESCRIPCION	UNIDAD EJECUTORA	PROVEEDOR	NUMERO DE REGISTRO	MONTO	ESTADO
-----	----------------	------------------------	-------------------	---------------------	-------------	------------------	-----------	--------------------	-------	--------

Laboratories And Hospital Supply S. de R.L.
08019003253887 Cotización 09634 CT003

Cliente: Universidad Nacional de Ciencias Forestales (UNACIFOR)
Proveedor: JOHAN
Datos Cliente: Luisa Machado
UNACIFOR

Oficina Principal: San Pedro Sula Tegucigalpa Plaza San José
Bo. La Moncada, 2da. 1era. Calle, 6ta. Ave. S.E. Barrio Centro Comercial Plaza San José
Ave. 3ra. Calle Concepcion, 1er. Nivel del Centro 2do Nivel, Frente Materno Infantil
Contiguo Escuela Estado Comercial Santa Anita, Local No. 010 Tel. 2239-5926
Edificio Gomez Andino No.1009 Tel.2553-0099, 2552-9512
Tegucigalpa, M.D.C. Fax:2553-0100
Tel.: 504-2237-1624
Fax: 504-2237-5567

TIPO	CODIGO	DESCRIPCION	CANTIDAD	PRECIO UNITARIO	DESC %	TOTAL
A	00030	9601-05 - ACIDO NITRICO 89.0-70.0% RA, 2.5LT	1.00	1,302.4500		1,302.45
A	02577	2322-01 - NITRATO PLOMO, 500G	1.00	3,467.1800		3,467.18
A	03163	96479-500G - OXIDO ZINC 99%, 500G	1.00	6,671.2200		6,671.22
A	01340	SUDAN IV, 100ML	1.00	215.5800		215.58
A	03028	USB-2862-2002-2103 - SOPORTE UNIVERSAL PINZA 2 BURETAS.	1.00	2,027.7300		2,027.73
A	00386	USB-6082 - MALLA CENTRO CERAMICO 180X160MM	1.00	122.2000		122.20
A	00578	JIP-211301 - JIP-211301 - MORTERO, VOLUMEN 220ML, DIAMETRO 125MM CON PISTILO	5.00	587.6340		2,938.17
A	00506	BCE-39200 - TERMOMETRO AMBIENTAL, 200X38MM	1.00	61.2300		61.23
E	01356	GASTOS DE ENVIO	1.00	150.0000		150.00

Cotización válida al **07/12/2019**

sub-Totales: L 16,955.76
Descuento aplicado en su cotización: L 0.00
Impuestos: L 2,520.86
Totales: L 19,476.63

JOHAN
ELABORADO POR: ACEPTADO POR CLIENTE

Notas: *hasta agotar existencias*

©2014 Key process - Soluciones Integrales - www.keyprocess.biz Fecha 07/11/2019 03:06:02 PM Pag.: 1 de 1

Correo de Universidad Nacional de Ciencias Forestales - RE: Cotización

UNIVERSIDAD NACIONAL DE CIENCIAS FORESTALES
Luisa Machado <l.machado@unacifor.edu.hn>

RE: Cotización
1 mensaje

Johan Blass Rodríguez Flores <johann@labhospy.hn> 7 de noviembre de 2019, 15:14
Para: Luisa Machado <l.machado@unacifor.edu.hn>
Cc: karola@labhospy.hn

Buenas tardes Estimada

Adjunto cotización actualizada y notificamos que el precio del producto aumenta un 6% por ser un nuevo pedido y el pendiente de entrega por 4 unidades estará disponible a finales de enero del 2020.

Presento un error nuestro sistema demostrando el pendiente disponible para el mes de noviembre (disculpas)

Quedamos al pendientes de sus respuestas.

Saludos.

Productos de Calidad Óptima. *Oficina Principal*

Johan Rodríguez Tel. (504) 2237-1624/3997 Bo. La Moncada, contiguo a la Escuela
Asesor de ventas Fax (504) 2237-5567 Estados Unidos de América, 2da Ave.
Cel. 3154-5530 Email: johann@labhospy.hn 3ra. Calle, Edificio No.1009
Skype: jrodriguez_labhospy Tegucigalpa M.D.C. Honduras
Web: www.labhospy.hn

Desde un Tubo de Ensayo Hasta un Hospital Completo **LABHOSPY**

De: Johan Blass Rodríguez Flores <johann@labhospy.hn>
Enviado el: jueves, 7 de noviembre de 2019 09:53 a.m.
Para: 'Luisa Machado' <l.machado@unacifor.edu.hn>
CC: 'karola@labhospy.hn' <karola@labhospy.hn>
Asunto: Cotización

Buenos días Lic. Luisa

Adjuntamos actualización de la cotización 09335

Saludos.

https://mail.google.com/mail/u/0/?ik=117477ee1&view=pt&search=all&permthid=thread-f%3A1649579129383423723&siml=msg-f%3A16495791293... 1/2



EXPEDIENTE HONDUCOMPRAS DE 01 AL 31 DE DICIEMBRE DEL 2019
 PAGO POR TRANSFERENCIAS A PROVEEDORES

No.	NUMERO DE F-01	NUMERO ORDEN DE COMPRA	NUMERO DE FACTURA	FECHA DE LA FACTURA	DESCRIPCION	UNIDAD EJECUTORA	PROVEEDOR	NUMERO DE REGISTRO	MONTO	ESTADO
-----	----------------	------------------------	-------------------	---------------------	-------------	------------------	-----------	--------------------	-------	--------



TECNOMEDIC

MATERIALES Y REACTIVOS PARA LABORATORIOS

RTN. 16161953001488

COTIZACION

CLIENTE: UNACIFOR
 ATENCIÓN : DEPTO. COMPRAS

FECHA: 06/09/2019
 VALIDA POR: 15 DIAS

A CONTINUACION LE DETALLO LA COTIZACION SOLICITADA.

CANT.	DESCRIPCION	P. UNIT.	TOTAL
2	ALCOHOL METANOL 99%, GALON	280.00	560.00
1	MALLA METALICA CON ADVESTO	110.00	110.00
3	PINZA PARA TUBO DE ENSAYO	95.00	285.00
1	BALANZA GRANATARIA TRIPLE BRAZO 610grs	3,450.00	3,450.00
1	BALANZA DIGITAL 200grs (0.1grs)	3,300.00	3,300.00
1	TERMOMETRO DE VARILLA 150 GRADOS	135.00	135.00
SUB-TOTAL			7,840.00
IMPUESTO			1,176.00
ENVIO			100.00
TOTAL			9,116.00

HECTOR BONILLA
 VENTAS
 CEL: 9738-9953

7 AVE. 45 CALLE, S.O. BARRIO EL CENTRO, SAN PEDRO SULA, HONDURAS,
 TEL: 2530-0925 / 2530-7966 FAX: 2530-0994, CEL: 9738-9953 correo: tecnomedichu@hotmail.com

Por:



REQUISICIÓN / SOLICITUD

CM-UNACIFOR-DICIEMBRE-388-2019 REG-ADM-09

Oficina Solicitante: Vicerrectoría Académica		Para ser utilizado por: Docencia y Desarrollo Curricular		Centro de Gasto: 05	Fecha: 04/09/2019	No. Control DDC-063-2019					
PARA USO DEL SOLICITANTE				PARA USO EN ALMACEN							
No.	Descripción Específica	Objeto Especifico	Solicitado		Valor		Recibido de Compras		Verificado		
			Cantidad	Unidad	Estimado		Cantidad	Unidad	Firma	Fecha	
1	Acido clorhídrico (HCl)		1	Galón	400.00						
2	Sudan III (250 grs)		1	Galón	196.16						
3	Acido nítrico (HNO ₃) (2.5 LT)		1	Galón	1,302.46						
4	Nitrato de Plata (Ag NO ₃)		1	Galón	3,467.18						
5	Nitrato de plomo (Pb(NO ₃) ₂)		1	Galón	400.00						
6	Oxido de zinc (ZnO)		1	Galón	6,671.22						
7	Soporte universal		1	c/l	2,027.73						
8	Bureta de 100 ml		6	c/u	6,300.00						
9	Mortero de porcelana		6	c/u	3,400.00						
10	Tubo de destilación		1	c/u	2,791.13						
Total					26,956.86						
Uso: Para equipar el Laboratorio de Química, pretendiendo satisfacer de esta forma la demanda de estudiantes en prácticas de laboratorio programadas en las diferentes carreras.				PRESUPUESTO Nombre y firma 		Entregado a Solicitante:		Recibido (solicitante): Recibi Sudan IV de 100 ML Recibi 2 Morteros de porcelana 			
Procedimiento de Adquisición: Almacén <input type="checkbox"/> Caja Chica <input type="checkbox"/> Compras <input checked="" type="checkbox"/> Servicios Especiales <input type="checkbox"/> Licitación <input type="checkbox"/>				Solicitado por: Aprobado por: DR. EMILIO G. ESBER		Recompramos SIAFI Presupuesto, SL No. 21 OCT 2019		Requisición recibida completa SI <input checked="" type="checkbox"/> NO <input type="checkbox"/> Fecha: 22 OCT 2019		Obs. Recibido por	
Autorización de cargar al Centro de Gasto:				PRIORIDAD		Requisición recibida por		PARA USO EN COMPRAS RECIBICION DE DOCUMENTOS 22 OCT 2019 Nombre y firma RECIBIDO POR HORA RECIBIDA DEPARTAMENTO			
Compras				Vo.Bo. Rectoría		Fecha		Nombre y firma			

* En caso de que el solicitante no cuente con presupuesto

Unidad: Se refiere a la unidad de medida de lo solicitado (rollos, fardos, yardas, unidad, etc.)+A17.L37+A18.L38A20A19.L38



EXPEDIENTE HONDUCOMPRAS DE 01 AL 31 DE DICIEMBRE DEL 2019
 PAGO POR TRANSFERENCIAS A PROVEEDORES

No.	NUMERO DE F-01	NUMERO ORDEN DE COMPRA	NUMERO DE FACTURA	FECHA DE LA FACTURA	DESCRIPCION	UNIDAD EJECUTORA	PROVEEDOR	NUMERO DE REGISTRO	MONTO	ESTADO
-----	----------------	------------------------	-------------------	---------------------	-------------	------------------	-----------	--------------------	-------	--------

REQUISICIÓN / SOLICITUD

REG-ADM-09

Oficina Solicitante: **Vicerrectoría Académica** Para ser utilizado por: **Docencia y Desarrollo Curricular** Centro de Gasto: **05** Fecha: **04/09/2019** No. Control: **DDC-052-2019**

No.	Descripción Especifica	PARA USO DEL SOLICITANTE			PARA USO EN ALMACEN			
		Objeto Especifico	Cantidad Solicitada	Unidad	Valor Estimado	Rcibido de Compras	Verificado	Fecha
1	Alcohol metanol al 99%		2	galones	880.00			
2	Malla metálica con adyesto	35100	1	c/u	110.00			
3	Pirza para tubo de ensayo	36450	3	c/u	285.00			
4	Balanza granataria triple brazo 610 grs	900	1	c/u	3,480.00			
5	Balanza digital 200 grs (0.1 grs)	3000	1	c/u	3,300.00			
6	Termómetro de varilla 150 grados	150	1	c/u	135.00			
Total					7,840.00			

Uso: **Para equipar el Laboratorio de Química, pretendiendo satisfacer de esta forma la demanda de estudiantes en prácticas de laboratorio programadas en las diferentes carreras.**

Presupuesto: **7,840.00** Entregado a Solicitante: **21 OCT 2019**

Procedimiento de Adquisición: Almacenamiento Solicitado por: **DR. EMILIO G. ESBEH** Firma: *[Firma]*

Almacén: Caja Chica Aprobado por: **MSc. VALESKA LOPEZ** Firma: *[Firma]*

Compras: Servicios Especiales **DR. EMILIO G. ESBEH** Firma: *[Firma]*

9 porfir. del 9 de febrero del 2019 / Ver. 01 En caso de que el solicitante no cuente con presupuesto Unidad: Se refiere a la unidad de medida de la solicitud (rollos, fardos, yardas, unidad, etc.) No. de la unidad de medida de la solicitud: 1839-ADM-19-128

RECIBO DE COMPRA

Por: **[Firma]** Fecha: **04-09-2019**

Requisición recibida completa SI NO Fecha: **04-09-2019**

Obs: **Se recibe directamente de** Nombre y firma: **[Firma]**

Regulación recibida **SI** **NO** Fecha: **04-09-2019**

Nombre y firma: **[Firma]**

Fecha: **04-09-2019**

Compra Realizada por: **[Firma]**

Hoy se recibe el documento de recepción de documentos: **[Firma]**



EXPEDIENTE HONDUCOMPRAS DE 01 AL 31 DE DICIEMBRE DEL 2019
PAGO POR TRANSFERENCIAS A PROVEEDORES

No.	NUMERO DE F-01	NUMERO ORDEN DE COMPRA	NUMERO DE FACTURA	FECHA DE LA FACTURA	DESCRIPCION	UNIDAD EJECUTORA	PROVEEDOR	NUMERO DE REGISTRO	MONTO	ESTADO
12	3468	799	32513	29/11/2019	2 FARDOS DE VASOS CONICOS	DIRECCION DE BIENESTAR ESTUDIANTEL	PAPELERIA DE HONDURAS	CM-UNACIFOR-DICIEMBRE-389	2,415.00	ADJUDICADO

EJECUCION DE GASTOS F-01
República de Honduras
Impreso por: LVILLATORO
PROC

31 de Diciembre

Lugar: Siguatepeque Fecha Elaboración: 27/11/2019
Institución: 0511 Universidad de Ciencias Forestales
Gerencia Administrativa: 001 GERENCIA CENTRAL
Unidad Ejecutora: 005 VICERRECTORIA ACADEMICA

DOCUMENTOS DE RESPALDO
Tipo de documento: RESUMEN GASTOS
Fecha de Recepción: 27/11/2019
Fecha de Vencimiento: 12/12/19

CLASE DE GASTO:
Bienes de uso Bienes de uso Bienes de uso
Servicios Profesionales y Técnicos Construcciones Otros
Bienes y Servicios Deuda Pública Pasajes y Viáticos

OPERACIONES CONTABLES:
Anticipos Deuda Pública Devoluciones Otros

IMPUTACION

PRO	SUB	PROY	ACT	OBJ	BEN	CUENTA	DESCRIPCION	IMPORTE	IMPORTE	Dif.
11	00	000	001	33100	0000			NACIONAL	EXTRANJERA	Camb.
							Productos De Papel Y Cartón	2,415.00	0.00	0.00
TOTAL APROBADO								2,415.00	0.00	0.00
TOTAL DEDUCCIONES								0.00	0.00	0.00
TOTAL REFERENCIAS								0.00	0.00	0.00
MONTO A PAGAR								2,415.00	0.00	0.00

MONEDA:
Código: HNL Descripción: DOLARES

Verificado por: LESLY YAMETH VILLATORO
Fecha y hora: 27/11/2019 13:53

Aprobado por: [Firma]
Fecha y hora: 27 NOV

Firmado por: [Firma]
Fecha y hora:

ADMINISTRACIÓN Y FINANZAS
COMPRAS Y SUMINISTROS
29 NOV 2019

Escaneado y enviado 29/11/19

UNIVERSIDAD NACIONAL DE CIENCIAS FORESTALES (UNACIFOR)
Unidad de Compras y Suministros
Tel: 2773-0615 - R. T.N. 08019002030143 / Correo: m.perez@esnacifor.edu.hn

ORDEN DE COMPRA N° 000799

Requisición No. BE-200-2019 Código Cuenta 05 Condición pago Contado Crédito Fecha 12/11/2019

Señores: Papeleria de Honduras Observaciones: para uso de 105 estudiantes

No.	Descripción	Cod. Pres.	Cant.	Unidad	Total
1	Vasos Conicos	33100	2	Fardos	2,100.00
2	UL				
4	65-33100 = 2,415.00				
Subtotal					2,100.00
15% I.S.V					315.00
TOTAL					2,415.00

Impuesto Sobre Venta (15%) Pagado Retenido

A) Nos reservamos el derecho de devolver, a costo suyo, parte de o todos los bienes solicitados en esta orden, si por cualquier motivo no son en todo aspecto como se solicita.
B) Para que la cancelación de su cuenta no sufra demora envíe dentro de los cinco días siguientes de la entrega de los bienes esta orden facturas y recibos en duplicado, preparados a máquina o en lápiz tinta. La factura deberá traer lo siguiente certificación: "certifico que esta cuenta es justa y correcta y que aun no ha sido pagada".
C) Asimismo la factura deberá venir firmada por la persona a quien le entregaron el o los otros artículos.
D) El recibo deberá traer consigo el número de la identidad de la persona que firma el recibo, No. de Solvencia Distrital o Municipal, Número de Impuesto sobre la Renta, Número de Registro Tributario, además deberá consignarse el Número de la factura y orden de compra respectivo.
E) La falta de cualquiera de estos requisitos anulará la cancelación de su cuenta.

Preparado por: Auxiliar de Compras
Revisado por: Jefe de Compras
Firma: [Firma]
Revisado por: [Firma]
Aprobado por: [Firma]

ADMINISTRACIÓN Y FINANZAS
COMPRAS Y SUMINISTROS

CALIDAD, EFICIENCIA Y BUEN SERVICIO
ORIGINAL - CLIENTE COPIA VERDE - ARCHIVO COPIA AMARILLA - DELEGADO TRIBUTARIO EMBOSCAR



EXPEDIENTE HONDUCOMPRAS DE 01 AL 31 DE DICIEMBRE DEL 2019
 PAGO POR TRANSFERENCIAS A PROVEEDORES

No.	NUMERO DE F-01	NUMERO ORDEN DE COMPRA	NUMERO DE FACTURA	FECHA DE LA FACTURA	DESCRIPCION	UNIDAD EJECUTORA	PROVEEDOR	NUMERO DE REGISTRO	MONTO	ESTADO
-----	----------------	------------------------	-------------------	---------------------	-------------	------------------	-----------	--------------------	-------	--------

Papelería Honduras S. de R.L.
 Barrio Morazán, frente al antiguo Centro Social Universitario, Casa N.º 1338, Tegucigalpa, M.D.C., Honduras C.A.
 PBX: (504) 2235-6315, FAX: (504) 2235-5782
 E-mail: papeleriahonduras@yaho.com.mx

R.T.N.: 08019998391040
 CAI: BBFEB7-121F99-CF4FBC-921359-F2B563-46

Oficina, Suministros de Materiales de Asco.

FACTURA N.º 000-001-01-00032513

29 Noviembre 2019

Ciente: Universidad de Ciencias Forestales
 Dirección: SIGUATEPEQUE
 Orden de Compra N.º: 799 R.T.N.: 0801-9002030143

Cant.	Código	Descripción	P. Unitario	Total
2		Caja/5000 unidades de vasos conicos	L. 1,050.00	L. 2,100.00

Son: *Dos Mil Cuatrocientos Quince Lempiras Exactos

DESC. OTORGADOS	L.	
REBAJAS OTORGADAS	L.	
SUB TOTAL	L.	2,100.00
IMPORTE EXENTO	L.	
IMPORTE GRAVADO 15%	L.	2,100.00
IMPORTE GRAVADO 15%	L.	
TASA ALICUOTA 4%	L.	
I.S.V. 15%	L.	315.00
I.S.V. 15%	L.	
IMPORTE EXONERADO	L.	
TOTAL A PAGAR	L.	2,415.00

Recibi Conforme:

Angela Espinal
 Por Papelería Honduras, S. de R.L.

Nombre Firma

ELABORADO: 07-19, DEL 500-001-01-00032513 AL 500-001-01-00032520 FECHA LÍMITE DE EMISIÓN: 01/07/2020 LA FACTURA ES BENEFICIO DE TODOS, EXÍJALA.

QUALIDAD, EFICIENCIA Y BUEN SERVICIO
 ORIGINAL - CLIENTE COPIA VERDE - ARCHIVO COPIA AMARILLA - OBLIGADO TRIBUTARIO EMISOR

Papelería Honduras S. de R.L.
 Barrio Morazán, frente al antiguo Centro Social Universitario, Casa No. 1338, Tegucigalpa, M.D.C.
 PBX: 2235-6315
 Fax: 2235-5782
 E-mail: papeleriahonduras@yaho.com.mx

R.T.N.: 08019998391040

Oficina, Suministros de Materiales de Asco.

COMPROBANTE DE ENTREGA

PARA: Universidad de Ciencias Forestales
 DIRECCION: SIGUATEPEQUE
 FECHA: 29 de Noviembre del 2019 Fact. # 32513

CANTIDAD	UNIDAD	DESCRIPCION
2		Caja/5000 unidades de vasos conicos *****J.L.*****

NOMBRE RECIBI CONFORME (FIRMA Y SELLO)



EXPEDIENTE HONDUCOMPRAS DE 01 AL 31 DE DICIEMBRE DEL 2019
PAGO POR TRANSFERENCIAS A PROVEEDORES

No.	NUMERO DE F-01	NUMERO ORDEN DE COMPRA	NUMERO DE FACTURA	FECHA DE LA FACTURA	DESCRIPCION	UNIDAD EJECUTORA	PROVEEDOR	NUMERO DE REGISTRO	MONTO	ESTADO
-----	----------------	------------------------	-------------------	---------------------	-------------	------------------	-----------	--------------------	-------	--------

REGISTRO DE BENEFICIARIOS

Sistema de Gestión del Despacho de Finanzas

00000000000000000000

00000000000000000000

R_SIN_DOCB_PDC

Página 1 de 1

Lugar: Distrito Central

Fecha Elaboración: 05/03/2008

Número de Documento: 00066533 - 001

Tipo Operación: Modificaciones

Estado: APROBADO

TESORERIA GENERAL DE LA REPUBLICA

NOMBRE O RAZON SOCIAL: PAPELERIA HONDURAS S. DE R. L.

Actividad Comercial: VENTA DE MATEQUIPPOS DE Oficina En General

Clase: OFICINA EN GENERAL

Institución: PAPELERIA HONDURAS S. DE R. L.

Código: PAPELERIA HONDURAS S. DE R. L.

Tipo: PROVEEDOR CONTRATISTA O BENEFICIARIO GENERAL

IDENTIFICACION

País: HONDURAS

Tipo de Documento: REGISTRO TRIBUTARIO NACIONAL

Número Documento: 08019698391040

RTN No:

DOMICILIO

Dirección: Bo MORAZAN FRENTE AL CENTRO SOCIAL UNIVERSITARIO

Fax: 239-57-82

Email:

Teléfono: 235-83-15

Departamento: DEPARTAMENTO DE FRANCISCO MORAZAN

País: HONDURAS

REPRESENTANTE

Nombre: FREDY ANTONIO GALO MATAMOROS

País: HONDURAS

Número Documento: 0810-1875-00066

Tipo de Documento: TARJETA DE IDENTIDAD

Poder Legal:

APÓDERADO

Nombre: MILTON ALFREDO GALO MATAMOROS

País: HONDURAS

Número Documento: 0810-1982-00060

Tipo de Documento: TARJETA DE IDENTIDAD

Poder Legal:

CUENTAS BANCARIAS

Banco	Tipo Cuenta	Número Cuenta	Libreta CUT
BANCO DE AMERICA CENTRAL HONDURAS S.A.	Cuenta Corriente	730010351	
BANCO MERCANTIL S.A.	Cuenta Corriente	809777201	

TERMINOS DE ADHESION

POR LA PRESENTE DECLARO QUE AUTORIZO A LA TESORERIA GENERAL DE LA REPUBLICA A QUE DEPOSITE EN LAS CUENTAS BANCARIAS QUE YO INDIQUE LOS MONEDOS QUE POR CUALQUIER CONCEPTO ME ADEUDE EL GOBIERNO RELACIONADO CON MIS NEGOCIOS O ACTIVIDADES CON EL MISMO Y RECONOCIDO SI POR CUALQUIER CAMBIO DE DICHOS PAGOS RESPECTO DE LAS DEUDAS RELACIONADAS ASIMISMO ME COMPROMETO A COMUNICAR EFICIENTEMENTE A LA TESORERIA GENERAL DE LA REPUBLICA SOBRE CUALQUIER CAMBIO EN MIS CUENTAS BANCARIAS, DE MODO QUE SE PUEDAN EFECTUAR DICHOS PAGOS EN TODO MOMENTO.

FIRMA DEL TITULAR: *[Signature]* NOMBRE: Milton Alfredo Gale FECHA: 05/03/08

Elaborado por: MMENDEZ1 Aprobado por: *[Signature]*

Fecha: 05/03/2008 14:33:51 Fecha: 05/03/2008 14:33:51

UNIVERSIDAD NACIONAL DE CIENCIAS FORESTALES
UNACIFOR
Apartado postal #2, Siguatepeque, Comayagua, Honduras
Tels. (504) 2720-2300
Contacto compras me.perez@unacifor.edu.hn

RESUMEN DE COTIZACIONES No. 598/2019

Se adjudica la compra al proveedor No. 2, PAPELERIA DE HONDURAS, por que es el proveedor que ofrece mejor mayor cantidad de unidades (caja de 5000 vasos) NOTA: El proveedor No.1 cotizo fardo de 2500 unidades.

ARTICULOS O SERVICIOS		PROVEEDOR No.1		PROVEEDOR No.2		PROVEEDOR No.3			
No.	Descripción	Cantidad	Unidad	Precio Unitario	Total	Precio Unitario	Total	Precio Unitario	Total
1	Vasos conicos	2	fardos	998.91	1,997.82	1,050.00	2,100.00		-
SUB-TOTAL		2			1,997.82		2,100.00		-
16% ISV					299.67		315.00		-
TOTAL					2,297.48		2,415.00		-

NOMBRE Y/O EMPRESA COTIZANTES

1. YIP SUPERMERCADOS 2. PAPELERIA DE HONDURAS

FECHA: 25 DE OCTUBRE DEL 2019

Elaborado por: *[Signature]* Aprobado por: *[Signature]*

Fecha: 12/11/19 Fecha: 7:50



EXPEDIENTE HONDUCOMPRAS DE 01 AL 31 DE DICIEMBRE DEL 2019
 PAGO POR TRANSFERENCIAS A PROVEEDORES

No.	NUMERO DE F-01	NUMERO ORDEN DE COMPRA	NUMERO DE FACTURA	FECHA DE LA FACTURA	DESCRIPCION	UNIDAD EJECUTORA	PROVEEDOR	NUMERO DE REGISTRO	MONTO	ESTADO
-----	----------------	------------------------	-------------------	---------------------	-------------	------------------	-----------	--------------------	-------	--------

REQUISICIÓN / SOLICITUD REG-ADM-09
CM-UNACIFOR-DICIEMBRE-389-2019

Oficina Solicitante: BIENESTAR ESTUDIANTIL Para ser utilizado por: Dirección de Bienestar Estudiantil. Centro de Gasto: 05 Fecha: 18/09/2019 No. Control: BE-200-2019

No.	Descripción Específica	PARA USO DEL SOLICITANTE			PARA USO EN ALMACEN				
		Objeto Específico	Cantidad	Unidad	Valor Estimado	Cantidad	Unidad	Firma	Fecha
1	Vasos Cónicos (de 25 paquetes por caja)	33400 <i>35100</i>	2	Cajas	L. 2,400.00				
TOTAL					L. 2,400.00				

Uso: Para uso de los Estudiantes, oficinas de la Dirección de Bienestar Estudiantil, Clínica y sala de profesores supervisores.

PRESUPUESTO
 Estructura Programática: _____
 Disponibilidad de Presupuesto: Sí No Precompromiso SIAFI: _____
 Por: _____ Por: _____
 Requisición recibida completa Sí No Fecha: _____
 Obs. de recepción de bienes: 04-17-19

PARA USO EN COMPRAS
 Requisición recibida por: _____ RECEPCION DE DOCUMENTOS
 Compra Realizada por: _____ Nombre y firma: _____ 22 OCT 2019
 RECIBIDO POR: _____ HORA RECIBIDO: _____
 Nombre y firma: _____ Fecha: _____

Procedimiento de Adquisición:
 Almacén Solicitado por: L. de M. Baires
 Caja Chica
 Compras
 Servicios Especiales
 Aprobado por: Dr. Emilio Estrella Nombre y firma: _____ Fecha: _____
 Autorización de cargar al Centro de Gasto: _____ *PRIORIDAD
 Vo.Bo. Rectoría: _____ Fecha: _____

En caso de que el solicitante no cuente con presupuesto Unidad: Se refiere a la unidad de medida de lo solicitado (rollos, fardos, yardas, unidad, etc.)

por zilia sienta



EXPEDIENTE HONDUCOMPRAS DE 01 AL 31 DE DICIEMBRE DEL 2019
PAGO POR TRANSFERENCIAS A PROVEEDORES

No.	NUMERO DE F-01	NUMERO ORDEN DE COMPRA	NUMERO DE FACTURA	FECHA DE LA FACTURA	DESCRIPCION	UNIDAD EJECUTORA	PROVEEDOR	NUMERO DE REGISTRO	MONTO	ESTADO
13	3235	755	4904	02/12/2019	161 TALONARIOS DE ALIMENTACION MES DE DICIEMBRE	VICERECTORIA DE ADMINISTRACION Y FINANZAS	EBENEZER PUBLICIDAD	CM-UNACIFOR-DICIEMBRE-390	3,332.70	ADJUDICADO

EJECUCION DE GASTOS F-01
Gestión: 2019
R_EGA_F01F07
14/11/2019 09:45:42
Página 1 de 1

Lugar: Siguatepeque **Fecha Elaboración:** 14/11/2019

Institución: 0511 Universidad de Ciencias Forestales

Gerencia Administrativa: 001 GERENCIA CENTRAL

Unidad Ejecutora: 005 VICERECTORIA ACADEMICA

DOCUMENTOS DE:
Precompromiso 03235
Compromiso 01
Devengado 01
Secuencia 00
Operaciones Contables

REGISTRO DE: Precompromiso Compromiso Devengado Regularización

BENEFICIARIOS:
Nombre o Razón Social: EBENEZER PUBLICIDAD S DE RL
Tipo y No de Documento: RTN 08019012903147
Código: 00007
Cuenta: 730167691
Importe: 3,332.70

DOCUMENTOS DE RESPALDO:
Tipo de documento: RESUMEN_GAS
Denominación: RESUMEN DE OPERACION GASTOS
Número de Documento: ORDEN DE COMPRA 755
Fecha de Recepción: 14/11/2019
Fecha de Vencimiento: 28/11/19

CLASE DE GASTO:
Servicios Personales Bienes de uso Transferencias
Servicios Profesionales y Técnicos Construcciones Otros
Bienes y Servicios Deuda Pública Pasajes y Viáticos

OPERACIONES CONTABLES: Anticipos Deuda Pública Devoluciones Otros

IMPUTACION:

PRO	SUB	PROY	ACT OBRA	OBJ GTO	BEN TRAN	CUENTA CONTABLE	DESCRIPCION	IMPORTE MONEDA NACIONAL	IMPORTE MONEDA EXTRANJERA	DIF. Camb.
11	00	000	001	25300	0000		Servicio de Imprenta, Publicaciones y Reproducciones	3,332.70	0.00	0.00
TOTAL AFECTADO								3,332.70	0.00	0.00
TOTAL DEDUCCIONES								0.00	0.00	0.00
TOTAL RETENCIONES								0.00	0.00	0.00
MONTO A PAGAR								3,332.70	0.00	0.00

SON: TRES MIL TRESCIENTOS TREINTA Y DOS 70/100

RESUMEN DE LA OPERACION:
161 TALONARIOS PARA CONTROL DE LA ALIMENTACION DE LOS ESTUDIANTES INTERNOS DE LA UNACIFOR EN EL COMEDOR ESTUDIANTIL, SEGUN ORDEN DE COMPRAS A FAVOR DE EBENEZER PUBLICIDAD.

CUENTAS BANCARIAS:
Código Banco: 11199999999999999999
Nombre: UNACIFOR - FONDOS NACIONALES
Cuenta Origin/CLUT: 11199999999999999999
Número de Cuenta: 11199999999999999999
Libreta: UNACIFOR - FONDOS NACIONALES
Número de Libreta: UNACIFOR - FONDOS NACIONALES

MONEDA: HNL Descripción LIBRETA

Verificado por: [Firma] Aprobado por: [Firma]
Fecha y hora: 15 NOV 2019 1:15 PM

UNIVERSIDAD NACIONAL DE CIENCIAS FORESTALES (UNACIFOR)
Unidad de Compras y Suministros
Tel.2773-0615 - R.T.N. 08019002030143 / Correo: m.perez@esnacifor.edu.hn

ORDEN DE COMPRA N° 000755

Requisición No.	Código Cuenta	Condición pago	Fecha
VADM-209-2019	0205	Contado <input checked="" type="checkbox"/> Crédito <input type="checkbox"/>	28-10-2019

Señores: EBENEZER Publicidad

Observaciones: para control de la alimentación del comedor estudiantil de los estudiantes internos de la escuela de gastronomía.

No.	Descripción	Cod. Pres.	Cant.	Unidad	Total
1	talonarios de alimentación diciembre	25300	161	clv	2,898.00
2					
3					
4					
5					
6					
7					
8					
9					
10					
	Subtotal				2,898.00
	15% I.S.V				434.70
	TOTAL				3,332.70

Impuesto Sobre Venta (15%) Pagado Retenido

A) Nos reservamos el derecho de devolver, a costo suyo, parte de o todos los bienes solicitados en esta orden, si por cualquier motivo no son en todo aspecto como se solicita.
B) Para que la cancelación de su cuenta no sufra demora envíe dentro de los cinco días siguientes de la entrega de los bienes esta orden facturas y recibos en duplicado, preparados a máquina o en lápiz tinta. La factura deberá traer lo siguiente certificación: "certifico que esta cuenta es justa y correcta y que aun no ha sido pagada".
C) Asimismo la factura deberá venir firmada por la persona a quien le entregaron el o los otros artículos.
D) El recibo deberá traer consigo el número de la identidad de la persona que firma el recibo, No.de Solvencia Distrital o Municipal Número de Impuesto sobre la Renta, número de Registro Tributario, además deberá consignarse el Número de la factura y orden de compra respectivo.
E) La falta de cualquiera de estos requisitos atrasará la cancelación de su cuenta.

Por: [Firma] **UNACIFOR RECEPCION DE DOCUMENTOS** 13 NOV 2019
Revisado por: Jefe de Compras
Revisado por: Procurador
Revisado por: Procurador
Aprobado Vice-Rectoría Administrativa
Aprobado por: Rector UNACIFOR



EXPEDIENTE HONDUCOMPRAS DE 01 AL 31 DE DICIEMBRE DEL 2019
PAGO POR TRANSFERENCIAS A PROVEEDORES

No.	NUMERO DE F-01	NUMERO ORDEN DE COMPRA	NUMERO DE FACTURA	FECHA DE LA FACTURA	DESCRIPCION	UNIDAD EJECUTORA	PROVEEDOR	NUMERO DE REGISTRO	MONTO	ESTADO
-----	----------------	------------------------	-------------------	---------------------	-------------	------------------	-----------	--------------------	-------	--------

EBENEZER PUBLICIDAD S. de R.L. de C.V.
Col. Palmira Ave. Juan Lindo, Antiguo Local Clínicas Pacaya. Casa N° 2451,
Tel: 2221-4350 Ext. 219 Email: ebenezerpublicidad2011@hotmail.com
R.T.N. 08019012603147

EBENEZER PUBLICIDAD

Lps. 3332.70

Recibí de: Unacifor

La Cantidad de Tres mil trescientos treinta y dos con 70/100

Por Concepto de Concedo Fact N.000-001-01-00004904
Elaboración talonarios.

Día 02 Mes Diciembre Año 2019

RECIBO N° 4738
Rosy Alvarez.

FIRMA
Rosy Alvarez
TEL 2221-4350

EBENEZER PUBLICIDAD S. de R.L.
Col. Palmira Ave. Juan Lindo, Una cuadra arriba de Gasolinera
Texaco Reforma Casa N°545 Tel. 2236-7307 / 2221-4363 Ext. 219
Email: atencioncliente@ebenezerpublicidadhn.com
R.T.N 08019012603147

FACTURA
No. **000-001-01-00004904**
Fecha: 02-12-19
Contado: _____
Crédito: _____ Días: _____

Nombre: Unacifor
RTN: 08019002030143
Dirección: _____ Tel: _____

CANTIDAD	DESCRIPCIÓN	DESCUENTOS Y REBAJAS OTORGADAS	P/UNITARIO	TOTAL
161	Talonarios de Alimentación Diciembre, en papel bond, a un color 2.5x11" de 15 Hojas cada uno.		18.00	2,898.00
TOTAL				2,898.00

TOTAL EN LETRAS: Tres mil trescientos treinta y dos con 70/100

IMPORTE EXONERADO L. _____
IMPORTE EXENTO L. _____
IMPORTE GRAVADO 15% L. _____
IMPORTE GRAVADO 18% L. _____
I.S.V. 15% L. 434.70
I.S.V. 18% L. _____
TOTAL A PAGAR L. 3332.70

LA FACTURA ES BENEFICIO DE TODOS, "EXIJALA".

RECIBÍ CONFORME LA (S) MERCADERIA (S) ARRIBA DESCRITA (S) Y ACEPTO LA PRESENTE FACTURA CAMBIARIA SIN PROTESTO

NOMBRE: _____
(F). _____

IDENTIDAD: Rosy Alvarez
POR EBENEZER PUBLICIDAD S DE R L

ORIGINAL: Cliente (Blanca) DUPLICADO: Contabilidad (Azul) TRIPLICADO: Cliente Crédito (Amarillo)



EXPEDIENTE HONDUCOMPRAS DE 01 AL 31 DE DICIEMBRE DEL 2019
PAGO POR TRANSFERENCIAS A PROVEEDORES

No.	NUMERO DE F-01	NUMERO ORDEN DE COMPRA	NUMERO DE FACTURA	FECHA DE LA FACTURA	DESCRIPCION	UNIDAD EJECUTORA	PROVEEDOR	NUMERO DE REGISTRO	MONTO	ESTADO
-----	----------------	------------------------	-------------------	---------------------	-------------	------------------	-----------	--------------------	-------	--------

CONSTANCIA DE REGISTRO DE BENEFICIARIOS

26/05/2015 15:33:30 Gestión: 2015
RUBEN_D008_D0C Página 1 de 1

Lugar: Distrito Central
Fecha Elaboración: 20/05/2015
TESORERIA GENERAL DE LA REPUBLICA

Número de Documento: 00180760 000
Tipo Operación: Creación
Estado: ENTREGADO

NOMBRE O RAZON SOCIAL: **EBENEZER PUBLICIDAD S DE RL** SIGLA Beneficiario
Actividad Comercial: PUBLICIDAD E IMPRESIONES Institución:
Clase: EN GENERAL PERSONA JURIDICA Tipo: PROVEEDOR, CONTRATISTA O BENEFICIARIO GENERAL

IDENTIFICACION
País: HONDURAS
Tipo de Documento: REGISTRO TRIBUTARIO NACIONAL
Número Documento: 08019012503147 RTN Nro:

DOMICILIO
Dirección: COLONIA PALMIR 2 CUADRAS GASOLINERA TEXACO FRENTE A LA DEI
Fax: 9990-1364 Email: ebenezerpublicidad2011@yahoo. Teléfono: 2292-0950
Departamento: DEPARTAMENTO DE FRANCISCO MORAZAN País: HONDURAS

REPRESENTANTE
Nombre: ROSA MARIA MATAMOROS OCHOA
País: HONDURAS Tipo de Documento: TARJETA DE IDENTIDAD
Número Documento: 0801-1966-02583 Poder Legal:

APODERADO
Cuentas Bancarias
Banco: Tipo Cuenta: Número Cuenta: Libreta CUT
BANCÓ DE AMERICA CENTRAL HONDURAS S.A. Cuenta Corriente: 730187691

TERMINOS DE ADHESION
POR LA PRESENTE DECLARO QUE AUTORIZO A LA TESORERIA GENERAL DE LA REPUBLICA A QUE DEPOSITE EN LAS CUENTAS BANCARIAS QUE YO INDIQUE, LOS MONTO QUE POR CUALQUIER CONCEPTO ME ADEUDE EL GOBIERNO, RELACIONADOS CON MIS NEGOCIOS O ACTIVIDADES CON EL MISMO, Y RECONOZCO EL PODER CANCELATORIO DE DICHS PAGOS RESPECTO DE LAS DEUDAS RELACIONADAS ASIMISMO ME COMPROMETO A COMUNICAR FERIACIENTEMENTE A LA TESORERIA GENERAL DE LA REPUBLICA SOBRE CUALQUIER CAMBIO EN MIS CUENTAS BANCARIAS, DE MODO QUE SE PUEDAN EFECTUAR DICHS PAGOS EN TODO MOMENTO.

FIRMA DEL TITULAR _____ NOMBRE _____ FECHA _____

Elaborado por: BACOSTA1
Fecha: 20/05/2015 09:05:04
Impreso por: LANDINO1
Fecha: 26/05/2015 15:33:30
Aprobado por: SVILLALTA
Fecha: 20/05/2015 11:26:05

UNIVERSIDAD NACIONAL DE CIENCIAS FORESTALES
UNACIFOR
Apartado postal #2, Siguatepeque, Comayagua, Honduras
Tels. (504) 2720-2300
Contacto compras me.perez@unacifor.edu.hn

RTN:08019002030143

RESUMEN DE COTIZACIONES No. 606/2019

Certifico que las cotizaciones sin numero de EBENEZER PUBLICIDAD y #737; fueron cotizadas con fecha 25 y 28 de octubre del 2019 y que la información abajo detallada es verídica y correcta.

ARTICULOS O SERVICIOS		PROVEEDOR No.1		PROVEEDOR No.2		PROVEEDOR No.3			
No.	Descripción	Cantidad	Unidad	Precio Unitario	Total	Precio Unitario	Total	Precio Unitario	Total
1	alimentos de alimentación diciembre	161	C/U	18.00	2,898.00	35.00	5,635.00		
SUB-TOTAL		161			2,898.00		5,635.00		-
18% ISV					434.70		845.25		-
TOTAL					3,332.70		6,480.25		-

NOMBRE Y/O EMPRESA COTIZANTES
1. EBENEZER PUBLICIDAD 2. EXPRESION CREATIVA

FECHA: 28 DE OCTUBRE DEL 2019
Observaciones: Se adjudica la compra al proveedor No. 1, EBENEZER PUBLICIDAD, por que es el proveedor que ofrece mejor precio.

Elaborado por: *P. SILLALTA*
Asistente de Compras

Revisado por: *Maria Esther Pérez*
Jefe de Compra



EXPEDIENTE HONDUCOMPRAS DE 01 AL 31 DE DICIEMBRE DEL 2019
 PAGO POR TRANSFERENCIAS A PROVEEDORES

No.	NUMERO DE F-01	NUMERO ORDEN DE COMPRA	NUMERO DE FACTURA	FECHA DE LA FACTURA	DESCRIPCION	UNIDAD EJECUTORA	PROVEEDOR	NUMERO DE REGISTRO	MONTO	ESTADO
-----	----------------	------------------------	-------------------	---------------------	-------------	------------------	-----------	--------------------	-------	--------

REQUISICIÓN / SOLICITUD REG-ADM-09

CM-UNACIFOR-DICIEMBRE-390-2019

Oficina Solicitante: Vicerrectoría Administrativa	Para ser utilizado por: Vicerrectoría Administrativa	Centro de Gasto: 02	Fecha: 17/10/2019	No. Control VADM-207-2019
--	---	---------------------	----------------------	------------------------------

No.	Descripción Específica	PARA USO DEL SOLICITANTE			PARA USO EN ALMACEN				
		Objeto Específico	Cantidad	Unidad	Valor Estimado	Recibido de Compras		Verificado	
1	Talones de Boletos para Alimentación de Estudiantes de Dasonomía mes de noviembre	25300	102	c/u	4,080.00				
2	Talones de Boletos para Alimentación de Estudiantes de Dasonomía mes de diciembre	25300	160	c/u	6,400.00				
Total					10,480.00				

Necesarios para llevar el control de la alimentación que sirve al Comedor Estudiantil de los estudiantes internos de la carrera de Dasonomía por los meses de noviembre (solo 1 y segundo, tercero estará en práctica) y diciembre hasta el 15 de diciembre.

<p>PRESUPUESTO</p> <p>Estructura Programática</p> <p>Disponibilidad de Presupuesto: Si <input checked="" type="checkbox"/> No <input type="checkbox"/></p> <p>Precompromiso SIAFI <input type="checkbox"/></p>	<p>Entregado a Solicitante: <input type="checkbox"/> Recibido (solicitante): <input checked="" type="checkbox"/></p> <p>Por: </p> <p>Requisición recibida completa Si <input type="checkbox"/> No <input type="checkbox"/> Fecha: 02/12/19</p> <p>Obs. 800 Am 28 OCT 2019</p> <p>PARA USO EN COMPRAS Y SUMINISTROS</p> <p>Requisición recibida por: <input checked="" type="checkbox"/></p> <p>Fecha: <input type="checkbox"/> Nombre y firma: </p> <p>Compra Realizada por: <input type="checkbox"/> Nombre y firma: </p> <p>Fecha: <input type="checkbox"/> Nombre y firma: <input type="checkbox"/></p>
---	---

Procedimiento de Adquisición <input type="checkbox"/> Almacén <input type="checkbox"/> Carpintería <input type="checkbox"/> Compras <input checked="" type="checkbox"/> Servicios Especiales <input type="checkbox"/> 0 <input type="checkbox"/>	Solicitado por: M.A.E. Daniel Villalobos Director de Administración y Finanzas Aprobado por: M.A.E. Rina Pineda Vicerrectora Administrativa	Autorización de cargar al Centro de Gasto <input type="checkbox"/> PRIORIDAD: <input type="checkbox"/> Bobo Rectoría	
---	--	---	--

Vigente a partir de: 9 de enero del 2018 / Ver.01 * En caso de ser solicitante no cuenta con presupuesto Unidad: Se refiere a la unidad de medida de lo solicitado (rollos, fardos, yardas, unidad, etc.)

Original OC 756
Explosión Creativa



EXPEDIENTE HONDUCOMPRAS DE 01 AL 31 DE DICIEMBRE DEL 2019
PAGO POR TRANSFERENCIAS A PROVEEDORES

No.	NUMERO DE F-01	NUMERO ORDEN DE COMPRA	NUMERO DE FACTURA	FECHA DE LA FACTURA	DESCRIPCION	UNIDAD EJECUTORA	PROVEEDOR	NUMERO DE REGISTRO	MONTO	ESTADO
14	3422	869	29473	02/12/2019	45 CANASTA GOURMET	RECTORIA	DISTRIBUIDORA BOGA	CM-UNACIFOR-DICIEMBRE-391	45,000.25	ADJUDICADO

DICIEMBRE

EJECUCION DE GASTOS F-01
Gestión: 2019
R_EGA_F01F07
25/11/2019 09:38:46
Página 1 de 1

Impreso por: L VILLATORO
PRCD

Lugar: Siguatepeque Fecha Elaboración: 25/11/2019

Institución: 0511 Universidad de Ciencias Forestales

Gerencia Administrativa: 001 GERENCIA CENTRAL

Unidad Ejecutora: 005 VICERRECTORIA ACADEMICA

DOCUMENTOS DE:
Precompromiso 03422
Compromiso 01
Devengado 01
Secuencia 00
Operaciones Contables

REGISTRO DE: Precompromiso Compromiso Devengado Regularización

BENEFICIARIOS:
Nombre o Razón Social: MARIA ESTHER PEREZ MORADEL
Tipo y No de Documento: TID 0316-1985-00274
Código: 03058
Cuenta: 21-903-00000-8
Importe: 45,000.25

DOCUMENTOS DE RESPALDO:
Tipo de documento: RESUMEN GASTOS
RESUMEN DE OPERACION GASTOS
ORDEN COMPRA#669
Denominación: No Doc F01 Origen
Fecha de Recepción: 25/11/2019
Fecha de Vencimiento: 09/12/19
Proceso de Compra No: Fecha Firma según: 1423

CLASE DE GASTO:
Servicios Personales Bienes de uso Transferencias
Servicios Profesionales y Técnicos Construcciones Otros
Bienes y Servicios Deuda Pública Pasajes y Viaticos

OPERACIONES CONTABLES: Anticipos Deuda Pública Devoluciones Otros

FUENTES DE FINANCIAMIENTO: 11 Recursos Propios
ORGANISMO FINANCIADOR: 99 Misma Institución

PRO	SUB	PROY	ACT	OBJ	BEN	CUENTA	DESCRIPCION	IMPORTE MONEDA NACIONAL	IMPORTE MONEDA EXTRANJERA	DI	DE
			OBRA	GTO	TRAN	CONTABLE				Camb.	
11	00	000	001	31110	0000		Productos Alimenticios Y Bebidas	45,000.25		0.00	0.00
SON: CUARENTA Y CINCO MIL 25/100								TOTAL AFECTADO	45,000.25	0.00	0.00
								TOTAL DEDUCCIONES	0.00	0.00	0.00
								TOTAL RESTENCIONES	0.00	0.00	0.00
								MONTO A PAGAR	45,000.25	0.00	0.00

RESUMEN DE LA OPERACION:
45 CANASTAS GOURMET SCARLET PARA ENTREGA AL PERSONAL DEL COO DE LA UNACIFOR Y MIEMBROS DEL CONSEJO ACADÉMICO RESUMEN ORDEN DE COMPRA#669 A FAVOR DE DISTRIBUIDORA BOGA SE REALIZA TRANSFERENCIA A FAVOR DE MARIA ESTHER PEREZ ENCARGADA DE COMPRAS QUES. REALIZADO SIN COSTO TRAFITE.

CUENTAS BANCARIAS:
Código Banco: 1
Cuenta Origin/CLIT: 1101000051
Libreta: 010100120
CUENTA/LIBRETA: UNACIFOR - RECURSOS PROPIOS EN LEONIAS

MONEDA:
Código: 1101 Descripción: LEONIAS

Verificado por: L VILLATORO
Fecha y hora: 25/11/2019

Aprobado por: [Firma]
Fecha y hora: 25/NOV. 2019

Firmado por: [Firma]
Fecha y hora: 26/11/2019

ADMINISTRACION * FINANZAS
COMPRAS Y SUMINISTROS
26 NOV 2019
FIRMA: S6 2019M

BAC CREDOMATIC
SUCURSAL: VENTANILLA TEXACO CRUZ
NO SEC: 925
CAJERO: DKO 14:45:31 02/12/2019
E311 DEPÓSITO EFECTIVO
NUMERO DE CUENTA: *730115071*
DISTRIBUIDORA BOGA S DE RL DE
MONEDA RECIBIDA: *LEONIAS*
EFECTIVO: *45,000.25*
MONTO TOTAL: *45,000.25*
REFERENCIAL: *42500925*
DEPOSITANTE: UNACIFOR
NO. IDENTIFICACION: 031815880045J
NOMBRE DE GESTOR: LUISA NUÑEZ
TITRO DE CAMBIO: *1.00*
EQV. EFECTIVO: *45,000.25*
EQV. TOTAL: *45,000.25*

HE REVISADO LOS DATOS ACUMULADOS
CONTENIDOS Y ESTAN CORRECTOS.

REIMPRESIÓN — REIMPRESIÓN —
RECIBO NO NECESITA SELLO NI FIRMA DE



EXPEDIENTE HONDUCOMPRAS DE 01 AL 31 DE DICIEMBRE DEL 2019
 PAGO POR TRANSFERENCIAS A PROVEEDORES

No.	NUMERO DE F-01	NUMERO ORDEN DE COMPRA	NUMERO DE FACTURA	FECHA DE LA FACTURA	DESCRIPCION	UNIDAD EJECUTORA	PROVEEDOR	NUMERO DE REGISTRO	MONTO	ESTADO
-----	----------------	------------------------	-------------------	---------------------	-------------	------------------	-----------	--------------------	-------	--------

FACTURA
 000-001-01- 00029473

Distribuidora **BOGA**
 S. de R.L. de C.V.
 CAL: 807106-A89B4D-8D4AB3-D55D67-7F351C-31
 DESDE 000-001-01-00027501 HASTA 000-001-01-00030500. VENCE 16/04/2020

COL BUENOS AIRES, 3 AVE. 11 CALLE N.E
 PBX: (504) 2551-1722 FAX: (504) 2551-1727
 R.T.N.: 05019999176785
 SAN PEDRO SITA, HONDURAS C.A
 E-mail: comboga@distboga.com

ORDEN DE COMPRA CREDITO
 02 12 2019

ALMAC
 COMBINACIONES DE VENTA
 Crédito 00003

RTN: 08019002030143

CANT.	CORNO DE BARRA	UNIDAD	MARKA	DESCRIPCION	PRECIO UNITARIO	VALOR	PRECIO TOTAL
45.00	70216812	1X1	BOGA	CANASTA GOURMET	15.00	869.57	0.00
					VALOR TOTAL	869.57	39,130.65

MONTO GRAVADO 39,130.65
 15% L.: 5,869.60
 18% L.: 0.00
 MONTO EXENTO 0.00
 USTED AHORRO: L.: 0.00

SUB-TOTAL L.: 39,130.65
 DESCUENTOS Y REBAJAS L.: 0.00
 IMPORTE EXONERADO: 0.00
 15% IMPT S/V. L.: 5,869.60
 18% IMPT S/V. L.: 0.00
 TOTAL L.: 45,000.25

Original: Cliente Firma del Agente
 Copia: Obligado N° Correlativo Orden de Compra Exenta: LA FACTURA ES
 Tributario Emisor N° Correlativo Constancia de Registro Exonerados: BENEFICIO DE TODOS
 N° Identificativo del Registro de la SAG: "EXTIAT A"

UNIVERSIDAD NACIONAL DE CIENCIAS FORESTALES (UNACIFOR)
 Unidad de Compras y Suministros
 Tel. 2773-0615 - R.T.N. 08019002030143 / Correo: m.perez@esnacifor.edu.hn

ORDEN DE COMPRA N° 000869

Requisicion No. 05
 Código Cuenta 05
 Condición pago Crédito
 Fecha 19/11/19

Señores: Distribuidora Boga

No.	Descripción	Cod. Pres.	Cant.	Unidad	Total
1	Canastas gourmet gamet	31110	45	CU	869.57
2					
3					
4					
5					
6					
7					
8					
9					
10					
Subtotal					869.57
15% I.S.V					130.36
TOTAL					1,000.25

Impuesto Sobre Venta (15%) Pagado Retenido C.P.C.

A) Nos reservamos el derecho de devolver, a costo suyo, parte de o todos los bienes solicitados en esta orden, si por cualquier motivo no son en todo aspecto como se solicita.
 B) Para que la cancelación de su cuenta no sufra demora envíe dentro de los cinco días siguientes de la entrega de los bienes esta orden facturas y recibos en duplicado, preparados a máquina o en lápiz tinta. La factura deberá traer lo siguiente certificación: "certifico que esta cuenta es justa y correcta y que aun no ha sido pagada".
 C) Asimismo la factura deberá venir firmada por la persona a quien le entregaron el o los otros artículos.
 D) El recibo deberá traer consigo el número de la Identidad de la persona que firma el recibo, No. de Solvencia Distrital o Municipal Número de Impuesto sobre la Renta, número de Registro Tributario, además deberá consignarse el Número de la factura y orden de compra respectivo.
 E) La falta de cualquiera de estos requisitos atrasará la cancelación de su cuenta.

Preparado por: Auxiliar de Compras
 Revisado por: Jefe de Compras
 Revisado Administración y Finanzas
 Autorizado por: Director UNACIFOR

Únicamente resumen de cotización se elaboró en compras



EXPEDIENTE HONDUCOMPRAS DE 01 AL 31 DE DICIEMBRE DEL 2019
 PAGO POR TRANSFERENCIAS A PROVEEDORES

No.	NUMERO DE F-01	NUMERO ORDEN DE COMPRA	NUMERO DE FACTURA	FECHA DE LA FACTURA	DESCRIPCION	UNIDAD EJECUTORA	PROVEEDOR	NUMERO DE REGISTRO	MONTO	ESTADO
-----	----------------	------------------------	-------------------	---------------------	-------------	------------------	-----------	--------------------	-------	--------

UNIVERSIDAD NACIONAL DE CIENCIAS FORESTALES
 UNACIFOR
 Apartado postal #2, Siguatepeque, Comayagua, Honduras
 Tels. (504) 27202300
 Contacto compras me.perez@unacifor.edu.hn
 RTN: 08019002830143

RESUMEN DE COTIZACIONES No. 691/2019

Certifico que las cotizaciones sin # de SUPERMERCADO DEL CORRAL y sin # de DISTRIBUIDORA BOGA, fueron cotizadas con fecha 16 y 19 de Noviembre del 2019 y que la información abajo detallada es verídica y correcta.

No.	Descripción	Cantidad	Unidad	PROVEEDOR No.1		PROVEEDOR No.2		PROVEEDOR No.3	
				Precio Unitario	Total	Precio Unitario	Total	Precio Unitario	Total
1	Cestas navideñas gourmet	45	C/U	L. 1,467.83	L. 66,052.17	L. 869.57	L. 39,130.65		
	Sub-Total				L. 66,052.17		L. 39,130.65		
	15% ISV				L. 9,987.83		L. 5,869.60		
	TOTAL				L. 76,040.00		L. 45,000.25		

NOMBRE Y/O EMPRESAS COTIZANTES
 1. SUPERMERCADO DEL CORRAL 2. DISTRIBUIDORA BOGA

FECHA: 19 DE NOVIEMBRE DEL 2019.

Observaciones: Se adjudica la compra al PROVEEDOR No. 2 DISTRIBUIDORA BOGA, porque ofrece mejor precio en las cestas solicitadas.
 Nota: El Proveedor entregara las cestas en las instalaciones de UNACIFOR.

Elaborado por: *[Signature]*
 Luisa Núñez / Asistente de Compras

Revisado por: *[Signature]*
 María Estrella Pérez / Jefe de Compras

V. Bo.
[Signature]
 20-NOV-2019

Únicamente resumen de cotización se elaboró en compras

CONSTANCIA ELECTRÓNICA DE ESTAR SUJETO AL RÉGIMEN DE PAGOS A CUENTA

201-19-10500-63943

La DIRECCIÓN REGIONAL NOR OCCIDENTE en cuya jurisdicción se encuentra el domicilio fiscal del solicitante, identificado como:

Nombre y Apellido o Razón Social: **DISTRIBUIDORA BOGA S DE R L DE CV**
 Con Registro Tributario Nacional: **05019999176785**

Habiendo presentado la solicitud electrónica con número 201-19-10500-63943 en fecha 15/10/2019, y Recibo Oficial de Pago No. 25410092102 de fecha 15/10/2019 por el monto de L. 200.00 bajo el concepto de Actos Administrativos.

Luego de revisadas las Bases de Datos del Sistema de Gestión Tributaria (ETAX), se ha podido establecer lo siguiente:

ETAX: SI existen Registros de Pagos a Cuenta.
 ETAX: NO existen Registros de Deudas.
 ETAX: NO existen Registros de Omisiones en la presentación de Declaraciones.

Por lo expuesto se OTORGA al solicitante la presente CONSTANCIA ELECTRÓNICA DE ESTAR SUJETO AL RÉGIMEN DE PAGOS A CUENTA, para el período 201901, según declaración 35732527923, presentada el 30/04/2019, la presente Constancia vence el 31/12/2019.

Sin perjuicio de las facultades de revisión y fiscalización de esta Administración Tributaria y de los resultados que de ella se produzcan.

JOHANA ELIETH CASTRO MELGAR
 COORDINADORA DE CUENTA CORRIENTE

(*) Es obligación del destinatario de la presente Constancia verificar su validez a través de Internet en la dirección <http://constancias.sar.gob.hn/ConstanciaPagosCuenta.aspx>, ingresando el número 201-19-10500-63943 o mediante el siguiente código QR:



EXPEDIENTE HONDUCOMPRAS DE 01 AL 31 DE DICIEMBRE DEL 2019
 PAGO POR TRANSFERENCIAS A PROVEEDORES

No.	NUMERO DE F-01	NUMERO ORDEN DE COMPRA	NUMERO DE FACTURA	FECHA DE LA FACTURA	DESCRIPCION	UNIDAD EJECUTORA	PROVEEDOR	NUMERO DE REGISTRO	MONTO	ESTADO
-----	----------------	------------------------	-------------------	---------------------	-------------	------------------	-----------	--------------------	-------	--------

Según lo solicitado presentamos la siguiente cotización:

FECHA: 16/11/2019
 DE: SUPERMERCADO DEL CORRAL
 PARA: UNACIFOR
 RTN: 8019002030143

Código	PRODUCTO	CANTIDAD	PRECIO UNITARIO	TOTAL
7421202700254	BOQUITAS NIBERERAS TRIANGULAS DE PLATANO BARBACOA 280 G	45	L. 315,00	L. 14.175,00
75025030982	CAJITA GALLETA VANILINADO 150 G	45	L. 315,00	L. 14.175,00
75025030982	CAJITA GALLETA VANILINADO 150 G	45	L. 315,00	L. 14.175,00
37600138272	JAMON SERRA HONDUREL 12 ONZ	45	L. 132,00	L. 5.940,00
28400070980	TOSTITOS MEDIUM SALSA COJUSE	45	L. 85,00	L. 3.825,00
2840005987	TOSTITOS MEDIUM CHUNKY SALSA	45	L. 85,00	L. 3.825,00
29000016699	PLANTERS MIXED NUTS 292 G	45	L. 195,00	L. 8.775,00
54100936028	ARMUR CHORRITO BQ. 113 G	90	L. 31,00	L. 2.790,00
75057071547	ELKI CRACKER SZ SAVORY GARLIC & HERB	45	L. 80,00	L. 3.600,00
82876002234	ELKI CRACKER SZ SAVORY GARLIC & HERB	45	L. 125,00	L. 5.625,00
78742148385	SALMON	45	L. 110,00	L. 4.950,00
34000134304	HERSHEY'S KISSES MILK CHOC. ALMONDOS 150G	45	L. 109,00	L. 4.905,00
6938004150075	EC CAJAVITA MIMBRE MED AV007	45	L. 7,605,00	L. 3.422,25
8410001070628	CARBONELL ACETILINA C HUES 300G	45	L. 71,50	L. 3.217,50
80600107778	TUVA SALUD READY TO EAT 196G	45	L. 49,50	L. 2.227,50
13114	EMPAQUE CAJAVITAS FAMILIARES	45	L. 80,00	L. 3.600,00
78043070609	FRONTERA VINO TINTO MERLOT 750ML	45	L. 211	L. 9.495,00
TOTAL				L. 75.960,00

Realizada por: LUIS MANUEL VASQUEZ
 CEL. 31816112

IMG_20191119_111007.jpg

istribuidora
BOGA
 S. de R. L. de C. y

COTIZACION

CLIENTE: UNACIFOR
 FECHA: 19 DE NOVIEMBRE DE 2019

CANT	EMPAQUE	DESCRIPCION	PRECIO	TOTAL
45		CANASTA GOURMET	869,57	39.130,65
			SUB-TOTAL	39.130,65
			15% I.S.V.	5.869,60
			TOTAL	45.000,25

Marvin Mendoza

<https://mail.google.com/mail/u/0/?tab=rm&ogbl#inbox/FMcpwxGBmtvtsXQrjzqBDJMVZzGWHL7projector=1&messagePartId=0.1>

1/1



EXPEDIENTE HONDUCOMPRAS DE 01 AL 31 DE DICIEMBRE DEL 2019
 PAGO POR TRANSFERENCIAS A PROVEEDORES

No.	NUMERO DE F-01	NUMERO ORDEN DE COMPRA	NUMERO DE FACTURA	FECHA DE LA FACTURA	DESCRIPCION	UNIDAD EJECUTORA	PROVEEDOR	NUMERO DE REGISTRO	MONTO	ESTADO
-----	----------------	------------------------	-------------------	---------------------	-------------	------------------	-----------	--------------------	-------	--------

REQUISICIÓN / SOLICITUD REG-ADM-09

CM-UNACIFOR-DICIEMBRE-391-2019

Oficina Solicitante: Rectoría	Para ser utilizado por: Rectoría	Centro de Gasto: 05	Fecha: 6/11/2019	No. Control: Rectoría 159/2019
-------------------------------	----------------------------------	---------------------	------------------	--------------------------------

No.	Descripción Específica	PARA USO DEL SOLICITANTE			PARA USO EN ALMACEN	
		Objeto Específico	Cantidad	Unidad	Valor Estimado	Recibido de Compras
1	Canastas navideñas gourmet	31116	45	c/u	L 45,000.00	
Total					L 45,000.00	

Uso: Serán obsequiadas a los miembros del Consejo de Dirección Universitaria y a miembros del Consejo Académico.

REVISIÓN EN DEPTO. DE PRESUPUESTO

Disponibilidad de Presupuesto: Sí No

Precompromiso SIAFI: Sí No

Entregado a Solicitante: _____ Recibido (solicitante): _____

Por: _____ Por: _____

Requisición recibida completa SI No Fecha: _____

Obs. _____

Procedimiento de Adquisición: Almacén Caja Chica Compras Servicios Especiales Licitación

Solicitado por: Dr. Emilio Batres

Aprobado por: M.Sc. Miguel Vasquez

Nombre y firma: _____ Fecha: _____

Vo.Bo. Rectoría: _____ Fecha: _____

Unidad: Se refiere a la unidad de medida de lo solicitado (rollos, fardos, yardas, unidad, etc.)

JUSTIFICACIÓN

Por medio de la presente, le informo que la compra de las canastas gourmet solicitadas por la Rectoría son para ser entregadas a los miembros del Consejo de Dirección Universitario CDU y representantes de los docentes tanto de este órgano como del Consejo Académico CA, las mismas serán brindadas como una muestra de gratitud por el trabajo realizado durante todo el año 2019, como un incentivo por el apoyo y colaboración en la Gestión y Dirección Universitaria.

Para los fines que al interesado estime conveniente, se extiende la presente justificación a los veinte días del mes de noviembre del año dos mil diecinueve.

Siguatepeque, 20 de noviembre de 2019

Abg. Flor de María Batres Meana
 Secretaria General





EXPEDIENTE HONDU COMPRAS DE 01 AL 31 DE DICIEMBRE DEL 2019
PAGO POR TRANSFERENCIAS A PROVEEDORES

No.	NUMERO DE F-01	NUMERO ORDEN DE COMPRA	NUMERO DE FACTURA	FECHA DE LA FACTURA	DESCRIPCION	UNIDAD EJECUTORA	PROVEEDOR	NUMERO DE REGISTRO	MONTO	ESTADO
-----	----------------	------------------------	-------------------	---------------------	-------------	------------------	-----------	--------------------	-------	--------

Universidad Nacional de Ciencias Forestales
UNACIFOR
 (ESNACIFOR desde 1969)
 Apartado Postal # 2, Siguatepeque, Comayagua, Honduras
 Tels. 2720-2300 Ext 117-118
 www.esnacifor.hn

CONSTANCIA DAF-001-2019

A la luz de la Orden de Compra # 000869 por la compra de canastas gourmet se deja constancia que algunos productos de estos constan en el catálogo electrónico de Honducompras/ONCAE, según Circular No. ONCAE-017-2019, sin embargo, se hace revisión de dicha orden, aún y cuando la circular exige la compra por el catálogo electrónico, no obstante, se corroboró por parte de la Encargada de Compras P.M. María Esther Pérez, no encontrando todos productos que constituyen una canasta tipo gourmet.

Se adjunta listado de productos que se encontraron únicamente en dicho catálogo.

Siguatepeque 22 de noviembre de 2019.

MAE. Daniel Mauricio Villatoro
 Director de Administración y Finanzas

P.M. María Esther Pérez
 Unidad de Compras

Universidad formando profesionales especializados en el manejo y utilización sostenible de los Recursos Naturales, Medio Ambiente, Agroforestería y Energías Renovables
 - Aprender Produciendo -

Page 1 of 1

Bienvenido TID: 0318 1965 002741 | [Cerrar Sesión](#) | [El Catálogo Electrónico](#)

COMPRAS POR CATÁLOGO ELECTRÓNICO

MI CARRITO DE COMPRAS

FOTOGRAFÍA	ESPECIFICACIÓN	CANTIDAD	PRECIO UNITARIO	TOTAL
	ESPAGUETIS INA 200 GR ALTA CALIDAD (ZONA 2)	1.00	6.58	6.58
	AZUCAR MORENA DE 1800 GRAMOS ALTA CALIDAD (ZONA 1)	1.00	41.42	41.42
	PASTA DE TOMATE (200-235GRAMOS) ALTA CALIDAD (ZONA 2)	1.00	15.42	15.42
	FRIOLES (BOLSA 5LBS) ALTA CALIDAD (ZONA 1)	1.00	64.75	64.75
	GALLETAS SALADAS PAQUETE DE 8 UNIDADES 192GR ALTA CALIDAD (ZONA 2)	1.00	15.99	15.99
	CAFE EXPRESSO AMERICANO BOLSA DE 12OZ ALTA CALIDAD (ZONA 1)	1.00	69.10	69.10
	VINO ESPUMANTE (CHAMPAGNE) MONT PARNASSE BOTELLA DE 750 ML ALTA CALIDAD (ZONA 1)	1.00	136.50	136.50
	NÉCTAR DEL MONTE SABOR MANZANA EN ENVASE TETRAPAK CON PAJILLA DE 200 ML PAQUETE 6 UNIDADES ALTA CALIDAD (ZONA 1)	1.00	35.90	35.90
	JALEA DE NARANJA 284 GR ALTA CALIDAD (ZONA 2)	1.00	33.40	33.40
	BOLSITA DE SALSINA ALTA CALIDAD (ZONA 1)	1.00	12.90	12.90
	SNICKERS BOLSA ALTA CALIDAD (ZONA 1)	1.00	60.83	60.83
MONTO TOTAL DE LA COMPRA				492.78

[Añadir Productos](#) [Ordenar Orden de Compra](#)

PACC Registro de Proveedores Compras Conjuntas Catálogo Electrónico Mesa de Ayuda Capacitación Honducompras Soporte Legal Comité Compras

Consultas al:
 info.oncae@rcgg.gov.hn y comitiencompras@rcgg.gov.hn
 Teléfono: 2230-8200, 2230-6562 y 2230-5269





EXPEDIENTE HONDUCOMPRAS DE 01 AL 31 DE DICIEMBRE DEL 2019
PAGO POR TRANSFERENCIAS A PROVEEDORES

No.	NUMERO DE F-01	NUMERO ORDEN DE COMPRA	NUMERO DE FACTURA	FECHA DE LA FACTURA	DESCRIPCION	UNIDAD EJECUTORA	PROVEEDOR	NUMERO DE REGISTRO	MONTO	ESTADO
15	3535	818	3022	05/12/2019	45 PINTURAS EN SPRAY, 24 CUBETAS DE PINTURAS DE ACEITE	ESTACION LANCETILLA	DISTRIBUIDORA DE MATERIALES	CM-UNACIFOR-DICIEMBRE-392	36,575.50	ADJUDICADO

DICIA-BRE

EJECUCION DE GASTOS F-01
República de Honduras Gestión: 2019
Impreso por: L.VILLATORO R_EGA_F01F07
Página 1 de 1

Lugar: Siguatepeque Fecha Elaboración: 29/11/2019

Institución: 0511 Universidad de Ciencias Forestales

Gerencia Administrativa: 001 GERENCIA CENTRAL

Unidad Ejecutora: 002 VICERRECTORIA ADMINISTRATIVA

DOCUMENTOS DE: Precompromiso 03535, Compromiso 01, Devengado 01, Secuencia 00, Operaciones Contables

REGISTRO DE: Precompromiso [X], Compromiso [X], Devengado [X], Regularización []

BENEFICIARIOS: Nombre o Razón Social: DISTRIBUIDORA DE MATERIALES S.A. DE C.V.

DOCUMENTOS DE RESPALDO: Tipo de documento: RESUMEN GASTOS, Denominación: ORDEN DE COMPRA #818, Fecha de Recepción: 29/11/2019, Fecha de Vencimiento: 12/12/19

CLASE DE GASTO: Bienes de uso [X], Servicios Profesionales y Técnicos [], Bienes y Servicios [], Construcciones [], Deuda Pública [], Pasajes y Viáticos [], Transferencias [], Otros []

OPERACIONES CONTABLES: Anticipos [], Deuda Pública [], Devoluciones [], Otros []

FUENTE DE FINANCIAMIENTO: 12 Recursos Propios

ORGANISMO FINANCIADOR: 99 Misma Institución

PRO	SUB	PROY	ACT OBRA	OBJ GTO	BEN TRAN	CUENTA CONTABLE	DESCRIPCION	IMPORTE MONEDA NACIONAL	IMPORTE MONEDA EXTRANJERA	Dif. Camb.
01	00	000	002	23100	0000		Mantenimiento y Reparación de Edificios y Locales	34,077.80	0.00	0.00

SON: TREINTA Y CUATRO MIL SETENTA Y SIETE 80/100

RESUMEN DE LA OPERACION: TOTAL AFECTADO 34,077.80, TOTAL DEDUCCIONES 0.00, TOTAL RESTENCIONES 0.00, MONTO A PAGAR 34,077.80

MONEDA: LEMPIRAS

Verificado por: L.VILLATORO, Aprobado por: [Firma], Firmado por: [Firma]

Fecha y hora: 29/11/2019 09:33:24, Fecha y hora: 29/11/2019, Fecha y hora: [Firma]

04 DIC 2019

ESLANCADO Y ENVIADO a UICELIA ✓

EJECUCION DE GASTOS F-01
República de Honduras Gestión: 2019
Impreso por: L.VILLATORO R_EGA_F01F07
Página 1 de 1

Lugar: Siguatepeque Fecha Elaboración: 29/11/2019

Institución: 0511 Universidad de Ciencias Forestales

Gerencia Administrativa: 001 GERENCIA CENTRAL

Unidad Ejecutora: 009 VICERRECTORIA DE INVESTIGACION Y POSTGRADO

DOCUMENTOS DE: Precompromiso 03536, Compromiso 01, Devengado 01, Secuencia 00, Operaciones Contables

REGISTRO DE: Precompromiso [X], Compromiso [X], Devengado [X], Regularización []

BENEFICIARIOS: Nombre o Razón Social: DISTRIBUIDORA DE MATERIALES S.A. DE C.V.

DOCUMENTOS DE RESPALDO: Tipo de documento: RESUMEN GASTOS, Denominación: ORDEN DE COMPRA #818, Fecha de Recepción: 29/11/2019, Fecha de Vencimiento: 12/12/19

CLASE DE GASTO: Bienes de uso [], Servicios Profesionales y Técnicos [], Bienes y Servicios [X], Construcciones [], Deuda Pública [], Pasajes y Viáticos [], Transferencias [], Otros []

OPERACIONES CONTABLES: Anticipos [], Deuda Pública [], Devoluciones [], Otros []

FUENTE DE FINANCIAMIENTO: 11 Tesoro Nacional

ORGANISMO FINANCIADOR: 1 Tesorería General de la República - Efectivo

PRO	SUB	PROY	ACT OBRA	OBJ GTO	BEN TRAN	CUENTA CONTABLE	DESCRIPCION	IMPORTE MONEDA NACIONAL	IMPORTE MONEDA EXTRANJERA	Dif. Camb.
12	00	000	001	35500	0000		Tintas, Pinturas y Colorantes	2,497.70	0.00	0.00

SON: DOS MIL CUATROCIENTOS NOVENTA Y SIETE 70/100

RESUMEN DE LA OPERACION: TOTAL AFECTADO 2,497.70, TOTAL DEDUCCIONES 0.00, TOTAL RESTENCIONES 0.00, MONTO A PAGAR 2,497.70

MONEDA: LEMPIRAS

Verificado por: L.VILLATORO, Aprobado por: [Firma], Firmado por: [Firma]

Fecha y hora: 29/11/2019 09:33:28, Fecha y hora: 29/11/2019, Fecha y hora: [Firma]

29/NOV.



EXPEDIENTE HONDUCOMPRAS DE 01 AL 31 DE DICIEMBRE DEL 2019
 PAGO POR TRANSFERENCIAS A PROVEEDORES

No.	NUMERO DE F-01	NUMERO ORDEN DE COMPRA	NUMERO DE FACTURA	FECHA DE LA FACTURA	DESCRIPCION	UNIDAD EJECUTORA	PROVEEDOR	NUMERO DE REGISTRO	MONTO	ESTADO
-----	----------------	------------------------	-------------------	---------------------	-------------	------------------	-----------	--------------------	-------	--------

ERWIN WILLIAMS
 DISTRIBUIDORA DE MATERIALES S.A. DE C.V.
 Tienda Principal: Zona de Jacaitapa, Calle a UNITEC, Edificio Sherwin Williams, Tegucigalpa, Honduras.
 TEL (504) 2202-7300 EMAIL: sherwin.tegucigalpa@swdeca.com
 DISTRIBUIDORA DE MATERIALES S.A. DE C.V. SPS Dídema T-27 Siguatepeque
 Mail Belt Jala Barrio San Juan, Ave. Gabriela Nuñez, SIGUATEPEQUE, HONDURAS C.A.
 TEL 2773-8004 EMAIL: tienda7tps@swdeca.com

FACTURA
 No. 038-001-01-00003022
 RTN 05119998390898
 Página 1 de 1

CLIENTE: UNIVERSIDAD NACIONAL DE CIENCIAS FORESTALES (UNACIFOR)
 RTN: 0801900203143
 DIRECCION: CARRITERA CA-5, SIGUATEPEQUE, COMAYAGUA

FECHA: 05/12/2019
 CONDICION DE PAGO: Contado
 ORDEN DE COMPRA: 0
 No CORRELATIVO DE ORDEN DE COMPRA EXENTA:
 No CORRELATIVO DE CONSTANCIA DE REGISTRO DE EXONERADOS:
 No CORRELATIVO DEL REGISTRO DE LA SAG:

CODIGO CUENTE 3020070300028
 SUCURSAL: UNIVERSIDAD NACIONAL DE CIENCIAS FORESTALES
 VENDEDOR: LUIS ALBERTO ALVARADO GONZALEZ

No.	CANTIDAD	SKU	DESCRIPCION	MEDIDA	PRECIO	IMPORTE EXONERADO	VALOR
1	15	SP-016	SPRAY ABRO BLANCO BRILLANTE 400 ML	Unidad	47.22	0.00	708.30
2	15	SP-038	SPRAY ABRO AZUL OSCURO 400 ML	Unidad	47.22	0.00	708.30
3	15	SP-033	SPRAY A ABRO AMARILLO 400 ML	Unidad	47.22	0.00	708.30
4	8	Y62WSA2-5	COLORAMICA ESMALTE BRILLANTE BLANCO HUESO	Cubeta de 5	1,363.56	-498.47	10,410.01
5	8	Y620SA1-5	COLORAMICA ESMALTE BRILLANTE VERDE OSCURO	Cubeta de 5	1,363.56	-545.42	10,363.96
6	8	K52WSA4-5	PENINSULAR LATEX MATE NUEVO BLANCO HUESO	Cubeta de 5	1,371.95	-468.78	6,966.82

..... ULTIMA LINEA

PAGADO
ENTREGADO

TRENTA Y SEIS MIL QUINIENTOS SETENTA Y CINCO CON 50/100 LEMPTRAS

TOTAL		-1,512.66	31,804.78
IMPORTE EXONERADO	L		0.00
IMPORTE EXENTO	L		00.00
IMPORTE GRAVADO	19%	L	31,804.78
IMPORTE GRAVADO	10%	L	06.00
S.V	15%	L	4,770.74
S.V	15%	L	00.00
TOTAL A PAGAR	L		36,575.20

RANGO AUTORIZADO : 038-001-01-00000001 AL 038-001-01-00000000
 CAI : 60CFIC-EBB092-6640A8-30F6AE-48DEA7-AP
 FECHA LIMITE EMISION : 22/01/2020

Original: Cliente • 1er. Copia: Administración • 2da. Copia: Obligado Tributario Emisor

UNIVERSIDAD NACIONAL DE CIENCIAS FORESTALES (UNACIFOR)
 Unidad de Compras y Suministros
 Tel.2773-0615 - R.T.N. 08019002030143 / Correo: m.perez@esnacifor.edu.hn

ORDEN DE COMPRA N° 000818

Requisicion No.	Código Cuenta	Condición pago	Fecha
UL-278-19, W-274-19	09	Contado <input checked="" type="checkbox"/> Crédito <input type="checkbox"/>	13/11/2019

Señores: Sherwin Williams

Observaciones: mantenimiento de edificios, oficinas, laboratorio, cabinas y hotel de la escuela.

No.	Descripción	Cod. Pres.	Cant.	Unidad	Total
1	Antura en spray color blanco	35500	15	Cu	708.30
2	Antura en spray color azul	35500	15	Cu	708.30
3	Antura en spray color amarillo	35500	15	Cu	708.30
4	Antura de aceite P/interiores work	35500	8	Cubeta	10,363.96
5	Antura P/interiores de agua C/P	35500	8	Cubeta	8,904.82
6	Antura de aceite P/Exteriores Opaco	35500	8	Cubeta	10,363.96
7	UL				
8					
9					
10					

Subtotal 31,804.78
 15% I.S.V 4,770.74
TOTAL 36,575.20

Impuesto Sobre Venta (15%) Pagado Retenido

A) Nos reservamos el derecho de devolver, a costo suyo, parte de o todos los bienes solicitados en esta orden, si por cualquier motivo no son en todo aspecto como se solicita.
 B) Para que la cancelación de su cuenta no sufra demora envíe dentro de los cinco días siguientes de la entrega de los bienes esta orden facturas y recibos en duplicado, preparados a maquina o en lápiz tinta. La factura deberá traer lo siguiente certificación: "certifico que esta cuenta es justa y correcta y que aun no ha sido pagada".
 C) Asimismo la factura deberá venir firmada por la persona a quien le entregaron el o los otros artículos.
 D) El recibo deberá traer consigo el número de la Identidad de la persona que firma el recibo, No de Solvencia Distrital o Municipal Número de Impuesto sobre la Renta, número de Registro Tributario, además deberá consignarse el Número de la factura y orden de compra respectivo.
 E) La falta de cualquiera de estos requisitos atrasará la cancelación de su cuenta.

Preparado por: Auxiliar de Compras
 Revisado por: Jefe de Compras
 Revisado por: Finanzas
 Revisado Administración y Finanzas
 Aprobado Vice-Rector Administrativo
 Autorizado por: Rector UNACIFOR

Elaborado por: WMARTINEZ
 Fecha: 19/05/2008 11:58:58

Aprobado por: MMENDEZ1
 Fecha: 20/05/2008 09:34:12



EXPEDIENTE HONDUCOMPRAS DE 01 AL 31 DE DICIEMBRE DEL 2019
PAGO POR TRANSFERENCIAS A PROVEEDORES

No.	NUMERO DE F-01	NUMERO ORDEN DE COMPRA	NUMERO DE FACTURA	FECHA DE LA FACTURA	DESCRIPCION	UNIDAD EJECUTORA	PROVEEDOR	NUMERO DE REGISTRO	MONTO	ESTADO
-----	----------------	------------------------	-------------------	---------------------	-------------	------------------	-----------	--------------------	-------	--------

SECRETARÍA DE ESTADO EN EL DESPACHO DE FINANZAS

REGISTRO DE BENEFICIARIOS

20/05/2008 16:02:51
Gestión: 2008
R_BEN_DOC0_DOC
Página 1 de 1

Lugar: Distrito Central
Fecha Elaboración: 19/05/2008
Número de Documento: 00071681 - 000
Tipo Operación: Creación
Estado: APROBADO
TESORERÍA GENERAL DE LA REPUBLICA

NOMBRE O RAZON SOCIAL-DISTRIBUIDORA DE MATERIALES S.A. DE C.V.
Actividad Comercial: VTA AL POR MAYOR Y MENOR Institución: Código:
Clase: DE PINTURA Y ASOCIADOS Tipo: PROVEEDOR, CONTRATISTA O BENEFICIARIO GENERAL
PERSONA JURÍDICA

IDENTIFICACION
País: HONDURAS
Tipo de Documento: REGISTRO TRIBUTARIO NACIONAL
Número Documento: 05119998390898 RTN Nro:

DOMICILIO
Dirección: ZONA JACALEAPA, CALLE UNITEC, TRAS DE LACTOHS, CONTIGUO A NDFIFAR
Fax: Email: Teléfono:
Departamento: DEPARTAMENTO DE FRANCISCO MORAZAN País: HONDURAS

REPRESENTANTE
Nombre: HUMBERTO LEON CHAN
País: HONDURAS Tipo de Documento: TARJETA DE IDENTIDAD
Número Documento: 0801-1924-00340 Poder Legal:

APODERADO
Nombre: AMALIA PATRICIA LOPEZ BARAHONA (CON
País: CARTA PODER) HONDURAS Tipo de Documento: TARJETA DE IDENTIDAD
Número Documento: 0801-1974-01765 Poder Legal:

CUENTAS BANCARIAS

Banco	Tipo Cuenta	Número Cuenta	Libreta CUT
BANCO FINANCIERA COMERCIAL HONDURENA S.A	Cuenta Corriente	01-101-14518	
BANCO FINANCIERA COMERCIAL HONDURENA S.A	Cuenta Corriente	01-101-14714	
BANCO DE AMERICA CENTRAL HONDURAS S.A.	Cuenta Corriente	100363531	

TERMINOS DE ADHESION
POR LA PRESENTE DECLARO QUE AUTORIZO A LA TESORERIA GENERAL DE LA REPUBLICA A QUE DEPOSITE EN LAS CUENTAS BANCARIAS QUE YO INDIQUE LOS MONTO QUE POR CUALQUIER CONCEPTO ME ADEUDE EL GOBIERNO, RELACIONADOS CON MIS NEGOCIOS O ACTIVIDADES CON EL MISMO Y RECONOZCO EL PODER CANCELATORIO DE DICHO PAGOS RESPECTO DE LAS DEUDAS RELACIONADAS, ASIMISMO ME COMPROMETO A COMUNICAR FENECIVAMENTE A LA TESORERIA GENERAL DE LA REPUBLICA SOBRE CUALQUIER CAMBIO EN MIS CUENTAS BANCARIAS, DE MODO QUE SE PUEDAN EFECTUAR DICHO PAGOS EN TODO MOMENTO.

FIRMA DEL TITULAR NOMBRE Amalia Patricia Lopez FECHA 21-05-2008

Elaborado por: WMARTINEZ
Fecha: 19/05/2008 11:58:58
Aprobado por: MMENDEZ1
Fecha: 20/05/2008 09:34:12

CONSTANCIA ELECTRÓNICA DE ESTAR SUJETO AL RÉGIMEN DE PAGOS A CUENTA

201-19-10500-16342

La DIRECCIÓN REGIONAL CENTRO SUR en cuya jurisdicción se encuentra el domicilio fiscal del solicitante, identificado como:

Nombre y Apellido o Razón Social: **DISTRIBUIDORA DE MATERIALES S.A. DE C.V.**
Con Registro Tributario Nacional: **05119998390898**

Habiendo presentado la solicitud electrónica con número 201-19-10500-16342 en fecha 02/05/2019, y Recibo Oficial de Pago No. 25271478303 de fecha 29/04/2019 por el monto de L. 200.00 bajo el concepto de Actos Administrativos.

Luego de revisar las Bases de Datos del Sistema de Gestión Tributaria (ETAX), se ha podido establecer lo siguiente:

ETAX: SI existen Registros de Pagos a Cuenta.
ETAX: NO existen Registros de Deudas.
ETAX: NO existen Registros de Omisiones en la presentación de Declaraciones.

Por lo expuesto se OTORGA al solicitante la presente CONSTANCIA ELECTRÓNICA DE ESTAR SUJETO AL RÉGIMEN DE PAGOS A CUENTA, para el periodo 201901, según declaración 35737783672, presentada el 29/04/2019, la presente Constancia vence el 01/07/2019.

Sin perjuicio de las facultades de revisión y fiscalización de esta Administración Tributaria y de los resultados que de ella se produzcan.

ORNI ELIZABETH MARTINEZ FLORES
COORDINADORA DE CUENTA CORRIENTE DE LA DIRECCIÓN R.C.S.

(*) Es obligación del destinatario de la presente Constancia verificar su validez a través de Internet en la dirección <http://constancias.sar.gob.hn/ConstanciaPagosCuenta.aspx>, ingresando el número 201-19-10500-16342 o mediante el siguiente código QR:



EXPEDIENTE HONDUCOMPRAS DE 01 AL 31 DE DICIEMBRE DEL 2019
 PAGO POR TRANSFERENCIAS A PROVEEDORES

No.	NUMERO DE F-01	NUMERO ORDEN DE COMPRA	NUMERO DE FACTURA	FECHA DE LA FACTURA	DESCRIPCION	UNIDAD EJECUTORA	PROVEEDOR	NUMERO DE REGISTRO	MONTO	ESTADO
-----	----------------	------------------------	-------------------	---------------------	-------------	------------------	-----------	--------------------	-------	--------

UNIVERSIDAD NACIONAL DE CIENCIAS FORESTALES
 UNACIFOR
 Apartado postal #2, Siguatepeque, Comayagua, Honduras
 Tels. (504) 2720-2300
 Contacto compras ma.perez@unacifor.edu.hn

RTN:08019002030143

RESUMEN DE COTIZACIONES No. 600/2019

Cerifico que las cotizaciones #5212, #3120711815 y 70749, fueron cotizadas con fecha 23 y 29 de octubre del 2019 y que la informacion abajo detallada es veridica y correcta

No.	Descripción	Cantidad	Unidad	PROVEEDOR No.1		PROVEEDOR No.2		PROVEEDOR No.3	
				Precio Unitario	Total	Precio Unitario	Total	Precio Unitario	Total
1	PINTURA EN SPRAY COLOR BLANCO	15	CJU	47.22	708.34	-	-	95.65	1,434.78
2	PINTURA EN SPRAY COLOR AZUL	15	CJU	50.35	755.27	-	-	95.65	1,434.78
3	PINTURA EN SPRAY COLOR AMARILLO	15	CJU	47.22	708.30	-	-	95.65	1,434.78
4	PINTURA DE ACEITE P/EXTERIORES COLOR VERDE OSCURO *	8	CUBETA	1,295.38	10,363.04	1,787.10	14,296.80	-	-
6	PINTURA P/INTERIORES DE AGUA COLOR BLANCO HUESO *	8	CUBETA	1,113.35	8,906.80	2,021.60	16,172.80	-	-
8	PINTURA DE ACEITE P/EXTERIORES COLOR BLANCO HUESO *	8	CUBETA	1,295.38	10,363.04	1,787.10	14,296.80	-	-
SUB-TOTAL				60		31,804.78	44,766.40		4,304.35
15% ISV						4,770.72	6,714.96		645.65
TOTAL						36,575.50	51,481.36		4,950.00

NOMBRE Y/O EMPRESA COTIZANTES
 1. SHERWIN WILLIAMS 2. PINTURAS SUR DE HONDURAS 3. LARACH Y CIA

FECHA: 25 DE OCTUBRE DEL 2019

Observaciones: Se adjudica la compra al proveedor No. 1. SHERWIN WILLIAMS, por que es el proveedor que ofrece mejor precio se realizo el calculo ya con el descuento.

NOTA: Se realizo el ajuste en las cantidades por el presupuesto estimado en la requisición orden dadas por el área de Presupuesto(*)

Elaborado por: Por SHEILA Asistente de Compras

Revisado por: Maria Esther Pérez Jefe de Compras

WIN-WILLIAMS

COTIZACIÓN DE PRECIOS Pag. 1/1

No. Cotización: 3020070005212 Vendedor: ABEL ENRIQUE DIAZ VASQUEZ
 Para: UNIVERSIDAD NACIONAL DE CIENCIAS FORESTALES (UNACIFOR)
 Sucursal: UNIVERSIDAD NACIONAL DE CIENCIAS FORESTALES (UNACIFOR)
 Atención: XXX
 Fecha 23/10/2019 Días de vigencia: 15 Fecha 07/11/2019
 Proyecto:
 Dirección

De acuerdo a su requerimiento, le detallo los precios de venta de los siguientes productos

Cantidad	Producto	Descripción	Medida	Precio	Desc	Precio Vta - Desc	Precio Vta + Imp	Total + Imp
2	B36TSA354-5	EXCELLO WEATHER PERFECT LATEX MATE BASE ULTRA DEEP		2,840.86	142.04	2,698.82	3,103.64	6,207.28
2	B36WSA351-	EXCELLO WEATHER PERFECT LATEX MATE BASE EXTRA WHITE		2,840.86	142.04	2,698.82	3,103.64	6,207.28
12	K53WSA4-5	PENINSULAR LATEX MATE NUEVO BLANCO HUESO		1,171.95	58.60	1,113.35	1,280.36	15,364.26
15	SP-016	SPRAY ABRO BLANCO BRILLANTE 400 ML		47.22	0.00	47.22	54.30	814.54
15	SP-032	SPRAY ABRO CELESTE 400 ML		50.35	0.00	50.35	57.90	868.54
15	SP-053	SPRAY ABRO AMARILLO 400 ML		47.22	0.00	47.22	54.30	814.54
10	Y82GSA1-5	COLORAMICA ESMALTE BRILLANTE VERDE OSCURO		1,363.56	68.18	1,295.38	1,489.69	14,896.89
12	Y82WSA2-5	COLORAMICA ESMALTE BRILLANTE BLANCO HUESO		1,363.56	68.18	1,295.38	1,489.69	17,876.27
Total								63,049.62

Moneda: Lempira
 Tipo: 1

SubTotal sin Desc: 57,597.01
 Extra Desc: 2,771.26
 SubTotal sin Imp: 54,825.75
 Imp: 8,223.86
 Total: 63,049.62

Autorizaciones

DISTRIBUIDORA DE MATERIALES S.A. DE C.V.
 Zona de Jacaleapa, Calle a UNITEC, Edificio Sherwin Williams, Tegucigalpa, Honduras.
 Tel.: (504) 2202-7300 Fax.: (504) 2255-6070 www.sherwinca.com

Bajo Licencia de * THE SHERWIN-WILLIAMS COMPANY, Cleveland, Ohio. Proprietaria de las

23/10/2019



EXPEDIENTE HONDUCOMPRAS DE 01 AL 31 DE DICIEMBRE DEL 2019
PAGO POR TRANSFERENCIAS A PROVEEDORES

No.	NUMERO DE F-01	NUMERO ORDEN DE COMPRA	NUMERO DE FACTURA	FECHA DE LA FACTURA	DESCRIPCION	UNIDAD EJECUTORA	PROVEEDOR	NUMERO DE REGISTRO	MONTO	ESTADO
-----	----------------	------------------------	-------------------	---------------------	-------------	------------------	-----------	--------------------	-------	--------

PINTURAS SUR DE HONDURAS, S.A.
R. T. N.: 08819002279851
administrativoHN@gruposur.com

Tegucigalpa
Tels: (504)2249-7941,2246-7934
Entrada Col. Pedregal
Comayagüela, M.D.C Honduras, C.A.

San Pedro Sula
Tels: (504)2552-3058,2552-3059
Bodegas y Ofic. 8 Calle, 1-2 Ave. N.O.
San Pedro Sula, Honduras, C.A.

Factura Proforma
Documento sin valor comercial

Tienda: **SUR COLOR 18 SIGUATEPEQUE** Tel: 000000000 Fax: 000000
Dirección: **BARRIO EL CENTRO, 1/2 CUADRA AL SUR BANCO LOS TRAB**

No. Transa: 3720711815 Fecha Vencimiento: 23-10-2019
Fecha: 22-10-2019 Tel./Fax.:
Cliente: UNIVERSIDAD DE CIENCIAS FORESTALES Usuario: JOSE ENMANUEL COREA RAMOS
Dirección: BARRIO LAS AMERICAS ,SIGUATEPEQUE COMAYAGUA

Código	Descripción	Cantidad	Unidad M.	Precio Unitario	Desc.	Total
0300094005	LATEX MATE BASE PASTEL MARFIL	2.00	Cubeta	2,888.00	30.00	5,776.00
0300090005	LATEX MATE BASE TRANSPARENTE CAFE	2.00	Cubeta	2,888.00	30.00	5,776.00
0200190005	SUR PRIMERA ESMALTE BTE. B. TR	10.00	Cubeta	2,553.00	30.00	25,530.00
0300094005	LATEX MATE BASE PASTEL HUESO	12.00	Cubeta	2,888.00	30.00	34,656.00
0200193005	SUR PRIMERA ESMALTE BTE.B.PAST	12.00	Cubeta	2,553.00	30.00	30,636.00

Sub-Total Descuento Total Neto Impuestos TOTAL
L 102,374.00 L 30,712.20 L 71,661.80 L 10,749.27 L 82,411.07

Son: ochenta y dos mil cuatrocientos once LEMPIRAS con siete cts

Hecho por: _____ Aprobado por: _____



LARACH & CIA S. DE R.L. SALA 4
Tegucigalpa, M.D.C., Fco. Morazan R.T.N. 08019000235234
larachoo@larachcia.com / cotizaciones4@larachcia.com / www.larachcia.com

COTIZACION No. S04T99CO70749

Cliente: C9909504 UNACIFOR Fecha: 29/10/2019
Rtn: 000000000000 Valida por cinco (5) días
LARACH Colizado Por: Jaime Antonio Mendez Martinez

CÓDIGO	DESCRIPCIÓN	CANTIDAD	Unidad	PRECIO	DSCTO	I.S.V.	Total
1	10170093 PINTURA SPRAY 206258 (117-5751) BLANCO BRILLAN	15.00	UNID	95.6522	0.00%	215.22	1,650.00
2	10170099 PINTURA SPRAY 206263 (143-9726) AZUL ROYAL	15.00	UNID	95.6522	0.00%	215.22	1,650.00
3	10170104 PINTURA SPRAY 206270/MP1015 AMAR.CLARO (178-	15.00	UNID	95.6522	0.00%	215.22	1,650.00

Comentario

TOTAL GRAVADO(15%)	4,304.34	ISV 15%	645.65
TOTAL GRAVADO(18%)	0.00	ISV 18%	0.00
DESCUENTOS Y REBAJAS OTORGADOS			0.00
TOTAL EXENTO	0.00		
TOTAL EXONERADO	0.00		
TOTAL			L. 4,949.99



* Cemento y Hierro no aplican para esta validación
* Precios sujetos a cambio sin previo aviso.

* Favor CONFIRMAR EXISTENCIAS, antes de realizar cualquier método de pago.
* Pago de Cemento con Tarjeta solo Ficohsa (Débito y Crédito).

IMPORTANTE: En cumplimiento al acuerdo 189-2014 Régimen de Facturación, Otros Documentos fiscales y Registro fiscal de imprentas, para cada retención de impuestos Larach & Cia. S de R.L. de C.V. dicho Comprobante de Retención deberá cumplir con todos los requisitos establecidos en el presente reglamento, ver Art. 20 22, caso contrario favor emitir pago completo, esto incluye las Instituciones del gobierno



EXPEDIENTE HONDU COMPRAS DE 01 AL 31 DE DICIEMBRE DEL 2019
PAGO POR TRANSFERENCIAS A PROVEEDORES

No.	NUMERO DE F-01	NUMERO ORDEN DE COMPRA	NUMERO DE FACTURA	FECHA DE LA FACTURA	DESCRIPCION	UNIDAD EJECUTORA	PROVEEDOR	NUMERO DE REGISTRO	MONTO	ESTADO
-----	----------------	------------------------	-------------------	---------------------	-------------	------------------	-----------	--------------------	-------	--------

LARACH & CIA S. DE R.L. SALA 4
Tegucigalpa, M.D.C., Fco. Morazán R.T.N. 06019000235234
laracho@larachycia.com / cobzaciones4@larachycia.com / www.larachycia.com

COTIZACION No. 804T98CG0749

Cliente: C999504 UNACIFOR Fecha: 29/10/2019
Rtn: 000000000000 Valida por cinco (5) días
LARACH Cotizado Por: Jaime Antonio Mendez Martínez

CÓDIGO	DESCRIPCIÓN	CANTIDAD	Unidad	PRECIO	DSCTO	I.S.V.	Total
1	10170093 PINTURA SPRAY 208258 (117-5751) BLANCO BRILLAN	15.00	UNID	95,6522	0.00%	215.22	1,650.00
2	10170098 PINTURA SPRAY 208263 (143-9728) AZUL ROYAL	15.00	UNID	95,6522	0.00%	215.22	1,650.00
3	10170104 PINTURA SPRAY 208270/MP1015 AMAR.CLARO (178-	15.00	UNID	95,6522	0.00%	215.22	1,650.00

Comentario

TOTAL GRAVADO(15%)	4,304.34	ISV 15%	645.65
TOTAL GRAVADO(18%)	0.00	ISV 18%	0.00
DESCUENTOS Y REBAJAS OTORGADOS			0.00
TOTAL EXENTO	0.00		
TOTAL EXONERADO	0.00		
TOTAL			L. 4,949.99



#1 en Ferristería
Tel. 2290-7600



* Cemento y hierro no aplican para esta validez
* Precios sujetos a cambio sin previo aviso.

* Favor CONFIRMAR EXISTENCIAS, antes de realizar cualquier método de pago.
* Pago de Cemento con Tarjetita solo Ficohsa (Débito y Crédito).

IMPORTANTE: En cumplimiento al acuerdo 189-2014 Régimen de Facturación, Otros Documentos fiscales y Registro fiscal de imprentas, para cada retención de impuestos Larach & Cia. S de R.L. de CV dicto Comprobante de Retención deberá cumplir con todos los requisitos establecidos en el presente reglamento, ver Art. 30, 92, caso contrario favor emitir pago completo que incluye las Instituciones del gobierno.



REQUISICIÓN / SOLICITUD CM-UNACIFOR-DICIEMBRE-392-2019 REG-JBL-09

Oficina Solicitante:	Unidad Lancetilla	Centro de Gasto:	09	Fecha:	18/09/19	No. Control:	278/19
----------------------	-------------------	------------------	----	--------	----------	--------------	--------

No.	Descripción Específica	Objeto Especifico	PARA USO DEL SOLICITANTE			PARA USO EN ALMACEN		
			Cantidad	Unidad	Valor Estimado	Recibido de Compras	Verificado	Firma
1	Pintura de aceite para exteriores color verde oscuro	25500	10	quintos	L. 12,000.00	0	CU	
2	Pintura para interiores color blanco hueso		12	quintos	L. 12,000.00	0	CU	
3	Pintura de aceite para exteriores color blanco hueso		12	quintos	L. 12,000.00	0	CU	
Total					L. 36,000.00			

Uso: Mantenimiento de edificios, oficinas técnicas, laboratorio, cabañas y hotel de la estación. **REVISIÓN EN DEPTO. DE PRESUPUESTO**
Disponibilidad de Presupuesto: SI **21 OCT 2019** Excmprismo SIAFI

Entregado a Solicitante: _____ Recibido (solicitante): _____
Por: _____ Por: _____
Requisición recibida completa SI No Fecha: _____
Obs: _____

Procedimiento de Adquisición	Solicitado por: _____	Autorización de cargar al Centro de Gasto: _____	PRIORIDAD
Almacén <input type="checkbox"/>	Ing. L. _____	Nombre y firma: _____	Fecha: _____
Caja Chica <input type="checkbox"/>	Aprobado por: _____	Vo Bo. Rectoría: _____	Fecha: _____
Compras <input checked="" type="checkbox"/>	_____		
Servicios Especiales <input type="checkbox"/>			
Licitación <input type="checkbox"/>			





EXPEDIENTE HONDUCOMPRAS DE 01 AL 31 DE DICIEMBRE DEL 2019
 PAGO POR TRANSFERENCIAS A PROVEEDORES

No.	NUMERO DE F-01	NUMERO ORDEN DE COMPRA	NUMERO DE FACTURA	FECHA DE LA FACTURA	DESCRIPCION	UNIDAD EJECUTORA	PROVEEDOR	NUMERO DE REGISTRO	MONTO	ESTADO
-----	----------------	------------------------	-------------------	---------------------	-------------	------------------	-----------	--------------------	-------	--------

REQUISICIÓN / SOLICITUD REG-JBL-09

CM-UNACIFOR-DICIEMBRE-392-2019

Oficina Solicitante:	Unidad Lancetilla	Centro de Gasto:	Fecha:	No. Control
		09	18/09/19	274/19

No.	Descripción Específica	PARA USO DEL SOLICITANTE				PARA USO EN ALMACEN			
		Objeto Específico	Cantidad	Unidad	Valor Estimado	Recibido de Compras		Verificado	
1	Pintura en spray color blanco	35500	15	c/u	L. 1,200.00				
2	Pintura en spray color azul	35500	15	c/u	L. 1,200.00				
3	Pintura en spray color amarillo	35500	15	c/u	L. 1,200.00				
Total					L. 3,600.00				

Uso: Marcación de árboles y señalización áreas y parcelas en plantaciones experimentales del J.B.L.

REVISIÓN EN DEPTO. DE PRESUPUESTO
 Disponibilidad de Presupuesto: SI / No SI No
 Precompromiso SIAFI: SI No

Entregado a Solicitante: _____ Recibido (solicitante): _____
 Por: _____ Por: _____
 Requisición recibida completa SI / No SI No Fecha: _____
 Obs: _____

Procedimiento de Adquisición	Solicitado por:	*Autorización de cargar al Centro de Gasto	PRIORIDAD	PARA USO EN COMPRAS
Almacén <input type="checkbox"/>	Ing. Luis A. [Firma]	[Firma]	Vo.Bo. Rectoría	Requisición recibida por: [Firma]
Caja Chica <input type="checkbox"/>				Fecha: [Firma]
Compras <input checked="" type="checkbox"/>	Aprobado por:	Nombre y firma	Vo.Bo. Rectoría	Fecha
Servicios Especiales <input type="checkbox"/>	[Firma]	[Firma]		
Licitación <input type="checkbox"/>	M. Sc. Elida [Firma]	Fecha:		

UNACIFOR
RECEPCION DE DOCUMENTOS
 22 OCT 2019
 HORA RECIBIDA: [Firma]
 DEPARTAMENTO: [Firma]



EXPEDIENTE HONDUCOMPRAS DE 01 AL 31 DE DICIEMBRE DEL 2019
PAGO POR TRANSFERENCIAS A PROVEEDORES

No.	NUMERO DE F-01	NUMERO ORDEN DE COMPRA	NUMERO DE FACTURA	FECHA DE LA FACTURA	DESCRIPCION	UNIDAD EJECUTORA	PROVEEDOR	NUMERO DE REGISTRO	MONTO	ESTADO
16	3545	800	3017	5/12/2019.	35 CUBETAS DE PINTURAS , 5 EXTENSION METALICO, 15 RODILLOS	VICERECTORIA DE ADMINISTRACION Y FINANZAS	DISTRIBUIDORA DE MATERIALES	CM-UNACIFOR-DICIEMBRE-393	63,046.37	ADJUDICADO

DICIEMBRE

EJECUCION DE GASTOS F-01
Gestión: 2019
R_EGA_F01F07
29/11/2019 10:18:23
Página 1 de 1

República de Honduras
Impreso por: LVILLATORO
PROD

Lugar: Siguatepeque Fecha Elaboración: 29/11/2019

Institución: 0511 Universidad de Ciencias Forestales
Gerencia Administrativa: 001 GERENCIA CENTRAL
Unidad Ejecutora: 002 VICERECTORIA ADMINISTRATIVA

DOCUMENTOS DE: Precompromiso 03545, Compromiso 01, Devengado 01, Secuencia 00, Operaciones Contables

REGISTRO DE: Precompromiso , Compromiso , Devengado , Regularización

BENEFICIARIOS:
Nombre o Razón Social: DISTRIBUIDORA DE MATERIALES S.A. DE C.V.
Tipo y No de Documento: RTN 0511009830698, Documento 00010, Cuenta 01-101-14518, Importe 63,043.37

DOCUMENTOS DE RESPALDO:
Tipo de documento: RESUMEN DE OPERACION GASTOS
Fecha de Recepción: 29/11/2019, Fecha de Vencimiento: 13/12/19, Proceso de Compra No: 37/100

CLASE DE GASTO:
Servicios Personales , Bienes de uso , Transerencias
Servicios Profesionales y Técnicos , Construcciones , Otros
Bienes y Servicios , Deuda Pública , Pasajes y Viaticos

OPERACIONES CONTABLES: Anticipos , Deuda Pública , Devoluciones , Otros

FUENTE DE FINANCIAMIENTO: 12 Recursos Propios
ORGANISMO FINANCIADOR: 99 Misma Institución

PRO	SUB	PROY	ACT OBRA	OBJ GTO	BEN TRAN	CUENTA CONTABLE	DESCRIPCION	IMPORTE MONEDA NACIONAL	IMPORTE MONEDA EXTRANJERA	Dif. Camb.
01	00	000	002	23100	0000		Mantenimiento y Reparación de Edificios y Locales	63,043.37	0.00	0.00
SON: SESENTA Y TRES MIL CUARENTA Y TRES 37/100								TOTAL AFECTADO	63,043.37	0.00 0.00
								TOTAL DEDUCCIONES	0.00	0.00 0.00
								TOTAL RETENCIONES	0.00	0.00 0.00
								MONTO A PAGAR	63,043.37	0.00 0.00

RESUMEN DE LA OPERACION:
EXTENSIONES: FOLIO 19 PARA MANTENIMIENTO EN EDIFICIOS DE LA UNACIFOR SEGUN ORDEN DE COMPRA Y A FAVOR DE DISTRIBUIDORA DE MATERIALES

CUENTAS BANCARIAS:
Código Banco: 1
Nombre: TOR CUENTA UNICA EN MONEDA NACIONAL
Cuenta Origen/CUT: 1170010098181
Número de Cuenta: 05110011181
Libreta: 05110011181
Número de Libreta: UNACIFOR - FONDOS NACIONALES

MONEDA: Código: HNL Descripción: LEMPIRAS

Verificado por: LVILLATORO, Aprobado por: LESLY YRIBETH VILLATORO, Firmado por:
Fecha y hora: 29/11/2019 10:18:23, Fecha y hora: 29/11/2019 10:18:23, Fecha y hora:

ADMINISTRACION Y FINANZAS
COMPRAS Y SUMINISTROS
04 DIC 2019
FIRMA: [Firma]

ESCANEO y EMASO alizla

DISTRIBUIDORA DE MATERIALES S.A. DE C.V.
Tienda Principal: Zona de Jacalapa, Calle # UNITEC, Edificio Sherwin Williams, Tegucigalpa, Honduras.
TEL (504) 2202-7300 EMAIL sherwin.tegucigalpa@swdeca.com
DISTRIBUIDORA DE MATERIALES S.A. DE C.V. SPS Dídema T-27 Siguatepeque
Mail Bell Jala Barrio San Juan, Ave. Gabriela Nuñez, SIGUATEPEQUE, HONDURAS C.A.
TEL 2773-6004 EMAIL tienda07aps@swdeca.com

FACTURA
No. 038-001-01-00003017
RTN 0511999830698
Página 1 de 1

CLIENTE: UNIVERSIDAD NACIONAL DE CIENCIAS FORESTALES (UNACIFOR)
RTN: 08019002030143
DIRECCION: CARRETERA CA-5, SIGUATEPEQUE, COMAYAGUA

FECHA: 05/12/2019
CONDICION DE PAGO: Contado
ORDEN DE COMPRA: 0
No CORRELATIVO DE ORDEN DE COMPRA EXENTA:
No CORRELATIVO DE CONSTANCIA DE REGISTRO DE EXONERADOS:
No CORRELATIVO DEL REGISTRO DE LA SAG:

CODIGO CUENTE: 3020070000028
SUCURSAL: UNIVERSIDAD NACIONAL DE CIENCIAS FORESTALES
VENDEDOR: LUIS ALBERTO ALVARADO GONZALEZ

No.	CANTIDAD	SKU	DESCRIPCION	MEDIDA	PRECIO	DEBITOS Y CARGOS	VALOR
1	15	44025	RODILLO ECONOMICO 3/8"X	Unidad	32.95	0.00	494.25
2	5	EXTENSION-03	EXTENSION METALICA 3METROS -	Unidad	158.24	0.00	791.20
3	1	K53WSA153-5	PENINSULAR LATEX SATINADO BASE DEEP	Cubeta de 5	1,811.40	-90.57	1,720.83
4	24	K53WSA11-5	PENINSULAR LATEX SATINADO BASE EXTRA WHITE	Cubeta de 5	1,604.15	-2,727.06	51,814.04

***** ULTIMA LINEA *****

DISTRIBUIDORA DE MATERIALES S.A. DE C.V. TIENDA No. 27 SIGUATEPEQUE
PAGADO

DISTRIBUIDORA DE MATERIALES S.A. DE C.V. TIENDA No. 27 SIGUATEPEQUE
ENTREGADO

SESENTA Y TRES MIL CUARENTA Y TRES CON 37/100 LEMPIRAS

	TOTAL		
IMPORTE EXONERADO	L	-2,817.62	54,820.33
IMPORTE EXENTO	L		0.00
IMPORTE GRAVADO 19%	L		54,820.33
IMPORTE GRAVADO 19%	L		0.00
S.V. 15%	L		8,223.05
S.V. 15%	L		0.00
TOTAL A PAGAR	L		63,043.37

LA FACTURA ES BENEFICIO DE TODOS, EXUELA

FACTURADO POR: abel diaz

RANGO AUTORIZADO: 038-001-01-00000001 AL 038-001-01-00000000
CAI: EDCF1C-EBB082-6640A6-3CF6AE-48DEA7-AF
FECHA LIMITE EMISION: 22/01/2020

Original: Cliente • 1er. Copia: Administración • 2da. Copia: Obligado Tributario Emisor



EXPEDIENTE HONDUCOMPRAS DE 01 AL 31 DE DICIEMBRE DEL 2019
PAGO POR TRANSFERENCIAS A PROVEEDORES

No.	NUMERO DE F-01	NUMERO ORDEN DE COMPRA	NUMERO DE FACTURA	FECHA DE LA FACTURA	DESCRIPCION	UNIDAD EJECUTORA	PROVEEDOR	NUMERO DE REGISTRO	MONTO	ESTADO
-----	----------------	------------------------	-------------------	---------------------	-------------	------------------	-----------	--------------------	-------	--------

UNIVERSIDAD NACIONAL DE CIENCIAS FORESTALES (UNACIFOR)
Unidad de Compras y Suministros
Tel.2773-0615 - R.T.N. 08019002030143 / Correo: m.perez@esnacifor.edu.hn

ORDEN DE COMPRA N° 000800

Requisicion No.	Código Cuenta	Condición pago	Fecha
VADM-203-2019	02	Contado <input checked="" type="checkbox"/> Crédito <input type="checkbox"/>	12/11/2019

Observaciones: mantenimiento necesario a pintura de las edificaciones Dr. Emilio y Dr. José

Señores: Distribuidora de materiales

No.	Descripción	Cod. Pres.	Cant.	Unidad	Total
1	Extensión para rodillo	23100	5	c/u	771.20
2	Felpas - Rodillo Económico	23100	15	c/u	494.25
3	Pintura 2B72 Dusty	23100	9	galones	13,215.48
4	Pintura 2908D Raw Hide	23100	1	galones	1,720.83
5	pintura 29129 paper bear	23100	25	galones	38,098.54
6	ul				
7					
8	02 - 23100 = 63,043.37				
9					
10					
Subtotal					54,810.3
15% I.S.V					8,223.05
TOTAL					63,043.37

Impuesto Sobre Venta (15%) Pagado Retenido

A) Nos reservamos el derecho de devolver, a costo suyo, parte de o todos los bienes solicitados en esta orden, si por cualquier motivo no son en todo aspecto como se solicita.
B) Para que la cancelación de su cuenta no sufra demora envíe dentro de los cinco días siguientes de la entrega de los bienes esta orden facturas y recibos en duplicado, preparados a maquina o en lápiz tinta. La factura deberá traer lo siguiente certificación: "certifico que esta cuenta es justa y correcta y que aun no ha sido pagada".
C) Asimismo la factura deberá venir firmada por la persona a quien le entregaron el o los otros artículos.
D) El recibo deberá traer consigo el número de la Identidad de la persona que firma el recibo, No.de Solvencia Distrital o Municipal Numero de Impuesto sobre la Renta, número de Registro Tributario, además deberá consignarse el Número de la factura y orden de compra respectivo.
E) La falta de cualquiera de estos requisitos atrasará la cancelación de su cuenta.

Preparado por: Auxiliar de Compras
Revisado por: Jefe de Compras
Revisado Administración y Finanzas
Autorizado por: Rector UNACIFOR

Elaborado por: WMARTINEZ
Fecha: 19/05/2008 11:58:58

Aprobado por: MMENDEZ1
Fecha: 20/05/2008 09:34:12

CONFEADO y EMASO 41219 ✓

SECRETARÍA DE ESTADO EN EL DESPACHO DE FINANZAS

REGISTRO DE BENEFICIARIOS

20/05/2008 13:32:51
Gestión: 2008
R_BEN_DOCB_DOC
Página 1 de 1

Lugar: Distrito Central
Fecha Elaboración: 19/05/2008
Número de Documento: 00071681 - 000
Tipo Operación: Creación
Estado: APROBADO

TESORERÍA GENERAL DE LA REPÚBLICA

NOMBRE O RAZON SOCIAL: DISTRIBUIDORA DE MATERIALES S.A. DE C.V.
Actividad Comercial: VTA AL POR MAYOR Y MENOR DE PINTURA Y ASOCIADOS
Clase: PERSONA JURIDICA
Institución: PROVEEDOR, CONTRATISTA O BENEFICIARIO GENERAL
Código:

IDENTIFICACION
País: HONDURAS
Tipo de Documento: REGISTRO TRIBUTARIO NACIONAL
Número Documento: 05119998390898
RTN Nro:

DOMICILIO
Dirección: ZONA JACALEAPA, CALLE UNITEC, TRAS DE LACTOUSA, CONTIGUO A NDIFAR
Fax: Email: Teléfono:
Departamento: DEPARTAMENTO DE FRANCISCO MORAZAN
País: HONDURAS

REPRESENTANTE
Nombre: HUMBERTO LEON CHAN
País: HONDURAS
Número Documento: 0801-1924-00340
Tipo de Documento: TARJETA DE IDENTIDAD
Poder Legal:

APODERADO
Nombre: AMALIA PATRICIA LOPEZ BARAHONA (CON
País: CARTA PODER) HONDURAS
Número Documento: 0801-1974-01765
Tipo de Documento: TARJETA DE IDENTIDAD
Poder Legal:

CUENTAS BANCARIAS

Banco	Tipo Cuenta	Número Cuenta	Libreta CUT
BANCO FINANCIERA COMERCIAL HONDUREÑA S.A	Cuenta Corriente	01-101-14518	
BANCO FINANCIERA COMERCIAL HONDUREÑA S.A	Cuenta Corriente	01-101-14714	
BANCO DE AMERICA CENTRAL HONDURAS S.A.	Cuenta Corriente	100363531	

TERMINOS DE ADHESION
POR LA PRESENTE DECLARO QUE AUTORIZO A LA TESORERIA GENERAL DE LA REPUBLICA A QUE DEPOSITE EN LAS CUENTAS BANCARIAS QUE YO INDIQUE LOS MONTO QUE POR CUALQUIER CONCEPTO ME ADEUDE EL GOBIERNO, RELACIONADOS CON MIS NEGOCIOS O ACTIVIDADES CON EL MISMO Y RECONOZCO EL PODER CANCELATORIO DE DICHS PAGOS RESPECTO DE LAS DEUDAS RELACIONADAS ASIMISMO ME COMPROMETO A COMUNICAR FEHACIENTEMENTE A LA TESORERIA GENERAL DE LA REPUBLICA SOBRE CUALQUIER CAMBIO EN MIS CUENTAS BANCARIAS, DE MODO QUE SE PUEDAN EFECTUAR DICHS PAGOS EN TODO MOMENTO.

FIRMA DEL TITULAR: *AmB* NOMBRE: Amalia Patricia Lopez FECHA: 21-05-2008

Elaborado por: WMARTINEZ
Fecha: 19/05/2008 11:58:58

Aprobado por: MMENDEZ1
Fecha: 20/05/2008 09:34:12

CONFEADO y EMASO 41219 ✓



EXPEDIENTE HONDUCOMPRAS DE 01 AL 31 DE DICIEMBRE DEL 2019
PAGO POR TRANSFERENCIAS A PROVEEDORES

No.	NUMERO DE F-01	NUMERO ORDEN DE COMPRA	NUMERO DE FACTURA	FECHA DE LA FACTURA	DESCRIPCION	UNIDAD EJECUTORA	PROVEEDOR	NUMERO DE REGISTRO	MONTO	ESTADO
-----	----------------	------------------------	-------------------	---------------------	-------------	------------------	-----------	--------------------	-------	--------

UNIVERSIDAD NACIONAL DE CIENCIAS FORESTALES
UNACIFOR
Apartado postal #2, Siguatepeque, Comayagua, Honduras
Tels. (504) 2720-2300
Contacto compras me.perez@unacifor.edu.hn
RTN:08019002030143

RESUMEN DE COTIZACIONES No. 866/2019

Certifico que las cotizaciones sin número de DISTRIBUIDORA DE MATERIALES, #3730201815 y #2743, fueron cotizadas con fecha 6, 7 y 11 de noviembre del 2019 y que la información abajo detallada es verídica y correcta.

ARTICULOS O SERVICIOS		PROVEEDOR No.1		PROVEEDOR No.2		PROVEEDOR No.3	
No.	Descripción	Cantidad	Unidad	Precio Unitario	Total	Precio Unitario	Total
1	EXTENSION PARA RODILLO	5	C/U	158.24	791.20	229.50	1,147.50
2	FELPAS-RODILLO ECONOMICO	15	C/U	32.95	494.25	66.60	999.00
3	PINTURA 2872T DUSTIN	9	CUBETAS	1,523.94	13,715.48	2,021.60	18,194.40
4	PINTURA 20650 RAWHIDE	1	CUBETAS	1,720.83	1,720.83	2,021.60	2,021.60
5	PINTURA 29129 POLAR BEAR	25	CUBETAS	1,523.94	38,098.56	2,021.60	50,540.00
SUB-TOTAL		55			54,820.33		72,902.50
15% ISV					8,223.05		10,935.38
TOTAL					63,043.37		83,837.88

1 DISTRIBUIDORA DE MATERIALES 2. PINTURAS SUR DE HONDURAS 3. PINTURAS AMERICANAS

FECHA: 11 DE NOVIEMBRE DEL 2019

Observaciones: Se adjudica la compra al proveedor No. 1 DISTRIBUIDORA DE MATERIALES, por que es el proveedor que ofrece mejor precio (se tomo los valores ya con el descuento dado a los ítem 1,2) y ofrece mejor calidad en el ítem #1.
NOTA: El proveedor No. 2 ofrece descuentos de 10% y 30% se hizo el calculo menos el descuento al precio del producto.

Elaborado: 12/11/19
Revisado: 7:35am
Miguel Ángel Pérez / Jefe de Compra

SHERWIN-WILLIAMS

COTIZACIÓN DE PRECIOS Pag. 1 / 2

No. Cotización: 3020070005319 Vendedor: ABEL ENRIQUE DIAZ VASQUEZ
Para: UNIVERSIDAD NACIONAL DE CIENCIAS FORESTALES (UNACIFOR)
Sucursal: UNIVERSIDAD NACIONAL DE CIENCIAS FORESTALES (UNACIFOR)
Atención: XXX
Fecha 06/11/2019 Días de vigencia: 15 Fecha 20/11/2019
Proyecto:
Dirección

De acuerdo a su requerimiento, le detallo los precios de venta de los siguientes productos

Cantidad	Producto	Descripción	Medida	Precio	Desc	Precio Vta - Desc	Precio Vta + Imp	Total + Imp
33	44025	RODILLO ECONOMICO 3/8"X9'	#2	32.95	0.00	32.95	37.89	1,250.45
6	44037	ARMAZON PROFESIONAL 9'		58.48	0.00	58.48	67.25	403.51
3	ESPA7ULA-3	ESPA7ULA VIKINGO 3M/PLASTICA - EXTENSION METALICA 3METROS	#7	25.03	0.00	25.03	28.78	86.35
5	EXTENSION-	EXTENSION METALICA 3METROS		158.24	0.00	158.24	181.98	909.88
10	K53TSA154-1	PENINSULAR LATEX SATINADO BASE ULTRA DEEP		381.36	19.07	362.29	416.64	4,166.36
4	K53TSA154-5	PENINSULAR LATEX SATINADO BASE ULTRA DEEP		1,811.40	90.57	1,720.83	1,978.95	7,915.82
10	K53WSA10-1	PENINSULAR LATEX SATINADO BLANCO		337.67	16.88	320.79	368.90	3,689.04
11	K53WSA10-5	PENINSULAR LATEX SATINADO BLANCO		1,604.15	80.21	1,523.94	1,752.53	19,277.87
55	K53WSA151-	PENINSULAR LATEX SATINADO BASE EXTRA WHITE	#3 #5	1,604.15	80.21	1,523.94	1,752.53	96,389.36
5	K53WSA153-	PENINSULAR LATEX SATINADO BASE DEEP		381.36	0.00	381.36	438.56	2,192.82
7	K53WSA153-	PENINSULAR LATEX SATINADO BASE DEEP	#4	1,811.40	90.57	1,720.83	1,978.95	13,852.68
20	RF-44080	BROCHA SUPERIOR ROMA 2 BM -		24.87	0.00	24.87	28.60	572.01

DISTRIBUIDORA DE MATERIALES S.A. DE C.V.
Zona de Jacalaepa, Calle a UNITEC, Edificio Sherwin Williams, Tegucigalpa, Honduras.
Tel.: (504) 2202-7300 Fax.: (504) 2255-6070 www.sherwinca.com
Bajo Licencia de * THE SHERWIN-WILLIAMS COMPANY, Cleveland, Ohio, Propietaria de las

06/11/2019



EXPEDIENTE HONDUCOMPRAS DE 01 AL 31 DE DICIEMBRE DEL 2019
 PAGO POR TRANSFERENCIAS A PROVEEDORES

No.	NUMERO DE F-01	NUMERO ORDEN DE COMPRA	NUMERO DE FACTURA	FECHA DE LA FACTURA	DESCRIPCION	UNIDAD EJECUTORA	PROVEEDOR	NUMERO DE REGISTRO	MONTO	ESTADO
-----	----------------	------------------------	-------------------	---------------------	-------------	------------------	-----------	--------------------	-------	--------

Total		150,706.17	
Moneda :	Lempira	SubTotal sin Desc:	137,698.32
Tipo	1	Extra Desc:	6,649.48
		SubTotal sin Imp:	131,048.84
		Imp:	19,657.33
		Total:	150,706.17

Código	Descripción	Cantidad	Unidad M.	Precio Unitario	Desc.	Total
0300094005	LATEX MATE BASE PASTEL POLAR BEA	25.00	Cubeta	2,888.00	30.00	72,200.00 #5
0300094105	LATEX MATE BASE MEDIA RAWHIDE	1.00	Cubeta	2,888.00	30.00	2,888.00 #4
0300099005	LATEX MATE BASE TRANSPARENTE DUSTIN	9.00	Cubeta	2,888.00	30.00	25,992.00 #3
0300000005	LATEX MATE BLANCO	11.00	Cubeta	2,512.00	30.00	27,632.00
R6500007852	RODILLO ECOBLOCK 22 CM	5.00	Unidades	66.00	10.00	330.00
R6500017530	FELPA ANTIGOTA 50/89"-3/8"	15.00	Unidades	74.00	19.00	1,110.00 #2
R6500007697	ALARGADOR ALUMINIO 3M	5.00	Unidades	255.00	10.00	1,275.00 #1

Sub-Total	Descuento	Total Neto	Impuestos	TOTAL
L 131,427.00	L 38,885.10	L 92,541.90	L 13,881.29	L 106,423.19

Son: ciento seis mil cuatrocientos veintitres LEMPIRAS con diecinueve cts

Hecho por: _____ Aprobado por: _____

ENTRADO Y PAGADO 4112119 ✓

PINTURAS SUR DE HONDURAS, S.A.
 R. T. N.: 08019002279851
 administrativoHN@gruposur.com

Tegucigalpa
 Tels.: (504) 2246-7941, 2246-7934
 Entrada Col. Pedregal
 Comayagua, M.D.C Honduras, C.A.

San Pedro Sula
 Tels.: (504) 2552-3058, 2552-3059
 Bodegas y Ofic. 8 Calle, 1-2 Ave. N.O.
 San Pedro Sula, Honduras, C.A.

Factura Proforma
 Documento sin valor comercial

Tienda: SUR COLOR 18 SIGUATEPEQUE
 Dirección: BARRIO EL CENTRO, 1/2 CUADRA AL SUR BANCO LOS TRAB

Fecha Vencimiento: 07-11-2019
 Tel./Fax: 000000000 Fax: 000001

No. Transa: 3730301815
 Fecha: 07-11-2019
 Cliente: UNIVERSIDAD DE CIENCIAS FORESTALES
 Dirección: BARRIO LAS AMERICAS, SIGUATEPEQUE COMAYAGUA

Usuario: EDLY LEONEL RAMIRES FLORES

Código	Descripción	Cantidad	Unidad M.	Precio Unitario	Desc.	Total
0300094005	LATEX MATE BASE PASTEL POLAR BEA	25.00	Cubeta	2,888.00	30.00	72,200.00 #5
0300094105	LATEX MATE BASE MEDIA RAWHIDE	1.00	Cubeta	2,888.00	30.00	2,888.00 #4
0300099005	LATEX MATE BASE TRANSPARENTE DUSTIN	9.00	Cubeta	2,888.00	30.00	25,992.00 #3
0300000005	LATEX MATE BLANCO	11.00	Cubeta	2,512.00	30.00	27,632.00
R6500007852	RODILLO ECOBLOCK 22 CM	5.00	Unidades	66.00	10.00	330.00
R6500017530	FELPA ANTIGOTA 50/89"-3/8"	15.00	Unidades	74.00	19.00	1,110.00 #2
R6500007697	ALARGADOR ALUMINIO 3M	5.00	Unidades	255.00	10.00	1,275.00 #1

Sub-Total	Descuento	Total Neto	Impuestos	TOTAL
L 131,427.00	L 38,885.10	L 92,541.90	L 13,881.29	L 106,423.19

Son: ciento seis mil cuatrocientos veintitres LEMPIRAS con diecinueve cts

Hecho por: _____ Aprobado por: _____

ENTRADO Y PAGADO 4112119 ✓



EXPEDIENTE HONDUCOMPRAS DE 01 AL 31 DE DICIEMBRE DEL 2019
 PAGO POR TRANSFERENCIAS A PROVEEDORES

No.	NUMERO DE F-01	NUMERO ORDEN DE COMPRA	NUMERO DE FACTURA	FECHA DE LA FACTURA	DESCRIPCION	UNIDAD EJECUTORA	PROVEEDOR	NUMERO DE REGISTRO	MONTO	ESTADO
-----	----------------	------------------------	-------------------	---------------------	-------------	------------------	-----------	--------------------	-------	--------

COTIZACION UNACIFOR 11-11-2019.jpeg

Grupo Deware S.A.
Tienda Siguatepeque
 Barrio el Centro, Pasaje Tosta Fiallos Tel. 2758-0080 Ext.139

COTIZACION No.: 700002743

Fecha:	11-nov-19	Cotización Evaluada a:	Contado
Cliente:	UNACIFOR	Vendedor:	Jose Jair Suazo Gutierrez
Dirección:			

ID Producto	Descripción	Cantidad	Unidad	Precio	SUBTOTAL
PTL-GR-SV-ST-C	Latex Gris 'Suave Satin Cubeta	9.00	CTA	2,099.00	16,426.96 #13
PTL-CF-FT-ST-C	Latex Cafe Fuerte Satin Cubeta	1.00	CTA	2,639.00	2,294.78 #14
PTL-CR-FT-ST-C	Latex Crema Fuerte Satin Cubeta	25.00	CTA	2,639.00	57,369.57 #15
PTL-BL-M-900-C	Latex blanco mate 900 cubeta	11.00	CTA	1,529.00	14,625.22
EX-MDR-1.5	Extension de Madera de 1.5 Mts	5.00	UND	35.00	152.17 #11
R-BYP-3/8x9	Rodo BYP Alta Densidad 3/8" x 9"	15.00	UND	38.00	495.65 #12
M-BYP-SP	Maneral BYP Semi-Profesional	15.00	UND	40.00	521.74
M-BYP-P	Maneral BYP Profesional	5.00	UND	60.00	260.87

Esta cotización tiene vigencia de 30 días a partir de la fecha.
 Precios sujeto a cambios sin previo aviso.

Sub Total:	92,146.96
Descuento:	0.00
Sub Total:	92,146.96
I.S.V. 15%:	13,822.04
I.S.V. 18%:	0.00
TOTAL:	105,969.00

Original Cliente Firma: *[Firma]*

Pinturas Americanas
 TIENDA SIGUATEPEQUE TEL. 2773-3758
 CERRADO

11-noviembre-2019 11:04:58a.m. Page 1 of 1

REQUISICIÓN / SOLICITUD
 CM-UNACIFOR-DICIEMBRE-393-2019
 REC-ADM-09

Oficina Solicitante: Vicerrectoría Administrativa
 Para ser utilizado por: Vicerrectoría Administrativa

Centro de Gasto: 02
 Fecha: 10/10/2019
 No. Control: VADM-203-2019

No.	Descripción Específica	PARA USO DEL SOLICITANTE			PARA USO EN ALMACEN		
		Objeto Especifico	Cantidad	Unidad	Valor Estimado	Recibido de Compras	Verificado
1	Pintura 2912P Polar Bear	25	cubetas	58,750.00			
2	Pintura 2508D Rawhide	1	cubetas	2,400.00			
3	Pintura 2872T Dushn	9	cubetas	21,150.00			
4	Pintura Blanca 000	11	cubetas	25,850.00			
5	Rodillo	5	c/u	500.00			
6	Felpas	15	c/u	750.00			
7	Lijas	30	c/u	600.00			
8	Extension	5	c/u	1,000.00			
8	Soldador para ranuras	30	c/u	1,500.00			
Total				112,500.00			

Mantenimiento necesario a pintura de los Edificios Dr. Emilio Estebn y Dr. Jose Flores Rodas.

Procedimiento de Adquisición: Almacenamiento Compras Servicios Especiales

Solicitado por: Lic. Kallya Pineda
 Autorización de cargar al Centro de Gasto:

Aprobado por: Dr. Emilio Estebn, Rector

En caso de que el cliente con presupuesto:

Disponible de Presupuesto: No

Presupuesto SI/AF:

Precompromiso SI/AF:

ESTRUCTURA PROGRAMÁTICA:

PRIORIDAD:

Requisición recibida completa SI/ No

Requisición recibida por UNACIFOR

Requisición recibida por: *[Firma]* 04 NOV 2019

Fecha: *[Firma]*

Compra Realizada: *[Firma]*

Nombre y firma: *[Firma]*

RECIBIDO (solicitante): *[Firma]*

ESTIMADO y CERRADO 4/12/19 ✓



EXPEDIENTE HONDUCOMPRAS DE 01 AL 31 DE DICIEMBRE DEL 2019
PAGO POR TRANSFERENCIAS A PROVEEDORES

No.	NUMERO DE F-01	NUMERO ORDEN DE COMPRA	NUMERO DE FACTURA	FECHA DE LA FACTURA	DESCRIPCION	UNIDAD EJECUTORA	PROVEEDOR	NUMERO DE REGISTRO	MONTO	ESTADO
17	3491	817-816	PENDIENTE	PENDIENTE	12 GALONES DE PINTURAS 18 FELPAS ,1 RODILLO...	RECTORIA	DISTRIBUIDORA DE MATERIALES	CM-UNACIFOR-DICIEMBRE-394	62,896.85	ADJUDICADO

EJECUCION DE GASTOS F-01
Gestión: 2019
R_EGA_F01F07
28/11/2019 10:06:36
Página 1 de 1

Lugar: Siguatepeque **Fecha Elaboración:** 28/11/2019

Institución: 0511 Universidad de Ciencias Forestales
Gerencia Administrativa: 001 GERENCIA CENTRAL
Unidad Ejecutora: 002 VICERRECTORIA ADMINISTRATIVA

DOCUMENTOS DE:
Precompromiso 03491
Compromiso 01
Devengado 01
Secuencia 00
Operaciones Contables 00

REGISTRO DE: Precompromiso Compromiso Devengado Regularización

BENEFICIARIOS:
Nombre o Razón Social: DISTRIBUIDORA DE MATERIALES S.A. DE C.V.
Tipo y No de Documento: RTN 0511999839098
Código: 00010
Cuenta: 01-101-14518
Importe: 5,468.43

DOCUMENTOS DE RESPALDO: RESUMEN DE OPERACION GASTOS
Denominación: ORDEN DE COMPRA # 817
Número de Documento: 817
Secuencia: No Doc F01 Origen

CLASE DE GASTO:
Servicios Personales Bienes de uso Transferencias
Servicios Profesionales y Técnicos Construcciones Otros
Bienes y Servicios Deuda Pública Pasajes y Viáticos

OPERACIONES CONTABLES: Anticipos Deuda Pública Devoluciones Otros

FUENTE DE FINANCIAMIENTO: 11 Tesoro Nacional
ORGANISMO FINANCIADOR: 1 Tesorería General de la República - Efectivo

PRO	SUB	PROY	ACT OBRA	OBJ GTO	BEN TRAN	CUENTA CONTABLE	DESCRIPCION	IMPORTE MONEDA NACIONAL	IMPORTE MONEDA EXTRANJERA	Dif. Camb.
01	00	000	002	35500	0000		Tintas, Pinturas y Colorantes	5,468.43	0.00	0.00
TOTAL AFECTADO								5,468.43	0.00	0.00
TOTAL DEDUCCIONES								0.00	0.00	0.00
TOTAL RETENCIONES								0.00	0.00	0.00
MONTO A PAGAR								5,468.43	0.00	0.00

MONEDA: HNL Descripción LEMPIRAS
Verificado por: L VILLATORO LESLY YANETH VILLATORO
Fecha y hora: 28/11/2019 10:06:36
Aprobado por: [Firma] Fecha y hora: 28/11/2019 10:06:36
Firmado por: [Firma] Fecha y hora: 29/12/2019

ESCANTEADO Y ENVIADO ulizka

EJECUCION DE GASTOS F-01
Gestión: 2019
R_EGA_F01F07
28/11/2019 10:11:01
Página 1 de 1

Lugar: Siguatepeque **Fecha Elaboración:** 28/11/2019

Institución: 0511 Universidad de Ciencias Forestales
Gerencia Administrativa: 001 GERENCIA CENTRAL
Unidad Ejecutora: 002 VICERRECTORIA ADMINISTRATIVA

DOCUMENTOS DE:
Precompromiso 03492
Compromiso 01
Devengado 01
Secuencia 00
Operaciones Contables 00

REGISTRO DE: Precompromiso Compromiso Devengado Regularización

BENEFICIARIOS:
Nombre o Razón Social: DISTRIBUIDORA DE MATERIALES S.A. DE C.V.
Tipo y No de Documento: RTN 0511999839098
Código: 00010
Cuenta: 01-101-14518
Importe: 57,428.42

DOCUMENTOS DE RESPALDO: RESUMEN DE OPERACION GASTOS
Denominación: ORDEN DE COMPRA # 817
Número de Documento: 817
Secuencia: No Doc F01 Origen

CLASE DE GASTO:
Servicios Personales Bienes de uso Transferencias
Servicios Profesionales y Técnicos Construcciones Otros
Bienes y Servicios Deuda Pública Pasajes y Viáticos

OPERACIONES CONTABLES: Anticipos Deuda Pública Devoluciones Otros

FUENTE DE FINANCIAMIENTO: 12 Recursos Propios
ORGANISMO FINANCIADOR: 99 Misma Institución

PRO	SUB	PROY	ACT OBRA	OBJ GTO	BEN TRAN	CUENTA CONTABLE	DESCRIPCION	IMPORTE MONEDA NACIONAL	IMPORTE MONEDA EXTRANJERA	Dif. Camb.
01	00	000	002	23100	0000		Mantenimiento y Reparación de Edificios y Locales	56,592.75	0.00	0.00
01	00	000	002	36400	0000		Herramientas Menores	835.67	0.00	0.00
TOTAL AFECTADO								57,428.42	0.00	0.00
TOTAL DEDUCCIONES								0.00	0.00	0.00
TOTAL RETENCIONES								0.00	0.00	0.00
MONTO A PAGAR								57,428.42	0.00	0.00

MONEDA: HNL Descripción LEMPIRAS
Verificado por: L VILLATORO LESLY YANETH VILLATORO
Fecha y hora: 28/11/2019 10:11:00
Aprobado por: [Firma] Fecha y hora: 28/11/2019 10:11:00
Firmado por: [Firma] Fecha y hora: 29/12/2019



EXPEDIENTE HONDUCOMPRAS DE 01 AL 31 DE DICIEMBRE DEL 2019
PAGO POR TRANSFERENCIAS A PROVEEDORES

No.	NUMERO DE F-01	NUMERO ORDEN DE COMPRA	NUMERO DE FACTURA	FECHA DE LA FACTURA	DESCRIPCION	UNIDAD EJECUTORA	PROVEEDOR	NUMERO DE REGISTRO	MONTO	ESTADO
-----	----------------	------------------------	-------------------	---------------------	-------------	------------------	-----------	--------------------	-------	--------

UNIVERSIDAD NACIONAL DE CIENCIAS FORESTALES (UNACIFOR)
Unidad de Compras y Suministros
Tel.2773-0615 - R.T.N. 08019002030143 / Correo: m.perez@esnacifor.edu.hn

ORDEN DE COMPRA N° 000817

Requisición No. Arg-170-19, OPC-114-19 Arg-168-19, Arg-168-19	Código Cuenta 02	Condición pago Contado <input checked="" type="checkbox"/> Crédito <input type="checkbox"/>	Fecha 13/11/2019
Señores: <u>Distribuidora de materiales</u>		Observaciones: mantenimiento y resaca en pinturas de las viviendas de la colonia.	

No.	Descripción	Cod. Pres.	Cant.	Unidad	Total
1	Vienes...				49,783.58
2	Felpas - Rodillo economico	02-34400	18	cpu	593.10
3	Pintura de agua color amarillo	02-3550	4	galon	1,525.44
4	pintura de agua color azul claro	02-3550	4	galon	1,449.17
5	pintura de agua color blanco	02-3550	4	galon	1,283.15
6	Rollitos - amazon profesional	02-36400	7	cpu	58.48
7	U2				
8	02-23100 = 56,942.95				
9	02-35500 = 5,468.43				
10	02-36400 = 835.67				
Subtotal TOTAL = 62,846.86					54,697.92
15% I.S.V					8,203.94
TOTAL					62,846.86
Impuesto Sobre Venta (15%) Pagado <input checked="" type="checkbox"/> Retenido <input type="checkbox"/>					

A) Nos reservamos el derecho de devolver, a costo suyo, parte de o todos los bienes solicitados en esta orden, si por cualquier motivo no son en todo aspecto como se solicita.
B) Para que la cancelación de su cuenta no sufra demora envíe dentro de los cinco días siguientes de la entrega de los bienes esta orden facturas y recibos en duplicado, preparados a maquina o en lápiz tinta. La factura deberá traer lo siguiente certificación: "certifico que esta cuenta es justa y correcta y que aun no ha sido pagada".
C) Asimismo la factura deberá venir firmada por la persona a quien le entregaron el o los otros artículos.
D) El recibo deberá traer consigo el número de la Identidad de la persona que firma el recibo, No de Solvencia Distrital o Municipal, Numero de Impuesto sobre la Renta, número de Registro Tributario, además deberá consignarse el Número de factura y orden de compra respectivo.
E) La falta de cualquiera de estos requisitos atrasará la cancelación de su cuenta.

Preparado por: Auxiliar de Compras
Revisado por: Jefe de Compras
Revisado por: Presupuesto
Revisado Administración y Finanzas
Aprobado Vice-Rectoría Administrativa
Autorizado por: Rector UNACIFOR

Elaborado por: WMARTINEZ
Fecha: 19/05/2008 11:58:58
Fecha: 20/05/2008 09:34:12

UNIVERSIDAD NACIONAL DE CIENCIAS FORESTALES (UNACIFOR)
Unidad de Compras y Suministros
Tel.2773-0615 - R.T.N. 08019002030143 / Correo: m.perez@esnacifor.edu.hn

ORDEN DE COMPRA N° 000816

Requisición No. Arg-170-19, OPC-114-19 Arg-168-19, Arg-168-19	Código Cuenta 02	Condición pago Contado <input checked="" type="checkbox"/> Crédito <input type="checkbox"/>	Fecha 13/11/2019
Señores: <u>Distribuidora de materiales</u>		Observaciones: mantenimiento y resaca en pinturas de las viviendas de la colonia.	

No.	Descripción	Cod. Pres.	Cant.	Unidad	Total
1	Pintura (Amazona seco 2)	02-23100	2	Cubeta	3,441.66
2	pintura (Barra azul 8)	02-23100	2	Cubeta	3,441.64
3	Pintura (Chilli Frio 2)	02-23100	4	Cubeta	6,095.47
4	Pintura (Corrientes 6)	02-23100	3	Cubeta	4,571.83
5	Pintura (Cristal fuco 4)	02-23100	5	Cubeta	7,617.71
6	Pintura (Pino 4)	02-23100	2	Cubeta	3,441.66
7	Pintura (Silverado 3)	02-23100	9	Cubeta	13,715.48
8	Pintura (tormenta 3)	02-23100	4	Cubeta	6,883.32
9	Brochas de 2"	02-35500	20	cpu	497.40
10	Esputulas 3"	02-36400	3	cpu	75.09
Subtotal					
15% I.S.V					
TOTAL					49,783.58
Impuesto Sobre Venta (15%) Pagado <input checked="" type="checkbox"/> Retenido <input type="checkbox"/>					

A) Nos reservamos el derecho de devolver, a costo suyo, parte de o todos los bienes solicitados en esta orden, si por cualquier motivo no son en todo aspecto como se solicita.
B) Para que la cancelación de su cuenta no sufra demora envíe dentro de los cinco días siguientes de la entrega de los bienes esta orden facturas y recibos en duplicado, preparados a maquina o en lápiz tinta. La factura deberá traer lo siguiente certificación: "certifico que esta cuenta es justa y correcta y que aun no ha sido pagada".
C) Asimismo la factura deberá venir firmada por la persona a quien le entregaron el o los otros artículos.
D) El recibo deberá traer consigo el número de la Identidad de la persona que firma el recibo, No de Solvencia Distrital o Municipal, Numero de Impuesto sobre la Renta, número de Registro Tributario, además deberá consignarse el Número de factura y orden de compra respectivo.
E) La falta de cualquiera de estos requisitos atrasará la cancelación de su cuenta.

Preparado por: Auxiliar de Compras
Revisado por: Jefe de Compras
Revisado por: Presupuesto
Revisado Administración y Finanzas
Aprobado Vice-Rectoría Administrativa
Autorizado por: Rector UNACIFOR

Elaborado por: WMARTINEZ
Fecha: 19/05/2008 11:58:58
Fecha: 20/05/2008 09:34:12



EXPEDIENTE HONDUCOMPRAS DE 01 AL 31 DE DICIEMBRE DEL 2019
PAGO POR TRANSFERENCIAS A PROVEEDORES

No.	NUMERO DE F-01	NUMERO ORDEN DE COMPRA	NUMERO DE FACTURA	FECHA DE LA FACTURA	DESCRIPCION	UNIDAD EJECUTORA	PROVEEDOR	NUMERO DE REGISTRO	MONTO	ESTADO
-----	----------------	------------------------	-------------------	---------------------	-------------	------------------	-----------	--------------------	-------	--------

REGISTRO DE BENEFICIARIOS
23/05/2008 15:52:51
Gestión: 2008
R_SEM_DOCX_DOC
-Página 1 de 1-

Lugar: Distrito Central
Fecha Elaboración: 19/05/2008
Número de Documento: 00071681 - 000
Tipo Operación: Creación
Estado: APROBADO

TESORERIA GENERAL DE LA REPUBLICA

NOMBRE O RAZON SOCIAL: DISTRIBUIDORA DE MATERIALES S.A. DE C.V.
Actividad Comercial: VTA AL POR MAYOR Y MENOR Institución: Código:
Clase: DE PINTURA Y ASOCIADOS Tipo: PROVEEDOR CONTRATISTA O BENEFICIARIO GENERAL

IDENTIFICACION
País: HONDURAS
Tipo de Documento: REGISTRO TRIBUTARIO NACIONAL
Número Documento: 05119998390898 RTN Nro:

DOMICILIO
Dirección: ZONA JACALEAPA, CALLE UNITEC, TRAS DE LACTOHS, CONTIGUO A NDIJAR
Fax: Email: Teléfono:
Departamento: DEPARTAMENTO DE FRANCISCO MORAZAN País: HONDURAS

REPRESENTANTE
Nombre: HUMBERTO LEON CHAN
País: HONDURAS Tipo de Documento: TARJETA DE IDENTIDAD
Número Documento: 0801-1924-00340 Poder Legal:

APODERADO
Nombre: AMALIA PATRICIA LOPEZ BARAHONA (CON CARTA PODER)
País: HONDURAS Tipo de Documento: TARJETA DE IDENTIDAD
Número Documento: 0801-1974-01765 Poder Legal:

CUENTAS BANCARIAS

Banco	Tipo Cuenta	Número Cuenta	Libreta CUIT
BANCO FINANCIERA COMERCIAL HONDUREÑA S.A.	Cuenta Corriente	01-101-14518	
BANCO FINANCIERA COMERCIAL HONDUREÑA S.A.	Cuenta Corriente	01-101-14714	
BANCO DE AMERICA CENTRAL HONDURAS S.A.	Cuenta Corriente	100363531	

TERMINOS DE ADHESION
POR LA PRESENTE DECLARO QUE AUTORIZO A LA TESORERIA GENERAL DE LA REPUBLICA A QUE DEPOSITE EN LAS CUENTAS BANCARIAS QUE YO INDIQUE LOS MONTO QUE POR CUALQUIER CONCEPTO ME ADEUDE EL GOBIERNO RELACIONADOS CON MIS NEGOCIOS O ACTIVIDADES CON EL MISMO Y RECONOZCO EL PODER CANCELATORIO DE DICHO PAGOS RESPECTO DE LAS DEUDAS RELACIONADAS ASIMISMO ME COMPROMETO A COMUNICAR FEHACIEMENTE A LA TESORERIA GENERAL DE LA REPUBLICA SOBRE CUALQUIER CAMBIO EN MIS CUENTAS BANCARIAS, DE MODO QUE SE PUEDAN EFECTUAR DICHO PAGOS EN TODO MOMENTO.

FIRMA DEL TITULAR AmB NOMBRE Amelia Patricia Lopez FECHA 21-05-2008

Elaborado por: WMARTINEZ
Fecha: 19/05/2008 11:58:58
Aprobado por: MMELENDEZ1
Fecha: 20/05/2008 09:34:12

UNIVERSIDAD NACIONAL DE CIENCIAS FORESTALES
UNACIFOR
Apartado postal #2, Siguatepeque, Comayagua, Honduras
Tels. (504) 2720-2300
Contacto compras me.perez@unacifor.edu.hn

RTN-08019002030143

RESUMEN DE COTIZACIONES No. 064/2019

Certifico que las cotizaciones sin numero de DISTRIBUIDORA DE MATERIALES y #3730201815, fueron cotizadas con fecha 6 y 7 de noviembre del 2019 y que la información abajo detallada es verídica y correcta.

No.	Descripción	Cantidad	Unidad	PROVEEDOR No.1		PROVEEDOR No.2		PROVEEDOR No.3	
				Precio Unitario	Total	Precio Unitario	Total	Precio Unitario	Total
1	PINTURA LATEX SEMI SATINADA INTERMEDIA (AMAZONA SECO 2)	2	CUBETAS	1,720.83	3,441.66	2,025.00	4,050.00		
2	PINTURA LATEX SEMI SATINADA INTERMEDIA (BARBA AZUL B)	2	CUBETAS	1,720.83	3,441.66	2,025.00	4,050.00		
3	PINTURA LATEX SEMI SATINADA INTERMEDIA (CHILLI FRIO 2)	4	CUBETAS	1,523.94	6,095.77	2,025.00	8,100.00		
4	PINTURA LATEX SEMI SATINADA INTERMEDIA (CORRIENTES B)	3	CUBETAS	1,523.94	4,571.83	2,025.00	6,075.00		
5	PINTURA LATEX SEMI SATINADA INTERMEDIA (CRISTAL BALCO 4)	5	CUBETAS	1,523.94	7,619.71	2,025.00	10,125.00		
6	PINTURA LATEX SEMI SATINADA INTERMEDIA (PINO 4)	2	CUBETAS	1,720.83	3,441.66	2,025.00	4,050.00		
7	PINTURA LATEX SEMI SATINADA INTERMEDIA (SILVERADO 3)	9	CUBETAS	1,523.94	13,715.48	2,025.00	18,225.00		
8	PINTURA LATEX SEMI SATINADA INTERMEDIA (TORRENTA 3)	4	CUBETAS	1,720.83	6,883.32	2,025.00	8,100.00		
9	BROCHAS DE 2"	20	CU	24.87	497.40	29.70	594.00		
10	ESPATULAS 3"	3	CU	25.03	75.09	178.20	534.60		
11	TELPAS-RODILLO ECONOMICO	18	CU	32.95	593.10	66.60	1,198.80		
12	PINTURA DE AGUA COLOR AMARILLO *	4	GALON	361.36	1,525.44	435.40	1,741.60		
13	PINTURA DE AGUA COLOR AZUL CLARO*	4	GALON	362.29	1,449.17	435.40	1,741.60		
14	PINTURA DE AGUA COLOR BLANCO*	4	GALON	320.79	1,283.15	378.70	1,514.80		
15	RODILLOS-ARMAZON PROFESIONAL	1	CU	58.48	58.48	59.40	59.40		
SUB-TOTAL				85	54,692.92		70,159.80		
15% ISV					8,203.94		10,523.97		
TOTAL					62,896.85		80,683.77		

NOMBRE Y/O EMPRESA COTIZANTES
1. DISTRIBUIDORA DE MATERIALES, 2. PINTURAS SUR DE HONDURAS

FECHA: 7 DE NOVIEMBRE DEL 2019

Observaciones: Se adjudica la compra al proveedor No. 1. DISTRIBUIDORA DE MATERIALES, por que es el proveedor que ofrece mejor precio (se tomo los valores ya con el descuento dado a los item 9, 10, 11 y 15).
NOTA: El proveedor No. 2 ofrece descuentos de 10%, 25% y 30% se hizo el calculo menos el descuento al precio del producto; se realizó el ajuste en las cantidades por el presupuesto estimado en la requisición orden dadas por el área de Presupuesto(*).

Elaborado por: Pa SALCUBA
Asistente de Compras

Revisado por: Maria Esther Perez
Jefe de Compra



EXPEDIENTE HONDUCOMPRAS DE 01 AL 31 DE DICIEMBRE DEL 2019
 PAGO POR TRANSFERENCIAS A PROVEEDORES

No.	NUMERO DE F-01	NUMERO ORDEN DE COMPRA	NUMERO DE FACTURA	FECHA DE LA FACTURA	DESCRIPCION	UNIDAD EJECUTORA	PROVEEDOR	NUMERO DE REGISTRO	MONTO	ESTADO
-----	----------------	------------------------	-------------------	---------------------	-------------	------------------	-----------	--------------------	-------	--------

SHERWIN-WILLIAMS

COTIZACIÓN DE PRECIOS Pag. 1 / 2

No. Cotización: 3020070005319 Vendedor: ABEL ENRIQUE DIAZ VASQUEZ
 Para: UNIVERSIDAD NACIONAL DE CIENCIAS FORESTALES (UNACIFOR)
 Sucursal: UNIVERSIDAD NACIONAL DE CIENCIAS FORESTALES (UNACIFOR)
 Atención: XXX
 Fecha 06/11/2019 Dias de vigencia: 15 Fecha 20/11/2019
 Proyecto:
 Dirección:

De acuerdo a su requerimiento, le detallo los precios de venta de los siguientes productos

Cantidad	Producto	Descripción	Medida	Precio	Desc	Precio Via - Desc	Precio Via + Imp	Total + Imp
33	44025	RODILLO ECONOMICO	3/8"X9"	32.95	0.00	32.95	37.89	1,250.45
6	44037	ARMAZON PROFESIONAL	9"	58.48	0.00	58.48	67.25	403.51
3	ESPATULA-3	ESPATULA VIKINGO	3M-PLASTICA	25.03	0.00	25.03	28.78	86.35
5	EXTENSION-	EXTENSION METALICA	3METROS -	158.24	0.00	158.24	181.98	909.88
10	K53TSA154-1	PENINSULAR LATEX SATINADO BASE ULTRA DEEP	#13	381.36	19.07	362.29	416.64	4,166.36
4	K53TSA154-5	PENINSULAR LATEX SATINADO BASE ULTRA DEEP	#11, #6	1,811.40	90.57	1,720.83	1,978.95	7,915.82
10	K53WSA10-1	PENINSULAR LATEX SATINADO BLANCO	#14	337.67	16.88	320.79	368.90	3,689.04
11	K53WSA10-5	PENINSULAR LATEX SATINADO BLANCO	#14	1,604.15	80.21	1,523.94	1,752.53	19,277.87
55	K53WSA151-	PENINSULAR LATEX SATINADO BASE EXTRA WHITE	#11, #4, #5, #7, #8	1,604.15	80.21	1,523.94	1,752.53	96,389.36
5	K53WSA153-	PENINSULAR LATEX SATINADO BASE DEEP	#12	381.36	0.00	381.36	438.56	2,192.82
7	K53WSA153-	PENINSULAR LATEX SATINADO BASE DEEP	#12, #8	1,811.40	90.57	1,720.83	1,978.95	13,852.68
20	RF-44080	BROCHA SUPERIOR ROMA 2 BM -	#9	24.87	0.00	24.87	28.80	572.01

DISTRIBUIDORA DE MATERIALES S.A. DE C.V.
 Zona de Jacaleapa, Calle a UNITEC, Edificio Sherwin Williams, Tegucigalpa, Honduras.
 Tel.: (504) 2202-7300 Fax: (504) 2255-6070 www.sherwin.com
 Bajo Licencia de * THE SHERWIN-WILLIAMS COMPANY, Cleveland, Ohio, Propietaria de las

06/11/2019

Total 150,706.17

Moneda : Lempira
 Tipo 1

SubTotal sin Desc: 137,698.32
 Extra Desc: 6,649.48
 SubTotal sin Imp: 131,048.84
 Imp: 19,657.33
Total: 150,706.17

Autorizaciones



EXPEDIENTE HONDUCOMPRAS DE 01 AL 31 DE DICIEMBRE DEL 2019
 PAGO POR TRANSFERENCIAS A PROVEEDORES

No.	NUMERO DE F-01	NUMERO ORDEN DE COMPRA	NUMERO DE FACTURA	FECHA DE LA FACTURA	DESCRIPCION	UNIDAD EJECUTORA	PROVEEDOR	NUMERO DE REGISTRO	MONTO	ESTADO
-----	----------------	------------------------	-------------------	---------------------	-------------	------------------	-----------	--------------------	-------	--------

PINTURAS SUR DE HONDURAS, S.A.
 R. T. N.: 08019002279851
 administrativoHN@gruposur.com

Tegucigalpa
 Tels.: (504) 2246-7941, 2246-7934
 Entrada Col. Piedregal
 Comayaguella, M.D.C. Honduras, C.A.

San Pedro Sula
 Tels.: (504) 2552-3058, 2552-3059
 Bodegas y Ofic. 8 Calle, 1-2 Ave. N.O.
 San Pedro Sula, Honduras, C.A.

Factura Proforma
 Documento sin valor comercial

Tienda: SUR COLOR 18 SIGUATEPEQUE Tel: 000000000 Fax: 000001
 Dirección: BARRIO EL CENTRO, 1/2 CUADRA AL SUR BANCO LOS TRAB

No. Transa 3730201815 Fecha Vencimiento: 07-11-2019
 Fecha: 07-11-2019 Tel./Fax.:
 Cliente: UNIVERSIDAD DE CIENCIAS FORESTALES Usuario: EDYL LEONEL RAMIREZ FLORES
 Dirección: BARRIO LAS AMERICAS, SIGUATEPEQUE COMAYAGUA

Código	Descripción	Cantidad	Unidad M.	Precio Unitario	Desc.	Total
0300094006	LATEX MATE BASE PASTEL AZUL CLAR	10.00	Galon	622.00	30.00	6,220.00
0300000006	LATEX MATE BLANCO	10.00	Galon	541.00	30.00	5,410.00
0300094206	LATEX MATE BASE DEEP AMARILLO	5.00	Galon	622.00	30.00	3,110.00
R6500092150	BROCHA BRICO ECO S-21 (2")	20.00	Unidades	33.00	10.00	660.00
R6500008046	ESPATULA ESPECIAL INOX 8CM	3.00	Unidades	198.00	10.00	594.00
R6500007852	RODILLO ECOBLOCK 22 CM	1.00	Unidades	66.00	10.00	66.00
R6500017530	FELPA ANTIGOTA 50/9"-3/8"	18.00	Unidades	74.00	10.00	1,332.00
0200493005	PRIMERA SATIN BASE PASTEL	5.00	Cubeta	2,700.00	25.00	13,500.00
0200493205	PRIMERA SATIN BASE DEEP	2.00	Cubeta	2,700.00	25.00	5,400.00
0200490005	PRIMERA SATIN BASE TRANSPARENT	2.00	Cubeta	2,700.00	25.00	5,400.00
0200493005	PRIMERA SATIN BASE PASTEL	3.00	Cubeta	2,700.00	25.00	8,100.00
0200493205	PRIMERA SATIN BASE DEEP	4.00	Cubeta	2,700.00	25.00	10,800.00
0200490005	PRIMERA SATIN BASE TRANSPARENT	2.00	Cubeta	2,700.00	25.00	5,400.00
0200493205	PRIMERA SATIN BASE DEEP	4.00	Cubeta	2,700.00	25.00	10,800.00
0200490005	PRIMERA SATIN BASE TRANSPARENT	9.00	Cubeta	2,700.00	25.00	24,300.00

PRECIO -
DESC

Sub-Total	Descuento	Total Neto	Impuestos	TOTAL
L 101,092.00	L 25,612.20	L 75,479.80	L 11,321.97	L 86,801.77

Son: ochenta y seis mil ochocientos un LEMPIRAS con setenta y siete cts

Hecho por: _____ Aprobado por: _____

slp

REQUISICIÓN / SOLICITUD CM-UNACIFOR-DICIEMBRE-394-2019 REG-ADM-09

Oficina Solicitante: obras civiles Para ser utilizado por: administración Centro de Gasto: Fecha: 11/10/2019 No. Control ARQ-170-2019

No.	Descripción Específica	PARA USO DEL SOLICITANTE			PARA USO EN ALMACEN				
		Objeto Específico	Cantidad	Unidad	Valor Estimado	Recibido de Compras		Verificado	
1	Espatulas grandes para tabla yeso con bandeja		3	und	L450.00				
2	Espatulas 3"		3	und	L225.00				
3	Rodillo		1	und	L150.00				
4	Felpa		18	und	L1,620.00				
5									
6									
7									
8									
					L2,446.00				

Uso: Mantenimiento, y resane en pintura de las viviendas de la colonia UNACIFOR

Entregado a Solicitante: _____ Recibido (solicitante): _____

Por: _____ Por: _____

Requisición recibida completa SI NO Fecha: _____

Obs: _____

PARA USO EN COMPRAS DE DOCUMENTOS

Requisición recibida por: _____

04 NOV 2019

Nombre y firma: _____

Fecha RECIBIDO POR: _____

Compra Realizada PARA RECIBIDO DEPARTAMENTO: _____

Nombre y firma: _____

Nombre y firma: _____

Fecha: _____

Vo.Bo. Rectoría: _____

Unidad: Se refiere a la unidad de medida de lo solicitado (rollos, fierdos, yardas, unidad, etc.)

Vigente a partir de: 9 de febrero del 2018 / Ver.01

Se declara que el solicitante no cuenta con presupuesto



EXPEDIENTE HONDUCOMPRAS DE 01 AL 31 DE DICIEMBRE DEL 2019
 PAGO POR TRANSFERENCIAS A PROVEEDORES

No.	NUMERO DE F-01	NUMERO ORDEN DE COMPRA	NUMERO DE FACTURA	FECHA DE LA FACTURA	DESCRIPCION	UNIDAD EJECUTORA	PROVEEDOR	NUMERO DE REGISTRO	MONTO	ESTADO
-----	----------------	------------------------	-------------------	---------------------	-------------	------------------	-----------	--------------------	-------	--------

REQUISICIÓN / SOLICITUD REG-ADM-09

Oficina Solicitante: Dirección de Producción y Comercialización Para ser utilizado por: Manejo Forestal Centro de Gasto: 02 Fecha: 24-09-2019 No. Control: DPC 114-2019

No.	Descripción Específica	PARA USO DEL SOLICITANTE			PARA USO EN ALMACEN				
		Objeto Específico	Cantidad	Unidad	Valor Estimado	Recibido de Compras		Verificado	
1	pintura de agua color azul	36930	10	galones	L 1,600.00				
2	pintura de agua color blanca	36930	10	galones	L 1,600.00				
3	pintura de agua color amarilla	36930	5	galones	L 1,600.00				
4	brochas de 2"	36930	20	Unidad	L 700.00				
TOTAL					L 5,500.00				

Uso: para pintar arboles del Bosque Universitario, los cuales se pueden cortar según el Plan de Manejo Forestal.

Entregado a Solicitante: Recibido (solicitante):

Presupuesto: Estructura Programática Disponibilidad de Presupuesto: Si Precompromiso SIAFI: No

Procedimiento de Adquisición: Sollicitado por: Autorización de cargar al Centro de Gasto PRIORITY REQUISICION RECIBIDA POR UNACIFOR 04 NOV 2019

Almacén: Caja Chica: Compras: Servicios Especiales: Licitación:

Aprobado por: Mae Mercedes Martinez Nombre y firma: Fecha: Vo.Bo. Rectoría: Fecha: Nombre y firma:

REQUISICIÓN / SOLICITUD REG-ADM-09

Oficina Solicitante: obras civiles Para ser utilizado por: administración Centro de Gasto: 10 Fecha: 11/10/2019 No. Control: ARQ-169-2019

No.	Descripción Específica	PARA USO DEL SOLICITANTE			PARA USO EN ALMACEN				
		Objeto Específico	Cantidad	Unidad	Valor Estimado	Recibido de Compras		Verificado	
1	Pintura latex semi satinada intermedia, (Cristal balco (4)	5	Cubeta	L11,750.00					
2	Pintura latex semi satinada intermedia, (pino) (4)	2	Cubeta	L4,700.00					
3	Pintura latex semi satinada intermedia, (barba azul) (6)	2	Cubeta	L4,700.00					
4	Pintura latex semi satinada intermedia, (corrientes) (6)	3	Cubeta	L7,050.00					
TOTAL					L28,200.00				

Uso: Mantenimiento y resane en pintura de las viviendas de la colonia UNACIFOR

Entregado a Solicitante: Recibido (solicitante):

Presupuesto: Estructura Programática Disponibilidad de Presupuesto: Si Precompromiso SIAFI: No

Procedimiento de Adquisición: Solicitado por: Autorización de cargar al Centro de Gasto PRIORITY REQUISICION RECIBIDA POR UNACIFOR 04 NOV 2019

Almacén: Caja Chica: Compras: Servicios Especiales: Licitación:

Aprobado por: Arq. Elisa Lopez Nombre y firma: Fecha: Vo.Bo. Rectoría: Fecha: Nombre y firma:



EXPEDIENTE HONDUCOMPRAS DE 01 AL 31 DE DICIEMBRE DEL 2019
 PAGO POR TRANSFERENCIAS A PROVEEDORES

No.	NUMERO DE F-01	NUMERO ORDEN DE COMPRA	NUMERO DE FACTURA	FECHA DE LA FACTURA	DESCRIPCION	UNIDAD EJECUTORA	PROVEEDOR	NUMERO DE REGISTRO	MONTO	ESTADO
-----	----------------	------------------------	-------------------	---------------------	-------------	------------------	-----------	--------------------	-------	--------

REQUISICIÓN / SOLICITUD REG-ADM-09

Oficina Solicitante: obras civiles Para ser utilizado por: administración Centro de Gasto: 102 Fecha: 11/10/2019 No. Control ARQ-168-2019

No.	Descripción Específica	Objeto Específico	PARA USO DEL SOLICITANTE			PARA USO EN ALMACEN			
			Cantidad	unidad	Valor Estimado	Recibido de Compras		Verificado	
1	Pintura latex semi satinada intermedia,(chilli frio (2)		4	Cubeta	L9,400.00				
2	Pintura latex semi satinada intermedia,(amazona seco) (2)		2	Cubeta	L4,700.00				
3	Pintura latex semi satinada intermedia,(Tormenta) (3)		4	Cubeta	L9,400.00				
4	Pintura latex semi satinada intermedia,(Silverado) (3)		9	Cubeta	L21,150.00				
					L44,650.00				

Uso: Mantenimiento y resane en pintura de las viviendas de la colonia UNACIFOR

ADMINISTRACIÓN Y PRESUPUESTO
 Estructura Programática: _____
 Disponibilidad de Presupuesto: Si No Precompromiso SIAFI: _____
 Por: _____ Por: _____
 Requisición recibida completa SI NO Fecha: _____
 Obs: _____

PROCEDIMIENTO DE ADQUISICIÓN
 Almacén
 Caja Chica
 Compras
 Servicios Especiales
 Licitación

Solicitado por: Arq. Elias Lopez
 Aprobado por: Dr. Emilio Escobar
 Nombre y firma: _____ Fecha: _____
 Vo.Bo. Rectoría: _____ Fecha: _____

RECEPCION DE DOCUMENTOS
 Requisición recibida por: _____
 Fecha: _____
 Compra Realizada por: _____
 Hora Recibido: _____
 DEPARTAMENTO DE: _____

Vigente a partir de: 9 de febrero del 2018 / Ver.01 En caso de que el solicitante no cuente con presupuesto Unidad: Se refiere a la unidad de medida de lo solicitado (rollos, fardos, yardas, unidad, etc.)



EXPEDIENTE HONDUCOMPRAS DE 01 AL 31 DE DICIEMBRE DEL 2019
PAGO POR TRANSFERENCIAS A PROVEEDORES

No.	NUMERO DE F-01	NUMERO ORDEN DE COMPRA	NUMERO DE FACTURA	FECHA DE LA FACTURA	DESCRIPCION	UNIDAD EJECUTORA	PROVEEDOR	NUMERO DE REGISTRO	MONTO	ESTADO
18	3412	828	492	11/12/2019	151 PORTA DIPLOMAS PARA GRADUACION	SECRETARIA GENERAL	CONCEPTOS LA REVISTA	CM-UNACIFOR-DICIEMBRE-395	26,559.25	ADJUDICADO

DICIEMBRE

República de Honduras
Impreso por: L.VILLATORO
PROD

EJECUCION DE GASTOS

F-01
Gestión: 2019
R_EGA_F01F07
22/11/2019 11:25:55
Página 1 de 1

Lugar: Siguatepeque Fecha Elaboración: 22/11/2019

Institución: 0511 Universidad de Ciencias Forestales

Gerencia Administrativa: 001 GERENCIA CENTRAL

Unidad Ejecutora: 001 RECTORIA

DOCUMENTOS DE: Precomprismo 03412, Compromiso 01, Devengado 01, Secuencia 00, Operaciones Contables

REGISTRO DE: Precomprismo [X], Compromiso [X], Devengado [X], Regularización []

BENEFICIARIOS:
Nombre o Razón Social: CONCEPTOS LA REVISTA S DE RL DE CV

CLASE DE GASTO: Servicios Personales [], Bienes de uso [], Transferencias [], Servicios Profesionales y Técnicos [], Construcciones [], Otros [], Bienes y Servicios [X], Deuda Pública [], Pasajes y Viáticos []

OPERACIONES CONTABLES: Anticipos [], Deuda Pública [], Devoluciones [], Otros []

IMPUTACION

PRO	SUB	PROY	ACT OBRA	BEN TRAN	CUENTA CONTABLE	DESCRIPCION	IMPORTE MONEDA NACIONAL	IMPORTE MONEDA EXTRANJERA	Dif. Camb.
01	00	000	001	33100	0000	Productos De Papel Y Carton	26,559.25	0.00	0.00

SON: VEINTISEIS MIL QUINIENTOS CINCUENTA Y NUEVE 25/100

RESUMEN DE LA OPERACION: 151 PORTA DIPLOMAS PARA SER UTILIZADOS EN GRADUACION DE ESTUDIANTES DE LA UNACIFOR AÑO 2019 SEGUN ORDEN DE COMPRA EN FAVOR DE CONCEPTOS LA REVISTA

MONEDA: Código: HNL Descripción: LEMPIRAS

Verificado por: L.VILLATORO, Aprobado por: [Firma], Firmado por: [Firma]

Fecha y hora: 22/11/2019 11:25:55, Fecha y hora: 22/11/2019, Fecha y hora: 22/11/2019

ADMINISTRACION Y FINANZAS
COMPRAS Y SUMINISTROS
26 NOV 2019
FIRMA: [Firma]

UNIVERSIDAD NACIONAL DE CIENCIAS FORESTALES (UNACIFOR)
Unidad de Compras y Suministros
Tel.2773-0615 - R.T.N. 08019002030143 / Correo: m.perez@esnacifor.edu.hn

ORDEN DE COMPRA N° 000828

Requisicion No.	Código Cuenta	Condición pago	Fecha
Sec-18-2019	01	Contado [X] Crédito []	14/11/2019

Señores: conceptos la revista

Observaciones: para ser utilizados en graduación de estudiantes.

No.	Descripción	Cod. Pres.	Cant.	Unidad	Total
1	Porta diplomas verde +/carta	33100	11	GPU	1,815.00
2	Porta diplomas verde +/carta	33100	59	GPU	8,968.00
3	Porta diplomas verde +/carta	33100	15	GPU	2,260.00
4	Porta diplomas verde +/carta	33100	49	GPU	7,448.00
5	Porta diplomas verde +/carta	33100	17	GPU	2,587.00
6					
7	01 - 3x100 = 26,559.25				
8					
9					
10					
Subtotal					23,095.00
15% I.S.V					3,464.25
TOTAL					26,559.25

Impuesto Sobre Venta (15%) Pagado [X] Retenido []

A) Nos reservamos el derecho de devolver, a costo suyo, parte de o todos los bienes solicitados en esta orden, si por cualquier motivo no son en todo aspecto como se solicita.
B) Para que la cancelación de su cuenta no sufra demora envíe dentro de los cinco días siguientes de la entrega de los bienes esta orden facturas y recibos en duplicado, preparados a máquina o en lápiz tinta. La factura deberá traer lo siguiente certificación: "certifico que esta cuenta es justa y correcta y que aun no ha sido pagada".
C) Asimismo la factura deberá venir firmada por la persona a quien le entregaron el o los otros artículos.
D) El recibo deberá traer consigo el número de la Identidad de la persona que firma el recibo, No.de Solvencia Distrital o Municipal, Numero de Impuesto sobre la Renta, número de Registro Tributario, además deberá consignarse el Número de la factura y orden de compra respectivo.
E) La falta de cualquiera de estos requisitos girará la cancelación de su cuenta.

Preparado por: Auxiliar de Compras
Revisado por: Jefe de Compras
Firma: [Firma]
Revisado por: Presupuesto
Revisado Administración y Finanzas
Aprobado Vice-Rectoría Administrativa
Autorizado por: Rector UNACIFOR

22 NOV 2019



EXPEDIENTE HONDU COMPRAS DE 01 AL 31 DE DICIEMBRE DEL 2019
PAGO POR TRANSFERENCIAS A PROVEEDORES

No.	NUMERO DE F-01	NUMERO ORDEN DE COMPRA	NUMERO DE FACTURA	FECHA DE LA FACTURA	DESCRIPCION	UNIDAD EJECUTORA	PROVEEDOR	NUMERO DE REGISTRO	MONTO	ESTADO
-----	----------------	------------------------	-------------------	---------------------	-------------	------------------	-----------	--------------------	-------	--------

CONCEPTOS S. De R.L. De C.V.
La Revista
Anunciar es Vender!

Impresora de Revistas, Brochuras, Volantes, Afiches, Hojas, Calendarios, Libros etc. y Toda la Relación con Papelería en general, Diseños y Serigrafía.
e-mail: larevistaconceptos@yahoo.com
Tel.: 9912-0600 / 0930-1918
R.T.N. 05019013593078
Bo. Medina, 13 Calle, 9 y 10 Ave. Casa # 73 Frente a Edificio Divus San Pedro Sula, Honduras, C.A.

CAI: 8B5423-71996E-1E43B5-2669EB-C60C20-4E
Fecha Límite de Emisión: 05/02/2019

Lugar y Fecha: 11/12/2019
Cliente: UNACIFOR
Dirección: Siguatepeque R.T.N.:
Tel.: / Orden de Compra N°:

CANT.	DESCRIPCIÓN	Precio Unit.	IMPORTE
125	portadiplooma color verde	152.00	19,000.00
15	portadiplooma color café	152.00	2,280.00
11	portadiplooma tamaño oficio color verde	165.00	1,815.00

Range Autorizado: 000-001-01-00000451 al 000-001-01-00005510
DATOS DEL ADQUIRENTE EXONERADO
Número de Orden de Compra Exento:
Número de Constancia de Beneficiarios:
Número de Registro:

Discuentos y Rebajas L.
Importe Exento L.
Importe Exonerado L.
Importe Gravado 15% L. 23,095.00
Importe Gravado 18% L.
I.S.V. 15% L. 3,464.25
I.S.V. 18% L.
TOTAL L. 26,559.25

000-001-01-00 Nº 900492
Original: Cliente, Copia Azul: Emisor
La Factura es Beneficiaria de Todos "EXUALA"
FACTURA
Son Lps.:
Original: Cliente, Copia Azul: Emisor
La Factura es Beneficiaria de Todos "EXUALA"
FACTURA
Original: Cliente, Copia Azul: Emisor
La Factura es Beneficiaria de Todos "EXUALA"
FACTURA
Original: Cliente, Copia Azul: Emisor
La Factura es Beneficiaria de Todos "EXUALA"
FACTURA

SECRETARÍA DE ESTADO EN EL DEPARTAMENTO DE FINANZAS
www.sefin.gob.hn

CONSTANCIA DE REGISTRO DE BENEFICIARIOS
20/12/2018 11:30:25
Gestión: 2018
R_BEN_DOCB_DOC
Página 1 de 1

Lugar: Distrito Central
Fecha Elaboración: 16/03/2018
Número de Documento: 00212852 - 001
Tipo Operación: Modificaciones
Estado: ENTREGADO

TESORERÍA GENERAL DE LA REPÚBLICA

NOMBRE O RAZÓN SOCIAL: CONCEPTOS LA REVISTA S DE RL DE CV
Actividad Comercial: PUBLICIDAD Y REVISTAS
Clase: PERSONA JURIDICA
Institución: INSTITUTO DE REGISTRO DE BENEFICIARIOS
Tipo: PROVEEDOR CONTRATISTA O BENEFICIARIO GENERAL
SIGLA Beneficiario
Código:

IDENTIFICACION
País: HONDURAS
Tipo de Documento: REGISTRO TRIBUTARIO NACIONAL
Número Documento: 05019013593078
RTN Nro:

DOMICILIO
Dirección: BARRIO MEDINA 13 CALLE 9 Y 10 AVE. CASA 73
Fax: 3393-5696 Email: larevistaconceptos@yahoo.com Teléfono: 9913-5364
Departamento: DEPARTAMENTO DE CORTES País: HONDURAS

REPRESENTANTE
Nombre: KARLA PATRICIA FLORES FLORES
País: HONDURAS
Tipo de Documento: TARJETA DE IDENTIDAD
Número Documento: 1804-1974-08200
Poder Legal:

APODERADO
Nombre: MILTON ALFONSO ANAYA FLORES / SEGUN
País: CARTA PODER HONDURAS
Tipo de Documento: TARJETA DE IDENTIDAD
Número Documento: 0501-1994-08276
Poder Legal:

CUENTAS BANCARIAS

Banco	Tipo Cuenta	Número Cuenta	Libreta CUIT
DAVIENDA HONDURAS S.A.	Caja de Ahorro	2021349116	

TERMINOS DE ADHESION
POR LA PRESENTE DECLARO QUE AUTORIZO A LA TESORERÍA GENERAL DE LA REPÚBLICA A QUE DEPOSITE EN LAS CUENTAS BANCARIAS QUE YO INDIQUE LOS MONTOS QUE POR CUALQUIER CONCEPTO ME ADEUDE EL GOBIERNO RELACIONADOS CON MIS NEGOCIOS O ACTIVIDADES CON EL MISMO Y RECONOZCO EL PODER CANCELATORIO DE DICHO PAGO RESPECTO DE LAS DEUDAS RELACIONADAS ASIMISMO ME COMPROMETO A COMUNICAR FIRMAMENTE A LA TESORERÍA GENERAL DE LA REPÚBLICA SOBRE CUALQUIER CAMBIO EN MIS CUENTAS BANCARIAS, DE MODO QUE SE PUEDAN EFECTUAR DICHO PAGOS EN TODO MOMENTO.

FIRMA DEL TITULAR _____ NOMBRE _____ FECHA _____

Elaborado por: RMONDRAGON
Impreso por: BACOSTA1
Aprobado por: SVILLALTA



EXPEDIENTE HONDUCOMPRAS DE 01 AL 31 DE DICIEMBRE DEL 2019
 PAGO POR TRANSFERENCIAS A PROVEEDORES

No.	NUMERO DE F-01	NUMERO ORDEN DE COMPRA	NUMERO DE FACTURA	FECHA DE LA FACTURA	DESCRIPCION	UNIDAD EJECUTORA	PROVEEDOR	NUMERO DE REGISTRO	MONTO	ESTADO
-----	----------------	------------------------	-------------------	---------------------	-------------	------------------	-----------	--------------------	-------	--------

CONSTANCIA ELECTRÓNICA DE ESTAR SUJETO AL RÉGIMEN DE PAGOS A CUENTA

201-18-10500-30770

La DIRECCIÓN REGIONAL NOR OCCIDENTE en cuya jurisdicción se encuentra el domicilio fiscal del solicitante, identificado como:

Nombre y Apellido o Razón Social: **CONCEPTOS LA REVISTA S DE R L DE C V**
 Con Registro Tributario Nacional: **05019013593078**

Habiendo presentado la solicitud electrónica con número 201-18-10500-30770 en fecha 04/06/2018, y Recibo Oficial de Pago No. 25719086495 de fecha 01/06/2018 por el monto de L. 200.00 bajo el concepto de Actos Administrativos.

Luego de revisadas las Bases de Datos del Sistema de Gestión Tributaria (ETAX), se ha podido establecer lo siguiente:

ETAX: SI existen Registros de Pagos a Cuenta.
 ETAX: NO existen Registros de Deudas.
 ETAX: NO existen Registros de Omisiones en la Presentación de Declaraciones.

Por lo expuesto, se OTORGA al solicitante la presente CONSTANCIA ELECTRÓNICA DE ESTAR SUJETO AL RÉGIMEN DE PAGOS A CUENTA, para el periodo 201801, según declaración 35737878355, presentada el 02/05/2018, la presente Constancia vence el 30/04/2019.

Sin perjuicio de las facultades de revisión y fiscalización de esta Administración Tributaria y de los resultados que de ella se produzcan.

JOHANA ELIETH CASTRO MELGAR
COORDINADORA DE CUENTA CORRIENTE



(*) Es obligación del destinatario de la presente Constancia verificar su validez a través de www.tranparencia.gob.hn ingresando el número 201-18-

UNIVERSIDAD NACIONAL DE CIENCIAS FORESTALES
 UNACIFOR
 Apartado postal #2, Siguatepeque, Comayagua, Honduras
 Tels. (504) 2720-2300
 Contacto compras me.perez@unacifor.edu.hn

RTN:08019002030143

RESUMEN DE COTIZACIONES No. 635/2019

certifico que las cotizaciones sin número de CONCEPTOS LA REVISTA y sin número de EBENEZER PUBLICIDAD, fueron cotizadas con fecha 11 y 12 de noviembre del 2019 y que la información abajo detallada es verídica y correcta.

No.	Descripción	Cantidad	Unidad	PROVEEDOR No.1		PROVEEDOR No.2		PROVEEDOR No.3	
				Precio Unitario	Total	Precio Unitario	Total	Precio Unitario	Total
1	Porta diplomas color verde tamaño c/ajo para estudiantes de maestría	11	clu	165.00	1,815.00	420.00	4,620.00		
2	Porta diplomas color verde tamaño carta para estudiantes de economía	59	clu	152.00	8,968.00	350.00	20,650.00		
3	Porta diplomas color café tamaño carta (SIN LEYENDA/ PARA MESA PRINCIPAL)	15	clu	152.00	2,280.00	238.00	3,570.00		
4	Porta diplomas color verde tamaño carta para estudiantes de IV de ingeniería	49	clu	152.00	7,448.00	350.00	17,150.00		
5	Porta diplomas color verde tamaño carta para estudiantes de maestría	17	clu	152.00	2,584.00	350.00	5,950.00		
	SUB-TOTAL	151			23,095.00		51,940.00		
	15% ISV				3,464.25		7,791.00		
	TOTAL				26,559.25		59,731.00		

NOMBRE Y/O EMPRESA COTIZANTES
 1. CONCEPTOS LA REVISTA 2. EBENEZER PUBLICIDAD

FECHA: 12 DE NOVIEMBRE DEL 2019

Observaciones: Se adjudica la compra al proveedor No.1. CONCEPTOS LA REVISTA, por que es el proveedor que se ha estado adjudicando la compra en años anteriores y ofrece mejor calidad en las carpetas visto bueno por Adog, Flor Batres.

Elaborado por: **Be SACUA G**
Asistente de Compras

Revisado por: **Maria Esther Pérez**
Jefe de Compra

Flor Batres
V. B. Abog. Flor de María Batres
Secretaría General

13/11/19
3:15 PM



EXPEDIENTE HONDU COMPRAS DE 01 AL 31 DE DICIEMBRE DEL 2019
 PAGO POR TRANSFERENCIAS A PROVEEDORES

No.	NUMERO DE F-01	NUMERO ORDEN DE COMPRA	NUMERO DE FACTURA	FECHA DE LA FACTURA	DESCRIPCION	UNIDAD EJECUTORA	PROVEEDOR	NUMERO DE REGISTRO	MONTO	ESTADO
-----	----------------	------------------------	-------------------	---------------------	-------------	------------------	-----------	--------------------	-------	--------

Barrio Paz Barahona 15 calle, 10 y 11 Ave.
 local # 2 media cuadra abajo de Bac Credomatic
 Tel. 2510-2926 / 3393-5696
 E-mail: larevistaconcepto@yahoo.com
 R.T.N. 05019013593078

San Pedro Sula, 11 de Noviembre del 2019

Sres
 UNACIFOR
 Presente
 Atención: Srita. Sheila Girón

Buenas tardes estimada Srita. Girón

De nuestra parte reciba un afectuoso saludo y éxitos en sus labores cotidianas
 A continuación detalle de cotización solicitada:

- 59 DASONOMÍA III (TAMAÑO CARTA)
- 49 INGENIERÍA FORESTA (TAMAÑO CARTA)
- 17 INGENIERÍA EN ENERGÍA RENOV.(TAMAÑO CARTA)
- 11 MAESTRIA (TAMAÑO OFICIO)
- 15 CARPETAS CAFÉ MESA PRINCIPAL (TAMAÑO CARTA)

TOTAL:

125 porta diplomas tamaño carta color verde	L.	152.00	c/u	L.	19,000.00
15 porta diplomas tamaño carta color café	L.	152.00	c/u	L.	2,280.00
11 porta diplomas tamaño oficina color verde	L.	165.00	c/u	L.	1,815.00
				Lps.	23,095.00
				15% imppto.	3,464.25
				Total Lps.	26,559.25

Letras en dorado y logo en relieve
 material cuerina especial
 costurada

Atentamente,
 José Álvarez

EBENEZER PUBLICIDAD
 Col. Palmira Ave. Juan Lindo, Antiguo Local Clinicas Pacaya, Casa No. 2451.
 R.T.N. 08015012583147 / TEL: (+504) 2236-7307 2231-4350 EXT 219

COTIZACIÓN Martes, 12 de Noviembre de 2019

CLIENTE: **UNACIFOR**
 ATENCIÓN: **Ing. Sheila P. Girón Zelaya**

Cant.Ord	DESCRIPCION	P. Unitario	Total
11	Porta diplomas color verde tamaño oficina para MAESTRIA, material percalina, con forro blanco interno, y esquineras en 4 lados, con estampado	420.00	4,620.00
59	Porta diplomas color verde tamaño carta para DASONOMIA III, material percalina, con forro blanco interno, y esquineras en 4 lados, con estampado	350.00	20,650.00
49	Porta diplomas color verde tamaño carta para INGENIERIA FORESTA, material percalina, con forro blanco interno, y esquineras en 4 lados, con estampado dorado	350.00	17,150.00
17	Porta diplomas color verde tamaño carta para INGENIERIA EN ENERGIA RENOVABLE, material percalina, con forro blanco interno, y esquineras en 4 lados, con estampado	350.00	5,950.00
15	Porta diplomas color café tamaño carta (SIN LEYENDA/ PARA MESA PRINCIPAL), material percalina, con forro blanco interno, y esquineras en 4 lados, sin estampado	238.00	3,570.00
SUB -TOTAL			51,940.00
		15% ISV	7,791.00
TOTAL		L.	59,731.00

TIEMPO DE ENTREGA: 09 DIAS HABILDES DESPUES DE APROBADA LA COTIZACION
 VALIDEZ DE OFERTA: 30 DIAS
 GARANTIA DE EL PRODUCTO: DE FABRICA

JORGE FERNANDEZ
 ASESOR DE CUENTAS
 (+504) 3201-1193 / (+504) 2236-7307
jfernandez@ebenezerpublicidadhn.com

Col. Palmira Ave. Juan Lindo, Antiguo Local Clinicas Pacaya, Casa No. 2451.
 Tel 2236-7307 /3201-1193
jfernandez@ebenezerpublicidadhn.com



EXPEDIENTE HONDUCOMPRAS DE 01 AL 31 DE DICIEMBRE DEL 2019
 PAGO POR TRANSFERENCIAS A PROVEEDORES

No.	NUMERO DE F-01	NUMERO ORDEN DE COMPRA	NUMERO DE FACTURA	FECHA DE LA FACTURA	DESCRIPCION	UNIDAD EJECUTORA	PROVEEDOR	NUMERO DE REGISTRO	MONTO	ESTADO
-----	----------------	------------------------	-------------------	---------------------	-------------	------------------	-----------	--------------------	-------	--------

REQUISICIÓN / SOLICITUD REG-ADM-09
CM-UNACIFOR-DICIEMBRE-395-2019

Oficina Solicitante: Secretaría General Para ser utilizado por: Secretaría General Centro de Gasto: 1 Fecha: 19/09/2019 No. Control: SEC-18-2019

No.	Descripción Específica	PARA USO DEL SOLICITANTE			PARA USO EN ALMACEN			
		Objeto Especifico	Solicitado	Valor Estimado	Recibido de Compras	Verificado	Firma	Fecha
1	Porta Diplomas color verde para estudiantes de Maestría (tamaño Oficio)	29100	9	Unidad	L1,980.00			
2	Porta Diplomas color verde (tamaño carta) para estudiantes de Dasonomía	29100	59	Unidad	14,750.00			
3	Porta Diplomas color verde (tamaño carta) para estudiantes de IV año de Ing. Forestal	29100	49	Unidad	L12,250.00			
4	Porta Diplomas color café (tamaño carta) para mesa principal	29100	15	Unidad	L3,750.00			
Total					L32,730.00			

Uso: Para ser utilizados en Graduación de estudiantes de Dasonomía, Ingeniería en Ciencias Forestales, Ingeniería en Energía Renovable, Maestrías y Mesa Principal.

PRESUPUESTO
 Estructura Programática: _____
 Disponibilidad de Presupuesto: SI No
 Precompromiso SIAFI: _____

Entregado a Solicitante: _____ Recibido (solicitante): _____
 Por: _____ Por: _____
 Fecha: _____ Fecha: _____

Requisición recibida por: _____
 Obs: _____

Requisición recibida por: **UNACIFOR PARA USOS EN COMPRAS DOCUMENTOS**
 22 OCT 2019
 Nombre y firma: _____
 Fecha: _____
 Compra Realizada por: _____
 Fecha: _____
 Nombre y firma: _____

Prioridad: _____

Procedimiento de Adquisición:
 Almacén
 Caja Chica
 Compras Aprobado por: **Abg. Flor de María Batres**
 Servicios Especiales Aprobado por: **Dr. Emilio Esbeih**
 Licitación

Vigente a partir de: 9 de febrero del 2018 / Ver.01 * En caso de que el solicitante no cuente con presupuesto.

rec. zholia

REQUISICIÓN / SOLICITUD REG-ADM-09

Oficina Solicitante: Secretaría General Para ser utilizado por: Secretaría General Centro de Gasto: 1 Fecha: 17/11/2019 No. Control: SEC-025-2019

No.	Descripción Específica	PARA USO DEL SOLICITANTE			PARA USO EN ALMACEN		
		Objeto Especifico	Solicitado	Valor Estimado	Recibido de Compras	Verificado	Firma
1	Porta Diplomas color verde (tamaño carta) para estudiantes de Ing. En Energía Renovable	33100	17	Unidad	L4,250.00		
2	Medallas de Premiación (primer lugar, Maestría)	29100	1	Unidad	L350.00		
3	Papel etiqueta (tamaño carta)	33100	1	Resma	L400.00		
Total					L4,000.00		

Uso: Las carpetas para ser utilizados en Graduación de estudiantes de Ingeniería en Energía Renovable, medalla en Maestrías y Papel Etiqueta para impresión de nombres de graduandos.

PRESUPUESTO
 Estructura Programática: _____
 Disponibilidad de Presupuesto: SI No
 Precompromiso SIAFI: _____

Entregado a Solicitante: _____ Recibido (solicitante): _____
 Por: _____ Por: _____
 Fecha: _____ Fecha: _____

Requisición recibida por: _____
 Obs: _____

Requisición recibida por: **PARA USOS EN COMPRAS**
 Fecha: _____
 Compra Realizada por: _____
 Fecha: _____
 Nombre y firma: _____

Prioridad: _____

Procedimiento de Adquisición:
 Almacén
 Caja Chica
 Compras Aprobado por: **Abg. Flor de María Batres**
 Servicios Especiales Aprobado por: **Dr. Emilio Esbeih**
 Licitación

Vigente a partir de: 9 de febrero del 2018 / Ver.01 * En caso de que el solicitante no cuente con presupuesto.



EXPEDIENTE HONDUCOMPRAS DE 01 AL 31 DE DICIEMBRE DEL 2019
PAGO POR TRANSFERENCIAS A PROVEEDORES

No.	NUMERO DE F-01	NUMERO ORDEN DE COMPRA	NUMERO DE FACTURA	FECHA DE LA FACTURA	DESCRIPCION	UNIDAD EJECUTORA	PROVEEDOR	NUMERO DE REGISTRO	MONTO	ESTADO
19	3157	727	404	08/11/2019	3 ROLLOS DE ZARAN	VIVERO FORESTAL	DISTRIBUIDORA GEDEON	CM-UNACIFOR-DICIEMBRE-396	39,002.25	ADJUDICADO

NOVIEMBRE

EJECUCION DE GASTOS
República de Honduras
Impreso por: MPORTILLO6
PROD

F-01
Gestión: 2019
R_EGA_F01F07
06/11/2019 15:44:50
Página 1 de 2

Lugar: Siguatepeque Fecha Elaboración: 06/11/2019

Institución: 0511 Universidad de Ciencias Forestales

Organización Administrativa: 001 GERENCIA CENTRAL

Unidad Ejecutora: 002 VICERRECTORIA ADMINISTRATIVA

DOCUMENTOS DE: Precompromiso 03157, Compromiso 01, Devengado 01, Secuencia 00, Operaciones Contables

REGISTRO DE: Precompromiso , Compromiso , Devengado , Regularización

BENEFICIARIOS:

Nombre o Razón Social	Tipo	No de Documento	Código	Cuenta	Importe
LUIS GUSTAVO RIVERA LEIVA	TID	6001-1990-01422	25004	210008030	33,915.00

DOCUMENTOS DE RESPALDO: Tipo de documento RESUMEN DE OPERACION GASTOS

ORDEN DE COMPRA 727

CLASE DE GASTO: Bienes y Servicios (Bienes de uso, Construcciones, Pasajes y Viáticos)

OPERACIONES CONTABLES: Anticipos , Deuda Pública , Devoluciones , Otros

FUENTES DE FINANCIAMIENTO: 12 Recursos Propios

ORGANISMO FINANCIADOR: 99 Xisma Institución

PRO	SUB	PROY	ACT OBRA	OBJ GTO	BEN TRAN	CUENTA CONTABLE	DESCRIPCION	IMPORTE MONEDA NACIONAL	IMPORTE MONEDA EXTRANJERA	Dif. Camb.
01	00	000	002	35800	0000		Productos de Material Plástico	39,002.25	0.00	0.00
TOTAL AFECTADO								39,002.25	0.00	0.00
TOTAL DEDUCCIONES								0.00	0.00	0.00
TOTAL RETENCIONES								5,087.25	0.00	0.00
MORTO A PAGAR								33,915.00	0.00	0.00

MONEDA: HNL Descripción LEMPIRAS

Verificado por: MPORTILLO6 Aprobado por: [Firma] Firmado por: [Firma]

Fecha y hora: 06/NOV Fecha y hora: 7/11/2019

12 NOV 2019
11:00 AM

FIRMA: STELA G.

EJECUCION DE GASTOS
República de Honduras
Impreso por: MPORTILLO6
PROD

F-01
Gestión: 2019
R_EGA_F01F07
06/11/2019 15:44:50
Página 2 de 2

RETENCIONES

CODIGO	DESCRIPCION	IMPORTE
2140	IMPUESTO SOBRE VENTAS 15%	5,087.25
TOTAL		5,087.25



EXPEDIENTE HONDUCOMPRAS DE 01 AL 31 DE DICIEMBRE DEL 2019
 PAGO POR TRANSFERENCIAS A PROVEEDORES

No.	NUMERO DE F-01	NUMERO ORDEN DE COMPRA	NUMERO DE FACTURA	FECHA DE LA FACTURA	DESCRIPCION	UNIDAD EJECUTORA	PROVEEDOR	NUMERO DE REGISTRO	MONTO	ESTADO
-----	----------------	------------------------	-------------------	---------------------	-------------	------------------	-----------	--------------------	-------	--------

UNIVERSIDAD NACIONAL DE CIENCIAS FORESTALES (UNACIFOR)
 Unidad de Compras y Suministros
 Tel.2773-0615 - R.T.N. 08019002030143 / Correo: m.perez@esnacifor.edu.hn

ORDEN DE COMPRA N° 000727

Requisición No.	Código Cuenta	Condición pago	Fecha
YIFO-43-2019	02	Contado <input checked="" type="checkbox"/> Crédito <input type="checkbox"/>	18-10-19

Señores: **DISTRIBUIDORA GEDEON**

Observaciones: **PARA EL AREA DE VIVERO PARA PRODUCCION DE PLANTAS.**

No.	Descripción	Cod. Pres.	Cant.	Unidad	Total
1	POVO DE ZARAN	35800	3	POVO	33,915.00
2					
3	UL				
4					
5					
6					
7					
8					
9					
10					
					33,915.00
					5,087.25
TOTAL					39,002.25

PENDIENTE RETENCION

A) Nos re... todos los bienes solicitados en esta orden, si por cualquier motivo
 B) Para q... entro de los cinco dias siguientes de la entrega de los bienes esta orden
 C) Asimismo la factura deberá venir firmada por la persona a quien le entregaron el o los otros artículos.
 D) El recibo deberá traer consigo el número de la Identidad de la persona que firma el recibo, No de Solvencia Distrital o Municipal
 E) La falta de cualquiera de estos requisitos atrasara la cancelación de su cuenta.

Preparado por: Auxiliar de Compras
 04 NOV 2019

UNACIFOR RECEPCION DE DOCUMENTOS
 06 NOV 2019

RECTORIA
 Autorizado por: Rector UNACIFOR

Luis Gustavo Rivera Leiva
DISTRIBUIDORA GEDEON
 R.T.N. 05011969074225 - Celular: 9611-2236 E-mail: irivera2004_2@hotmail.com
 Barrio San Miguel, 4 cuadras al oeste del Beneficio Merendón, Siguatepeque, Comayagua.

DATOS DEL ADQUIRIENTE EXONERADO
 No. Constatación de la G/C
 No. Carr. Const. registro de Exon.
 No. de Registro del SAE

CLIENTE: UNACIFOR
 R.T.N. 08019002030143

CANT.	DESCRIPCION	P/U	Desc./Rebajas Otorgado	TOTAL
3	Rollo de Zaran	11305		33,915.00
				33,915.00

DISTRIBUIDORA GEDEON
 Tel. 9611-2236
 Siguatepeque, Comayagua

LA FACTURA ES BENEFICIO DE TODOS "EXLILA" Impreso en: CEPRINT R.T.N. 0318194005391 Siguatepeque
 CERTIFICADO N° 623-18-10500-24

Importe Exonerado	Importe Exento	Importe Gravado 15%	Importe Gravado 10%	15% I.S.V.	10% I.S.V.	TOTAL A PAGAR
		33,915.00		5,087.25		39,002.25

Total en Letras L.: **Trenta y nueve mil dos por 25/100.**

CAI: 61A8AE-02A5E6-E8446F-F52214-0A7C07-80
FACTURA 000-001-01-00 N° 000404
 Rango Autorizado: 000-001-01-00000376 al 000-001-01-00000425

Fecha Limite de Emisión: 05/08/2020
 Original: Cliente Copia: Obligado Tributario Emisor



EXPEDIENTE HONDUCOMPRAS DE 01 AL 31 DE DICIEMBRE DEL 2019
PAGO POR TRANSFERENCIAS A PROVEEDORES

No.	NUMERO DE F-01	NUMERO ORDEN DE COMPRA	NUMERO DE FACTURA	FECHA DE LA FACTURA	DESCRIPCION	UNIDAD EJECUTORA	PROVEEDOR	NUMERO DE REGISTRO	MONTO	ESTADO
-----	----------------	------------------------	-------------------	---------------------	-------------	------------------	-----------	--------------------	-------	--------

29/08/2017 13:28:50
Gestión: 2017
R_BEN_DOCB_DOC
Página 1 de 1

Secretaría de Estado en el Despacho de Finanzas
www.sefin.gob.hn

CONSTANCIA DE REGISTRO DE BENEFICIARIOS

Lugar: Distrito Central
Fecha Elaboración: 23/08/2017
TESORERIA GENERAL DE LA REPUBLICA

Número de Documento: 00208562 001
Tipo Operación: Modificaciones
Estado: ENTREGADO

NOMBRE O RAZON SOCIAL: LUIS GUSTAVO RIVERA LEIVA
Actividad Comercial: COMPRA Y VENTA DE MERCADERIA
Clase: PERSONA NATURAL
Institución: TIPO: PROVEEDOR, CONTRATISTA O BENEFICIARIO GENERAL
SIGLA Beneficiario: Código:

IDENTIFICACION
País: HONDURAS
Tipo de Documento: TARJETA DE IDENTIDAD
Número Documento: 0501-1969-07422 RTN Nro: 05011969074225

DOMICILIO
Dirección: 4 AVE. 10 CXALLES N.O BARRIO SAN MIGUEL SIGUATEPEQUE COMAYAGUA
Fax: 9570-3433 Email: distribuidoragedeon2014@gmail.c Teléfono: 9611-2236
Departamento: DEPARTAMENTO DE COMAYAGUA País: HONDURAS

REPRESENTANTE
Nombre: LUIS GUSTAVO RIVERA LEIVA
País: HONDURAS Tipo de Documento: TARJETA DE IDENTIDAD
Número Documento: 0501-1969-07422 Poder Legat:

APODERADO
CUENTAS BANCARIAS
Banco Tipo Cuenta Número Cuenta Libreta CUT
BANCO ATLANTIDA S.A. Cuenta Corriente 2100088836

TERMINOS DE ADHESION
POR LA PRESENTE DECLARO QUE AUTORIZO A LA TESORERIA GENERAL DE LA REPUBLICA A QUE DEPOSITE EN LAS CUENTAS BANCARIAS QUE YO INDIQUE LOS MONTOS QUE POR CUALQUIER CONCEPTO ME ADEUDE EL GOBIERNO, RELACIONADOS CON MIS NEGOCIOS O ACTIVIDADES CON EL MISMO, Y RECONOZCO EL PODER CANCELATORIO DE DICHS PAGOS RESPECTO DE LAS DEUDAS RELACIONADAS ASIMISMO ME COMPROMETO A COMUNICAR FEACIENTEMENTE A LA TESORERIA GENERAL DE LA REPUBLICA SOBRE CUALQUIER CAMBIO EN MIS CUENTAS BANCARIAS, DE MODO QUE SE PUEDAN EFECTUAR DICHS PAGOS EN TODO MOMENTO.

FIRMA DEL TITULAR _____ NOMBRE _____ FECHA _____

Page 1 of 1

CONSTANCIA ELECTRÓNICA

201-18-10500-28198

La DIRECCIÓN REGIONAL CENTRO SUR en cuya jurisdicción se encuentra el domicilio fiscal del solicitante, identificado como:

Nombre y Apellido o Razón Social: **RIVERA LEIVA LUIS GUSTAVO**
Con Registro Tributario Nacional: **05011969074225**

Habiendo presentado la solicitud electrónica con número 201-18-10500-28198 en fecha 23/05/2018, y Recibo Oficial de Pago No. 25711660825 de fecha 16/05/2018 por el monto de L. 200.00 bajo el concepto de Actos Administrativos.

Luego de revisadas las Bases de Datos del Sistema de Gestión Tributaria (ETAX), se ha podido establecer lo siguiente:

ETAX: NO existen Registros de Pagos a Cuenta.
ETAX: NO existen Registros de Deudas.
ETAX: NO existen Registros de Omisiones en la Presentación de Declaraciones.

Por lo expuesto, se OTORGA al solicitante la presente CONSTANCIA, debido que **NO ESTÁ BAJO EL RÉGIMEN DE PAGOS A CUENTA** para el Año Impositivo 2018, y por ende **SI** está sujeto a la Retención del 12.5%, establecido en el Artículo 50 de la Ley del Equilibrio Financiero y la Protección Social y Retención del 1% Establecido en el Artículo 19 de la ley de Fortalecimiento de los Ingresos, Equidad Social y Racionalización de Gastos Públicos, cuando corresponda, según declaración 27712640514 de fecha 02/05/2018.

La presente Constancia vence el 30/04/2019. Sin perjuicio de las facultades de revisión y fiscalización de esta Administración Tributaria.
COORDINADORA DE CUENTA CORRIENTE DE LA DIRECCION R.C.S.

(*) Es obligación del destinatario de la presente Constancia verificar su validez a través de Internet en la dirección <http://constancias.sar.gob.hn/>, ingresando el número **201-18-10500-28198** o mediante el siguiente código QR:



EXPEDIENTE HONDUCOMPRAS DE 01 AL 31 DE DICIEMBRE DEL 2019
PAGO POR TRANSFERENCIAS A PROVEEDORES

No.	NUMERO DE F-01	NUMERO ORDEN DE COMPRA	NUMERO DE FACTURA	FECHA DE LA FACTURA	DESCRIPCION	UNIDAD EJECUTORA	PROVEEDOR	NUMERO DE REGISTRO	MONTO	ESTADO
-----	----------------	------------------------	-------------------	---------------------	-------------	------------------	-----------	--------------------	-------	--------

UNIVERSIDAD DE CIENCIAS FORESTALES
UNACIFOR
Apartado postal #2, Siguatepeque, Comayagua, Honduras
Tels. (504) 2773-0011, 27730-018, 2773-3892
RITV: 96519002030143
Contacto: compras.me.perez@unacifor.edu.hn

RESUMEN DE COTIZACION No. 668 (2019)

Certifico que las cotizaciones con sin Numero de DISTRIBUIDORA GEDEON Y #684-219, fueron cotizadas con fecha 07 y 23 de Septiembre del 2019 y que la informacion abajo detallada es verdadera y correcta.

ARTICULOS O SERVICIOS		PROVEEDOR No.1		PROVEEDOR No.2		PROVEEDOR No.3	
No	Descripción	Cantidad	Unidad	Precio Unitario	Total	Precio Unitario	Total
1	Rollo de saran	3	rollos	11,305.00	33,915.00	14,375.00	43,125.00
	Sub-Total				33,915.00		43,125.00
	Envío						900.00
	15% ISV				5,087.25		6,803.78
	TOTAL				39,002.25		50,628.75

NOMBRE Y/O EMPRESA COTIZANTES
1. DISTRIBUIDORA GEDEON 2. DICONSA

FECHA: 08 DE OCTUBRE DEL 2019
Observaciones: Se adjudica la compra al proveedor # 1. DISTRIBUIDORA GEDEON, por que es quien ofrece mejor precio en lo solicitado.
Nota: El proveedor #1 ya incluye empa.

Elaborado por: Revisado por:

Asistente de compras / Jefe de compras/Maria Esther Perez

Distribuidora Gedeon
Siguatepeque, Comayagua
Tel. 9611-2236/ WhatsApp 9570-3433

Siguatepeque, Comayagua. 7 de Octubre de 2019
Lic.
Sheila Girón
UNACIFOR

Estimada Licenciada Girón:

Espero que al recibo del presente e-mail, este cosechando muchos éxitos en sus labores diarias.

El motivo del presente es, para enviarte la cotización del siguiente artículo:

CANTIDAD	DESCRIPCION	PRECIO UNITARIO	TOTAL
3	ROLLOS DE SARAN DE 4 MTS DE ANCHO POR 100 MTS DE LARGO 55% DE SOMBRA	L 11,305.00	L 33,915.00
		MONTO CON ISV	L 33,915.00
		15%	L 5,087.25
		TOTAL	L 39,002.25

NOTA. - Oferta valida por 10 días

Cualquier información adicional, estoy a sus apreciables órdenes.
Atentamente,

Luis Gustavo Rivera Leiva
Ingeniero Agrónomo



EXPEDIENTE HONDUCOMPRAS DE 01 AL 31 DE DICIEMBRE DEL 2019
 PAGO POR TRANSFERENCIAS A PROVEEDORES

No.	NUMERO DE F-01	NUMERO ORDEN DE COMPRA	NUMERO DE FACTURA	FECHA DE LA FACTURA	DESCRIPCION	UNIDAD EJECUTORA	PROVEEDOR	NUMERO DE REGISTRO	MONTO	ESTADO
-----	----------------	------------------------	-------------------	---------------------	-------------	------------------	-----------	--------------------	-------	--------

DICONSA
 Su mejor opción en el manejo del agua.

COTIZACIÓN

No. 596-2019

Cliente: Universidad Nacional de Ciencias Forestales (UNACIFOR)
 RTN: 0801 9002 030143
 Dirección: Tegucigalpa M.D.C.
 Atención: Ing. Sheila P. Girón Zelaya (2720-2300 ext. 127 / 8798-2417)
 Fecha: 23/09/2019

ITEM	CANT.	MEDIDA	DESCRIPCIÓN	UNITARIO	TOTAL
1	3	Rollo	Malla Sarán 50% Sombra (8 m. ancho x 50 m. largo)	L. 14,375.00	L. 43,125.00
SUBTOTAL				L.	43,125.00
ENVIO				L.	900.00
SUBTOTAL				L.	44,025.00
ISV 15%				L.	6,603.75
TOTAL				L.	50,628.75

Nota:
 Forma de pago: Contado
 Lugar de Entrega: UNACIFOR- Carretera CA-5 entrada principal a Siguatepeque frente al seminario bíblico CEBCAH
 Tiempo de Entrega: Quince (15) días luego de recibida Orden de Compra
 Validez de la oferta: 10 días

DICONSA
 DISEÑO Y CONSTRUCCIONES S.A.
 R.T.N. 0801 9002 030143
 TEGUCIGALPA, M.D.C.
 HONDURAS
 FIRMA

CM-UNACIFOR-DICIEMBRE-396-2019

REQUISICIÓN / SOLICITUD

Oficina Solicitante: Vivero Para ser utilizado por: Vivero Centro de Gasto: 02 Fecha: 17/09/2019 No. Control: VIFO-43-2019

No.	Descripción Específica	PARA USO DEL SOLICITANTE			PARA USO EN ALMACEN		
		Objeto Específico	Cantidad	Unidad	Valor Estimado	Recibido de Compras	Verificado
1	Rollo de Zaran(50% de sombra) de 6 metros de ancho por 100 metros de largo	36930	3	rollos	L12,000.00		
Total					L12,000.00		

Uso: Se requieren el Zaran para colocarlos a los bancaetes durante la producción de plantas en el Vivero UNACIFOR.

Entregado a Solicitante: _____ Recibido (solicitante): _____

Presupuesto: 17 SEP 2019 Disponibilidad de Presupuesto: 17 SEP 2019 Recompromiso SIAFI

Firma:

Procedimiento de Adquisición:
 Almacén
 Caja Chica
 Compras
 Servicios Especiales
 Licitación

Solicitado por: Ing. Sandra Murillo
 Nombre y firma:
 Aprobada por: Lic. Mercedes Trejo
 Nombre y firma:

*Autorización de cargar al Centro de Gasto

PRIORIDAD

Vo.Bo. Rectoría Fecha: _____

Requisición recibida completa SI N Fecha: _____

RECIBIDO POR:
 PARA USO EN ALMACEN
 PROVISION DE DOCUMENTOS
 27 SEP 2019
 Nombre y firma:
 DEPARTAMENTO:



EXPEDIENTE HONDUCOMPRAS DE 01 AL 31 DE DICIEMBRE DEL 2019
PAGO POR TRANSFERENCIAS A PROVEEDORES

No.	NUMERO DE F-01	NUMERO ORDEN DE COMPRA	NUMERO DE FACTURA	FECHA DE LA FACTURA	DESCRIPCION	UNIDAD EJECUTORA	PROVEEDOR	NUMERO DE REGISTRO	MONTO	ESTADO
20	3222	747	4047	26/9/2019.	6 ARREGLOS FLORALES	DIRECCION DE COOPERACION EXTERNA	REGALOS IVONNE	CM-UNACIFOR-DICIEMBRE-397	2,990.00	ADJUDICADO

EJECUCION DE GASTOS F-01
Gestión: 2019
R_LEGAL_F01F07
14/11/2019 08:02:36
Página 1 de 2

Lugar: Siguatepeque Fecha Elaboración: 14/11/2019

Institución: 0511 Universidad de Ciencias Forestales
Gerencia Administrativa: 001 GERENCIA CENTRAL
Unidad Ejecutora: 602 VICERRECTORIA ADMINISTRATIVA

DOCUMENTOS DE:
Precompromiso 03222
Compromiso 01
Devengado 01
Operaciones Contables 00

REGISTRO DE: Precompromiso [X] Compromiso [X] Devengado [X] Regularización []

BENEFICIARIOS:
Nombre o Razón Social: IVONNE CARRAS DAVILA

DOCUMENTOS DE RESPALDO
Tipo de documento: RESUMEN GASTOS
Denominación: RESUMEN DE OPERACION GASTOS
ORDEN DE COMPRA# 747
Número de Documento: 28/11/19

CLASE DE GASTO:
Servicios Personales [] Bienes de uso [] Transferecias []
Servicios Profesionales y Técnicos [] Construcciones [] Otros []
Bienes y Servicios [X] Deuda Pública [] Pasajes y Viaticos []

OPERACIONES CONTABLES: Anticipos [] Deuda Pública [] Devoluciones [] Otros []

FUENTE DE FINANCIAMIENTO: 11 Tesoro Nacional
ORGANISMO FINANCIADOR: 1 Tesorería General de la República - Efectivo

PRO	SUB	PROY	ACT OBRA	OBJ GTO	BEN TRAN	CUENTA CONTABLE	DESCRIPCION	IMPORTE MONEDA NACIONAL	IMPORTE MONEDA EXTRANJERA	DIF. Camb.	
01	00	000	002	31420	0000		Productos Forestales	2,990.00	0.00	0.00	
SON: DOS MIL NOVECIENTOS NOVENTA 00/100								TOTAL AFECTADO	2,990.00	0.00	0.00
								TOTAL REDUCCIONES	0.00	0.00	0.00
								TOTAL RETENCIONES	390.00	0.00	0.00
								MONTO A PAGAR	2,600.00	0.00	0.00

MONEDA: L
Código: INT, Descripción: LEMPIRAS

Verificado por: LVILLATORO
Fecha y hora: 15/11/2019 12:15 PM
Firma: SHELIA G

Aprobado por: [Firma]
Fecha y hora: 18/11/2019

UNIVERSIDAD NACIONAL DE CIENCIAS FORESTALES (UNACIFOR)
Unidad de Compras y Suministros
Tel.2773-0615 - R.T.N. 08019002030143 / Correo: m.perez@esnacifor.edu.hn

ORDEN DE COMPRA N° 000747

Requisición No.	Código Cuenta	Condición pago	Fecha
DCE-27-2019	02	Contado <input checked="" type="checkbox"/> Crédito <input type="checkbox"/>	26-09-19

Señores: Regalos Ivonne

No.	Descripción	Cod. Pres.	Cant.	Unidad	Total
1	Arreglos florales grandes estilo trop	31420	2	cl	1,200.00
2	Arreglos florales pequeños estilo trop	31420	4	cl	1,400.00
3					
4					
5					
6					
7					
8					
9					
10					
					2,600.00
					390.00
					2,990.00

Observaciones: Necesario para la incorporación de la clínica Odontológica, residencia, estudiantil y biblioteca.

Pendiente Retención

ADMINISTRACION Y FINANZAS
PRESUPUESTO
06 NOV 2019

Preparado por: Auxiliar de Compras
Revisado por: Jefe de Compras
Firma: [Firma]
Fecha: 13 NOV 2019

RECEPCION DE DOCUMENTOS
13 NOV 2019

RECEPCION POR HORA RECIBIDA DEPARTAMENTO
Revisado Administración y Finanzas
Firma: [Firma]

Aprobado Vice-Rectoría Administrativa
Firma: [Firma]

AutORIZADO por: Rector UNACIFOR
Firma: [Firma]



EXPEDIENTE HONDUCOMPRAS DE 01 AL 31 DE DICIEMBRE DEL 2019
PAGO POR TRANSFERENCIAS A PROVEEDORES

No.	NUMERO DE F-01	NUMERO ORDEN DE COMPRA	NUMERO DE FACTURA	FECHA DE LA FACTURA	DESCRIPCION	UNIDAD EJECUTORA	PROVEEDOR	NUMERO DE REGISTRO	MONTO	ESTADO
-----	----------------	------------------------	-------------------	---------------------	-------------	------------------	-----------	--------------------	-------	--------

LA TIENDA DEL REGALO NOVEDOSO
Regalos Ivonne
 PROPIETARIA: IVONNE CARIAS DAVILA
 FLORISTERIA Y OBSEQUIOS GOURMET
 Tel. 2773-0093 - R.T.N. 08011969033831
 Bo. El Centro, Siguatepeque
 Email: floristeriaregalosivonne@yahoo.es

Siguatepeque 26 de Septiembre de 2019
 Cliente: UNACIFOR
 R.T.N.:

Por lo Siguiete:		DEBE	
CANT.	DESCRIPCION	P/U	TOTAL
2	Araguas Plomadas	600,-	1,200,-
4	Araguas Plomadas	350,-	1,400,-
TOTAL L.			2,600,-

Original Cliente Copia: Obligado Tributario Emisor

CAI: 5987D3-DFE11E-AD40B1-F982FA-7FFD23-AC
 F. Limite de Emisión: 24/08/2020
 Rango Autorizado 000-001-01-00004001 a) 000-001-01-00004500
LA FACTURA ES BENEFICIO DE TODOS "EXIJALA"

Imp. Exonerado	L.
Imp. Exento	L.
Imp. Gravado 15%	L. 2,600,-
15% IMP. S/V	L. 390,-
TOTAL	L. 2,990,-

Total en Letras L.: 2,990,-

😊 *Dios lo Bendiga* 😊

No. Derivativa de la Orden de Compra Exenta	No. Correlativo Constancia del registro de Exonerado	No. de identificación del Registro del SAG
---	--	--

FACTURA 000-001-01-00 004047
 Impreso en: CEPRINT R.T.N. 0318186002091 Siguatepeque CERTIFICADO No 0231-14-1000-107

02/03/2018 09:46:10
 Secretaria de Estado en el Despacho de Finanzas
 www.sefin.gob.hn

CONSTANCIA DE REGISTRO DE BENEFICIARIOS
 Cuentas: 2018
 R_BEN_DOCB_DOC
 Página 1 de 1

Lugar: Distrito Central
 Fecha Elaboración: 01/03/2018
 Número de Documento: 00212595 - 000
 Tipo Operación: Creación
 Estado: ENTREGADO

TESORERIA GENERAL DE LA REPUBLICA

NOMBRE O RAZON SOCIAL: IVONNE CARIAS DAVILA
 Actividad Comercial: COMPRA Y VENTA DE EQUIPO DE OFICINA Y OTROS PERSONA NATURAL
 Institución: SIGLA Beneficiario
 Tipo: PROVEEDOR, CONTRATISTA O BENEFICIARIO GENERAL
 Código:

IDENTIFICACION
 País: HONDURAS
 Tipo de Documento: TARJETA DE IDENTIDAD
 Número Documento: 0801-1969-03383
 RTN Nro: 08011969033831

DOMICILIO
 Dirección: 1/2 CUADRA AL ESTE DEL PARQUE CENTRAL SIGUATEPEQUE
 Fax: 2773-0093 Email: floristeriaregalosivonne@yahoo.c Teléfono: 9865-9973
 Departamento: DEPARTAMENTO DE COMAYAGUA País: HONDURAS

REPRESENTANTE
 Nombre: IVONNE CARIAS DAVILA
 País: HONDURAS
 Número Documento: 0801-1969-03383
 Tipo de Documento: TARJETA DE IDENTIDAD
 Poder Legal:

APODERADO

CUENTAS BANCARIAS

Banco	Tipo Cuenta	Número Cuenta	Libreta CUT
LANCO DE AMERICA CENTRAL HONDURAS S.A.	Caja de Ahorro	720819151	

TERMINOS DE ADHESION

POR LA PRESENTE DECLARO QUE AUTORIZO A LA TESORERIA GENERAL DE LA REPUBLICA A QUE DEPOSITE EN LAS CUENTAS BANCARIAS QUE YO INDIQUE LOS MONTO QUE POR CUALQUIER CONCEPTO ME ADELDE EL GOBIERNO RELACIONADOS CON MIS NEGOCIOS O ACTIVIDADES CON EL MISMO Y RECONOZCO EL PODER CANCELATORIO DE DICHO PAGOS RESPECTO DE LAS DEUDAS RELACIONADAS ASIMISMO ME COMPROMETO A COMUNICAR FENACIENTEMENTE A LA TESORERIA GENERAL DE LA REPUBLICA SOBRE CUALQUIER CAMBIO EN MIS CUENTAS BANCARIAS, DE MODO QUE SE PUEDAN EFECTUAR DICHO PAGOS EN TODO MOMENTO.

FIRMA DEL TITULAR _____ NOMBRE _____ FECHA _____

Elaborado por: RMONDRAGON
 Fecha: 01/03/2018 10:06:01
 Impreso por: BACOSTA1
 Fecha: 02/03/2018 09:46:10
 Aprobado por: SVILLALTA
 Fecha: 01/03/2018 12:28:07



EXPEDIENTE HONDUCOMPRAS DE 01 AL 31 DE DICIEMBRE DEL 2019
PAGO POR TRANSFERENCIAS A PROVEEDORES

No.	NUMERO DE F-01	NUMERO ORDEN DE COMPRA	NUMERO DE FACTURA	FECHA DE LA FACTURA	DESCRIPCION	UNIDAD EJECUTORA	PROVEEDOR	NUMERO DE REGISTRO	MONTO	ESTADO
-----	----------------	------------------------	-------------------	---------------------	-------------	------------------	-----------	--------------------	-------	--------

UNIVERSIDAD DE CIENCIAS FORESTALES
UNACIFOR
Apartado postal #2, Siguatepeque, Comayagua, Honduras
Tels. (504) 2720-0111, 2720-0716, 2773-3892
RTN: 9891900290143
Contacto compras me.perez@unacifor.edu.hn

RESUMEN DE COTIZACION No. 5972018

Certifico que las cotizaciones Sin Numero de REGALOS IVONNE Y Sin Numero de TERRA FLOWER, fueron cotizadas con fecha 28 de Septiembre del 2019 y que la informacion abajo detallada es veridica y correcta.

No.	Descripción	Cantidad	Unidad	PROVEEDOR No.1		PROVEEDOR No.2		PROVEEDOR No.3	
				Precio Unitario	Total	Precio Unitario	Total	Precio Unitario	Total
1	Arreglos florales grandes estilo tropical	2	du	600.00	1,200.00	1,050.00	2,100.00		
2	Arreglos florales pequeños estilo tropical	4	du	350.00	1,400.00	880.00	2,720.00		
Sub-Total					2,600.00		4,820.00		
15% ISV					390.00		723.00		
TOTAL					2,990.00		5,543.00		

1. REGALOS IVONNE NOMBRE Y/O EMPRESA COTIZANTES 2. TERRA FLOWER

FECHA: 28 DE SEPTIEMBRE DEL 2019
Observaciones: Se adjunta la compra al proveedor #1, REGALOS IVONNE por que tiene mejor precio.

Elaborado por: [Firma] Revisado por: [Firma] 28/10/19

Patente de compra / [Firma]

2 ARREGLOS MASIVOS GRANDE LPS 1,200.00
4 ARREGLOS MASIVOS PEQUEÑOS LPS 1,400.00
SUB TOTAL LPS 2,600.00
15% LPS 390.00
TOTAL LP 2,990.00

Decoración de Eventos, Floristería, Reconocimientos y Trofeos
Tel: 2773-0093 Cel: 9865-9973 WhatsApp: 3200-2365
Siguatepeque, Comayagua

Cotización

Cliente: UNACIFOR
Fecha: 25 DE SEPTIEMBRE 2019
Lugar: UNACIFOR
Hora: 4:00 p.m.

Producto:

2 ARREGLOS MASIVOS GRANDE	LPS 1,200.00
4 ARREGLOS MASIVOS PEQUEÑOS	LPS 1,400.00

SUB TOTAL	LPS 2,600.00
15 %	LPS 390.00
TOTAL	LP 2,990.00 ✓

IVONNE CARIAS DAVILA
GERENTE PROPIETARIA



EXPEDIENTE HONDUCOMPRAS DE 01 AL 31 DE DICIEMBRE DEL 2019
 PAGO POR TRANSFERENCIAS A PROVEEDORES

No.	NUMERO DE F-01	NUMERO ORDEN DE COMPRA	NUMERO DE FACTURA	FECHA DE LA FACTURA	DESCRIPCION	UNIDAD EJECUTORA	PROVEEDOR	NUMERO DE REGISTRO	MONTO	ESTADO
-----	----------------	------------------------	-------------------	---------------------	-------------	------------------	-----------	--------------------	-------	--------



R.T.N. 0801197705523

Tegucigalpa M.D.C. 25 de Septiembre del 2019

Señores:
 Universidad Nacional de Ciencias Forestales

Cotización

Flores: Ginger, follajes verdes y flores de complemento

Cantidad	Tipo de Arreglo	Precio Unitario	Precio Total
2	Arreglos florales Grandes para pedestal	1050,00	2.100,00
4	Arreglos florales medianos para pedestal	680,00	2.720,00
	SUB-TOTAL		4.820,00
	15% ISV		723,00
	TOTAL		5.543,00

Si la opción anteriormente expuesta es de su agrado se requiere una confirmación con un tiempo mínimo de 5 días antes del evento, por medio de orden de compra, para realizar el pedido.

Políticas de Garantías y Cambios.

- No se aceptaran cambios en el pedido con un mínimo de 36 horas de aviso.
- En caso de requerir en aumentar debe solicitarse y cancelarse previamente.

Forma de Pago

- Crédito de 10 días para Empresa Privada y Organismos Gubernamentales e Internacionales, previa orden de compra.

Agradeciendo de antemano su atención y esperando poder servirles Atentamente,

Lic. Claudia Elvir de Henriquez
 Gerente General Terra Flower
 Bo. Pueblo Nuevo, avenida República Dominicana,
 Frente a Edificio Administrativo de PORSALUD
 Tel 2221-1366/ 9598-6469

REQUISICIÓN / SOLICITUD
 CM-UNACIFOR-DICIEMBRE-397-2019

Oficina Solicitante: Dirección de Cooperación Externa	Para ser utilizado por: Vicerrectoría de Relaciones Internacionales	Centro de Gasto: 03	Fecha: 25-9-2019	No. Control DCE-27-2019
---	---	---------------------	------------------	-------------------------

No.	Descripción Específica	PARA USO DEL SOLICITANTE			PARA USO EN ALMACEN				
		Objeto Específico	Cantidad	Unidad	Valor Estimado	Recibido de Compras		Verificado	
1	Arreglos Florales Grandes estilo tropical	29100	2	Unidad	L1,200.00				
2	Arreglos Florales pequeños estilo tropical	29100	4	Unidad	L1,400.00				
Total					L2,600.00				

Uso: Decoración de troncos para cinta inaugural de proyectos: Clínica Odontológica, Residencia Estudiantil, Biblioteca Marco A. Flores Rodas

PRESUPUESTO
 Estructura Programática

Disponibilidad de Presupuesto: SI NO
 Precompromiso SIAFI: SI NO

Entregado a Solicitante: SI NO
 Recibido (solicitante): SI NO

Por: SI NO
 Requisición recibida completa SI NO
 Obs. Fecha:

Procedimiento de Adquisición:
 Almacén
 Caja Chica
 Compras
 Servicios Especiales
 Licitación

Solicitante: *Mrs. C. Gabriela Morales*
 Autorización de cargar al Centro de Gasto: SI NO

Aprobado por: *Suleo Edick*
 Nombre y firma: *Suleo Edick*
 Fecha: *25/09/2019*

Vo.Bo. Rectoría: *[Firma]*
 Fecha: *25/09/2019*

Vigente a partir de: 9 de febrero del 2018 / Ver.01

Unidad: Se refiere a la unidad de medida de lo solicitado (rollos, fardos, yardas, unidad).

SALDO EL RESUMEN SE PEDIÓ EN COMPTAS.



EXPEDIENTE HONDUCOMPRAS DE 01 AL 31 DE DICIEMBRE DEL 2019
 PAGO POR TRANSFERENCIAS A PROVEEDORES

No.	NUMERO DE F-01	NUMERO ORDEN DE COMPRA	NUMERO DE FACTURA	FECHA DE LA FACTURA	DESCRIPCION	UNIDAD EJECUTORA	PROVEEDOR	NUMERO DE REGISTRO	MONTO	ESTADO
21	3466	797	1731, 1730	05/11/2019	4 PINTADOS DE BANDERA DE VEHICULO	FLOTA VEHICULAR	PUBLIGRAFIC	CM-UNACIFOR-DICIEMBRE-398	6,000.00	ADJUDICADO

ESC NOVEMBER

EJECUCION DE GASTOS F-01
 Gestor: 2019 R.EGA F0107
 27/11/2019 11:47:40
 Página 1 de 1

Lugar: Siguatepeque Fecha Elaboración: 27/11/2019

Institución: 0511 Universidad de Ciencias Forestales
 Gerencia Administrativa: 001 GERENCIA CENTRAL
 Unidad Ejecutora: 002 VICERRECTORIA ADMINISTRATIVA

DOCUMENTOS DE:
 Precompromiso 03466
 Devengado 01
 Seguridad 01
 Operaciones Contables 00

REGISTRO DE:
 Precompromiso Compromiso Devengado Regularización

BENEFICIARIOS:
 Nombre o Razón Social: CARLOS ROBERTO GALVEZ REYES

DOCUMENTOS DE RESPALDO
 Tipo de documento: RESUMEN DE OPERACION GASTOS

CLASE DE GASTO:
 Servicios Personales Bienes de uso Transferencias
 Servicios Profesionales y Técnicos Construcciones Otros
 Bienes y Servicios Deuda Pública Pasajes y Viáticos

OPERACIONES CONTABLES:
 Anticipos Deuda Pública Devoluciones Otros

FUENTE DE FINANCIAMIENTO: 12 Recursos Propios
 ORGANISMO FINANCIADOR: 99 Miema Institución

PRO	SUB	PROY	ACT OBRA	OBJ GTO	BEN TRAN	CUENTA CONTABLE	DESCRIPCION	IMPORTE MONEDA NACIONAL	IMPORTE MONEDA EXTRANJERA	Dif. Camb.
01	00	000	002	23200	0000		Mantenimiento y Reparación de Equipos y Medios de Transporte	6,000.00	0.00	0.00

SON: SEIS MIL 00/100

RESUMEN DE LA OPERACION
 TOTAL AFECTADO 6,000.00 0.00 0.00
 TOTAL DEDUCCIONES 0.00 0.00 0.00
 TOTAL RETENCIONES 0.00 0.00 0.00
 MONTO A PAGAR 6,000.00 0.00 0.00

MONEDA: LEMPIS
 Código: 0001 Descripción: LEMPIS

Verificado por: LESLY VANETH VILLATORO
 Aprobado por: [Firma] Firmado por: [Firma]
 Fecha y hora: 29 NOV 2019

FIRMA: [Firma]

UNIVERSIDAD NACIONAL DE CIENCIAS FORESTALES (UNACIFOR)
 Unidad de Compras y Suministros
 Tel. 2773-0615 - R.T.N. 08019002030143 / Correo: m.perez@esnacifor.edu.hn

ORDEN DE COMPRA N° 000797 CM-398

Requisición No.	Código Cuenta	Condición pago	Fecha
FU-110-91/EELS-54-19 FU-109-19, VIG-21-19	02 y 09	Contado <input type="checkbox"/> Crédito <input checked="" type="checkbox"/>	12/11/2019

Señores: **Publigráfico**

Observaciones: para varios vehículos ya que el pintado de la bandera está en mal estado

No.	Descripción	Cod. Pres.	Cant.	Unidad	Total
1	Pintado de banderas y logotipo	23200	4	plu	5,217.39
2	UT				
3					
4	02-23200 = 4500.00				
5	09-23200 = 1900.00				
6	TOTA = 6000.00				
7					
8					
9					
10					
	Subtotal				5,217.39
	15% I.S.V				780.61
	TOTAL				6,000.00

Impuesto Sobre Venta (15%) Pagado Retenido CPC

A) Nos reservamos el derecho de devolver, a costo suyo, parte de o todos los bienes solicitados en esta orden, si por cualquier motivo no son en todo aspecto como se solicita.
 B) Para que la cancelación de su cuenta no sufra demora envíe dentro de los cinco días siguientes de la entrega de los bienes esta orden facturas y recibos en duplicado, preparados a máquina o en lápiz tinta. La factura deberá traer lo siguiente certificación: "certifico que esta cuenta es justa y correcta y que aun no ha sido pagada".
 C) Asimismo la factura deberá venir firmada por la persona a quien le entregaron el o los otros artículos.
 D) El recibo deberá traer consigo el número de la Identidad de la persona que firma el recibo, No de Solvencia Distrital o Municipal Número de Impuesto sobre la Renta, número de Registro Tributario, además deberá consignarse el Número de la factura y orden de compra respectivo.
 E) La falta de cualquiera de estos requisitos a través de la cancelación de su cuenta.

Preparado por: Auxiliar de Compras
 Revisado por: [Firma] Presidencia
 Revisado por: [Firma] Vicerrectoría Administrativa
 Autorizado por: [Firma] Rector UNACIFOR

Fecha: 08/05/2018 09:53:22 Fecha: 08/05/2018 14:42:36 Fecha: 08/05/2018 10:02:05



EXPEDIENTE HONDUCOMPRAS DE 01 AL 31 DE DICIEMBRE DEL 2019
PAGO POR TRANSFERENCIAS A PROVEEDORES

No.	NUMERO DE F-01	NUMERO ORDEN DE COMPRA	NUMERO DE FACTURA	FECHA DE LA FACTURA	DESCRIPCION	UNIDAD EJECUTORA	PROVEEDOR	NUMERO DE REGISTRO	MONTO	ESTADO
-----	----------------	------------------------	-------------------	---------------------	-------------	------------------	-----------	--------------------	-------	--------

CONSTANCIA DE REGISTRO DE BENEFICIARIOS
08/05/2018 14:42:38
Gestión: 2018
R_BEN_DOCB_DOC
Página 1 de 1

Dirección Central
Fecha Elaboración: 08/05/2018

TESORERIA GENERAL DE LA REPUBLICA

Número de Documento: 00214085 - 000
Tipo Operación: Creación
Estado: ENTREGADO

NOMBRE O RAZON SOCIAL: CARLOS ROBERTO GALVEZ REYES SIGLA Beneficiario
Actividad Comercial: PUBLICIDAD Institución:
Clase: PERSONA NATURAL Tipo: PROVEEDOR, CONTRATISTA O BENEFICIARIO GENERAL

IDENTIFICACION
País: HONDURAS
Tipo de Documento: TARJETA DE IDENTIDAD
Número Documento: 0318-1990-01297 RTN Nro: 03181990012971

DOMICILIO
Dirección: SIGUATEPEQUE COMAYAGUA BARRIO SAN JUAN 2 CUADRAS AL SUR DEL MERCADO ZONA SAN JUAN CASA DE 2 PLANTAS COLOR AZUL
Fax:
Departamento: DEPARTAMENTO DE COMAYAGUA Email: c.galvez99@yahoo.com Teléfono: 3308-70-23 País: HONDURAS

REPRESENTANTE
Nombre: CARLOS ROBERTO GALVEZ REYES Tipo de Documento: TARJETA DE IDENTIDAD
País: HONDURAS Poder Legal:
Número Documento: 0318-1990-01287

APODERADO
Nombre: PAMELA ALEJANDRA TROCHEZ Tipo de Documento: TARJETA DE IDENTIDAD
País: HONDURAS Poder Legal:
Número Documento: 0301-1985-03638

CUENTAS BANCARIAS

Banco	Tipo Cuenta	Número Cuenta	Libreta CUT
BANCO ATLANTIDA S.A.	Caja de Ahorro	130520071155	

TERMINOS DE ADHESION
POR LA PRESENTE DECLARO QUE AUTORIZO A LA TESORERIA GENERAL DE LA REPUBLICA A QUE DEPOSITE EN LAS CUENTAS BANCARIAS QUE YO INDIQUE LOS MONTOS QUE POR CUALQUIER CONCEPTO ME DEBE EL GOBIERNO RELACIONADOS CON MIS NEGOCIOS O ACTIVIDADES CON EL MISMO, Y RECONOZCO EL PODER CANCELATORIO DE DICHOS PAGOS RESPECTO DE LAS DEUDAS RELACIONADAS ASIMISMO ME COMPROMETO A COMUNICAR FENECIENTEMENTE A LA TESORERIA GENERAL DE LA REPUBLICA SOBRE CUALQUIER CAMBIO EN MIS CUENTAS BANCARIAS, DE MODO QUE SE PUEDAN EFECTUAR DICHOS PAGOS EN TODO MOMENTO.

FIRMA DEL TITULAR _____ NOMBRE _____ FECHA _____

Elaborado por: VDUBONBARDALES
Fecha: 08/05/2018 09:53:22

Impreso por: BACOSTA1
Fecha: 08/05/2018 14:42:36

Aprobado por: KAVILA1
Fecha: 08/05/2018 10:02:05

CONSTANCIA ELECTRÓNICA DE ESTAR SUJETO AL RÉGIMEN DE PAGOS A CUENTA

201-19-10500-27589

La DIRECCIÓN REGIONAL CENTRO SUR en cuya jurisdicción se encuentra el domicilio fiscal del solicitante, identificado como:

Nombre y Apellido o Razón Social: GALVEZ REYES CARLOS ROBERTO
Con Registro Tributario Nacional: 03181990012971

Habiendo presentado la solicitud electrónica con número 201-19-10500-27589 en fecha 30/05/2019, y Recibo Oficial de Pago No. 25718354505 de fecha 29/04/2019 por el monto de L. 200.00 bajo el concepto de Actos Administrativos.

Luego de revisadas las Bases de Datos del Sistema de Gestión Tributaria (ETAX), se ha podido establecer lo siguiente:

ETAX: SI existen Registros de Pagos a Cuenta.
ETAX: NO existen Registros de Deudas.
ETAX: NO existen Registros de Omisiones en la presentación de Declaraciones.

Por lo expuesto se OTORGA al solicitante la presente CONSTANCIA ELECTRÓNICA DE ESTAR SUJETO AL RÉGIMEN DE PAGOS A CUENTA, para el período 201901, según declaración 27715407386, presentada el 30/04/2019, la presente Constancia vence el 30/04/2020.

Sin perjuicio de las facultades de revisión y fiscalización de esta Administración Tributaria y de los resultados que de ella se produzcan.

DENIA ELIZABETH MARTINEZ FLORES
COORDINADORA DE CUENTA CORRIENTE DE LA DIRECCION R.C.S.

(*) Es obligación del destinatario de la presente Constancia verificar su validez a través de Internet en la dirección <http://constancias.sar.gob.hn/ConstanciaPagoCuenta.aspx>, ingresando el número 201-19-10500-27589 o mediante el siguiente código QR:



EXPEDIENTE HONDUCOMPRAS DE 01 AL 31 DE DICIEMBRE DEL 2019
 PAGO POR TRANSFERENCIAS A PROVEEDORES

No.	NUMERO DE F-01	NUMERO ORDEN DE COMPRA	NUMERO DE FACTURA	FECHA DE LA FACTURA	DESCRIPCION	UNIDAD EJECUTORA	PROVEEDOR	NUMERO DE REGISTRO	MONTO	ESTADO
-----	----------------	------------------------	-------------------	---------------------	-------------	------------------	-----------	--------------------	-------	--------

PG PUBLIGRAFIC
 Prop. Carlos Roberto Galvez Reyes
 Bo. San Juan, Siguatepeque, Comayagua
 E-mail: c.galvez99@yahoo.com / Cel. 3308-7023
 RTN. 03181990012971

CLIENTE: **UNACIFOR** FECHA: **05.11.19**

DIRECCION: R.T.N. **0801900703043**
 CAI:1E966D-623196-404FBI-CE090D-01930D-4F FECHA LIMITE DE EMISION:14/08/2020

CANTIDAD	DESCRIPCION	PRECIO UNITARIO	DESCUENTOS REBAJAJORNALES	TOTAL
1	Pintado de bandera y logo (vehiculo Fuso Rosa placa N12305)			1,500.00
TOTAL L				1,500.00

Rango autorizado:000-001-01-00001551 al 000-001-01-00001850

VALOR EN LETRAS: **mil quinientos exactos**

LA FACTURA ES BENEFICIO DE TODOS "EXJUALA"

No. Cuentas de orden de compra emitido
 No. Cuentas de orden de registro emitido
 No. Identificativo del registro de la DAE

IMPORTE EXONERADO L
 IMPORTE EXENTO L
 IMPORTE GRAVADO 15% L
 IMPORTE GRAVADO 18% L
 I.S.V. 15% L
 I.S.V. 18% L
 TOTAL A PAGAR L **1,500.00**

FACTURA 000-001-01- N° **30001732**
 ORIGINAL, CLIENTE/ COPIA, DELIBADO TRIBUTARIO EMISOR

PG PUBLIGRAFIC
 Prop. Carlos Roberto Galvez Reyes
 Bo. San Juan, Siguatepeque, Comayagua
 E-mail: c.galvez99@yahoo.com / Cel. 3308-7023
 RTN. 03181990012971

CLIENTE: **UNACIFOR** FECHA: **05.11.19**

DIRECCION: R.T.N. **0801900703043**
 CAI:1E966D-623196-404FBI-CE090D-01930D-4F FECHA LIMITE DE EMISION:14/08/2020

CANTIDAD	DESCRIPCION	PRECIO UNITARIO	DESCUENTOS REBAJAJORNALES	TOTAL
1	pintado de bandera y logo (vehiculo Toyota placa N12305)			1,500.00
TOTAL L				1,500.00

Rango autorizado:000-001-01-00001551 al 000-001-01-00001850

VALOR EN LETRAS: **mil quinientos exactos**

LA FACTURA ES BENEFICIO DE TODOS "EXJUALA"

No. Cuentas de orden de compra emitido
 No. Cuentas de orden de registro emitido
 No. Identificativo del registro de la DAE

IMPORTE EXONERADO L
 IMPORTE EXENTO L
 IMPORTE GRAVADO 15% L
 IMPORTE GRAVADO 18% L
 I.S.V. 15% L
 I.S.V. 18% L
 TOTAL A PAGAR L **1,500.00**

FACTURA 000-001-01- N° **30001731**
 ORIGINAL, CLIENTE/ COPIA, DELIBADO TRIBUTARIO EMISOR



EXPEDIENTE HONDUCOMPRAS DE 01 AL 31 DE DICIEMBRE DEL 2019
 PAGO POR TRANSFERENCIAS A PROVEEDORES

No.	NUMERO DE F-01	NUMERO ORDEN DE COMPRA	NUMERO DE FACTURA	FECHA DE LA FACTURA	DESCRIPCION	UNIDAD EJECUTORA	PROVEEDOR	NUMERO DE REGISTRO	MONTO	ESTADO
-----	----------------	------------------------	-------------------	---------------------	-------------	------------------	-----------	--------------------	-------	--------

PG PUBLIGRAFIC
 Prop. Carlos Roberto Galvez Reyes
 Bo. San Juan, Siguatepeque, Comayagua
 E-mail: c.galvez99@yahoo.com / Cel. 3308-7023
 RTN. 03181990012971

CLIENTE: UNACIFOR
 FECHA: 05/11/19
 R.T.A. 08019002030148

DIRECCION: CAI:1E966D-623196-404FBI-CEB90D-019300-4F
 FECHA LIMITE DE EMISION: 14/08/2020

CANTIDAD	DESCRIPCION	PRECIO UNITARIO	DESCUENTOS Y REBAJOS	TOTAL
1	partido de teatro y logo vehiculo toyota prius 2014			1,500.00
TOTAL L.				

Rango autorizado: 000-001-01-00001561 al 000-001-01-00001850
 VALOR EN LETRAS: mil quinientos exactos

LA FACTURA ES BENEFICIO DE TODOS "EQUIVA"
 No. Control de orden de compra emitida
 No. Control de contabilidad de registro asociada
 No. Identificador del registro de la SAC

IMPORTE EXONERADO L.
 IMPORTE EXENTO L.
 IMPORTE GRABADO 15% L.
 I.S.V. 15% L.
 I.S.V. 18% L.
 TOTAL A PAGAR L. 1,500.00

FACTURA 000-001-01- No. 30001730 ORIGINAL CLIENTE / COPIA OBLIGADO TRIBUTARIO EMISOR

PG PUBLIGRAFIC
 Prop. Carlos Roberto Galvez Reyes
 Bo. San Juan, Siguatepeque, Comayagua
 E-mail: c.galvez99@yahoo.com / Cel. 3308-7023
 RTN. 03181990012971

CLIENTE: UNACIFOR
 FECHA: 05/11/19
 R.T.A. 08019002030148

DIRECCION: CAI:1E966D-623196-404FBI-CEB90D-019300-4F
 FECHA LIMITE DE EMISION: 14/08/2020

CANTIDAD	DESCRIPCION	PRECIO UNITARIO	DESCUENTOS Y REBAJOS	TOTAL
1	partido de teatro y logo vehiculo toyota prius 2014			1,500.00
TOTAL L.				

Rango autorizado: 000-001-01-00001561 al 000-001-01-00001850
 VALOR EN LETRAS: mil quinientos exactos

LA FACTURA ES BENEFICIO DE TODOS "EQUIVA"
 No. Control de orden de compra emitida
 No. Control de contabilidad de registro asociada
 No. Identificador del registro de la SAC

IMPORTE EXONERADO L.
 IMPORTE EXENTO L.
 IMPORTE GRABADO 15% L.
 I.S.V. 15% L.
 I.S.V. 18% L.
 TOTAL A PAGAR L. 1,500.00

FACTURA 000-001-01- No. 30001795 ORIGINAL CLIENTE / COPIA OBLIGADO TRIBUTARIO EMISOR



EXPEDIENTE HONDUCOMPRAS DE 01 AL 31 DE DICIEMBRE DEL 2019
 PAGO POR TRANSFERENCIAS A PROVEEDORES

No.	NUMERO DE F-01	NUMERO ORDEN DE COMPRA	NUMERO DE FACTURA	FECHA DE LA FACTURA	DESCRIPCION	UNIDAD EJECUTORA	PROVEEDOR	NUMERO DE REGISTRO	MONTO	ESTADO
-----	----------------	------------------------	-------------------	---------------------	-------------	------------------	-----------	--------------------	-------	--------

UNIVERSIDAD DE CIENCIAS FORESTALES
 UNACIFOR
 Apartado postal #2, Siguatepeque, Comayagua, Honduras
 Tels. (504) 2773-0011, 27730-018, 2773-3992
 RTN:08019002030143
 Contacto compras m.perez@unacifor.edu.hn

RESUMEN DE COTIZACION No. 680/2019

Certifico que las cotizaciones #. 184 Y #. 185 fueron cotizadas con fecha 05 de Noviembre del 2019 y que la informacion abajo detallada es veridica y correcta.

ARTICULOS O SERVICIOS		PROVEEDOR No.1		PROVEEDOR No.2		PROVEEDOR No.3	
No	Descripción	Cantidad	Unidad	Precio Unitario	Total	Precio Unitario	Total
1	Pintado de bandera y logo	4	c/u	1,304.35	5,217.39	1,739.13	6,956.52
Sub-Total					5,217.39	6,956.52	
15% ISV					782.61	1,043.48	
TOTAL					6,000.00	8,000.00	

NOMBRE Y/O EMPRESA COTIZANTES
 1. PUBLIGRAFIC 2. ESTRUCTURAS METALICAS CHINCHILLA

FECHA: 12 DE NOVIEMBRE DEL 2019

Observaciones: Se adjudica la compra al proveedor # 1, PUBLIGRAFIC, por que es quien ofrece mejor precio en lo solicitado.

Elaborado por: Revisado por:

UNIVERSIDAD DE CIENCIAS FORESTALES
 UNACIFOR
 Apartado postal #2, Siguatepeque, Comayagua, Honduras
 Tels. (504) 2773-0011, 27730-018, 2773-3992
 RTN:08019002030143
 Contacto compras m.perez@unacifor.edu.hn

COTIZACION No. 184/2019

Señores: PUBLIGRAFIC Fecha: 05/11/2019

Atentamente solicitamos proporcionar en esta hoja precio, especificaciones y marcas (si las hay) en los articulos abajo detallados y devolver esta cotización firmada y sellada a la mayor brevedad posible.

Firma y sello (Jefe de Compras)

No.	Descripción De Los Artículos ó Servicios	Cantidad	Unidad	LLENADO POR EL OBRERENTE	
				Precio Unitario	Precio Total
1	Pintado de bandera y logo	4	c/u	1,500.00	6,000.00
Subtotal					
15% (I.S.V)					
Total					6,000.00

**FAVOR EVITAR BORRONES Y TACHADURAS, LLENAR COMPLETAMENTE LO SOLICITADO.

Valdes de la oferta
 Entrega del material
 Garantía por compra
 Incluye flete
 Pago Moneda
 Forma de pago:

Observaciones:

Fecha: 05/11/2019
 RTN: 03181990012971

Firma y sello:



EXPEDIENTE HONDU COMPRAS DE 01 AL 31 DE DICIEMBRE DEL 2019
PAGO POR TRANSFERENCIAS A PROVEEDORES

No.	NUMERO DE F-01	NUMERO ORDEN DE COMPRA	NUMERO DE FACTURA	FECHA DE LA FACTURA	DESCRIPCION	UNIDAD EJECUTORA	PROVEEDOR	NUMERO DE REGISTRO	MONTO	ESTADO
-----	----------------	------------------------	-------------------	---------------------	-------------	------------------	-----------	--------------------	-------	--------

UNIVERSIDAD DE CIENCIAS FORESTALES
UNACIFOR
Apartado postal #2, Siguatepeque, Comayagua, Honduras
Tels. (504) 2773-0011, 27730-018, 2773-3992
RTN: 08019003030143
Contacto compras m.perez@unacifor.edu.hn

COTIZACION No. 185/2019

Señores: Estimados Metalicos Chunchula Fecha: 05/11/2019

Atentamente solicitamos proporcionar en esta hoja precio, especificaciones y marcas (si las hay) en los articulos abajo detallados y devolver esta cotización firmada y sellada a la mayor brevedad posible.

Firma y sello:

No.	Descripción De Los Artículos ó Servicios	Cantidad	Unidad	LLENADO POR EL OPERANTE	
				Precio Unitario	Precio Total
1	Pintado de bandera y logo	4	c/u	2,500.00	10,000.00
				Subtotal	
				15% (I.S.V)	
				Total	11,500.00

**FAVOR EVITAR BORRONES Y TACHADURAS, LLENAR COMPLETAMENTE LO SOLICITADO.

Validez de la oferta:
Entrega del material
Garantía por compra
Incluye flete
Pago Moneda
Forma de pago:

Observaciones:

Fecha: 05/11/2019 Firma y sello:
RTN: _____ Telefono: _____

REQUISICIÓN / SOLICITUD

REG-ADM-09

Oficina Solicitante: Flota de Vehicular
Para ser utilizado por: Flota Vehicular
Centro de Gasto: 02
Fecha: 09/05/2019 No. Control: FV-110-2019

REQUISICIÓN EN DEPTO. DE PRESUPUESTO

No.	Descripción Especifica	PARA USO DEL SOLICITANTE		PARA USO EN ALMACEN	
		Especifico	Valor Estimado	Recebido de Compras	Verificado
1	Pintado de bandera y logo	23200	L 1,500.00		
Total			L 1,500.00		

Uso: Pintado de bandera y logo en el vehículo Flota Roal con placa N12703.

Dispositivos de Presupuesto: No. 001/2019

Presupuesto: 11500.00

Entregado a Solicitante

Recebido (solicitante):

Por: _____ Fecha: 20/11/19

Requisición recibida completa: S/ No

PARA USO EN COMPRAS

Requisición recibida por: _____

Fecha: _____

Compra Realizada por: _____

Nombre y firma: _____

PARA USO EN ALMACEN

Requisición recibida por: _____

Fecha: _____

Nombre y firma: _____

Procedimiento de Adquisición: Materia Almacén Caja Chica Compras Servicios Especialista Licitación

En caso de ser un proveedor extranjero, indicar el nombre y firma del representante en el país solicitante no.

Unidad: Ser refiere a la unidad de medida de la solicitud (collos, sacos, yardas, unidades).

Vo.Bo. Receptor: _____

Fecha: _____

Nombre y firma: _____

Requisición recibida por: _____

Fecha: _____

Nombre y firma: _____



EXPEDIENTE HONDUCOMPRAS DE 01 AL 31 DE DICIEMBRE DEL 2019
 PAGO POR TRANSFERENCIAS A PROVEEDORES

No.	NUMERO DE F-01	NUMERO ORDEN DE COMPRA	NUMERO DE FACTURA	FECHA DE LA FACTURA	DESCRIPCION	UNIDAD EJECUTORA	PROVEEDOR	NUMERO DE REGISTRO	MONTO	ESTADO
-----	----------------	------------------------	-------------------	---------------------	-------------	------------------	-----------	--------------------	-------	--------

2019 November

REQUISICIÓN / SOLICITUD

REG-ADM-09

Oficina Solicitante: Flota de Vehicular
 Para ser utilizado por: Flota vehicular
 Centro de Gasto: 02
 Fecha: 06/05/2019
 No. Control: FV-109-2019

No.	Descripción Específica	PARA USO DEL SOLICITANTE		PARA USO EN ALMACEN	
		Objeto Específico	Solicitado	Rebido de Compras	Verificado
1	Pintado de bandera y logo	23200	1	1,500.00	
Total				L 1,500.00	

Uso: Pintado de bandera y logo en el vehículo Toyota placa 6854
 Disponibilidad de Presupuesto: **REVISIÓN EN DEPTO. DE PRESUPUESTO**
 Precompromiso SIAFI: **NO**

Solicitado por: Sr. Noemí Nolasco
 Autorización de cargar al Centro de Gasto: **NO**

Entregado a Solicitante: **NO**
 Recibido (folijante): **NO**

Per. Requisición recibida completa: **NO**
 Per. Requisición recibida por: **NO**
 Fecha: 24/11

Almacén Solicitado por: **NO**
 Caja Chica Compras
 Compras Servicios Especiales
 Licitación

Unidad: Se refiere a la unidad de medida de lo solicitado (colos, tandos, yardas, unidad).

UNIVERSIDAD NACIONAL DE CIENCIAS FORESTALES (UNACIFOR)

Taller Mecánico

ORDEN DE REPUESTOS Y REPARACIÓN

No. 00998

FECHA: 6/5/19 UNIDAD: pool

Marca: Toyota Modelo: Pick Año: Placa: 6854

REFACCIONES		
Cantidad	Descripción	Precio Aprox.
Total		

REPARACIÓN
 Descripción: Pintado de bandera y logo 2 1,500

SOLICITADO
RECIBIDO



EXPEDIENTE HONDUCOMPRAS DE 01 AL 31 DE DICIEMBRE DEL 2019
 PAGO POR TRANSFERENCIAS A PROVEEDORES

No.	NUMERO DE F-01	NUMERO ORDEN DE COMPRA	NUMERO DE FACTURA	FECHA DE LA FACTURA	DESCRIPCION	UNIDAD EJECUTORA	PROVEEDOR	NUMERO DE REGISTRO	MONTO	ESTADO
-----	----------------	------------------------	-------------------	---------------------	-------------	------------------	-----------	--------------------	-------	--------

Oficina Solicitante: Vigilancia

Para ser utilizado por: Vigilancia

Centro de Gasto: 02 Fecha: 08/05/2019 No. Control VIC-21-19

REQUISICIÓN / SOLICITUD

No.	Descripción Específica	PARA USO DEL SOLICITANTE		PARA USO EN ALMACEN	
		Objeto Específico	Cantidad	Valor Estimado	Cantidad
1	Nombre de UNACIFOR	23200	2	L800.00	
2	Legenda de propiedad del estado de Honduras	23200	2	L300.00	
	UL				
Total				L400.00	

Uso: para vehículo asignado a vigilancia: toyota color gris con placa ND4742 y así cumplir con los requisitos del manual superior de cuentas.

PRELACION Y FINANZAS

Disponible: SI No

Presupuesto: SI No

Precompromiso SIAFI

Entregado a Solicitante: Recibido (solicitante):

Por: _____ Por: _____

Requisición recibida completa SI NO

Obs: _____

Fecha: _____

PARA USO EN COMPRAS

Requisición recibida por UNACIFOR

RECIBIDA POR: _____

FECHA: 15 MAY 2019

Nombre y firma: _____

Fecha: _____

Compras Realizada por: _____

hoy se recibió por: _____

hora: _____

departamento: _____

Nombre y firma: _____

Fecha: _____

Almacen Adquisición de

Almacen Cajas Chicas

Compras

Servicios Especiales

Licitación

Procedimiento de Adquisición

Aprobado por MAE Daniel Vignola

Nombre y Firma: _____

Administración de Cartera al Centro de Gasto

Nombre y firma: _____

Fecha: _____

Vo Bo Recorria

Fecha

UNIVERSIDAD NACIONAL DE CIENCIAS FORESTALES

MEMORANDO VIGILANCIA # 16-2019

PARA: M.Sc. Karla Leticia Pineda
 Vice-Rectoría Administrativa

DE: Sr. Sabas Cruz
 Jefe de Seguridad UNACIFOR

ASUNTO: Requerimiento operativo de control de vehículos del estado

FECHA: 22 de Abril del 2019

Por este medio le informo que el día domingo 14 de Abril del presente año, cuando nos encontrábamos dejando al personal de seguridad en apoyo al feriado de semana santa al Jardín Botánico Lancetilla, en eso de las 02:45 Pm nos intercepto el personal del tribunal superior de cuentas, haciendo preguntas de los motivos de circular en el vehículo Nacional Toyota color gris con placa: ND4742, km malo, solicitando el permiso oficial para circular en días y horas inhábiles, y verificando que el vehículo anda pintada la bandera sin leyenda de propiedad del estado, de igual forma el sticker de esnacifor que tiene que ser pintado y que diga UNACIFOR y no Esnacifor, y lo cual notifico que se presentara un representante de la institución el día martes 23 de abril en horas de la mañana 10:00 Am, en las oficinas principales de la ciudad de Tegucigalpa del tribunal superior de cuentas.

Solicito que por su vice-Rectoría Administrativa se puedan hacer los trámites correspondientes para poder portar un permiso oficial para poder circular y que se le pueda agregar la leyenda a la bandera y poder pintar el logo de la UNACIFOR, ya que por las diferentes actividades de vigilancia es necesario cumplir con disposiciones legales del tribunal superior de cuentas.

Adjunto: copia del requerimiento por parte del operativo de control de vehículos del estado.

Sin otro particular,

Atentamente

Copia: Archivo

UNACIFOR
 RECEPCIÓN DE DOCUMENTOS
 VICE RECTORÍA ADMINISTRATIVA

22 ABR 2019

RECIBIDO POR: _____

HORA RECIBIDO: 9:20 a.m.



EXPEDIENTE HONDUCOMPRAS DE 01 AL 31 DE DICIEMBRE DEL 2019
PAGO POR TRANSFERENCIAS A PROVEEDORES

No.	NUMERO DE F-01	NUMERO ORDEN DE COMPRA	NUMERO DE FACTURA	FECHA DE LA FACTURA	DESCRIPCION	UNIDAD EJECUTORA	PROVEEDOR	NUMERO DE REGISTRO	MONTO	ESTADO
22	3234	748	1796	20/11/2019.	6 AMPLIACION DE FOTOGRAFIAS	DIRECCION DE COOPERACION EXTERNA	PUBLIGRAFIC	CM-UNACIFOR-DICIEMBRE-399	2,100.00	ADJUDICADO

NOVIEMBRE

EJECUCION DE GASTOS F-01
Gestión: 2019
R_EGA_F01F07
14/11/2019 09:38:03
Página 1 de 1

Lugar: Siguatepeque Fecha Elaboración: 14/11/2019

Institución: 0511 Universidad de Ciencias Forestales
Gerencia Administrativa: 001 GERENCIA CENTRAL
Unidad Ejecutora: 005 VICERRECTORIA ACADEMICA

DOCUMENTOS DE:
Precompromiso 03234
Compromiso 01
Devengado 01
Secuencia 00
Operaciones Contables

REGISTRO DE: Precompromiso Compromiso Devengado Regularización

BENEFICIARIOS:
Nombre o Razón Social: CARLOS ROBERTO GALVEZ REYES
Tipo y No de Documento: Tipo TID Documento 0318-1990-01287 Código 0004 Banco y Cuenta: Cuenta 130620071155 Importe 2,100.00

DOCUMENTOS DE RESPALDO
Tipo de documento RESERVA
RESUMEN DE OPERACION GASTOS
Denominación: ORDEN DE COMPRA 748
Secuencia: No. Doc. F01 Origin: 001
Fecha de Recepción: 14/11/2019 Fecha de Vencimiento: 28/11/19 Proceso de Compra No: Fecha Firma origin:

CLASE DE GASTO:
Servicios Personales Bienes de uso Transferencias
Servicios Profesionales y Técnicos Construcciones Otros
Bienes y Servicios Deuda Pública Pasajes y Viaticos

OPERACIONES CONTABLES: Anticipos Deuda Pública Devoluciones Otros

FUENTE DE FINANCIAMIENTO: 11 Tesoro Nacional
ORGANISMO FINANCIADOR: 1 Tesorería General de la República - Efectivo

PRO	SUB	PROY	ACT	OBJ	BEN	CUENTA	DESCRIPCION	IMPORTE	IMPORTE	DIF.
			OBRA	GTO	TRAN	CONTABLE		MONEDA NACIONAL	MONEDA EXTRANJERA	Camb.
11	00	000	001	33300	0000		Productos de Artes Gráficas	2,100.00		0.00 0.00
SON: DOS MIL CIEEN 00/100								TOTAL APROBADO	2,100.00	0.00 0.00
								TOTAL DEDUCCIONES	0.00	0.00 0.00
								TOTAL RETENCIONES	0.00	0.00 0.00
								MONTO A PAGAR	2,100.00	0.00 0.00

RESUMEN DE LA OPERACION
6 AMPLIACION DE FOTOGRAFIAS ANTIGUA BIBLIOTECA PARA SER USADAS EN LA DECORACION PARA LA INAUGURACION DE LA BIBLIOTECA MARGO A. POLES SEGUN ORDEN DE COMPRA 748

CUENTAS BANCARIAS
Código banco: 01
YGR CUENTA UNICA EN MONEDA NACIONAL
Nombre: 1110310005761
Cuenta Origin/CUIT: Número de Cuenta: 08110011191
Libreta: Número de Libreta:
UNACIFOR - FONDOS NACIONALES

MONEDA:
Código: INL Descripción: LEMPIRAS

Verificado por: [Firma] Aprobado por: [Firma]
Fecha y hora: 14/11/2019 09:38:03 Fecha y hora: 15/NOV. 2019 1:15 PM
FIRMA: SARA G

UNIVERSIDAD NACIONAL DE CIENCIAS FORESTALES (UNACIFOR)
Unidad de Compras y Suministros
Tel. 2773-0615 - R.T.N. 08019002030143 / Correo: m.perez@esnacifor.edu.hn

ORDEN DE COMPRA N° 000748

Requisición No.	Código Cuenta	Condición pago	Fecha
DCE-28-2019	05	Contado <input checked="" type="checkbox"/> Crédito <input type="checkbox"/>	22-10-2019

Señores: PUBLIGRAFIC

Observaciones: Pedido en la decoración para la inauguración de la biblioteca Margó A. Poles Rodas

No.	Descripción	Cod. Pres.	Cant.	Unidad	Total
1	Ampliación de fotografías antigua Biblioteca	33300	6	CU	1826.09
2	UT				
3					
4					
5					
6					
7					
8					
9					
10					
Subtotal					1826.09
15% I.S.V					273.91
TOTAL					2,100.00

Impuesto Sobre Venta (15%) Pagado Retenido C. P. C

A) Nos reservamos el derecho de devolver, a costo suyo, parte de o todos los bienes solicitados en esta orden, si por cualquier motivo no son en todo aspecto como se solicita.
B) Para que la cancelación de su cuenta no sufra demora envíe dentro de los cinco días siguientes de la entrega de los bienes esta orden facturas y recibos en duplicado, preparados a máquina o en lápiz tinta. La factura deberá traer lo siguiente certificación: "certifico que esta cuenta es justa y correcta y que aun no ha sido pagada".
C) Asimismo la factura deberá venir firmada por la persona a quien le entregaron el o los otros artículos.
D) El recibo deberá traer consigo el número de la Identidad de la persona que firma el recibo, No de Solvencia Distrital o Municipal Número de Impuesto sobre la Renta, número de Registro Tributario, además deberá consignarse el Número de la factura y orden de compra respectivo.
E) La falta de cualquiera de estos requisitos atrasará la cancelación de su cuenta.

Preparado por: Auxiliar de Compras
Revisado por: Presidente de la Comisión de Compras
Aprobado Vice-Rectoría Administrativa
Autorizado por: Rector UNACIFOR



EXPEDIENTE HONDUCOMPRAS DE 01 AL 31 DE DICIEMBRE DEL 2019
PAGO POR TRANSFERENCIAS A PROVEEDORES

No.	NUMERO DE F-01	NUMERO ORDEN DE COMPRA	NUMERO DE FACTURA	FECHA DE LA FACTURA	DESCRIPCION	UNIDAD EJECUTORA	PROVEEDOR	NUMERO DE REGISTRO	MONTO	ESTADO
-----	----------------	------------------------	-------------------	---------------------	-------------	------------------	-----------	--------------------	-------	--------

PG PUBLIGRAFIC
 Prop. Carlos Roberto Galvez Reyes
 Bo. San Juan, Siguatepeque, Comayagua
 E-mail: c.galvez99@yahoo.com / Cel. 3308-7023
 RTN. 03181990012971

CLIENTE: UNACIFOR FECHA: 20, 11, 19

DIRECCION: R.T.M.

CAJ:1E9660-623196-404F81-CE9900-019300-4F FECHA LIMITE DE EMISION:14/08/2020

CANTIDAD	DESCRIPCION	PRECIO UNITARIO	DESCUENTOS (SEÑAL/COMISION)	TOTAL
1	FOTOS EN PUE DE 30x24			2,100.00
TOTAL L.				2,100.00

LA FACTURA ES BENEFICIO DE TODOS "EQUILIA"
 No. Control de orden de compra emitida
 No. Control de cantidad de registro emitidos
 No. Identificación del registro de la SAC

FACTURA 000-001-01- N° 30001796

ORIGINAL, CLIENTE / COPIA, OBLIGADO TRIBUTARIO EMISOR

CONSTANCIA DE REGISTRO DE BENEFICIARIOS

08/05/2018 14:42:36
 Gesion: 2018
 R_BEN_DOCB_DOC
 Página 1 de 1

Lugar: Distrito Central
 Fecha Elaboración: 08/05/2018

Número de Documento: 00214085 - 000
 Tipo Operación: Creación
 Estado: ENTREGADO

TESORERIA GENERAL DE LA REPUBLICA

NOMBRE O RAZON SOCIAL: CARLOS ROBERTO GALVEZ REYES SIGLA Beneficiario
 Actividad Comercial: PUBLICIDAD Institución:
 Clase: PERSONA NATURAL Tipo: PROVEEDOR, CONTRATISTA O BENEFICIARIO GENERAL

IDENTIFICACION
 País: HONDURAS
 Tipo de Documento: TARJETA DE IDENTIDAD
 Número Documento: 0318-1990-01297 RTN Nro: 03181990012971

DOMICILIO
 Dirección: SIGUATEPEQUE COMAYAGUA BARRIO SAN JUAN 2 CUADRAS AL SUR DEL MERCADO ZONA SAN JUAN CASA DE 2 PLANTAS COLOR AZUL
 Fax: Email: c.galvez99@yahoo.com Teléfono: 3308-70-23
 Departamento: DEPARTAMENTO DE COMAYAGUA País: HONDURAS

REPRESENTANTE
 Nombre: CARLOS ROBERTO GALVEZ REYES
 País: HONDURAS Tipo de Documento: TARJETA DE IDENTIDAD
 Número Documento: 0318-1990-01297 Poder Legal:

APODERADO
 Nombre: PAMELA ALEJANDRA TROCHEZ
 País: RIVAS/SEGUN CARTA PODER HONDURAS Tipo de Documento: TARJETA DE IDENTIDAD
 Número Documento: 0301-1985-03638 Poder Legal:

CUENTAS BANCARIAS
 Banco: Tipo Cuenta: Número Cuenta: Libreta CUT
 BANCO ATLANTIDA S.A. Caja de Ahorro 130520071155

TERMINOS DE ADHESION
 POR LA PRESENTE DECLARO QUE AUTORIZO A LA TESORERIA GENERAL DE LA REPUBLICA A QUE DEPOSITE EN LAS CUENTAS BANCARIAS QUE YO INDIQUE LOS MONTOS QUE POR CUALQUIER CONCEPTO ME ADEUDE EL GOBIERNO RELACIONADOS CON MIS NEGOCIOS O ACTIVIDADES CON EL MISMO Y RECONOZCO EL PODER CANCELATORIO DE DICHS PAGOS RESPECTO DE LAS DEUDAS RELACIONADAS ASIMISMO ME COMPROMETO A COMUNICAR PEHACIENTEMENTE A LA TESORERIA GENERAL DE LA REPUBLICA SOBRE CUALQUIER CAMBIO EN MIS CUENTAS BANCARIAS, DE MODO QUE SE PUEDAN EFECTUAR DICHS PAGOS EN TODO MOMENTO.

FIRMA DEL TITULAR _____ NOMBRE _____ FECHA _____

Elaborado por: VDUBONBARDALES Impreso por: BACOSTA1 Aprobado por: KAVILA1
 Fecha: 08/05/2018 09:53:22 Fecha: 08/05/2018 14:42:36 Fecha: 08/05/2018 10:02:05



EXPEDIENTE HONDUCOMPRAS DE 01 AL 31 DE DICIEMBRE DEL 2019
PAGO POR TRANSFERENCIAS A PROVEEDORES

No.	NUMERO DE F-01	NUMERO ORDEN DE COMPRA	NUMERO DE FACTURA	FECHA DE LA FACTURA	DESCRIPCION	UNIDAD EJECUTORA	PROVEEDOR	NUMERO DE REGISTRO	MONTO	ESTADO
-----	----------------	------------------------	-------------------	---------------------	-------------	------------------	-----------	--------------------	-------	--------

CONSTANCIA ELECTRÓNICA DE ESTAR SUJETO AL RÉGIMEN DE PAGOS A CUENTA

201-19-10500-27589

La DIRECCIÓN REGIONAL CENTRO SUR en cuya jurisdicción se encuentra el domicilio fiscal del solicitante, identificado como:

Nombre y Apellido o Razón Social: **GALVEZ REYES CARLOS ROBERTO**
Con Registro Tributario Nacional: **03181990012971**

Habiendo presentado la solicitud electrónica con número 201-19-10500-27589 en fecha 30/05/2019, y Recibo Oficial de Pago No. 25718354505 de fecha 25/04/2019 por el monto de L. 200.00 bajo el concepto de Actos Administrativos.

Luego de revisadas las flases de Datos del Sistema de Gestión Tributaria (ETAX), se ha podido establecer lo siguiente:

ETAX: SI existen Registros de Pagos a Cuenta.
ETAX: NO existen Registros de Deudas.
ETAX: NO existen Registros de Omisiones en la presentación de Declaraciones.

Por lo expuesto se OTORGA al solicitante la presente CONSTANCIA ELECTRÓNICA DE ESTAR SUJETO AL RÉGIMEN DE PAGOS A CUENTA, para el período 201901 según declaración 27715407386, presentada el 30/04/2019, la presente Constancia vence el 30/04/2020.

Sin perjuicio de las facultades de revisión y fiscalización de esta Administración Tributaria y de los resultados que de ella se produzcan.

DENIA ELIZABETH MARTÍNEZ FLORES
COORDINADORA DE CUENTA CORRIENTE DE LA DIRECCIÓN R.C.S.

(*) Es obligación del destinatario de la presente Constancia verificar su validez a través de Internet en la dirección <http://constancias.sar.gob.hn/ConstanciaPagosCuenta.aspx>, ingresando el número 201-19-10500-27589 o mediante el siguiente código QR:

UNIVERSIDAD DE CIENCIAS FORESTALES
UNACIFOR
Apartado postal #2, Siguatepeque, Comayagua, Honduras
Tels. (504) 2773-0011, 2773-018, 2773-3992
TEL: 08019002030143
Contacto compras me.perez@unacifor.edu.hn

RESUMEN DE COTIZACIÓN No. 696/2019

Certifico que las cotizaciones Sin Numero de PUBLIGRAFIC Y Sin Numero de TODO ROTULOS, fueron cotizadas con fecha 28 de Septiembre del 2019 y que la información abajo detallada es verídica y correcta.

No.	Descripción	Cantidad	Unidad	Precio Unitario	PROVEEDOR No.1		PROVEEDOR No.2		PROVEEDOR No.3	
					Total	Precio Unitario	Total	Precio Unitario	Total	
1	Ampliación de fotografías antiguas biblioteca	6	c/u	304.35	1,826.09	313.04	1,878.26			
	Sub-Total				1,826.09		1,878.26			
	15% ISV				273.91		281.74			
	TOTAL				2,100.00		2,160.00			

NOMBRE Y/O EMPRESA COTIZANTES
1. PUBLIGRAFIC 2. TODO ROTULOS

FECHA: 22 DE OCTUBRE DEL 2019
Observaciones: Se adjudica la compra al proveedor #1, PUBLIGRAFIC, por que tiene mejor precio.

Elaborado por: Asistente de compras
Revisado por: Jefe de compras/Maria Esther Perez

TOTAL L. 2160.00

COTIZACIÓN VÁLIDA POR 30 DÍAS

Carlos Roberto Galvez



EXPEDIENTE HONDU COMPRAS DE 01 AL 31 DE DICIEMBRE DEL 2019
 PAGO POR TRANSFERENCIAS A PROVEEDORES

No.	NUMERO DE F-01	NUMERO ORDEN DE COMPRA	NUMERO DE FACTURA	FECHA DE LA FACTURA	DESCRIPCION	UNIDAD EJECUTORA	PROVEEDOR	NUMERO DE REGISTRO	MONTO	ESTADO
-----	----------------	------------------------	-------------------	---------------------	-------------	------------------	-----------	--------------------	-------	--------

PublicGrafico
 c.galvez99@yahoo.com
 3308-7023

COTIZACIÓN

Fecha: 26 de Septiembre De 2019
 Cliente: UNACIFOR

CANT.	DESCRIPCION	P/U	SUB TOTAL
6	Fotos en pvc de 36x24 Pulg. de 5 mm	Lps. 350.00	L. 2,100.00
TOTAL			L. 2,100.00

COTIZACIÓN VALIDA POR 30 DÍAS

 Carlos Roberto Gálvez

Todo ROTULOS

Barrio San Juan, calle principal al estadio Roberto Martinez Avila, frente a campo de baseball el diamante, esquina opuesta a Eurosport
 Tel: 3310-5352
 Todorotulos15@gmail.com

Fecha: 26-9-19
 Nombre de La Empresa: UNACIFOR
 Proyecto a Elaborar: Fotos en PVC

DESCRIPCIÓN	CANTIDAD	PRECIO UNIDAD	TOTAL
Elaboración de Fotos en pvc, medidas de 24x36 pulgadas	6	L.360.00	L.2,160.00
Sub total			L.2,160.00
TOTAL			L.2,160.00

NOTA: EL diseño es Gratis y Todas Las impresiones son en Full Color, los precios ya incluyen la instalación. Una Vez aprobada la cottización, las condiciones de pago serán 50%/50% para iniciar la fabricación del mismo, la diferencia deberá ser cancelada una vez terminado el trabajo. Agradecemos de antemano su confianza en TODO ROTULOS.





EXPEDIENTE HONDUCOMPRAS DE 01 AL 31 DE DICIEMBRE DEL 2019
 PAGO POR TRANSFERENCIAS A PROVEEDORES

No.	NUMERO DE F-01	NUMERO ORDEN DE COMPRA	NUMERO DE FACTURA	FECHA DE LA FACTURA	DESCRIPCION	UNIDAD EJECUTORA	PROVEEDOR	NUMERO DE REGISTRO	MONTO	ESTADO
-----	----------------	------------------------	-------------------	---------------------	-------------	------------------	-----------	--------------------	-------	--------

REQUISICIÓN / SOLICITUD
CM-UNACIFOR-DICIEMBRE-399-2019

Oficina Solicitante: Dirección de Cooperación Externa Para ser utilizado por: Vicerrectoría de Relaciones Internacionales Centro de Gasto: 03 Fecha: 25-9-2019 No. Control: DCE-28-2019

No.	Descripción Específica	PARA USO DEL SOLICITANTE			PARA USO EN ALMACEN				
		Objeto Especifico	Solicitado Cantidad	Unidad	Valor Estimado	Recibido de Compras Cantidad	Unidad	Verificado Firma	Fecha
1	Ampliación de Fotografías Antiguas Biblioteca	33300	5	Unidad	L2,000.00				
Total					L2,000.00				

Uso: Decoración para inauguración de Biblioteca Marco A. Flores Rodas para ilustrar los avances que ha tenido esta importante

PRESUPUESTO
 Estructura Programática
 Disponibilidad de Presupuesto: Si No
 Precompromiso-SIAFI

Entregado a Solicitante: Recibido (solicitante):

Por: Por:

Requisición recibida completa Si No Fecha:

Obs.

Procedimiento de Adquisición:
 Almacén
 Caja Chica
 Compras
 Servicios Especiales
 Licitación

Aprobado por: *[Firma]*
 Nombre y firma: *[Nombre]* Fecha: *[Fecha]*

PARA USO EN COMPRAS
 Requisición recibida
UNACIFOR
 RECEPCION DE DOCUMENTOS
 21 OCT 2019
 Fecha: *[Fecha]* Nombre y firma: *[Firma]*
 Compra recibida
 DEPARTAMENTO: *[Departamento]* Nombre y firma: *[Firma]*

Vo.Bo./Rectoría: *[Firma]* Fecha: *[Fecha]*

Unidad: Se refiere a la unidad de medida de lo solicitado (rollos, fardos, yardas, unidad).

SOLO EL RECIBO SE ZENGA EN COMPRAS



EXPEDIENTE HONDUCOMPRAS DE 01 AL 31 DE DICIEMBRE DEL 2019
 PAGO POR TRANSFERENCIAS A PROVEEDORES

No.	NUMERO DE F-01	NUMERO ORDEN DE COMPRA	NUMERO DE FACTURA	FECHA DE LA FACTURA	DESCRIPCION	UNIDAD EJECUTORA	PROVEEDOR	NUMERO DE REGISTRO	MONTO	ESTADO
23	3158	751	404	18/11/2019	1 ALTERNADOR DE HILUX BLANCO	VICERECTORIA DE INVESTIGACION Y POSTGRADO	GRUPCONH	CM-UNACIFOR-DICIEMBRE-400	9,190.23	ADJUDICADO

NOVIEMBRE

REPUBLICA DE HONDURAS
 EJECCUCION DE GASTOS
 F-01
 Gestión: 2019
 R_EGA_F01F07
 09/11/2019 16:04:11
 Página 1 de 1

Impreso por: MPORTILLO6
 PROO

Lugar: Siguatepeque Fecha Elaboración: 06/11/2019

Institución: 0511 Universidad de Ciencias Forestales
 Gerencia Administrativa: 001 GERENCIA CENTRAL
 Unidad Ejecutora: 002 VICERECTORIA ADMINISTRATIVA

DOCUMENTOS DE RESPALDO
 Tipo de documento: RESUMEN_GASTOS
 Denominación: RESUMEN DE OPERACION GASTOS
 Orden de Compra: 751
 Fecha de Recepción: 06/11/2019
 Fecha de Vencimiento: 19/11/19

CLASE DE GASTO:
 Servicios Personales Bienes de uso Transferencias
 Servicios Profesionales y Técnicos Construcciones Otros
 Bienes y Servicios Deuda Pública Pasajes y Viáticos

OPERACIONES CONTABLES: Anticipos Deuda Pública Devoluciones Otros

FUENTE DE FINANCIAMIENTO: 11 Tesoro Nacional
 ORGANISMO FINANCIADOR: 1 Tesorería General de la República - Efectivo

PRO	SUB	PROY	ACT OBRA	OBJ GTO	BEN TRAN	CUENTA CONTABLE	DESCRIPCION	IMPORTE MONEDA NACIONAL	IMPORTE MONEDA EXTRANJERA	DIF. Camb.
01	00	000	002	23200	0000		Mantenimiento y Reparación de Equipos y Medios de Transporte	3,215.35	0.00	0.00
SON: TRES MIL DOSCIENTOS QUINCE 35/100								TOTAL AFECTADO	3,215.35	0.00
								TOTAL DEDUCCIONES	0.00	0.00
								TOTAL RETENCIONES	0.00	0.00
								MONTO A PAGAR	3,215.35	0.00

RESUMEN DE LA OPERACION
 1 ALTERNADOR PARA TOYOTA HILUX COLOR BLANCO, ASIGNADO A VICERECTORIA DE INVESTIGACION Y POSTGRADO, SEGUN ORDEN DE COMPRA #751 A FAVOR DE GRUPCONH

MONEDA: HNL Descripción: LEONIAS

Verificado por: MPORTILLO6
 MAYERA YOLIANA PORTILLO MALDONADO
 Fecha y hora: 07/11/2019 11:00 AM
 FIRMA: MAYERA YOLIANA PORTILLO MALDONADO

Aprobado por: [Firma]
 Fecha y hora: 07/11/2019

Firmado por: [Firma]
 Fecha y hora: 11/11/2019

REPUBLICA DE HONDURAS
 EJECCUCION DE GASTOS
 F-01
 Gestión: 2019
 R_EGA_F01F07
 07/11/2019 08:07:44
 Página 1 de 1

Impreso por: MPORTILLO6
 PROO

Lugar: Siguatepeque Fecha Elaboración: 07/11/2019

Institución: 0511 Universidad de Ciencias Forestales
 Gerencia Administrativa: 001 GERENCIA CENTRAL
 Unidad Ejecutora: 005 VICERECTORIA ACADÉMICA

DOCUMENTOS DE RESPALDO
 Tipo de documento: RESUMEN_GASTOS
 Denominación: RESUMEN DE OPERACION GASTOS
 Orden de Compra: 751
 Fecha de Recepción: 07/11/2019
 Fecha de Vencimiento: 19/11/19

CLASE DE GASTO:
 Servicios Personales Bienes de uso Transferencias
 Servicios Profesionales y Técnicos Construcciones Otros
 Bienes y Servicios Deuda Pública Pasajes y Viáticos

OPERACIONES CONTABLES: Anticipos Deuda Pública Devoluciones Otros

FUENTE DE FINANCIAMIENTO: 11 Tesoro Nacional
 ORGANISMO FINANCIADOR: 1 Tesorería General de la República - Efectivo

PRO	SUB	PROY	ACT OBRA	OBJ GTO	BEN TRAN	CUENTA CONTABLE	DESCRIPCION	IMPORTE MONEDA NACIONAL	IMPORTE MONEDA EXTRANJERA	DIF. Camb.
11	00	000	001	23200	0000		Mantenimiento y Reparación de Equipos y Medios de Transporte	5,974.88	0.00	0.00
SON: CINCO MIL NOVECIENTOS SETENTA Y CUATRO 88/100								TOTAL AFECTADO	5,974.88	0.00
								TOTAL DEDUCCIONES	0.00	0.00
								TOTAL RETENCIONES	0.00	0.00
								MONTO A PAGAR	5,974.88	0.00

RESUMEN DE LA OPERACION
 1 ALTERNADOR PARA TOYOTA HILUX COLOR BLANCO, ASIGNADO A VICERECTORIA DE INVESTIGACION Y POSTGRADO, SEGUN ORDEN DE COMPRA #751 A FAVOR DE GRUPCONH

MONEDA: HNL Descripción: LEONIAS

Verificado por: MPORTILLO6
 MAYERA YOLIANA PORTILLO MALDONADO
 Fecha y hora: 07/11/2019 08:03:26

Aprobado por: [Firma]
 Fecha y hora: 07/11/2019

Firmado por: [Firma]
 Fecha y hora: 11/11/2019



EXPEDIENTE HONDUCOMPRAS DE 01 AL 31 DE DICIEMBRE DEL 2019
PAGO POR TRANSFERENCIAS A PROVEEDORES

No.	NUMERO DE F-01	NUMERO ORDEN DE COMPRA	NUMERO DE FACTURA	FECHA DE LA FACTURA	DESCRIPCION	UNIDAD EJECUTORA	PROVEEDOR	NUMERO DE REGISTRO	MONTO	ESTADO
-----	----------------	------------------------	-------------------	---------------------	-------------	------------------	-----------	--------------------	-------	--------

UNIVERSIDAD NACIONAL DE CIENCIAS FORESTALES (UNACIFOR)
Unidad de Compras y Suministros
Tel.2773-0615 - R.T.N. 08019002030143 / Correo: m.perez@esnacifor.edu.hn

ORDEN DE COMPRA N° 000751

Requisición No.	Código Cuenta	Condición pago	Fecha
V.I.P	02	Contado <input checked="" type="checkbox"/> Crédito <input type="checkbox"/>	30-10-2019

Señores: **GRUPCONH**

Observaciones: *obra el vehiculo estaba cargado a Vice-rectoria de Investigacion y Postgrado*

No.	Descripción	Cod. Pres.	Cant.	Unidad	Total
1	Alternador Para Toyota Hilux color Blanco	23200	1	CIU	7,991.50
2	UL				
3					
4					
5					
6					
7					
8					
9					
10					
Subtotal					7,991.50
15% I.S.V					1,198.73
TOTAL					9,190.23

Impuesto Sobre Venta (15%) Pagado Retenido *C.P.C.*

A) Nos reservamos el derecho de devolver, a costo suyo, parte de o todos los bienes solicitados en esta orden, si por cualquier motivo no son en todo aspecto como se solicita.
B) Para que la cancelación de su cuenta no sufra demora envíe dentro de los cinco días siguientes de la entrega de los bienes esta orden facturas y recibos en duplicado, preparados a maquina o en lápiz tinta. La factura deberá traer lo siguiente certificación: "certifico que esta cuenta es justa y correcta y que aun no ha sido pagada".
C) Asimismo la factura deberá venir firmada por la persona a quien le entregaron el o los otros artículos.
D) El recibo deberá traer consigo el número de la Identidad de la persona que firma el recibo, No.de Solvencia Distrital o Municipal Numero de Impuesto sobre la Renta, número de Registro Tributario, además deberá consignarse el Número de la factura y orden de compra respectivo.
E) La falta de cualquiera de estos requisitos ocasionara la cancelación de su cuenta.

Por: *[Firma]* **UNACIFOR** RECEPCION DE DOCUMENTOS
Preparado por Auxiliar de Compras
06 NOV 2019
Revisado por Jefe de Compras
RECIBIDO POR *[Firma]*
HORA RECIBIDO *[Firma]*
DEPARTAMENTO *[Firma]*
Revisado por: *[Firma]* Administración y Finanzas
RECTORIA
Aprobado Vice-rector Administrativo
Autorizado por: Rector UNACIFOR

CONSTANCIA SIAFI.jpg

CONSTANCIA DE REGISTRO DE BENEFICIARIOS

26/07/2019 11:31:28
Gestión: 2019
R_BEN_DOCB_DOC
Página 1 de 1

Lugar: Distrito Central
Fecha Elaboración: 25/07/2019
Número de Documento: 00224710 - 000
Tipo Operación: Inserción
Estado: ENTREGADO

TESORERIA GENERAL DE LA REPUBLICA

NOMBRE O RAZON SOCIAL: GRUPO CONTRATISTA DE HONDURAS S. DE R.L. SIGLA Beneficiario
Actividad Comercial: MECANICA AUTOMOTRIZ. Institución:
Clase: ELECTRICIDAD. ESTRUCTURAS METALICAS. Tipo: PROVEEDOR, CONTRATISTA O BENEFICIARIO GENERAL

IDENTIFICACION
País: HONDURAS
Tipo de Documento: REGISTRO TRIBUTARIO NACIONAL
Número Documento: 05019017959545 RTN Nro:

DOMICILIO
Dirección: BARRIO CONCEPCION 4 CALLE, 9 AVENIDA
Fax: 983809733 Email: multiservicios@grupconh.com Teléfono: 2504-4271
Departamento: DEPARTAMENTO DE CORTES País: HONDURAS

REPRESENTANTE
Nombre: OSCAR ARMANDO PINEDA MACEDO / GERENTE GENERAL
País: HONDURAS Tipo de Documento: TARJETA DE IDENTIDAD
Número Documento: 0501-1993-07192 Poder Legal:

APODERADO

CUENTAS BANCARIAS
Banco: Tipo Cuenta: Número Cuenta: Libreta CUT
BANCO ATLANTIDA S.A. Caja de Ahorro: 20120170376

TERMINOS DE ADHESION
POR LA PRESENTE DECLARO QUE AUTORIZO A LA TESORERIA GENERAL DE LA REPUBLICA A QUE DEPOSITE EN LAS CUENTAS BANCARIAS QUE YO INDIQUE LOS MONTOS QUE POR CUALQUIER CONCEPTO ME AGILDE EL GOBIERNO RELACIONADOS CON MIS NEGOCIOS O ACTIVIDADES CON EL MISMO Y RECONOZCO EL PODER CANCELATORIO DE DICHO PAGOS RESPECTO DE LAS DEUDAS RELACIONADAS ADIRIENDO ME COMPROMETO A COMUNICAR EFICAZMENTE A LA TESORERIA GENERAL DE LA REPUBLICA SOBRE CUALQUIER CAMBIO EN MIS CUENTAS BANCARIAS, DE MODO QUE SE PUEDAN EFECTUAR DICHO PAGOS EN TODO MOMENTO.

FIRMA DEL TITULAR _____ NOMBRE _____ FECHA _____

Elaborado por: NAMADOR7 Fecha: 25/07/2019 18:53:53
Impreso por: BACOSTA1 Fecha: 26/07/2019 11:31:28
Aprobado por: KAVILA1 Fecha: 25/07/2019 16:58:18



EXPEDIENTE HONDUCOMPRAS DE 01 AL 31 DE DICIEMBRE DEL 2019
 PAGO POR TRANSFERENCIAS A PROVEEDORES

No.	NUMERO DE F-01	NUMERO ORDEN DE COMPRA	NUMERO DE FACTURA	FECHA DE LA FACTURA	DESCRIPCION	UNIDAD EJECUTORA	PROVEEDOR	NUMERO DE REGISTRO	MONTO	ESTADO
-----	----------------	------------------------	-------------------	---------------------	-------------	------------------	-----------	--------------------	-------	--------

Oficina Virtual - Servicio de Administración de Rentas



CONSTANCIA ELECTRÓNICA DE ESTAR SUJETO AL RÉGIMEN DE PAGOS A CUENTA



201-19-10500-19873

La DIRECCIÓN REGIONAL NOR OCCIDENTE en cuya jurisdicción se encuentra el domicilio fiscal del solicitante, identificado como:

Nombre y Apellido o Razón Social: **GRUPO CONTRATISTA DE HONDURAS S. DE R.L.**
 Con Registro Tributario Nacional: **05019017959545**

Habiendo presentado la solicitud electrónica con número 201-19-10500-19873 en fecha 03/05/2019, y Recibo Oficial de Pago No. 25418362234 de fecha 02/05/2019 por el monto de L. 200.00 bajo el concepto de Actos Administrativos.



Luego de revisadas las Bases de Datos del Sistema de Gestión Tributaria (ETAX), se ha podido establecer lo siguiente:

ETAX: SI existen Registros de Pagos a Cuenta.
 ETAX: NO existen Registros de Deudas.
 ETAX: NO existen Registros de Omisiones en la presentación de Declaraciones.

Por lo expuesto se OTORGA al solicitante la presente CONSTANCIA ELECTRÓNICA DE ESTAR SUJETO AL RÉGIMEN DE PAGOS A CUENTA, para el periodo 201901, según declaración 3573475441, presentada el 29/04/2019, la presente Constancia vence el 30/04/2020.

Sin perjuicio de las facultades de revisión y fiscalización de esta Administración Tributaria y de los resultados que de ella se produzcan.

JOHANA ELIETH CASTRO MELGAR
 COORDINADORA DE CUENTA CORRIENTE

(*) Es obligación del destinatario de la presente Constancia verificar su validez a través de Internet en la dirección <http://constancias.sar.gov.hn/ConstanciaPagosCuenta.aspx>, ingresando el número **201-19-10500-19873** o mediante el siguiente código QR:

GRUPO CONTRATISTA DE HONDURAS, S. DE R.L.
 Bo. Concepción, 4 Calle., 9 y 10 Ave., # 97, S.E.
 Tel. 2504-4271, Cel. 9838-9733
 E-mail: multiservicios@grupconh.com
 R.T.N. 05019017959545

Día Mes Año
 18 / 11 / 2019

Cliete: **Universidad Nacional De Ciencias Forestales**
 R.T.N.: **08019002030143**
 Dirección: **Calletra norte, barrio las americas, Siguatepeque**

CANT.	DESCRIPCION	P. UNITARIO	VALOR
01	Alternador 2L CAPTAIN		7,991.50
	vehículo Toyota hilux año: 1996		

DESCUENTOS Y REBAJAS

IMPORTE EXONERADO L	
IMPORTE EXENTO L	
IMPORTE GRAVADO 15% L	7,991.50
IMPORTE GRAVADO 18% L	
15% I.S.V. L	1,198.73
18% I.S.V. L	
TOTAL FACTURA L	9,190.23

Factura: **000-001-01-00000404**

SON **nueve mil ciento noventa con 23 / 100**



EXPEDIENTE HONDUCOMPRAS DE 01 AL 31 DE DICIEMBRE DEL 2019
PAGO POR TRANSFERENCIAS A PROVEEDORES

No.	NUMERO DE F-01	NUMERO ORDEN DE COMPRA	NUMERO DE FACTURA	FECHA DE LA FACTURA	DESCRIPCION	UNIDAD EJECUTORA	PROVEEDOR	NUMERO DE REGISTRO	MONTO	ESTADO
-----	----------------	------------------------	-------------------	---------------------	-------------	------------------	-----------	--------------------	-------	--------

UNIVERSIDAD NACIONAL DE CIENCIAS FORESTALES
UNACIFOR
Apartado postal #2, Siguatepeque, Comayagua, Honduras
Tels. (504) 27202300
Contacto compras me.perez@unacifor.edu.hn
RTN:08019002030143

RESUMEN DE COTIZACIONES No. 608/2019

Certifico que las cotizaciones con # 206 de AUTO PARTES JOSE y con # 544 de GRUPCONH, fueron cotizadas con fecha 29 y 30 de Octubre del 2019 y que la información abajo detallada es verdadera y correcta.

No.	Descripción	Cantidad	Unidad	PROVEEDOR No.1		PROVEEDOR No.2		PROVEEDOR No.3	
				Precio Unitario	Total	Precio Unitario	Total	Precio Unitario	Total
1	Alternador para Toyota Hilux color Blanco	1	CAJ	L. 12,173.91	L. 12,173.91	L. 7,991.50	L. 7,991.50		
	Sub-Total				L. 12,173.91		L. 7,991.50		
	15% ISV				L. 1,826.09		L. 1,198.73		
	TOTAL				L. 14,000.00		L. 9,190.23		

NOMBRE Y/O EMPRESAS COTIZANTES
1. AUTO PARTES JOSE 2. GRUPCONH

FECHA: 30 DE OCTUBRE DEL 2019.

Observaciones: Se adjudica la compra al PROVEEDOR No.2. GRUPCONH, porque ofrece mejor precio en el repuesto solicitado.

Elaborado por: Luisa Núñez / Asistente de Compras y Suministros
Revisado por: *[Signature]* 30/10/19 2pm
Cristina Estrella Pérez / Jefe de Compras

UNIVERSIDAD NACIONAL DE CIENCIAS FORESTALES
UNACIFOR
Apartado postal #2, Siguatepeque, Comayagua, Honduras
Tels. (504) 2773-0011, 27730-018, 2773-3992
RTN:08019002030143
Contacto compras me.perez@unacifor.edu.hn

COTIZACION No.206/2019

Señores: Auto Partes Jose FECHA: 29/10/2019

Atentamente solicitamos proporcionar en esta hoja precio, especificaciones y marcas (si las hay) en los artículos abajo detallados y devolver esta cotización firmada y sellada a la mayor brevedad posible.

VIP Toyota Hilux color blanco(año 1996)

Firma y sello (Jefe de Compras)

No.	Descripción De Los Artículos ó Servicios	Cantidad	Unidad	LLENADO POR EL OFERENTE	
				Precio Unitario	Precio Total
1	Alternador para Toyota Hilux color blanco(año 1996)	1	JUEGO		14,000.00
	Subtotal				
	15% (I.S.V)				
	Total				14,000.00

Valides de la oferta
Entrega del material
Garantía por compra
Incluye flete
Pago Moneda
Forma de pago:

Observaciones: A/vevo 100% Americano.

Fecha: 29/10/2019 Firma: *[Signature]*
RTN: 13051958000978 Número Telefono: 3399-6952



EXPEDIENTE HONDUCOMPRAS DE 01 AL 31 DE DICIEMBRE DEL 2019
 PAGO POR TRANSFERENCIAS A PROVEEDORES

No.	NUMERO DE F-01	NUMERO ORDEN DE COMPRA	NUMERO DE FACTURA	FECHA DE LA FACTURA	DESCRIPCION	UNIDAD EJECUTORA	PROVEEDOR	NUMERO DE REGISTRO	MONTO	ESTADO
-----	----------------	------------------------	-------------------	---------------------	-------------	------------------	-----------	--------------------	-------	--------

GRUPO CONTRATISTA DE HONDURAS
 MULTISERVICIOS
 RTN: 05019017959545
 TEL: 2504-4271 / 9838-9733 / 9477-3086

COTIZACIÓN 544

74 - UNIVERSIDAD NACIONAL DE CIENCIAS FORESTALES
 RTN: 0801-9002-030143 TEL: 2720-2300
 DIR: CARRETERA DEL NORTE, BARRIO LAS AMERICAS APARTADO POSTAL #2

FECHA: 30/10/2019 VENCIMIENTO: 29/11/2019 TÉRMINOS: 30 DIAS

CODIGO	DESCRIPCIÓN	UNIDAD	CANTIDAD	PRECIO	ISV %	SUB TOTAL
4866991	ALTERNADOR 2L CAPTAIN	UNIDAD	1.00	L7,991.50	16.00%	L7,991.50
	EXENTO					L0.00
	GRAVADO					L7,991.50
	ISV					L1,198.73
	TOTAL					L9,190.23

NUEVE MIL CIENTO NOVENTA CON 23/100

VEHICULO: TOYOTA HILUX 1996 DIESEL

BO. CONCEPCION 4 CALLE 9-10 AVE. #97 S.E.
 E-MAIL: MULTISERVICIOS@GRUPCONH.COM

REQUISICIÓN / SOLICITUD CM-UNACIFOR-DICIEMBRE-400-2019 REG-ADM-09

A1:L3A1:L50A1:L19A14A1:H29

Oficina Solicitante: Vicerrectoria de Investigación y Postgrado Para ser utilizado por: Vicerrectoria de Investigación y Postgrado Centro de Gasto: 02 Fecha: 18 de octubre del 2019 No. Control

No.	Descripción Específica	PARA USO DEL SOLICITANTE			PARA USO EN ALMACEN				
		Objeto Especifico	Cantidad	Unidad	Valor Estimado	Recibido de Compras		Verificado	
	Alternador para Toyota Hilux color Blanco	23200	1		L5,000.00				
	Total				L5,000.00				

Uso: Para uso en reparación del Vehículo Toyota asignado a la Vicerrectoria de Investigación y Postgrado. REVISIÓN EN DEPTO. DE PRESUPUESTO a la Vicerrectoria de Investigación y Postgrado. Precompromiso SIAFI

Entregado a Solicitante: Recibido (solicitante):

Por: _____ Por: _____

Requisición recibida completa SI No Fecha: _____

Obs: _____

Procedimiento de Adquisición Solicitaco por: M.Sc. Eida Pizarro Autorización de Gasto al Centro de Gasto 02 PRIORIDAD

Almacén

Caja Chica

Compras Aprobado por: _____ Nombre y firma

Servicios Especiales

Licitacion

Nombre y firma _____ Fecha _____ Vo.Bo. Rectoría _____

Fecha _____

Unidad: Se refiere a la unidad de medida de lo solicitado (rollos, fardos, yardas, unidad, etc.)



EXPEDIENTE HONDU COMPRAS DE 01 AL 31 DE DICIEMBRE DEL 2019
PAGO POR TRANSFERENCIAS A PROVEEDORES

No.	NUMERO DE F-01	NUMERO ORDEN DE COMPRA	NUMERO DE FACTURA	FECHA DE LA FACTURA	DESCRIPCION	UNIDAD EJECUTORA	PROVEEDOR	NUMERO DE REGISTRO	MONTO	ESTADO
-----	----------------	------------------------	-------------------	---------------------	-------------	------------------	-----------	--------------------	-------	--------

 **Universidad Nacional de Ciencias Forestales**
UNACIFOR
Apartado Postal # 2, Siguatepeque, Comayagua, Honduras
Tels. (504) 2773-0011, 2773-0018, 2773-3992
Teléfono (504) 2773-0761
www.unacifor.hn

MEMORANDO
VIP. 80/2019

PARA: MAE Francisco López
Docente/Investigador

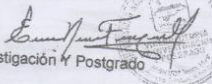
DE: MSc. Eida Fajardo 
Vicerrectora De Investigación y Posgrado

ASUNTO: Apoyo en la Vicerrectoría de Investigación y Posgrado

FECHA: 18 de septiembre, 2019

Por este medio le instruyo para que, durante el periodo del 7 al 18 de octubre, 2019, apoye en la coordinación de actividades y de solución a situaciones no prevista en la Vicerrectoría de Investigación y Posgrado, ya que estaré gozando de permiso de vacaciones durante 10 días cargado a tiempo compensatorio

Agradezco de antemano su apoyo.

Atentamente,

COPIA
Rectoría
Vicerrectoría Académica / MSc. Miguel Velasquez.
Archivo.

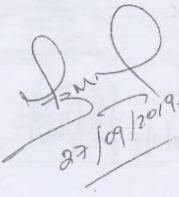
27/09/2019.

Universidad formando profesionales especializados en el manejo y utilización sostenible de los Recursos Naturales, Medio Ambiente, Agroforestería y Energías Renovables
-Aprender Produciendo -



EXPEDIENTE HONDUCOMPRAS DE 01 AL 31 DE DICIEMBRE DEL 2019
PAGO POR TRANSFERENCIAS A PROVEEDORES

No.	NUMERO DE F-01	NUMERO ORDEN DE COMPRA	NUMERO DE FACTURA	FECHA DE LA FACTURA	DESCRIPCION	UNIDAD EJECUTORA	PROVEEDOR	NUMERO DE REGISTRO	MONTO	ESTADO
24	3205	771	402	18/11/2019	1 PRENSA, 1 RECTIFICADOR, 1 DISCO1 BALINERA	FLOTA VEHICULAR	GRUPCONH	CM-UNACIFOR-DICIEMBRE-401	9,970.50	ADJUDICADO

EJECUCION DE GASTOS F-01
República de Honduras
Impreso por: L.VILLATORO
PROD

Gestión: 2019
R_EGA_F01F07
12/11/2019 14:14:38
Página 1 de 1

Lugar: Siguatepeque **Fecha Elaboración:** 12/11/2019

Institución: 0531 Universidad de Ciencias Forestales

Gerencia Administrativa: 001 GERENCIA CENTRAL

Unidad Ejecutora: 005 VICERRECTORIA ACADEMICA

DOCUMENTOS DE:
Precompromiso 03205
Compromiso 01
Devengado 01
Secuencia 00
Operaciones Contables 00

REGISTRO DE: Precompromiso Compromiso Devengado Regularización

BENEFICIARIOS:
Nombre o Razón Social: GRUPO CONTRATISTA DE HONDURAS S. DE R.L.
Tipo y No de Documento: R.T.N. 051901795645
Código: 0204
Cuenta: 2012017036
Importe: 9,970.50

DOCUMENTOS DE RESPALDO
Tipo de documento: RESUMEN GASTOS
Número de Documento: ORDEN COMPRA 771
Fecha de Recepción: 12/11/2019
Fecha de Vencimiento: 26/11/19

CLASE DE GASTO:
Servicios Personales Bienes de uso Transferencias
Servicios Profesionales y Técnicos Construcciones Otros
Bienes y Servicios Deuda Pública Pasajes y Viáticos

OPERACIONES CONTABLES: Anticipos Deuda Pública Devoluciones Otros

FUENTES DE FINANCIAMIENTO: 11 Tesoro Nacional

IMPUTACION

PRO	SUB	PROY	ACT OBRA	OBJ GTO	BEN TRAN	CUENTA CONTABLE	DESCRIPCION	IMPORTE MONEDA NACIONAL	IMPORTE MONEDA EXTRANJERA	Dif. Camb.
11	00	000	001	23200	0000		Mantenimiento y Reparación de Equipos y Medios de Transporte	9,970.50	0.00	0.00

SDN: NUEVE MIL NOVECIENTOS SETENTA 50/100

RESUMEN DE LA OPERACION:
TOTAL AFECTADO: 9,970.50
TOTAL DEDUCCIONES: 0.00
TOTAL RETENCIONES: 0.00
MONTO A PAGAR: 9,970.50

MONEDA: HNL Descripción: LEMPIRAS

Verificado por: L.VILLATORO
Fecha y hora: 18 NOV 2019 8:05 AM
Firma: SHELIA GIRON

Aprobado por: [Firma]
Fecha y hora: 13 NOV 2019
Firmado por: [Firma]
Fecha y hora: 13/11/2019

UNIVERSIDAD NACIONAL DE CIENCIAS FORESTALES (UNACIFOR)
Unidad de Compras y Suministros
Tel. 2773-0615 - R.T.N. 08019002030143 / Correo: m.perez@esnacifor.edu.hn

ORDEN DE COMPRA N° 000771 -cm- uo1

Requisición No.	Código Cuenta	Condición pago	Fecha
PV-86-2019	02/05	Contado <input checked="" type="checkbox"/> Crédito <input type="checkbox"/>	25-10-19

Observaciones: hacer cargo por el gas
Nueve mil novecientos setenta y cinco
N3960

Señores: GRUPCONH

No.	Descripción	Cod. Pres.	Cant.	Unidad	Total
1	Presna de clutch sim	23200	1	CLU	4500.00
2	Rectificar volante de motor	23200	1	CLU	850.00
3	Disco de clutch sim	23200	1	CLU	2450.00
4	Balinera de columna sim	23200	1	CLU	870.00
5					
6					
7					
8					
9					
10					
Subtotal					8670.00
15% I.S.V					1300.50
TOTAL					9,970.50

Impuesto Sobre Venta (15%) Pagado Retenido C.p.c

A) Nos reservamos el derecho de devolver, a costo suyo, parte de o todos los bienes solicitados en esta orden, si por cualquier motivo no son en todo aspecto como se solicita.
B) Para que la cancelación de su cuenta no sufra demora envíe dentro de los cinco días siguientes de la entrega de los bienes esta orden facturas y recibos en duplicado, preparados a máquina o en lípiz tinta. La factura deberá traer lo siguiente certificación: "certifico que esta cuenta es justa y correcta y que aun no ha sido pagada".
C) Asimismo la factura deberá venir firmada por la persona a quien le entregaron el o los otros artículos.
D) El recibo deberá traer consigo el número de la identidad de la persona que firma el recibo, No de Solvencia Distrital o Municipal Número de Impuesto sobre la Renta, número de Registro Tributario, además deberá consignarse el Número de la factura y orden de compra respectivo.
E) La falta de cualquiera de estos requisitos atrasará la cancelación de su cuenta.

Por: [Firma] ADMINISTRACIÓN FINANZAS
Preparado por: Auxiliar de Compras
11 NOV 2019

Revisado por: [Firma] VICERRECTORIA ADMINISTRATIVA
12 NOV 2019

Aprobado Vice Rectoría Administrativa

Revisado por: Jefe de Compras
Revisado Administración y Finanzas
Aprobado por: Rector VICERRECTORIA ADMINISTRATIVA

https://mail.google.com/mail/u/0/?tab=rm&ogbl#inbox/FMfcgwDrvgBbVcdRmkzHhNvDDGN?projector=1&messagePartId=0-9



EXPEDIENTE HONDUCOMPRAS DE 01 AL 31 DE DICIEMBRE DEL 2019
PAGO POR TRANSFERENCIAS A PROVEEDORES

No.	NUMERO DE F-01	NUMERO ORDEN DE COMPRA	NUMERO DE FACTURA	FECHA DE LA FACTURA	DESCRIPCION	UNIDAD EJECUTORA	PROVEEDOR	NUMERO DE REGISTRO	MONTO	ESTADO
-----	----------------	------------------------	-------------------	---------------------	-------------	------------------	-----------	--------------------	-------	--------

CONSTANCIA SIAFI.jpg

CONSTANCIA DE REGISTRO DE BENEFICIARIOS

28/07/2019 11:31:28
Gestión: 2019
R_BEN_DOCB_DOC
Página 1 de 1

Lugar: Distrito Central
Fecha Elaboración: 25/07/2019
Número de Documento: 00224710 - 000
Tipo Operación: Inserción
Estado: ENTREGADO

TESORERIA GENERAL DE LA REPUBLICA

NOMBRE O RAZON SOCIAL: GRUPO CONTRATISTA DE HONDURAS S. DE R.L. SIGLA Beneficiario:
Actividad Comercial: MECANICA AUTOMOTRIZ, ELECTRICIDAD, ESTRUCTURAS METALICAS PERSONA JURIDICA Institución: PROVEEDOR, CONTRATISTA O BENEFICIARIO GENERAL Código:

IDENTIFICACION
País: HONDURAS
Tipo de Documento: REGISTRO TRIBUTARIO NACIONAL
Número Documento: 05019017959545 RTN Nro:

DOMICILIO
Dirección: BARRIO CONCEPCION 4 CALLE, 9 AVENDA
Fax: 983809733 Email: multiservicios@grupconh.com Teléfono: 2504-4271
Departamento: DEPARTAMENTO DE CORTES País: HONDURAS

REPRESENTANTE
Nombre: OSCAR ARMANDO PINEDA MACEDO / GERENTE GENERAL
País: HONDURAS Tipo de Documento: TARJETA DE IDENTIDAD
Número Documento: 0501-1993-07192 Poder Legal:

APODERADO

CUENTAS BANCARIAS			
Banco	Tipo Cuenta	Número Cuenta	Libréta CUT
BANCO ATLANTIDA S.A.	Caja de Ahorro	20120170376	

TERMINOS DE ADHESION
POR LA PRESENTE DECLARO QUE AUTORIZO A LA TESORERIA GENERAL DE LA REPUBLICA A QUE DEPOSITE EN LAS CUENTAS BANCARIAS QUE YO INDIQUE LOS MONTOS QUE POR CUALQUIER CONCEPTO ME ADEUDE EL GOBIERNO RELACIONADOS CON MIS NEGOCIOS O ACTIVIDADES CON EL MISMO Y RECONOZCO EL PODER CANCELATORIO DE DICHOS PAGOS RESPECTO DE LAS DEUDAS RELACIONADAS ASIMISMO ME COMPROMETO A COMUNICAR FENECIENTEMENTE A LA TESORERIA GENERAL DE LA REPUBLICA SOBRE CUALQUIER CAMBIO EN MIS CUENTAS BANCARIAS, DE MODO QUE SE PUEDAN EFECTUAR DICHOS PAGOS EN TODO MOMENTO.

FIRMA DEL TITULAR _____ NOMBRE _____ FECHA _____

Elaborado por: NAMADOR7 Fecha: 25/07/2019 16:53:53
Impreso por: BACOSTA1 Fecha: 26/07/2019 11:31:28
Aprobado por: KAVILA1 Fecha: 25/07/2019 16:58:18

<https://mail.google.com/mail/u/0/?tab=rm&ogbl#inbox/FMfcgwxDrtygBbVCdcRImkzhxNvDDGrN?projector=1&messagePartId=0.9>

Oficina Virtual - Servicio de Administración de Rentas

CONSTANCIA ELECTRÓNICA DE ESTAR SUJETO AL RÉGIMEN DE PAGOS A CUENTA

201-19-10500-19873

La DIRECCIÓN REGIONAL NOR OCCIDENTE en cuya jurisdicción se encuentra el domicilio fiscal del solicitante, identificado como:

Nombre y Apellido o Razón Social: GRUPO CONTRATISTA DE HONDURAS S. DE R.L.
Con Registro Tributario Nacional: 05019017959545

Habiendo presentado la solicitud electrónica con número 201-19-10500-19873 en fecha 03/05/2019, y Recibo Oficial de Pago No. 25418362234 de fecha 02/05/2019 por el monto de L. 200.00 bajo el concepto de Actos Administrativos.

Luego de revisadas las Bases de Datos del Sistema de Gestión Tributaria (ETAX), se ha podido establecer lo siguiente:

ETAX: SI existen Registros de Pagos a Cuenta.
ETAX: NO existen Registros de Deudas.
ETAX: NO existen Registros de Omisiones en la presentación de Declaraciones.

Por lo expuesto se OTORGA al solicitante la presente CONSTANCIA ELECTRÓNICA DE ESTAR SUJETO AL RÉGIMEN DE PAGOS A CUENTA, para el periodo 201901, según declaración 35734757441, presentada el 29/04/2019, la presente Constancia vence el 30/04/2020.

Sin perjuicio de las facultades de revisión y fiscalización de esta Administración Tributaria y de los resultados que de ella se produzcan.

JOHANA ELIETH CASTRO MELGAR
COORDINADORA DE CUENTA CORRIENTE

(*) Es obligación del destinatario de la presente Constancia verificar su validez a través de Internet en la dirección <http://constancias.sar.gob.hn/ConstanciaPagosCuenta.aspx>, ingresando el número 201-19-10500-19873 o mediante el siguiente código QR:



EXPEDIENTE HONDUCOMPRAS DE 01 AL 31 DE DICIEMBRE DEL 2019
PAGO POR TRANSFERENCIAS A PROVEEDORES

No.	NUMERO DE F-01	NUMERO ORDEN DE COMPRA	NUMERO DE FACTURA	FECHA DE LA FACTURA	DESCRIPCION	UNIDAD EJECUTORA	PROVEEDOR	NUMERO DE REGISTRO	MONTO	ESTADO
-----	----------------	------------------------	-------------------	---------------------	-------------	------------------	-----------	--------------------	-------	--------

GRUPO CONTRATISTA DE HONDURAS, S. DE R.L.
Bo. Concepción, 4 Calle, 9 y 10 Ave, # 97, S.E.
Tel. 2504-4271, Cel. 9838-9733
E-mail: multiservicios@grupconh.com
R.T.N. 05019017959545

GRUPCONH

Ciente: Universidad Nacional De Ciencias Forestales
R.T.N.: 00019002030143
Dirección: Calle 1a norte barrio las Americas, Siguatepeque

Fecha: 18 / 11 / 2019

CANT.	DESCRIPCION	P. UNITARIO	VALOR
01	Disco de embrague		2450.00
01	Balainera de collarín		870.00
01	Presna de embrague "Apoyada"		4500.00
01	Rectificador volante de motor		850.00

Veículo: Bus Mercedes Benz
año: 1989

GRUPCONH

Original Cliente - 1ra Copia: Obligado Tránsito Flete - 2da Copia: Contratación
Rango Autorizado: 000-001-01-00000301 al 000-001-01-00000500
Fecha Límite de Emisión: 24/08/2020
CAB: 590351-901CAD-8D4994-56908D-208D6-02
La Factura es Beneficio de Todos "Externa"

DESCUENTOS Y REBAJAS L
IMPORTE EXONERADO L
IMPORTE EXENTO L
IMPORTE GRAVADO 15% L 8670.00
IMPORTE GRAVADO 18% L
15% I.S.V. L 1300.50
18% I.S.V. L
TOTAL FACTURA L 9970.50

Elaborado por: [Firma]
Luisa Núñez / Asistente de Compras

Revisado por: [Firma]
Marta Esther Pérez / Jefe de Compras

Factura: 000-001-01-00000402
SON Nueve mil novecientos setenta con 50/100

UNIVERSIDAD NACIONAL DE CIENCIAS FORESTALES
UNACIFOR
Apartado postal #2, Siguatepeque, Comayagua, Honduras
Tels. (504) 2720-2300
Contacto compras: me.perez@unacifor.edu.hn

RTN: 08019002030143

RESUMEN DE COTIZACIONES No. 606/2019

Certifico que las cotizaciones con # 185 de REACSA y con # 533 de GRUPCONH, fueron cotizadas con fecha 18 Y 25 de Octubre del 2019 y que la información abajo detallado es verídica y correcta.

No.	Descripción	Cantidad	Unidad	PROVEEDOR No.1		PROVEEDOR No.2		PROVEEDOR No.3	
				Precio Unitario	Total	Precio Unitario	Total	Precio Unitario	Total
1	Presna de Clutch s/m	1	CAJ	L 10,000.00	L 10,000.00	L 4,500.00	L 4,500.00		
2	Rectificador Volante de Motor	1	CAJ	L -	L -	L 850.00	L 850.00		
3	Disco de Clutch s/m	1	CAJ	L 4,500.00	L 4,500.00	L 2,450.00	L 2,450.00		
4	Balainera de Collarín s/m	1	CAJ	L 1,200.00	L 1,200.00	L 870.00	L 870.00		
Sub-Total					L 15,700.00		L 8,670.00		
15% ISV					L 2,355.00		L 1,300.50		
TOTAL					L 18,055.00		L 9,970.50		

NOMBRE Y/O EMPRESAS COTIZANTES
1. REACSA 2. GRUPCONH

FECHA: 25 DE OCTUBRE DEL 2019.

Observaciones: Se adjudica la compra al PROVEEDOR No.2, GRUPCONH, porque ofrece mejor precio en los repuestos solicitados.
NOTA: En el ítem # 1 se realizará reparación de la pieza y el ítem #2 es complemento del ítem #1.

Elaborado por: [Firma]
Luisa Núñez / Asistente de Compras

Revisado por: [Firma]
Marta Esther Pérez / Jefe de Compras

30/10/19
10:40am



EXPEDIENTE HONDUCOMPRAS DE 01 AL 31 DE DICIEMBRE DEL 2019
PAGO POR TRANSFERENCIAS A PROVEEDORES

No.	NUMERO DE F-01	NUMERO ORDEN DE COMPRA	NUMERO DE FACTURA	FECHA DE LA FACTURA	DESCRIPCION	UNIDAD EJECUTORA	PROVEEDOR	NUMERO DE REGISTRO	MONTO	ESTADO
-----	----------------	------------------------	-------------------	---------------------	-------------	------------------	-----------	--------------------	-------	--------

UNIVERSIDAD DE CIENCIAS FORESTALES
UNACIFOR
Apartado postal #2, Siguatepeque, Comayagua, Honduras
Tels. (504) 2773-0011, 27730-018, 2773-3992
RTN:08019002030143
Contacto compras me.perez@unacifor.edu.hn

COTIZACION No.185/2019

Señores: REACSA FECHA: 18/10/19.

Atentamente solicitamos proporcionar en esta hoja precio, especificaciones y marcas (si las hay) en los artículos abajo detallados y devolver esta cotización firmada y sellada a la mayor brevedad posible.

Flota Vehicular/ Bus Mercedes Benz placa N3460

Firma y sello (Jefe de Compras)

No.	Descripción De Los Artículos ó Servicios	Cantidad	Unidad	LLENADO POR EL OFERENTE	
				Precio Unitario	Precio Total
1	Prensa de Clutch s/m	1	CAU		10,000
2	Disco de Clutch s/m	1	CU		4,500
3	Balnera de collarin s/m	1	CU		1,200
Subtotal					15,700
15% (I.S.V)					2,355
Total					18,055

**FAVOR EVITAR BORRONES Y TACHADURAS, LLENAR COMPLETAMENTE LO SOLICITADO.

Valides de la oferta
Entrega del material
Garantia por compra
Incluye flete
Pago Moneda
Forma de pago:

Observaciones:

Fecha: 18/10/19
Firma: [Signature]
Numero Telefono: 2773 0067

REACSA
Principal
773-0967

GRUPO CONTRATISTA DE HONDURAS
MULTISERVICIOS
RTN: 05019017959545
TEL: 2504-4271 / 9838-9733 / 9477-3086

COTIZACION 533

74 - UNIVERSIDAD NACIONAL DE CIENCIAS FORESTALES
RTN: 0801-9002-030143 TEL: 2720-2300
DIR: CARRETERA DEL NORTE, BARRIO LAS AMERICAS APARTADO POSTAL #2

FECHA: 25/10/2019 VENCIMIENTO: 24/11/2019 TÉRMINOS: 30 DIAS

CODIGO	DESCRIPCION	UNIDAD	CANTIDAD	PRECIO	ISV %	SUB TOTAL
9301434	DISCO DE EMBRAGUE	UNIDAD	1.00	L2,450.00	15.00%	L2,450.00
33805759	BALINERA DE COLLARING	UNIDAD	1.00	L870.00	15.00%	L870.00
33805641	PRENSA DE EMBRAGUE "REPARADA"	UNIDAD	1.00	L4,500.00	15.00%	L4,500.00
582465888	RECTIFICAR VOLANTE DE MOTOR	UNIDAD	1.00	L850.00	15.00%	L850.00
EXENTO						L0.00
GRAVADO						L8,670.00
ISV						L1,300.50
TOTAL						L9,970.50

NUEVE MIL NOVECIENTOS SETENTA CON 50/100

VEHICULO: BUS MERCEDEZ BENZ
AÑO: 1987

BO. CONCEPCION 4 CALLE 9-10 AVE. #97 S.E.
E-MAIL: MULTISERVICIOS@GRUPCONH.COM



EXPEDIENTE HONDUCOMPRAS DE 01 AL 31 DE DICIEMBRE DEL 2019
PAGO POR TRANSFERENCIAS A PROVEEDORES

No.	NUMERO DE F-01	NUMERO ORDEN DE COMPRA	NUMERO DE FACTURA	FECHA DE LA FACTURA	DESCRIPCION	UNIDAD EJECUTORA	PROVEEDOR	NUMERO DE REGISTRO	MONTO	ESTADO
-----	----------------	------------------------	-------------------	---------------------	-------------	------------------	-----------	--------------------	-------	--------

GRUPO CONTRATISTA DE HONDURAS
MULTISERVICIOS
RTN: 05019017959545
TEL: 2504-4271 / 9838-9733 / 9477-3086

COTIZACIÓN
533

74 - UNIVERSIDAD NACIONAL DE CIENCIAS FORESTALES
RTN: 0801-9002-030143 TEL: 2720-2300
DIR: CARRETERA DEL NORTE, BARRIO LAS AMÉRICAS APARTADO POSTAL #2

FECHA: 25/10/2019 VENCIMIENTO: 24/11/2019 TÉRMINOS: 30 DIAS

CÓDIGO	DESCRIPCIÓN	UNIDAD	CANTIDAD	PRECIO	ISV %	SUB TOTAL
9301434	DISCO DE EMBRAGUE	UNIDAD	1.00	L2,450.00	15.00%	L2,450.00
33805759	BALINERA DE COLLARING	UNIDAD	1.00	L870.00	15.00%	L870.00
33805641	PRENSA DE EMBRAGUE "REPARADA"	UNIDAD	1.00	L4,500.00	15.00%	L4,500.00
582465888	RECTIFICAR VOLANTE DE MOTOR	UNIDAD	1.00	L850.00	15.00%	L850.00
	EXENTO					L0.00
	GRAVADO					L8,670.00
	ISV					L1,300.50
	TOTAL					L9,970.50

NUEVE MIL NOVECIENTOS SETENTA CON 50/100

VEHICULO: BUS MERCEDEZ BENZ
AÑO: 1987

BO. CONCEPCION 4 CALLE 9-10 AVE. #97 S.E.
E-MAIL: MULTISERVICIOS@GRUPCONH.COM

1/1

UNIVERSIDAD NACIONAL DE CIENCIAS FORESTALES
UNACIFOR
(ESNACIFOR desde 1969)
Apartado Postal # 2, Siguatepeque, Comayagua, Honduras
Tel. 2720-2300
www.unacifor.edu.hn

MEMORANDUM
FV49-2019

Yo tengo nuestro de Repuesto

PARA: MAE. Daniel Villatoro
Dirección de Administración y Finanzas

DE: Ing. Nohemi Moreira
Flota Vehicular

ASUNTO: Compra de repuesto para bus Mercedes N3460

FECHA: 15 de octubre de 2019

Por este medio le informo que el día de hoy se realizó en el taller mecánico una revisión del bus Mercedes con placa N3460. en la cual se nos informa que esta dañado el disco, la prensa, collarín y vidrio trasero del vehículo en mención por lo que se solicita de manera urgente se pueda instruir al personal de compras para que atienda dicha solicitud en vista que este vehículo es el que transporta estudiantes a la zona del bosque y es el que mayormente se utiliza por la capacidad del mismo.

A la espera de su pronta respuesta

Sin otro particular.

Copia:
Vicerrectoría administrativa
compras
-Archivo

UNACIFOR
RECEPCIÓN DE DOCUMENTOS
DIRECCIÓN DE ADMINISTRACIÓN Y FINANZAS
16 OCT 2019
RECIBIDO POR: HCB
HORA RECIBIDO: 9:30am

Universidad formando profesionales especializados en el manejo y utilización sostenible de los Recursos Naturales, Medio Ambiente, Agroforestería y Energías Renovables
-Aprender Produciendo -



EXPEDIENTE HONDU COMPRAS DE 01 AL 31 DE DICIEMBRE DEL 2019
 PAGO POR TRANSFERENCIAS A PROVEEDORES

No.	NUMERO DE F-01	NUMERO ORDEN DE COMPRA	NUMERO DE FACTURA	FECHA DE LA FACTURA	DESCRIPCION	UNIDAD EJECUTORA	PROVEEDOR	NUMERO DE REGISTRO	MONTO	ESTADO
-----	----------------	------------------------	-------------------	---------------------	-------------	------------------	-----------	--------------------	-------	--------

Universidad Nacional de Ciencias Forestales (UNACIFOR)
 Taller Mecánico
 ORDEN DE REPUESTOS Y REPARACION N° 000848

FECHA: 16/10/19 UNIDAD: pool

Datos del vehículo

Marca: M.B Modelo: BUS
 Año: Placa: 3460

REFACCIONES	Cantidad	Descripción	Precio Apro.
	2	prensa de cloth s/m	3,000
	1	Disco de cloth s/m	1,500
	1	balinera de colarim s/m	800
TOTAL			

REPARACION
 Descripción:

Solicitado: Recibido:

REQUISICIÓN / SOLICITUD

Oficina Solicitante: Flota de Vehículos Para ser utilizado por: Flota Vehicular

Centro de Gasto: 02 Fecha: 18/10/2019 No. Control: FV-86-2019

REG-ADM-09

No.	Descripción Especifica	PARA USO DEL SOLICITANTE			PARA USO EN ALMACEN		
		Objeto Especifico	Cantidad	Unidad	Valor Estimado	Recibido de Compras Cantidad	Verificado Firma
1	Prensa de Clutch s/m	23200	1	clu	L 3,000.00		
2	Rectificar Volante de Motor	23200	1	clu	L 1,500.00		
3	Disco de Clutch s/m	23200	1	clu	L 800.00		
4	Balinera de colarim s/m	23200	1	clu	L 800.00		
Total					L 3,000.00		

Uso: Necesario para el Bus Mercedes Benz con placa N3460

Procedimiento de Adquisición: Almacén Caja Chica Compras Servicios Especiales Licitación

Solicitado por: Nonemí Morúa, Jefe de Flotas Vehículos, Centro de Gasto

Fecha: 18/10/2019

Revisión en Depto. de Presupuesto: No. 01 NOV 2019

Dispositividad de Presupuesto: SIAFI

Procedimiento de Adquisición: Almacén Caja Chica Compras Servicios Especiales Licitación

Solicitado por: Nonemí Morúa, Jefe de Flotas Vehículos, Centro de Gasto

Fecha: 01 NOV 2019

Requisición recibida completa SI No

Entregado a Solicitante: Recibido (solicitante): 18/10/19

Por:

Requisición recibida completa SI No

Obs:



EXPEDIENTE HONDUCOMPRAS DE 01 AL 31 DE DICIEMBRE DEL 2019
PAGO POR TRANSFERENCIAS A PROVEEDORES

No.	NUMERO DE F-01	NUMERO ORDEN DE COMPRA	NUMERO DE FACTURA	FECHA DE LA FACTURA	DESCRIPCION	UNIDAD EJECUTORA	PROVEEDOR	NUMERO DE REGISTRO	MONTO	ESTADO
25	3223	752	875732	20/11/2019	10 BOLSAS DE CEMENTO, 10 VARILLAS CORRUGADAS 3/8 LEG.	INDUSTRIAS	FERRETERIA EL CARMEN	CM-UNACIFOR-DICIEMBRE-402	2,919.00	ADJUDICADO

EJECUCION DE GASTOS F-01
Gestión: 2019
R_EGA_F01F07
14/11/2019 08:11:39
Página 1 de 1

Lugar: Siguatepeque **Fecha Elaboración:** 14/11/2019

Institución: 0511 Universidad de Ciencias Forestales
Gerencia Administrativa: 001 GERENCIA CENTRAL
Unidad Ejecutora: 002 VICERRECTORIA ADMINISTRATIVA

DOCUMENTOS DE:
Precompromiso: 03223
Compromiso: 01
Devengado: 01
Secuencia: 00
Operaciones Contables

REGISTRO DE: Precompromiso Compromiso Devengado Regularización

BENEFICIARIOS:
Nombre o Razón Social: JOSE RENAN RAMOS
Tipo y No de Documento: TID 1317-1569-03005
Código: 00012
Cuenta: 11-401-001189-0
Importe: 2,919.00

DOCUMENTOS DE RESPALDO:
Tipo de documento: RESUMEN_GASTOS
Denominación: ORDEN DE COMPRA 752
Número de Documento: 752
Fecha de Recepción: 14/11/2019
Fecha de Vencimiento: 28/11/19
Proceso de Compra No: 752
Fecha Firma origen: 14/11/2019

CLASE DE GASTO:
Servicios Personales Bienes de uso Transferencias
Servicios Profesionales y Técnicos Construcciones Otros
Bienes y Servicios Deuda Pública Pasajes y Viáticos

OPERACIONES CONTABLES: Anticipos Deuda Pública Devoluciones Otros

FUENTE DE FINANCIAMIENTO: 11 Tesoro Nacional
ORGANISMO FINANCIADOR: 1 Tesorería General de la República - Efectivo

PRO	SUB	PROY	ACT OBRA	OBJ GTO	BEN TRAN	CUENTA CONTABLE	DESCRIPCION	IMPORTE MONEDA NACIONAL	IMPORTE MONEDA EXTRANJERA	Dif. Camb.
01	00	000	002	36930	0000		Elementos de Ferrería	1,070.00	0.00	0.00
01	00	000	002	37100	0000		Productos De Cemento, Asbesto, Yeso Y Otros	1,849.00	0.00	0.00
TOTAL AFECTADO								2,919.00	0.00	0.00
TOTAL DEDUCCIONES								0.00	0.00	0.00
TOTAL RETENCIONES								0.00	0.00	0.00
MONTO A PAGAR								2,919.00	0.00	0.00

SON: DOS MIL NOVECIENTOS DIECINUEVE 00/100.

RESUMEN DE LA OPERACION: 10 BOLSAS DE CEMENTO ORB, 10 VARILLAS CORRUGADAS DE 3/8 LEGITIMA PARA LA REPARACION DE LA ALCAZARILLA QUE CIERRA LA CALLE DE ACCESO AL ABRIGADO SEGUN ORDEN DE COMPRA 752 A FAVOR DE FERRETERIA EL CARMEN.

Cuentas Bancarias: TGR-CUENTA UNICA EN MONEDA NACIONAL
Código Banco: 1
Cuenta Origin/CUT: 11101010000181
Número de Cuenta: 30118011101
Libreta: 11101010000181
Número de Libreta: UNACIFOR - FONDOS NACIONALES
Cuenta / Libreta:

MONEDA: Código: HND Descripción: HONDURAS

Verificado por: LUIS VILLATORO
Aprobado por: [Firma]
Firma: [Firma]
Fecha y hora: 20/11/2019 11:15 PM
Fecha y hora: 15/11/2019
Fecha y hora: 16/11/2019

UNIVERSIDAD NACIONAL DE CIENCIAS FORESTALES (UNACIFOR)
Unidad de Compras y Suministros
Tel. 2773-0615 - R.T.N. 08019002030143 / Correo: m.perez@esnacifor.edu.hn

ORDEN DE COMPRA N° 000752

Requisición No.	Código Cuenta	Condición pago	Fecha
IND-020-2019	02	Contado <input checked="" type="checkbox"/> Crédito <input type="checkbox"/>	25-10-2019

Señores: Ferretería El Carmen

Observaciones: Para la reparación de la alcazarilla que cierra la calle de acceso principal al obrador.

No.	Descripción	Cod. Pres.	Cant.	Unidad	Total
1	Cemento Ors 3100	37500	10	CU	1,604.83
2	Varilla Corrugada de 3/8 legitima	36930	15	CU	930.43
3					
4					
5					
6					
7					
8					
9					
10					
Subtotal					2,538.26
15% I.S.V					380.74
TOTAL					2,919.00

Impuesto Sobre Venta (15%) Pagado Retenido C-R.C

A) Nos reservamos el derecho de devolver, a costo suyo, parte de o todos los bienes solicitados en esta orden, si por cualquier motivo no son en todo aspecto como se solicita.
B) Para que la cancelación de su cuenta no sufra demora envíe dentro de los cinco días siguientes de la entrega de los bienes esta orden facturas y recibos en duplicado, preparados a máquina o en lápiz tinta. La factura deberá traer lo siguiente certificación: "certifico que esta cuenta es justa y correcta y que aun no ha sido pagada".
C) Asimismo la factura deberá venir firmada por la persona a quien le entregaron el o los otros artículos.
D) El recibo deberá traer consigo el número de la Identidad de la persona que firma el recibo, No de Solvencia Distrital o Municipal Número de Impuesto sobre la Renta, número de Registro Tributario, además deberá consignarse el Número de la factura y orden de compra respectivo.
E) La falta de cualquiera de estos requisitos atrasará la cancelación de su cuenta.

Preparado por: Auxiliar de Compras
Revisado por: [Firma]
Aprobado Vice-Rectoría Administrativa

UNACIFOR RECEPCION DE DOCUMENTOS
13 NOV 2019
RECEIBO POR HORA RECIBIDO DEPARTAMENTO Q
VICERRECTORIA ADMINISTRATIVA
Aprobado por: Rector UNACIFOR



EXPEDIENTE HONDUCOMPRAS DE 01 AL 31 DE DICIEMBRE DEL 2019
 PAGO POR TRANSFERENCIAS A PROVEEDORES

No.	NUMERO DE F-01	NUMERO ORDEN DE COMPRA	NUMERO DE FACTURA	FECHA DE LA FACTURA	DESCRIPCION	UNIDAD EJECUTORA	PROVEEDOR	NUMERO DE REGISTRO	MONTO	ESTADO
-----	----------------	------------------------	-------------------	---------------------	-------------	------------------	-----------	--------------------	-------	--------

FERRETERIA EL CARMEN
 INVIERTE BIEN | AHORRE MÁS
 B. EL CARMEN CALLE 21 DE AGOSTO, 4 AVE. NO. SIGUATEPEQUE, HONDURAS, C.A.
 P.O. BOX 2775-2456, 2772-7054, CEL. (504) 980-0880, 980-4024
 E-mail: info@ferrecarmen.com, Web: ferrecarmen.com, R.M. 1000000000

Pedido: NO
FACTURA AL CONTADO
 No. 000-001-01-00875732
 CAT: 1976BC-AEB2BS-404D94-DA7763-C479E5-C2

CLIENTE: UNIVERSIDAD NACIONAL DE CIENCIAS FORESTALES 08019002020143
 DIRECCION: BARRIO LAS AMERICAS, SIGUATEPEQUE, C.A.S.
 FECHA: 20/11/2018 RECIBIDO POR: [Firma]

CANT.	CÓDIGO	DESCRIPCIÓN DEL ARTICULO	PRECIO UNIT.	VALOR
10	91009	CEMENTO GRIS ARGOS BOLSA 42.5kg	L160.78	L1.607.83
10	91097	VANILLA CORRU GADA 3/8" LD' ORIGIN 9.5	L93.04	L930.43
O.C. EXENTA S.A.			GRABADO	ps. 2,539.26
			EXENTO	ps. 0.00
			EXONERADO	ps. 0.00
			DESCUENTO	ps. 0.00
			I.S.V. 18%	ps. 180.74
			TOTAL	ps. 2,919.00

FORMA N.º 51513

ENTREGADO 20 NOV 2019

01/06/2018 12:04:13
 Gestión: 2018
 R_BEN_DOCB_DOC
 Página 1 de 1

REGISTRO DE BENEFICIARIOS

Lugar: Distrito Central
 Fecha Elaboración: 30/05/2018
 TESORERIA GENERAL DE LA REPUBLICA

Número de Documento: 00214763 - 000
 Tipo Operación: Creación
 Estado: ENTREGADO

NOMBRE O RAZON SOCIAL: JOSE RENAN RAMOS
 Actividad Comercial: COMPRA Y VENTA DE MATERIALES PERSONA NATURAL
 Institución: TESORERIA GENERAL DE LA REPUBLICA
 Tipo: PROVEEDOR CONTRATISTA O BENEFICIARIO GENERAL

IDENTIFICACION
 País: HONDURAS
 Tipo de Documento: TARJETA DE IDENTIDAD
 Número Documento: 1317-1969-00005
 PIN: AMXQXDFUCQ
 RTN Nro: 13171969000059

DOMICILIO
 Dirección: BARRIO EL CARMEN CALLE 21 DE AGOSTO 3 Y 4 AVENIDA
 Fax: 9802-59-90 Email: info@ferrecarmen.com Teléfono: 2773-24-29
 Departamento: DEPARTAMENTO DE COMAYAGUA País: HONDURAS

REPRESENTANTE
 Nombre: JOSE RENAN RAMOS
 País: HONDURAS
 Número Documento: 1317-1969-00005
 Tipo de Documento: TARJETA DE IDENTIDAD
 Poder Legal:

APODERADO
 CUENTAS BANCARIAS
 Banco: BANCO DE OCCIDENTE S.A.
 Tipo Cuenta: Cuenta Corriente
 Número Cuenta: 11-601-001189-0
 Libreta CUT:

TERMINOS DE ADHESION
 POR LA PRESENTE DECLARO QUE AUTORIZO A LA TESORERIA GENERAL DE LA REPUBLICA A QUE DEPOSITE EN LAS CUENTAS BANCARIAS QUE YO INDIQUE LOS MONTO QUE POR CUALQUIER CONCEPTO ME ADEUDE EL GOBIERNO RELACIONADOS CON MIS NEGOCIOS O ACTIVIDADES CON EL MISMO Y RECONOZCO EL PODER CANCELATORIO DE DICHO PAGOS RESPECTO DE LAS DEUDAS RELACIONADAS ASIMISMO ME COMPROMETO A COMUNICAR FEHACIEMENTE A LA TESORERIA GENERAL DE LA REPUBLICA SOBRE CUALQUIER CAMBIO EN MIS CUENTAS BANCARIAS, DE MODO QUE SE PUEDAN EFECTUAR DICHO PAGOS EN TODO MOMENTO.

FIRMA DEL TITULAR _____ NOMBRE _____ FECHA _____

Elaborado por: VDUBONBARDALES
 Fecha: 30/05/2018 10:03:10
 Impreso por: BACOSTA1
 Fecha: 01/06/2018 12:04:13
 Aprobado por: SVILLALTA
 Fecha: 30/05/2018 12:13:08



EXPEDIENTE HONDUCOMPRAS DE 01 AL 31 DE DICIEMBRE DEL 2019
 PAGO POR TRANSFERENCIAS A PROVEEDORES

No.	NUMERO DE F-01	NUMERO ORDEN DE COMPRA	NUMERO DE FACTURA	FECHA DE LA FACTURA	DESCRIPCION	UNIDAD EJECUTORA	PROVEEDOR	NUMERO DE REGISTRO	MONTO	ESTADO
-----	----------------	------------------------	-------------------	---------------------	-------------	------------------	-----------	--------------------	-------	--------

CONSTANCIA ELECTRÓNICA DE ESTAR SUJETO AL RÉGIMEN DE PAGOS A CUENTA

201-19-10500-21287

La DIRECCIÓN REGIONAL CENTRO SUR en cuya jurisdicción se encuentra el domicilio fiscal del solicitante, identificado como:

Nombre y Apellido o Razón Social: **RAMOS JOSE RENAN**
 Con Registro Tributario Nacional: **13171969000059**

Habiendo presentado la solicitud electrónica con número 201-19-10500-21287 en fecha 03/05/2019, y Recibo Oficial de Pago No. 25418394294 de fecha 03/05/2019 por el monto de L. 200.00 bajo el concepto de Actos Administrativos.

Luego de revisadas las Bases de Datos del Sistema de Gestión Tributaria (ETAX), se ha podido establecer lo siguiente:

ETAX: SI existen Registros de Pagos a Cuenta.
 ETAX: NO existen Registros de Deudas.
 ETAX: NO existen Registros de Omisiones en la presentación de Declaraciones.

Por lo expuesto se OTORGA al solicitante la presente CONSTANCIA ELECTRÓNICA DE ESTAR SUJETO AL RÉGIMEN DE PAGOS A CUENTA, para el periodo 201901 según declaración 27712881034, presentada el 23/04/2019, la presente Constancia vence el 30/04/2020.

Sin perjuicio de las facultades de revisión y fiscalización de esta Administración Tributaria y de los resultados que de ella se produzcan.

DENIA ELIZABETH MARTINEZ FLORES
 COORDINADORA DE CUENTA CORRIENTE DE LA DIRECCION R.C.S.

(*) Es obligación del destinatario de la presente Constancia verificar su validez a través de Internet en la dirección <http://constancias.sar.gob.hn/ConstanciaPagosCuenta.aspx>, ingresando el número **201-19-10500-21287** o mediante el siguiente código QR:

UNIVERSIDAD DE CIENCIAS FORESTALES
 UNACIFOR
 Apartado postal #2, Siguatepeque, Comayagua, Honduras
 Tels. (504) 2773-0011, 27730-018, 2773-3992
 RTN:8001900230143
 Contacto compras me.perez@unacifor.edu.hn

RESUMEN DE COTIZACION No. 600/2019

Certifico que las cotizaciones # 1,458 Y #. 0675, fueron cotizadas con fecha 16 de Octubre del 2019 y que la información abajo detallada es verídica y correcta.

No.	Descripción	Cantidad	Unidad	PROVEEDOR No.1		PROVEEDOR No.2		PROVEEDOR No.3	
				Precio Unitario	Total	Precio Unitario	Total	Precio Unitario	Total
1	Cemento gris	10	cú	160.78	1,607.83	159.13	1,591.30	---	---
2	Varilla corrugada de 3/8 legítima	15	cú	93.04	930.43	88.57	1,043.48	---	---
Sub-Total					2,538.26		2,634.78		
15% ISV					380.74		395.22		
TOTAL					2,919.00		3,030.00		

NOMBRE Y/O EMPRESA COTIZANTES
1. FERRETERIA EL CARMEN 2. FERRETERIA LOS PINOS

FECHA: 25 DE OCTUBRE DEL 2019

Observaciones: Se adjudica la compra al proveedor #1: **FERRETERIA EL CARMEN**, por que es quien ofrece mejor precio en lo solicitado.

Elaborado por:
 Jefe de compras I.

Revisado por:
 Jefe de compras María Esther Pérez



EXPEDIENTE HONDUCOMPRAS DE 01 AL 31 DE DICIEMBRE DEL 2019
 PAGO POR TRANSFERENCIAS A PROVEEDORES

No.	NUMERO DE F-01	NUMERO ORDEN DE COMPRA	NUMERO DE FACTURA	FECHA DE LA FACTURA	DESCRIPCION	UNIDAD EJECUTORA	PROVEEDOR	NUMERO DE REGISTRO	MONTO	ESTADO
-----	----------------	------------------------	-------------------	---------------------	-------------	------------------	-----------	--------------------	-------	--------

FERRETERIA EL CARMEN
 EST. 1997

RTA BIEN | AHORRE MAS

RTN:13171969000059
 Siguatepeque, Comayagua
 Calle 21 de Agosto
 Tel/Fax:2773-2429, Cel 9802-5990,3283-4584
 info@ferrecarmen.com

Fecha: 18/10/2019
 N° Cotización: 14458
 Código: 156784
 Cliente: UNACIFOR
 Dirección:
 Teléfono:

CODIGO	PRODUCTO	CANTIDAD	PRECIO	TOTAL
91009	CEMENTO GRIS ARGOS BOLSA 42.5kg	10.00	L. 160.78	L. 1,607.83
91097	VARILLA CORRUGADA 3/8"x30" ORIGIN 9.5	10.00	L. 93.04	L. 930.43
SUBTOTAL				L. 2,538.26
DESCUENTO				L. 0.00
IVS				L. 380.74
TOTAL				L. 2,919.00

Validez cotización: 5 Días
 Asesor de Ventas: WALTER CALIX 97290912

Observaciones

GRACIAS POR CONFIAR EN NOSOTR

ACEPTADO _____ FERRETERIA EL CARMEN



FERRETERIA LOS PINOS

TODO PARA LA CONSTRUCCION
 "A LOS MEJORES PRECIOS"
 CEMENTO, HIERRO, CLAVOS, ZINC, PVC, ETC.

Bo. Macaruya, Calle 21 de Agosto, Siguatepeque, Honduras, C.A.
 Tel. 2773-4086 - email: ferreterialospinos@yahoo.com
 R.T.N.: 01011959005556

COTIZACIÓN N° 000675

DIA	MES	AÑO
18	10	19

Nombre: UNACIFOR
 Dirección:

Imprenta Irvin Tel. 2773-0164 R.T.N. 03081971000563, Siguatepeque, 05/2019

CANT.	DESCRIPCION	P/U	TOTAL
10	Cemento PLAZU	183	1830.00
15	Varilla 3/8 Cor. kg 8.7	80	1,200.00
SUB-TOTAL			
I.S.V. Incluye			
TOTAL Lps			3030.00

Firma Cliente: David Mejia
 Firma Ferreteria Los Pinos





EXPEDIENTE HONDUCOMPRAS DE 01 AL 31 DE DICIEMBRE DEL 2019
 PAGO POR TRANSFERENCIAS A PROVEEDORES

No.	NUMERO DE F-01	NUMERO ORDEN DE COMPRA	NUMERO DE FACTURA	FECHA DE LA FACTURA	DESCRIPCION	UNIDAD EJECUTORA	PROVEEDOR	NUMERO DE REGISTRO	MONTO	ESTADO
-----	----------------	------------------------	-------------------	---------------------	-------------	------------------	-----------	--------------------	-------	--------

REQUISICIÓN / SOLICITUD REG-ADM-0
CM-UNACIFOR-DICIEMBRE-402-2019

Oficina Solicita: Dirección de producción y comercialización	Para ser utilizado por: Aserradero	Centro de Gasto: 02	Fecha: 17/10/2019	N° de CONTROL IND 020/2019
---	---------------------------------------	------------------------	----------------------	-------------------------------

No.	Descripción Especifica	PARA USO DEL SOLICITANTE				PARA USO EN ALMACEN			
		Objeto Especifico	Cantidad	Unidad	Valor Estimado	Recibido de Compras		Verificado	
						Cantidad	Unidad	Firma	Fecha
1	Cemento gris	37500	10	C/U	L 1,800.00				
2	Varilla Corrugada de 3/8" legitima	36930	15	C/U	L 1,875.00				
3									
4									
5									
6									
7									
8									
9					TOTAL L 3,675.00				

Uso: Para realizar la reparación de la alcantarilla que cruza la calle de acceso principal al aserradero, misma que ya se encuentra deteriorada.

REVISIÓN EN DEPTO. DE PRESUPUESTO

Disponibilidad de Presupuesto: Si No

Precompromiso SIAFI

Entregado a Solicitante: Recibido (solicitante):

Por: *[Firma]* Por: *[Firma]*

Requisición recibe completa SI No Fecha: 21-11-19

Obs: *[Observaciones]*

Procedimiento de Adquisición <input type="checkbox"/>	Solicitado por: <i>[Firma]</i>	*Autorización de cargar al centro de gasto	PRIORIDAD	PARA USO EN COMPRAS
Almacén <input type="checkbox"/>	<i>[Firma]</i>			Requisición recibida por 2019
Caja Chica <input type="checkbox"/>				FIRMA: <i>[Firma]</i> Nombre y firma
Compras <input checked="" type="checkbox"/>	Aprobado por: Lic. Mercedes Martínez			Fecha Compra Realizada por:
Servicios Especiales <input type="checkbox"/>		Nombre y firma		Nombre y firma
Licitación <input type="checkbox"/>		Fecha:	Vo. Bo. Rectoria	Fecha

REC. 10/10/19



EXPEDIENTE HONDUCOMPRAS DE 01 AL 31 DE DICIEMBRE DEL 2019
PAGO POR TRANSFERENCIAS A PROVEEDORES

No.	NUMERO DE F-01	NUMERO ORDEN DE COMPRA	NUMERO DE FACTURA	FECHA DE LA FACTURA	DESCRIPCION	UNIDAD EJECUTORA	PROVEEDOR	NUMERO DE REGISTRO	MONTO	ESTADO
26	3159	667	874413	12/11/2019	MANGUERAS, ACERO PLASTICO, GRIFOS, ADAPTADORES PVC, REDUCTORES PVC	OBRAS CIVILES	FERRETERIA EL CARMEN	CM-UNACIFOR-DICIEMBRE-403	3,526.00	ADJUDICADO

NOVEMBER

EJECUCION DE GASTOS

Gestión: 2019
R_EGA_F01F07
07/11/2019 07:50:26
Página 1 de 1

F-01
Impreso por: MPORTILL06
PROO

Lugar: Siguatepeque Fecha Elaboración: 07/11/2019

Institución: 0511 Universidad de Ciencias Forestales

Gerencia Administrativa: 005 GERENCIA CENTRAL

Unidad Ejecutora: 002 VICERRECTORIA ADMINISTRATIVA

DOCUMENTOS DE: Precompromiso 0315.9, Compromiso 01, Devengado 03, Secuencia Operaciones Contables 00

REGISTRO DE: Precompromiso Compromiso Devengado Regularización

BENEFICIARIOS: Nombre o Razón Social: JOSE REMAN RAMOS

DOCUMENTOS DE RESPALDO: Tipo de documento: RESUMEN GASTOS, Desempeño: ORDEN DE COMPRA 667

CLASE DE GASTO: Servicios Personales Bienes de uso Transferencias
Servicios Profesionales y Técnicos Construcciones Otros
Bienes y Servicios Deuda Pública Pasajes y Viáticos

OPERACIONES CONTABLES: Anticipos Deuda Pública Devoluciones Otros

IMPUTACION: PRO SUB PROY ACT OBRA OBJ GTO BEN TRAN CUENTA CONTABLE DESCRIPCION IMPORTE MONEDA NACIONAL IMPORTE MONEDA EXTRANJERA DIF. Camb.

PRO	SUB	PROY	ACT OBRA	OBJ GTO	BEN TRAN	CUENTA CONTABLE	DESCRIPCION	IMPORTE MONEDA NACIONAL	IMPORTE MONEDA EXTRANJERA	DIF. Camb.
01	00	000	002	36930	0000		Elementos de Ferrería	3,526.00	0.00	0.00
TOTAL AFECTADO								3,526.00	0.00	0.00
TOTAL DEDUCCIONES								0.00	0.00	0.00
TOTAL RESERVORES								0.00	0.00	0.00
MONTO A PAGAR								3,526.00	0.00	0.00

SON: TRES MIL QUINIENTOS VEINTISEIS 00/100

RESUMEN DE LA OPERACION: 1 MANGUERAS, ACERO PLASTICO, GRIFOS, ADAPTADORES Y REDUCTOR DE AGUA PARA REALIZAR REPARACIONES EN RED DE AGUA POTABLE, SEGUN ORDEN DE COMPRA NRO. A FAVOR DE FERRETERIA EL CARMEN.

MONEDA: Código: HNI Descripción: LEMPIRAS

Verificado por: MPORTILL06 Aprobado por: [Firma] Fecha y hora: 07/11/2019

Compras y Suministros
12 NOV 2019 11:00 AM
FIRMA: SENA G.

UNIVERSIDAD NACIONAL DE CIENCIAS FORESTALES (UNACIFOR)
Unidad de Compras y Suministros
Tel. 2773-0615 - R. T.N. 08019002030143 / Correo: m.perez@esnacifor.edu.hn

ORDEN DE COMPRA N° 000667

Requisición No.	Código Cuenta	Condición pago	Fecha
OC-61,63,62	02	Contado <input checked="" type="checkbox"/> Crédito <input type="checkbox"/>	5/09/19

Señores: ferreteria El Carmen

Observaciones: para realizar los pagos en red de agua potable.

No.	Descripción	Cod. Pres.	Cant.	Unidad	Total
1	Manguera de 6 capas	030	3	C/U	2,418.20
2	Acero plastico		1	Tubo	34.78
3	Grifos y llaves de pila de blanco		6	C/U	427.83
4	Adaptador pvc Mucho 1/2"		24	C/U	83.48
5	Reductor pvc de 3/4 1/2"		12	C/U	41.74
6					
7					
8					
9					
10					
Subtotal					3,066.09
15% I.S.V					459.91
TOTAL					3,526.00

Impuesto Sobre Venta (15%) Pagado Retenido C.D.C.

A) Nos reservamos el derecho de devolver, a costo suyo, parte de o todos los bienes solicitados en esta orden, si por cualquier motivo no son en todo aspecto como se solicita.
B) Para que la cancelación de su cuenta no sufra demora envíe dentro de los cinco días siguientes de la entrega de los bienes esta orden facturas y recibos en duplicado, preparados a máquina o en lápiz tinta. La factura deberá traer lo siguiente certificación: "certifico que esta cuenta es justa y correcta y que aun no ha sido pagada".
C) Asimismo la factura deberá venir firmada por la persona a quien le entregaron el o los otros artículos.
D) El recibo deberá traer consigo el número de la Identidad de la persona que firma el recibo, No de Solvencia Distrital o Municipal Numero de Impuesto sobre la Renta, número de Registro Tributario, además deberá consignarse el Número de la factura y orden de compra respectivo.
E) La falta de cualquiera de estos requisitos atrasará la cancelación de su cuenta.

Preparado por: Auxiliar de Compras
04 NOV 2019

Revisado por: [Firma]
06 NOV 2019

Revisado por: [Firma]
06 NOV 2019

Aprobado Vice-Rectoría Administrativa
Autorizado por: Rector UNACIFOR



EXPEDIENTE HONDUCOMPRAS DE 01 AL 31 DE DICIEMBRE DEL 2019
 PAGO POR TRANSFERENCIAS A PROVEEDORES

No.	NUMERO DE F-01	NUMERO ORDEN DE COMPRA	NUMERO DE FACTURA	FECHA DE LA FACTURA	DESCRIPCION	UNIDAD EJECUTORA	PROVEEDOR	NUMERO DE REGISTRO	MONTO	ESTADO
-----	----------------	------------------------	-------------------	---------------------	-------------	------------------	-----------	--------------------	-------	--------

FERRETERIA EL CARMEN
 HONDURAS AMOROS MAJ
 Pedido: NO FACTURA AL CONTADO
 No. 000-001-01-00874413
 CAT: 1875BC-AEBZBS-404D94-DA7763-C479E3-C2

CLIENTE: UNIVERSIDAD NACIONAL DE CIENCIAS FORESTALES
 DIRECCION: BARRIO LAS AMERICAS, SIGUATEPEQUE, CA-5
 FECHA: 17/11/2019 ASesor: WALTER CREIX 972908 RECIBIDO POR: DE L. 000-901-01-00500001 AL 000-001-01-00290000

CANT.	CODIGO	DESCRIPCION DEL ARTICULO	PRECIO UNIT.	TOTAL
3	22701	MANGUERA TRUPER 5/8x3/8MT 19744 6 CAPAS	L226.00	L1.478.26
24	21014	ADAPTADOR MACHO PVC POT. 1/2"	L3.48	L83.48
12	21438	REDUCTOR PVC PRES. 3/4"x1/2"	L3.48	L41.74
1	72163	PEGAM. EPONXY ABRO 1cmx EC-520 TRANSP	L34.78	L34.78
6	21243	Llave CHORRO DICA HG 1/2" 84119	L71.30	L427.83

LA FACTURA ES BENEFICIO DE TODOS. **FORMA N° 50577**

ENTREGADO 12 NOV 2019

REGISTRO DE BENEFICIARIOS
 01/06/2018 12:04:13
 Gestión: 2018
 _R_BEN_DOCB_DOC
 Página 1 de 1

Lugar: Distrito Central
 Fecha Elaboración: 30/05/2018
 Número de Documento: 00214763 - 000
 Tipo Operación: Creación
 Estado: ENTREGADO

TESORERIA GENERAL DE LA REPUBLICA

NOMBRE O RAZON SOCIAL: JOSE RENAN RAMOS
 Actividad Comercial: COMPRA Y VENTA DE MATERIALES
 Clase: PERSONA NATURAL
 Institución: TRESORERIA DE LA REPUBLICA
 Tipo: PROVEEDOR CONTRATISTA O BENEFICIARIO GENERAL
 SIGLA Beneficiario: Código:
 PIN: AMXQXDFUCQ
 RTN Nro: 13171969000059

IDENTIFICACION
 País: HONDURAS
 Tipo de Documento: TARJETA DE IDENTIDAD
 Número Documento: 1317-1969-00005

DOMICILIO
 Dirección: BARRIO EL CARMEN CALLE 21 DE AGOSTO 3 Y 4 AVENIDA
 Fax: 9802-59-90 Email: info@ferrecarmen.com Teléfono: 2773-24-29
 Departamento: DEPARTAMENTO DE COMAYAGUA País: HONDURAS

REPRESENTANTE
 Nombre: JOSE RENAN RAMOS
 País: HONDURAS
 Número Documento: 1317-1969-00005
 Tipo de Documento: TARJETA DE IDENTIDAD
 Poder Legal:

APODERADO

CUENTAS BANCARIAS
 Banco: Tipo Cuenta: Número Cuenta: Libreta CUT:
 BANCO DE OCCIDENTE S.A. Cuenta Corriente 11-601-001189-0

TERMINOS DE ADHESION
 POR LA PRESENTE DECLARO QUE AUTORIZO A LA TESORERIA GENERAL DE LA REPUBLICA A QUE DEPONTE EN LAS CUENTAS BANCARIAS QUE YO INDIQUE LOS MONITOS QUE POR CUALQUIER CONCEPTO ME ADEUDE EL GOBIERNO RELACIONADOS CON MIS RESCOSOS O ACTIVIDADES CON EL MISMO Y RECONOZCO EL PODER CANCELATORIO DE DICHO PAGOS RESPECTO DE LAS DEUDAS RELACIONADAS ASIMISMO ME COMPROMETO A COMUNICAR FIDELITAMENTE A LA TESORERIA GENERAL DE LA REPUBLICA SOBRE CUALQUIER CAMBIO EN MIS CUENTAS BANCARIAS, DE MODO QUE SE PUEDAN EFECTUAR DICHO PAGOS EN TODO MOMENTO.

FIRMA DEL TITULAR _____ NOMBRE _____ FECHA _____

Elaborado por: VDUBONBARDALES
 Fecha: 30/05/2018 10:03:10
 Impreso por: BACOSTA1
 Fecha: 01/06/2018 12:04:13
 Aprobado por: SVILLALTA
 Fecha: 30/05/2018 12:13:08



EXPEDIENTE HONDUCOMPRAS DE 01 AL 31 DE DICIEMBRE DEL 2019
 PAGO POR TRANSFERENCIAS A PROVEEDORES

No.	NUMERO DE F-01	NUMERO ORDEN DE COMPRA	NUMERO DE FACTURA	FECHA DE LA FACTURA	DESCRIPCION	UNIDAD EJECUTORA	PROVEEDOR	NUMERO DE REGISTRO	MONTO	ESTADO
-----	----------------	------------------------	-------------------	---------------------	-------------	------------------	-----------	--------------------	-------	--------

CONSTANCIA ELECTRÓNICA DE ESTAR SUJETO AL RÉGIMEN DE PAGOS A CUENTA

201-19-10500-21287

La DIRECCIÓN REGIONAL CENTRO SUR en cuya jurisdicción se encuentra el domicilio fiscal del solicitante, identificado como:

Nombre y Apellido o Razón Social: **RAMOS JOSE RENAN**
 Con Registro Tributario Nacional: **13171969000059**

Habiendo presentado la solicitud electrónica con número 201-19-10500-21287 en fecha 03/05/2019, y Recibo Oficial de Pago No. 25418394294 de fecha 03/05/2019 por el monto de L. 200.00 bajo el concepto de Actos Administrativos.

Luego de revisadas las Bases de Datos del Sistema de Gestión Tributaria (ETAX), se ha podido establecer lo siguiente:

ETAX: Si existen Registros de Pagos a Cuenta.
 ETAX: NO existen Registros de Deudas.
 ETAX: NO existen Registros de Omisiones en la presentación de Declaraciones.

Por lo expuesto se OTORGA al solicitante la presente CONSTANCIA ELECTRÓNICA DE ESTAR SUJETO AL RÉGIMEN DE PAGOS A CUENTA, para el periodo 201901, según declaración 27712881034, presentada el 23/04/2019, la presente Constancia vence el 30/04/2020.

Sin perjuicio de las facultades de revisión y fiscalización de esta Administración Tributaria y de los resultados que de ella se produzcan.

DENIA ELIZABETH MARTINEZ FLORES
 COORDINADORA DE CUENTA CORRIENTE DE LA DIRECCION R.C.S.

(*) Es obligación del destinatario de la presente Constancia verificar su validez a través de Internet en la dirección <http://constancias.sar.gob.hn/ConstanciaPagosCuenta.aspx>, ingresando el número 201-19-10500-21287 o mediante el siguiente código QR:

UNIVERSIDAD NACIONAL DE CIENCIAS FORESTALES
 UNACIFOR
 Apartado postal #2, Siguatepeque, Comayagua,
 Tels. (504) 27202300
 Contacto compras m.perez@esnacifor.edu.hn

RTN:08019002030143

RESUMEN DE COTIZACIONES No. 0516/2019

Certifico que las cotizaciones con # 13859 de FERRETERIA EL CARMEN y con # 331 de FERRETERIA LOS PINOS" fueron cotizadas con fechas 30 de agosto y 03 de septiembre del 2019 y que la información abajo detallada es verídica y correcta.

No.	Descripción	PROVEEDOR No.1		PROVEEDOR No.2		PROVEEDOR No.3			
		Cantidad	Unidad	Precio Unitario	Total	Precio Unitario	Total	Precio Unitario	Total
1	MANGUERA DE 6 CAPAS SUPER REFORZADA 30 MTS	3	c/u	826.09	2.478.28				
2	ACERO PLÁSTICO	1	TUBO	34.78	34.78				
3	GRIFOS A LLAVES DE PILA DE BRONCE DE 1/2"	6	c/u	71.31	427.83	113.04	678.26		
4	ADAPTADOR PVC MACHO 1/2"	24	c/u	3.48	83.48	3.48	83.48		
5	REDUCTOR PVC DE 3/4" A 1/2"	12	c/u	3.48	41.74	6.96	83.48		
Sub-Total					3,066.09		845.22		
Impuesto 15%					459.91		126.78		
TOTAL					3,526.00		972.00		

NOMBRE Y/O EMPRESAS COTIZANTES
 1.- FERRETERIA EL CARMEN 2.-FERRETERIA LOS PINOS

FECHA: 05 DE SEPTIEMBRE DEL 2019.

Observaciones: Se adjudica la compra al PROVEEDOR No.1 FERRETERIA EL CARMEN, porque ofrece mejor precio.
 Nota: El proveedor No. 2 no cotizo ítem # 1 y 2.

Elaborado por:
 Dilia Erazo / Asistente de Compras

Revisado por:
 Maria Esther Perez / Jefe de Compras



EXPEDIENTE HONDUCOMPRAS DE 01 AL 31 DE DICIEMBRE DEL 2019
 PAGO POR TRANSFERENCIAS A PROVEEDORES

No.	NUMERO DE F-01	NUMERO ORDEN DE COMPRA	NUMERO DE FACTURA	FECHA DE LA FACTURA	DESCRIPCION	UNIDAD EJECUTORA	PROVEEDOR	NUMERO DE REGISTRO	MONTO	ESTADO
-----	----------------	------------------------	-------------------	---------------------	-------------	------------------	-----------	--------------------	-------	--------

FERRETERIA EL CARMEN
 BIEN | AHORRE MAS
 Tel: 1317196900059
 Siguatepeque, Comayagua
 Calle 21 de Agosto
 Tel/Fax: 2773-2429, Cel 9802-5990, 3283-4584
 info@ferrecarmen.com

COTIZACION
 Fecha: 30/8/2019
 Nº Cotizacion: 13859
 Código: 156784
 Cliente: UNACIFOR
 Dirección:
 Teléfono:

CODIGO	PRODUCTO	CANTIDAD	PRECIO	TOTAL
22701	MANGUERA TRUPER 5/8x30MT 19744 6 CAPAS	3.00	L. 826.09	L. 2,478.26
72163	PEGAM.EPOXY ABRO 1onz EC-520 TRANSP.	1.00	L. 34.78	L. 34.78
96590	TUBO PVC POTABLE SDR13.5 1/2x6mts AMANCO	6.00	L. 45.65	L. 273.91
21014	ADAPTADOR MACHO PVC POT.1/2"	24.00	L. 3.48	L. 83.48
21032	ADAPTADOR HEMBRA PVC POT.1/2"	24.00	L. 4.35	L. 104.35
21106	CODO PVC POTABLE 1/2x90º	24.00	L. 4.35	L. 104.35
21243	LLAVE CHORRO DICA HG 1/2" #4119	6.00	L. 71.30	L. 427.83
21438	REDUCTOR PVC PRES.3/4"x1/2"	12.00	L. 3.48	L. 41.74
22239	TUBO ABASTO COFLEX 3/8x7/8 16" METAL AS-B40	12.00	L. 68.70	L. 824.35
22438	TUBO ABASTO COFLEX 3/8x1/2" 16" AL-B40	12.00	L. 77.39	L. 928.70
22495	VALVULA RECTA CASTOR 3/8x1/2 11-006	12.00	L. 102.61	L. 1,231.30
22821	VALVULA ESCUA.CASTOR 1/2x3/8 11-005	12.00	L. 102.61	L. 1,231.30
SUBTOTAL				L. 7,764.35
DESCUENTO				L. 0.00
IVS				L. 1,164.65
TOTAL				L. 8,929.00

Validad cotizacion: 5 Dias
 asesor de Ventas: WALTER CALIX 97290912

Observaciones:

GRACIAS POR CONFIAR EN NOSOTR

ACEPTADO _____
 FERRETERIA EL CARMEN

FERRETERIA LOS PINOS
 TODO PARA LA CONSTRUCCION
 "A LOS MEJORES PRECIOS"
 CEMENTO, HIERRO, CLAVOS, ZINC, PVC, ETC.
 Bo. Macariya, Calle 21 de Agosto, Siguatepeque, Honduras, C.A.
 Tel. 2773-4086 - email: ferreterialospinos@yahoo.com
 R.T.N.: 01011959005556

COTIZACION Nº: 000331
 Nombre: unacifor
 Dirección:
 DIA: 08 MES: 09 AÑO: 19

CANT.	DESCRIPCION	P/U	TOTAL
3	manguera 6 capas 30mts truper	no	no
1	Tubo Acero Plastico	no	no
12	Valvula control P/L castor 110	110	1,320.00
12	Valvula control P/L castor 110	110	1,320.00
6	llave placa bronce 1/2	130	780.00
24	codo 1/2 PVC	4	96.00
24	adap. macho 1/2 PVC	4	96.00
24	adap. hembra 1/2 PVC	4	96.00
6	Tubo PVC 1/2	50	300.00
12	Reduc 3/4 x 1/2	8	96.00
12	Tubo Abast Lavam.	75	900.00
12	Tubo Abast Sanit	75	900.00
SUB-TOTAL			
I.S.V. Incluir			
TOTAL Lps. 5,904.00			

Firma Cliente: _____
 Firma Ferreteria Los Pinos: David Meris



EXPEDIENTE HONDUCOMPRAS DE 01 AL 31 DE DICIEMBRE DEL 2019
 PAGO POR TRANSFERENCIAS A PROVEEDORES

No.	NUMERO DE F-01	NUMERO ORDEN DE COMPRA	NUMERO DE FACTURA	FECHA DE LA FACTURA	DESCRIPCION	UNIDAD EJECUTORA	PROVEEDOR	NUMERO DE REGISTRO	MONTO	ESTADO
-----	----------------	------------------------	-------------------	---------------------	-------------	------------------	-----------	--------------------	-------	--------

REQUISICIÓN / SOLICITUD REG-ADM-09
 CM-UNACIFOR-DICIEMBRE-403-2019

Oficina Solicitante: Obras Cíviles Para ser utilizado por: Obras Cíviles Centro de Gasto: 02 Fecha: 19/08/19 OC-61-2019

No.	Descripción Específica	PARA USO DEL SOLICITANTE			PARA USO EN ALMACEN				
		Objeto Específico	Cantidad	Unidad	Valor Estimado	Recibido de Compras	Verificado		
1	Mangueras de 4 capas super reforzada 30 metros UL	291600	3	C/u	2718.00				
TOTAL					2718.00				

USO: Para realizar el riego de jardines del campus y Jardines de la casa asignada al Rector y casa de huéspedes. SE SOLICITA ESTE TIPO DE MANGUERAS POR SU RESISTENCIA Y DURABILIDAD..

PRESUPUESTO Estructura Programática

Disponibilidad de Presupuesto: Si No Precompromiso SIAFI

Entregado a Solicitante: Recibido (solicitante)

Por: _____ Por: _____

Requisición recibida completa Si NO Fecha: 12-11-19

Requisición recibida por: **PARA USO EN ALMACEN RECEPCION DE DOCUMENTOS**

Nombre y firma: _____

Fecha: _____

Almacén: Caja Chica Compras Servicios Especiales _____

Solicitado por: **ING. DAVID SANDOVAL B.** *Autorización de cargar al Centro de Gasto

Aprobado por: **MAE. DANIEL VILLATORO** Nombre y firma: _____

Fecha: _____ Vo.Bo. Rectoría Fecha: _____

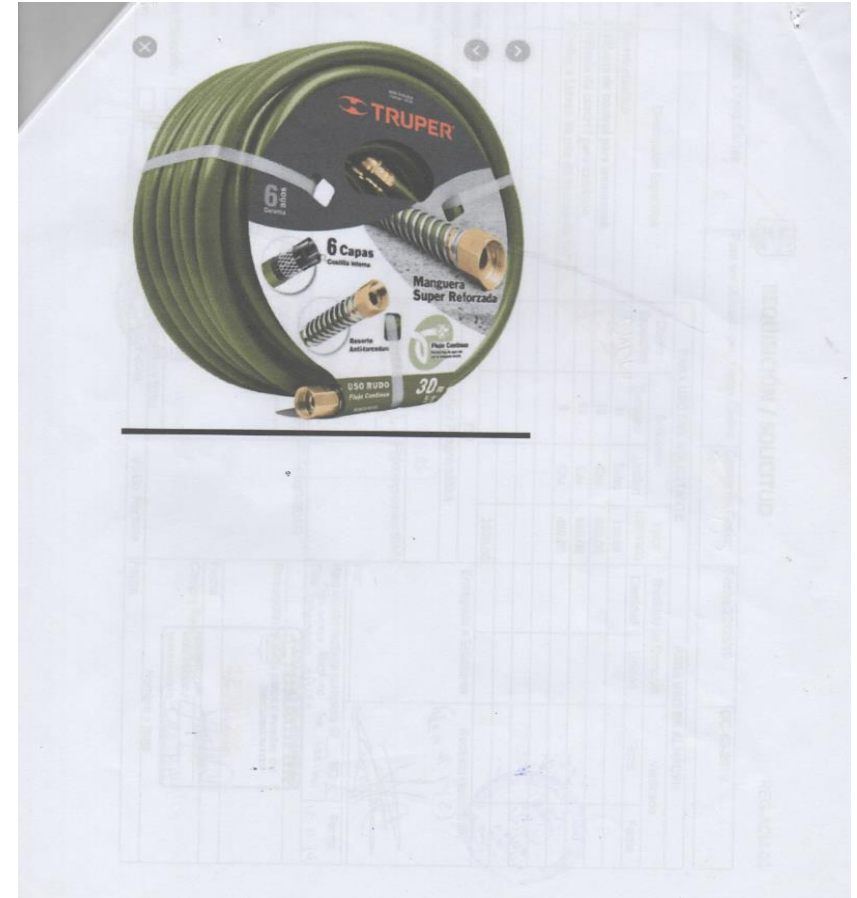



EXPEDIENTE HONDU COMPRAS DE 01 AL 31 DE DICIEMBRE DEL 2019
 PAGO POR TRANSFERENCIAS A PROVEEDORES

No.	NUMERO DE F-01	NUMERO ORDEN DE COMPRA	NUMERO DE FACTURA	FECHA DE LA FACTURA	DESCRIPCION	UNIDAD EJECUTORA	PROVEEDOR	NUMERO DE REGISTRO	MONTO	ESTADO
-----	----------------	------------------------	-------------------	---------------------	-------------	------------------	-----------	--------------------	-------	--------

REG-ADM-08

REQUISICIÓN / SOLICITUD

Oficina Solicitante: Obras Civiles Para ser utilizado por: Obras Civiles Centro de Gasto: 102 Fecha: 22/08/19 OC-62-2019

PARA USO DEL SOLICITANTE				PARA USO EN ALMACEN			
No.	Descripción Específica	Cantidad	Valor Estimado	Recibido de Compras	Verificado		
				Cantidad	Fecha	Firma	Fecha
1	Codos pvc de 1/2"	24	360.00				
2	Adaptador pvc macho 1/2"	24	360.00				
3	Adaptador pvc hembra 1/2"	24	360.00				
4	Tubo pvc de 1/2"	6	480.00				
5	Reductor pvc de 3/4" a 1/2"	12	240.00				
6	Tubo de abasto para lavamanos	12	720.00				
7	Tubo de abasto para sanitario	12	720.00				
TOTAL			3240.00				

USO: Para realizar reparaciones en red de agua potable e instalaciones hidrosanitarias, en el campus y la colonia, y de esta forma evitar el desperdicio de agua posible.

Entregado a Solicitante: *(Firma)* Recibido (solicitante) *(Firma)* (tem # 212)

Responsabilidad de Presupuesto: SI No Precompromiso SI/AF:

Autorización de cargar al Centro de Gasto: *(Firma)*

Solicitado por: ING. DAVID SANDOVAL B. Autorización de cargar al Centro de Gasto: *(Firma)*

Aprobado por: MAE DANIEL VILATORO Autorización de cargar al Centro de Gasto: *(Firma)*

Almacén, Caja Chica, Compras, Servicios Especiales

REG-ADM-09

REQUISICIÓN / SOLICITUD

Oficina Solicitante: Obras Civiles Para ser utilizado por: Obras Civiles Centro de Gasto: 102 Fecha: 22/08/19 OC-63-2019

PARA USO DEL SOLICITANTE				PARA USO EN ALMACEN			
No.	Descripción Específica	Cantidad	Valor Estimado	Recibido de Compras	Verificado		
				Cantidad	Fecha	Firma	Fecha
1	Acero plático	1	120.00				
2	Valvula de control para lavamanos	12	960.00				
3	Valvula de control para sanitario	12	960.00				
4	Griños a llaves de pila de bronce de 1/2"	6	480.00				
TOTAL			2620.00				

USO: Para realizar reparaciones en red de agua potable e instalaciones hidrosanitarias, en el campus y la colonia, y de esta forma evitar el desperdicio de agua potable.

Entregado a Solicitante: *(Firma)* Recibido (solicitante) *(Firma)* (tem # 192)

Responsabilidad de Presupuesto: SI No Precompromiso SI/AF:

Disponible para cargar al Centro de Gasto: *(Firma)*

Solicitado por: ING. DAVID SANDOVAL B. Autorización de cargar al Centro de Gasto: *(Firma)*

Aprobado por: MAE DANIEL VILATORO Autorización de cargar al Centro de Gasto: *(Firma)*

Almacén, Caja Chica, Compras, Servicios Especiales



EXPEDIENTE HONDUCOMPRAS DE 01 AL 31 DE DICIEMBRE DEL 2019
PAGO POR TRANSFERENCIAS A PROVEEDORES

No.	NUMERO DE F-01	NUMERO ORDEN DE COMPRA	NUMERO DE FACTURA	FECHA DE LA FACTURA	DESCRIPCION	UNIDAD EJECUTORA	PROVEEDOR	NUMERO DE REGISTRO	MONTO	ESTADO
27	3154	666	329498	12/11/2019	VALVULA DE CONTROL, TUBO DE ABASTO, CODOS PVC, ADAPTADOR...	OBRAS CIVILES	FERRETERIA LOS PINOS	CM-UNACIFOR-DICIEMBRE-404	4,932.00	ADJUDICADO

NOVIEMBRE

EJECUCION DE GASTOS

República de Honduras
Impreso por: MPORTILLOS
PROD

F-01
Gestión: 2019
R_EGA_F01F07
06/11/2019 18:23:48
Página 1 de 1

Lugar: Siguatepeque Fecha Elaboración: 06/11/2019

Institución: 0511 Universidad de Ciencias Forestales

Gerencia Administrativa: 001 GERENCIA CENTRAL

Unidad Ejecutora: 002 VICERRECTORIA ADMINISTRATIVA

DOCUMENTOS DE: Precompromiso 03154, Compromiso 01, Devengado 01, Secuencia 00, Operaciones Contables 00

REGISTRO DE: Precompromiso Compromiso Devengado Regularización

BENEFICIARIOS:
Nombre o Razón Social: RAMON JOAQUIN RAIBERTIN ORELLANA
Tipo de Documento: TID
Código: 0101-1806-0000
Cuenta: 00012
Banco y Cuenta: 11-601-00220-0
Importe: 4,932.00

DOCUMENTOS DE RESPALDO
Tipo de documento: RESUMEN_GASTOS
Resumen de Operación Gastos
Origen de Compra: 666
Fecha de Recepción: 06/11/2019
Fecha de Vencimiento: 19/11/19

CLASE DE GASTO:
Servicios Personales Bienes de uso Transferencias
Servicios Profesionales y Técnicos Construcciones Otros
Bienes y Servicios Deuda Pública Pasajes y Viáticos

OPERACIONES CONTABLES: Anticipos Deuda Pública Devoluciones Otros

FUENTE DE FINANCIAMIENTO: 12 Recurso Propio

ORGANISMO FINANCIADOR: 99 Misma Institución

PRO	SUB	PROY	ACT	OBJ	BEN	CUENTA	DESCRIPCION	IMPORTE	IMPORTE	DIF.
01	00	000	002	23400	0000	CONTABLE	Mantenimiento y Reparación de Obras Civiles e Instalaciones Varias	NACIONAL	EXTRANJERA	Cam.
							TOTAL AFECTADO	4,932.00	0.00	0.00
							TOTAL DEDUCCIONES	0.00	0.00	0.00
							TOTAL DIFERENCIAS	0.00	0.00	0.00
							MONTO A PAGAR	4,932.00	0.00	0.00

RESUMEN DE LA OPERACION:
VALVULAS, CODOS, ADAPTADORES Y TUBO PVC PARA REALIZAR REPARACIONES EN RED DE AGUA POTABLE. RESULTADO DE COMPRA EN LA FERRETERIA LOS PINOS.

CUENTAS BANCARIAS:
Código Banco: 1
Cuenta Originaria: 1102010000387
Libro: 051001101
Número de Libro: UNACIFOR - FONDOS NACIONALES

MONEDA: HNL Descripción LEONTERAS

Verificado por: MPORTILLOS
Fecha y hora: 12 NOV 2019 11:00 Am.
Firma: SHERA G

Aprobado por: [Firma] Fecha y hora: 06 NOV 2019
Firmado por: [Firma] Fecha y hora: 12/11/2019

UNIVERSIDAD NACIONAL DE CIENCIAS FORESTALES (UNACIFOR)
Unidad de Compras y Suministros
Tel. 2773-0615 - R.T.N. 08019002030143 / Correo: m.perez@unacifor.edu.hn

ORDEN DE COMPRA N° 000666

Requisición No.	Código Cuenta	Condición pago	Fecha
00-62-63	02	Contado <input checked="" type="checkbox"/> Crédito <input type="checkbox"/>	5/9/19

Señores: Ferretería Los Pinos

Observaciones: Para realizar reparaciones en red de agua potable.

Nº	Descripción	Cod. Pres.	Cant.	Unidad	Total
1	Valvula de control para lavamanos	02	12	CLV	1,147.83
2	Valvula de control para sanitario	02	12	CLV	1,147.83
3	Codos pvc de 1/2"	02	24	CLV	83.48
4	Adaptador pvc Hembra 1/2"	02	24	CLV	93.48
5	Tubo pvc de 1/2"	02	6	CLV	260.81
6	Tubo de Abasto para lavamanos	02	12	CLV	182.61
7	Tubo de Abasto para sanitario	02	12	CLV	182.61
8					
9					
10					
Subtotal					4,288.16
15% I.S.V					643.84
TOTAL					4,932.00

Impuesto Sobre Venta (15%) Pagado Retenido C.P.

A) Nos reservamos el derecho de devolver, a costo suyo, parte de o todos los bienes solicitados en esta orden, si por cualquier motivo no son en todo aspecto como se solicita.
B) Para que la cancelación de su cuenta no sufra demora envíe dentro de los cinco días siguientes de la entrega de los bienes esta orden facturas y recibos en duplicado, preparados a máquina o en lápiz tinta. La factura deberá traer lo siguiente certificación: "certifico que esta cuenta es justa y correcta y que aun no ha sido pagada".
C) Asimismo la factura deberá venir firmada por la persona a quien le entregaron el o los otros artículos.
D) El recibo deberá traer consigo el número de la Identidad de la persona que firma el recibo, No de Solvencia Distrital o Municipal, Número de Impuesto sobre la Renta, número de Registro Tributario, además deberá consignarse el Número de la factura y orden de compra respectivo.
E) La falta de cualquiera de estos requisitos atrasará la cancelación de su cuenta.

Preparado por: Auxiliar de Compras
Revisado por: [Firma]
Aprobado por: [Firma]

UNACIFOR RECEPCION DE DOCUMENTOS
06 NOV 2019
RECIBIDO POR: [Firma]
HORA RECIBIDA: [Firma]
DEPARTAMENTO: [Firma]

RECIBIDA POR: [Firma]
HORA RECIBIDA: [Firma]
DEPARTAMENTO: [Firma]

Aprobado Vicerrectoría Administrativa



EXPEDIENTE HONDUCOMPRAS DE 01 AL 31 DE DICIEMBRE DEL 2019
PAGO POR TRANSFERENCIAS A PROVEEDORES

No.	NUMERO DE F-01	NUMERO ORDEN DE COMPRA	NUMERO DE FACTURA	FECHA DE LA FACTURA	DESCRIPCION	UNIDAD EJECUTORA	PROVEEDOR	NUMERO DE REGISTRO	MONTO	ESTADO
-----	----------------	------------------------	-------------------	---------------------	-------------	------------------	-----------	--------------------	-------	--------

FERRERERIA LOS PINOS
Bo. Macaruya, Calle 21 de Agosto, Siguatepeque, Honduras C.A.
Teléfono: 2773-4086 / 2773-8564 Cel. 9510-2525
Email: ferreterialospinos@yahoo.com

R.T.N. 01011959005556
Proprietario: Ramon Rabalón

CLIENTE: UNACIFOR
R.T.N.: 0801-9002-08014-3

FACTURA 000-001-01-00 **329498**

CANT.	DESCRIPCION	PIU	Unid. Med. Pkg.	TOTAL
12	Valvula control lav.	110	2/2	1,320.00
12	Valvula control sanit	110	2/2	1,320.00
24	caño 1/2 PVC	4		96.00
24	caño hembra 1/2 PVC	4		96.00
6	Tubo 1/2 PVC	50		300.00
12	Tubo abast. lavam.	75		900.00
12	Tubo abast. sanit.	75		900.00
TOTAL L.				4,932.00

LA FACTURA ES BENEFICIO DE TODOS "EXUALA"
Vendedor: David
Firma Cliente: *Cecilia Mil Navarrete Lombardo*

Imp. Exonerado L.
Imp. Exento L.
Imp. Gravado 15% L. 4,288.60
15% IMP. SIV L. 643.40
TOTAL A PAGAR L. 4,932.00

CAI: 008938-99F96-844086-EC2EB3-7A16E0-39
F. Límite de Emisión: 02/08/2020
Rango Autorizado 000-001-01-00315201 al 000-001-01-00340200

001.jpg

CONSTANCIA DE REGISTRO DE BENEFICIARIOS

29/10/2018 13:57:33
Gestión: 2018
R. BEN. DOCB. DOC.
Página 1 de 1

Lugar: Distrito Central
Fecha Elaboración: 25/10/2018
Número de Documento: 00217657 - 000
Tipo Operación: Creación
Estado: ENTREGADO

TESORERÍA GENERAL DE LA REPÚBLICA

NOMBRE O RAZÓN SOCIAL: RAMON JOAQUIN RAIBSTEIN ORELLANA
Actividad Comercial: SERVICIOS FERREREROS
Clase: PERSONA NATURAL
Institución: SIGLA Beneficiario
Tipo: PROVEEDOR CONTRATISTA O BENEFICIARIO GENERAL
Código:

IDENTIFICACION
País: HONDURAS
Tipo de Documento: TARJETA DE IDENTIDAD
Número Documento: 0101-1959-00555
RTN Nro: 01011959005556

DOMICILIO
Dirección: BARRIO MACARUYA CALLE 21 DE AGOSTO CONTIGUO A ALUTECH SIGUATEPEQUE DEPTO DE
Fax: COMAYAGUA
Departamento: 2773-85-64 Email: ferreterialospinos@yahoo.com Teléfono: 2773-40-86
DEPARTAMENTO DE COMAYAGUA País: HONDURAS

REPRESENTANTE
Nombre: RAMON JOAQUIN RAIBSTEIN ORELLANA
País: HONDURAS
Número Documento: 0101-1959-00555
Tipo de Documento: TARJETA DE IDENTIDAD
Poder Legal:

APODERADO
Nombre: CARLOS FELIPE SIGUENSE
País: HONDURAS
Número Documento: 0801-1981-07832
Tipo de Documento: TARJETA DE IDENTIDAD
Poder Legal:

CUENTAS BANCARIAS
Banco: BANCO DE OCCIDENTE S.A.
Tipo Cuenta: Cuenta Corriente
Número Cuenta: 11-801-002208-5
Libreta CUT:

TERMINOS DE ADHESION
POR LA PRESENTE DECLARO QUE AUTORIZO A LA TESORERÍA GENERAL DE LA REPÚBLICA A QUE DEPOSITE EN LAS CUENTAS BANCARIAS QUE YO INDIQUE LOS MONTOS QUE POR CUALQUIER CONCEPTO ME ADEUDE EL GOBIERNO, RELACIONADOS CON MIS NEGOCIOS O ACTIVIDADES CON EL MISMO Y RECONOZCO EL PODER CANCELATORIO DE DICHO PAGOS RESPECTO DE LAS DEUDAS RELACIONADAS ASIMISMO ME COMPROMETO A COMUNICAR FENOCIENTEMENTE A LA TESORERÍA GENERAL DE LA REPÚBLICA SOBRE CUALQUIER CAMBIO EN MIS CUENTAS BANCARIAS, DE MODO QUE SE PUEDAN EFECTUAR DICHO PAGOS EN TODO MOMENTO.

FIRMA DEL TITULAR _____ NOMBRE _____ FECHA _____

Elaborado por: VDUBONBARDALES
Fecha: 25/10/2018 13:50:19
Impreso por: BACOSTA1
Fecha: 29/10/2018 13:57:33
Aprobado por: SVILLALTA
Fecha: 25/10/2018 15:28:05



EXPEDIENTE HONDUCOMPRAS DE 01 AL 31 DE DICIEMBRE DEL 2019
PAGO POR TRANSFERENCIAS A PROVEEDORES

No.	NUMERO DE F-01	NUMERO ORDEN DE COMPRA	NUMERO DE FACTURA	FECHA DE LA FACTURA	DESCRIPCION	UNIDAD EJECUTORA	PROVEEDOR	NUMERO DE REGISTRO	MONTO	ESTADO
-----	----------------	------------------------	-------------------	---------------------	-------------	------------------	-----------	--------------------	-------	--------

Foto de Sheila Giron

CONSTANCIA ELECTRÓNICA DE ESTAR SUJETO AL RÉGIMEN DE PAGOS A CUENTA

201-19-10500-56281

La DIRECCIÓN REGIONAL CENTRO SUR en cuya jurisdicción se encuentra el domicilio fiscal del solicitante, identificado como:

Nombre y Apellido o Razón Social: **RAIBSTEIN ORELLANA RAMON JOAQUIN**
Con Registro Tributario Nacional: **0101195900556**

Habiendo presentado la solicitud electrónica con número 201-19-10500-56281 en fecha 01/10/2019, y Recibo Oficial de Pago No. 25419653594 de fecha 06/09/2019 por el monto de L. 200.00 bajo el concepto de Actos Administrativos.

Luego de revisadas las Bases de Datos del Sistema de Gestión Tributaria (ETAX), se ha podido establecer lo siguiente:

ETAX: SI existen Registros de Pagos a Cuenta.
ETAX: NO existen Registros de Deudas.
ETAX: NO existen Registros de Omisiones en la presentación de Declaraciones.

Por lo expuesto se OTORGA al solicitante la presente CONSTANCIA ELECTRÓNICA DE ESTAR SUJETO AL RÉGIMEN DE PAGOS A CUENTA, para el período 201901, según declaración 27716511243, presentada el 16/04/2019, la presente Constancia vence el 31/12/2019.

Sin perjuicio de las facultades de revisión y fiscalización de esta Administración Tributaria y de los resultados de ella se produzcan.

DENIA ELIZABETH MARTINEZ FLORES
COORDINADORA DE CUENTA CORRIENTE DE LA DIRECCION R.C.S.

(*) Es obligación del destinatario de la presente Constancia verificar su validez a través de Internet en la dirección <http://constancias.sar.gob.hn/ConstanciaPagosCuenta.aspx>, ingresando el número 201-19-10500-56281 o mediante el siguiente código QR:

UNIVERSIDAD NACIONAL DE CIENCIAS FORESTALES
UNACIFOR
Apartado postal #2, Siguatepeque, Comayagua,
Tels. (504) 27202300
Contacto compras m.perez@esnacifor.edu.hn

RTN:08019002030143

RESUMEN DE COTIZACIONES No. 0517/2019

Certifico que las cotizaciones con # 13859 de FERRETERIA EL CARMEN y con # 331 de FERRETERIA LOS PINOS[®] fueron cotizadas con fechas 30 de agosto y 03 de septiembre del 2019 y que la información abajo detallada es verídica y correcta.

ARTICULOS O SERVICIOS				PROVEEDOR No.1		PROVEEDOR No.2		PROVEEDOR No.3	
No.	Descripción	Cantidad	Unidad	Precio Unitario	Total	Precio Unitario	Total	Precio Unitario	Total
1	VALVULA DE CONTROL PARA LAVAMANOS	12	ctu	102.61	1,231.30	95.65	1,147.83		
2	VALVULA DE CONTROL PARA SANITARIO	12	ctu	102.61	1,231.30	95.65	1,147.83		
3	CODOS PVC DE 1/2"	24	ctu	4.35	104.35	3.48	83.48		
4	ADAPTADOR PVC HEMBRA 1/2"	24	ctu	4.35	104.35	3.48	83.48		
5	TUBO PVC DE 1/2"	6	ctu	45.65	273.91	43.48	260.87		
6	TUBO DE ABASTO PARA LAVAMANOS	12	ctu	68.70	824.35	65.22	782.61		
7	TUBO DE ABASTO PARA SANITARIO	12	ctu	77.39	928.70	65.22	782.61		
Sub-Total					4,698.25		4,288.70		
Impuesto 15%					704.74		643.30		
TOTAL					5,403.00		4,932.00		

NOMBRE Y/O EMPRESAS COTIZANTES
1.- FERRETERIA EL CARMEN 2.-FERRETERIA LOS PINOS

FECHA: 05 DE SEPTIEMBRE DEL 2019.

Observaciones: Se adjudica la compra al PROVEEDOR No. 2.-FERRETERIA LOS PINOS, porque ofrece mejor precio.

Elaborado por:

Dilia Erazo / Asistente de Compras

Revisado por:

Maria Esther Pérez / Jefe de Compras



EXPEDIENTE HONDUCOMPRAS DE 01 AL 31 DE DICIEMBRE DEL 2019
 PAGO POR TRANSFERENCIAS A PROVEEDORES

No.	NUMERO DE F-01	NUMERO ORDEN DE COMPRA	NUMERO DE FACTURA	FECHA DE LA FACTURA	DESCRIPCION	UNIDAD EJECUTORA	PROVEEDOR	NUMERO DE REGISTRO	MONTO	ESTADO
-----	----------------	------------------------	-------------------	---------------------	-------------	------------------	-----------	--------------------	-------	--------

FERRETERIA EL CARME
EST. 1997

COTIZACION
 Fecha: 30/8/2019
 N° Cotizacion: 13859
 Código: 156784
 Cliente: UNACIFOR
 Dirección: Siguatepeque, Comayagua, Calle 21 de Agosto
 Teléfono: Tel/Fax: 2773-2429, Cel 9802-5990, 3283-4584
 info@ferrecarmen.com

¡CUIDATE BIEN | AHORRE MÁS!
 RTN: 13171969000059

CODIGO	PRODUCTO	CANTIDAD	PRECIO	TOTAL
22701	MANGUERA TRUPER 5/8x30MT 19744 6 CAPAS	3.00	L. 826.09	L. 2,478.26
72163	PEGAM. EPOXY ABRO 1on2 EC-520 TRANSP.	1.00	L. 34.78	L. 34.78
96590	TUBO PVC POTABLE SDR13.5 1/2x6mts AMANCO	6.00	L. 45.65 ✓	L. 273.91
21014	ADAPTADOR MACHO PVC POT. 1/2"	24.00	L. 3.48	L. 83.48
21032	ADAPTADOR HEMBRA PVC POT. 1/2"	24.00	L. 4.35 ✓	L. 104.35
21106	CODO PVC POTABLE 1/2x90º	24.00	L. 4.35 ✓	L. 104.35
21243	LLAVE CHORRO DICA HG 1/2" #4119	6.00	L. 71.30	L. 427.83
21438	REDUCTOR PVC PRES. 3/4"x1/2"	12.00	L. 3.48	L. 41.74
22239	TUBO ABASTO COFLEX 3/8x7/8 16" METAL AS-B40	12.00	L. 68.70 ✓	L. 824.35
22438	TUBO ABASTO COFLEX 3/8x1/2" 16" AL-B40	12.00	L. 77.39 ✓	L. 928.70
22495	VALVULA RECTA CASTOR 3/8x1/2 11-006	12.00	L. 102.61 ✓	L. 1,231.30
22821	VALVULA ESCUA. CASTOR 1/2X3/8 11-005	12.00	L. 102.61 ✓	L. 1,231.30
SUBTOTAL				L. 7,764.35
DESCUENTO				L. 0.00
IVS				L. 1,164.65
TOTAL				L. 8,929.00

Validez cotizacion: 5 Dias
 Asesor de Ventas: WALTER CALIX 97290912

Observaciones: **GRACIAS POR CONFIAR EN NOSOTR**

ACEPTADO _____ FERRETERIA EL CARME

FERRETERIA LOS PINOS
 TODO PARA LA CONSTRUCCION
 "A LOS MEJORES PRECIOS"
 CEMENTO, HIERRO, CLAVOS, ZINC, PVC, ETC.
 Bo. Macaruya, Calle 21 de Agosto, Siguatepeque, Honduras, C.A.
 Tel. 2773-4086 - email: ferreterialospinos@yahoo.com
 R.T.N.: 01011959005556

COTIZACION N° 000331
 Nombre: unacifor
 Dirección: _____
 DIA: 02 MES: 09 AÑO: 19

CANT.	DESCRIPCION	PIU	TOTAL
3	manguera 6 capas xmts nichay nichay		
1	Teuper super reforzada		
1	Tubo Acero Plastico	no	no
12	Valvula control P/L castor	110	1,320.00
12	Valvula control P/S castor	110	1,320.00
6	llave p/llave blanc 1/2	130	780.00
24	codo 1/2 PVC	4	96.00
24	adap. macho 1/2 PVC	4	96.00
24	adap. hembra 1/2 PVC	4	96.00
6	Tubo PVC 1/2	50	300.00
12	Reduc 3/4 x 1/2	8	96.00
12	Tubo Abas lavam.	75	900.00
12	Tubo Abas Sonit	75	900.00
SUB-TOTAL			
I.S.V. Incluir			
TOTAL Lps.			5,904.00

Firma Cliente: _____
 Firma Ferreteria Los Pinos: David Mejia



EXPEDIENTE HONDUCOMPRAS DE 01 AL 31 DE DICIEMBRE DEL 2019
 PAGO POR TRANSFERENCIAS A PROVEEDORES



No.	NUMERO DE F-01	NUMERO ORDEN DE COMPRA	NUMERO DE FACTURA	FECHA DE LA FACTURA	DESCRIPCION	UNIDAD EJECUTORA	PROVEEDOR	NUMERO DE REGISTRO	MONTO	ESTADO
-----	----------------	------------------------	-------------------	---------------------	-------------	------------------	-----------	--------------------	-------	--------

CM-UNACIFOR-DICIEMBRE-404-2019 REG-ADM-09

REQUISICIÓN / SOLICITUD

Oficina Solicitante: Obras Civiles Para ser utilizado por: Obras Civiles Centro de Gasto: 02 Fecha: 22/08/19 OC-63-2019

No.	Descripción Específica	PARA USO DEL SOLICITANTE			PARA USO EN ALMACEN		
		Objeto Específico	Solicitado Cantidad	Unidad	Valor Estimado	Recibido de Compras Cantidad	Unidad
1	Acero plástico		1	Tubo	120.00		
2	Válvula de control para lavamanos		12	C/u	960.00		
3	Válvula de control para sanitario		12	C/u	960.00		
4	Grifos a Llaves de pila de bronce de 1/2"		6	C/u	480.00		
TOTAL					2620.00		

USO: Para realizar reparaciones en red de agua potable e instalaciones hidrosanitarias, en el campus y la colonia, y de esta forma evitar el desperdicio de agua potable.

Entregado a Solicitante: Recibido (solicitante) (Hem # 243)

Disponibilidad de Presupuesto: Si No Precompromiso SIAFI:

Requisición recibida completa SI NO Fecha: 15-11-19
 Obs. *Señale una Válvula de Control para lo Peral*

Requisición recibida para RECEPCION DE DOCUMENTOS

Fecha: 23 de ABRIL 2019 Nombre y firma: *[Firma]*

Compra Realizada: *[Firma]* DEPARTAMENTO: *[Firma]*

Solicitado por: ING. DAVID SANDOVAL B. Autorización de cargar al Centro de Gasto: *[Firma]*

Almacén Caja Chica Compras Servicios Especiales Itación

Nombre y firma: *[Firma]* Fecha: Vo.Bo. Rectoría: Fecha:

ORIGINAL EN OC # 667 EL CARMEN (1,2)

REQUISICIÓN / SOLICITUD

Oficina Solicitante: Obras Civiles Para ser utilizado por: Obras Civiles Centro de Gasto: 02 Fecha: 22/08/19 OC-63-2019

No.	Descripción Específica	PARA USO DEL SOLICITANTE			PARA USO EN ALMACEN		
		Objeto Específico	Solicitado Cantidad	Unidad	Valor Estimado	Recibido de Compras Cantidad	Unidad
1	Codos pvc de 1/2"		24	C/u	360.00		
2	Adaptador pvc macho 1/2"		24	C/u	360.00		
3	Adaptador pvc hembra 1/2"		24	C/u	360.00		
4	Tubo pvc de 1/2"		6	C/u	480.00		
5	Reductor pvc de 3/4" a 1/2"		12	C/u	240.00		
6	Tubo de abasto para lavamanos		12	C/u	720.00		
7	Tubo de abasto para sanitario		12	C/u	720.00		
TOTAL					3240.00		

USO: Para realizar reparaciones en red de agua potable e instalaciones hidrosanitarias, en el campus y la colonia, y de esta forma evitar el desperdicio de agua potable.

Entregado a Solicitante: Recibido (solicitante) (Hem # 344, 44)

Disponibilidad de Presupuesto: Si No Precompromiso SIAFI:

Requisición recibida completa SI NO Fecha: 15-11-19
 Obs. *Señale tubo de abasto para lavamanos*

Requisición recibida para RECEPCION DE DOCUMENTOS

Fecha: 23 de ABRIL 2019 Nombre y firma: *[Firma]*

Compra Realizada: *[Firma]* DEPARTAMENTO: *[Firma]*

Solicitado por: ING. DAVID SANDOVAL B. Autorización de cargar al Centro de Gasto: *[Firma]*

Almacén Caja Chica Compras Servicios Especiales Itación

Nombre y firma: *[Firma]* Fecha: Vo.Bo. Rectoría: Fecha:

ORIGINAL EN OC # 667 de fecha el Carmen 667



EXPEDIENTE HONDUCOMPRAS DE 01 AL 31 DE DICIEMBRE DEL 2019
PAGO POR TRANSFERENCIAS A PROVEEDORES

No.	NUMERO DE F-01	NUMERO ORDEN DE COMPRA	NUMERO DE FACTURA	FECHA DE LA FACTURA	DESCRIPCION	UNIDAD EJECUTORA	PROVEEDOR	NUMERO DE REGISTRO	MONTO	ESTADO
28	3233	726	13150	26/11/2019	80 GALON DESINFECTANTE, 80 GALON CLORO, 80 ROLLO BOLSAS P/BASURA	BDIRECCION DE BIENESTAR ESTUDIANTEL	FON VEL	CM-UNACIFOR-DICIEMBRE-405	12,860.00	ADJUDICADO

NOVIEMBRE

EJECUCION DE GASTOS F-01
República de Honduras
Impreso por: LILLATORO
PROD
Gestión: 2019
REGA_F01F07
14/11/2019 09:28:58
Página 1 de 1

Lugar: Siguatepeque Fecha Elaboración: 14/11/2019

Institución: 0511 Universidad de Ciencias Forestales

Gerencia Administrativa: 001 GERENCIA CENTRAL

Unidad Ejecutora: 005 VICERRECTORIA ACADEMICA

DOCUMENTOS DE: Precompromiso 03233, Compromiso 01, Devengado 01, Secuencia 00, Operaciones Contables 00

REGISTRO DE: Precompromiso [X], Compromiso [X], Devengado [X], Regularización []

BENEFICIARIOS:
Nombre o Razón Social: FON Y VEL S. DE RL

DOCUMENTOS DE RESPALDO:
Tipo de documento: RESUMEN DE OPERACION GASTOS

CLASE DE GASTO:
Servicios Personales [], Bienes de uso [], Transferencias [], Servicios Profesionales y Técnicos [], Construcciones [], Otros [], Bienes y Servicios [X], Deuda Pública [], Pasajes y Viáticos []

OPERACIONES CONTABLES: Anticipos [], Deuda Pública [], Devoluciones [], Otros []

FUENTE DE FINANCIAMIENTO: 11 Tesoro Nacional

ORGANISMO FINANCIADOR: 1 Tesorería General de la República - Efectivo

PRO	SUB	PROY	ACT OBRA	OBJ GTO	BEN TRAN	CUENTA CONTABLE	DESCRIPCION	IMPORTE MONEDA NACIONAL	IMPORTE MONEDA EXTRANJERA	Dif. Camb.
11	00	000	001	39100	0000		Elementos de Limpieza y Aseo Personal	12,860.00	0.00	0.00
TOTAL AFECTADO								12,860.00	0.00	0.00
TOTAL DEDUCCIONES								0.00	0.00	0.00
TOTAL RETENCIONES								0.00	0.00	0.00
MONTO A PAGAR								12,860.00	0.00	0.00

SON: DOCE MIL OCHOCIENTOS SESENTA 00/100

RESUMEN DE LA OPERACION:
80 GALONES DE DESINFECTANTE LIQUIDO 80 CLORO 80 ROLLOS BOLSAS PLASTICAS PARA BASURA PARA ESTUDIANTES INTERNOS SEGUN ORDEN DE COMPRAS A FAVOR DE FON Y VEL

MONEDA: HNL

Verificado por: LILLATORO
Aprobado por: [Firma]
Firma: [Firma]
Fecha y hora: 15/NOV. 18/11/2019

UNIVERSIDAD NACIONAL DE CIENCIAS FORESTALES (UNACIFOR)
Unidad de Compras y Suministros
Tel. 2773-0615 - R.T.N. 08019002030143 / Correo: m.perez@esnacifor.edu.hn

ORDEN DE COMPRA N° 000726

Requisición No.	Código Cuenta	Condición pago	Fecha
BE-169-2019	05	Contado [X] Crédito []	18-10-19

Señores: FON Y VEL

Observaciones: PARA ESTUDANTES INTERNOS PARA LOS ULTIMOS MESES DEL AÑO.

No.	Descripción	Cod. Pres.	Cant.	Unidad	Total
1	DESINFECTANTE LIQUIDO PI PISOS		80	GALON	4,800.00
2	CLORO	39100	80		3,200.00
3	BOLSAS PLASTICAS P/BASURA TETRAMONTE		80	ROLLO	3,600.00
4	OL				
5					
6					
7					
8					
9					
10					
Subtotal					11,600.00
15% I.S.V					1,260.00
TOTAL					12,860.00
Impuesto Sobre Venta (15%) Pagado [] Retenido [] CP []					

A) Nos reservamos el derecho de devolver, a costo suyo, parte de o todos los bienes solicitados en esta orden, si por cualquier motivo no son en todo aspecto como se solicita.

B) Para que la cancelación de su cuenta no sufra demora envíe dentro de los cinco días siguientes de la entrega de los bienes esta orden facturas y recibos en duplicado, preparados a máquina o en lápiz tinta. La factura deberá traer lo siguiente certificación: "certifico que esta cuenta es justa y correcta y que aun no ha sido pagada".

C) Asimismo la factura deberá venir firmada por la persona a quien le entregamos los bienes en los otros artículos.

D) El recibo deberá traer consigo el número de la Identidad de la persona que firma el recibo. No de Solvencia Distrital o Municipal. Número de Impuesto sobre la Renta, número de Registro Tributario además deberá consignarse el número de la factura y orden de compra respectivo.

E) La falta de cualquiera de estos requisitos atrasara la cancelación de su cuenta.

Revisado por: Jefe de Compras [Firma]
Revisado Administración y Finanzas [Firma]
Aprobado Vice-Rectoría Administrativa [Firma]



EXPEDIENTE HONDUCOMPRAS DE 01 AL 31 DE DICIEMBRE DEL 2019
PAGO POR TRANSFERENCIAS A PROVEEDORES

No.	NUMERO DE F-01	NUMERO ORDEN DE COMPRA	NUMERO DE FACTURA	FECHA DE LA FACTURA	DESCRIPCION	UNIDAD EJECUTORA	PROVEEDOR	NUMERO DE REGISTRO	MONTO	ESTADO
-----	----------------	------------------------	-------------------	---------------------	-------------	------------------	-----------	--------------------	-------	--------

Fon & Vel S. de R.L.
Soluciones Químicas
Anillo Periférico, Col. 30 de Noviembre, Bloque "B" Casa #3
Tel/Fax 2221-2880, Cel. Clidina 3392-5665
fonvel@unacifor.com
RTN 08019002273372
CAI: 859297-9C12EB-0E479C-31EEB3-E3AD3C-41

FACTURA
No. 000-001-01-00013150

CONTADO _____
CREDITO x

CLIENTE: UNIVERSIDAD NACIONAL DE CIENCIAS FORESTALES (UNACIFOR) R.T.N. 08019002030143

DIRECCIÓN: SIGUATEPEQUE COMAYAGUA.

FECHA	# DE ORDEN	COMPROBANTE DE ENTREGA N°	VENDEDOR	CONDICIONES DE PAGO
26-11-2019	000726		OPICINA	30 DIAS

ESTA FACTURA ES EN MONEDA NACIONAL x MONEDA EXTRANJERA
*EL PRECIO DEL DÓLAR ES EL PRECIO DE VENTA DE BANCO PRIVADO, EL PRECIO DE DÓLAR ESTA SUJETO A CAMBIO.

CANTIDAD	UNIDAD	DESCRIPCION	PRECIO UNIT.	TOTAL
80	GLS	F&V-ESPLENDIDO AMBIENTAL	60.00	4,800.00
80	GLS	CLORO LIQUIDO	40.00	3,200.00
80	ROLLO	BOLSA PARA BASURA	45.00	3,600.00
-----UL-----				

Esta factura se asimila en sus efectos a la letra de cambio.
Esta factura es exigible a su vencimiento y causa intereses de mora a _____ mensual.

La factura es beneficio de todos "EXIJALA"

Total en letras: **DOCE MIL OCHOCIENTOS SESENTA LPS. CON 00/100**

N° REGISTRO DE LA SAG	N° REGISTRO DE CONSTANCIA DEL REGISTRO DE EXONERADOS	N° REGISTRO DE ORDEN DE COMPRA EXENTA

MERCADERIA RECIBIDA A SATISFACCION Y EN CONSECUENCIA PAGARE A FON & VEL, S. DE R.L. EL VALOR DE LA PRESENTE FACTURA

FIRMA Y SELLO DEL CLIENTE _____

YOLANDA LOPEZ
FACTURADOR

Fecha límite de emisión: 07/11/2020
Rango autorizado: 000-001-01-00013101 al 000-001-01-00014100
Original: Cliente 1ra. Copia: Cliente Credito 2da. Copia: Órgano Tributario Emisor 3ra. Copia: Archivo

CORRELATIVO INTERNO: N° 0029338

SECRETARÍA DE ESTADO EN EL DESPACHO DE FINANZAS
www.sefin.gob.hn

17/11/2010 11:36:55
Gestión: 2010
R_BEN_DOCB_DOC
Página 1 de 1

CONSTANCIA DE REGISTRO DE BENEFICIARIOS

Lugar: Distrito Central
Fecha Elaboración: 18/08/2010
Número de Documento: 00104708 - 000
Tipo Operación: Creación
Estado: ENTREGADO

TESORERIA GENERAL DE LA REPUBLICA

NOMBRE O RAZON SOCIAL: FON Y VEL S. DE R.L.
Actividad Comercial: COMPRA Y VENTA DE PRODUCTOS QUIMICOS PERSONA JURIDICA
Institución: _____
Tipo: PROVEEDOR, CONTRATISTA O BENEFICIARIO GENERAL
Código: _____

IDENTIFICACION
País: HONDURAS
Tipo de Documento: REGISTRO TRIBUTARIO NACIONAL
Número Documento: 08019002273372
RTN Nro: _____

DOMICILIO
Dirección: ANILLO PERIFERICO COL. 30 DE NOV.
Fax: _____ Email: _____ Teléfono: 221-28-86
Departamento: DEPARTAMENTO DE FRANCISCO MORAZAN
País: HONDURAS

REPRESENTANTE
Nombre: MARIA IRENE FONSECA ANDRADE
País: HONDURAS
Número Documento: 0812-1968-00026
Tipo de Documento: TARJETA DE IDENTIDAD
Poder Legal:

APODERADO
CUENTAS BANCARIAS
Banco: BANCO DE OCCIDENTE S.A.
Tipo Cuenta: Cuenta Corriente
Número Cuenta: 11-412-130241-1
Libreta CUT: _____

TERMINOS DE ADHESION
POR LA PRESENTE DECLARO QUE AUTORIZO A LA TESORERIA GENERAL DE LA REPUBLICA A QUE DEPOSITE EN LAS CUENTAS BANCARIAS QUE YO INDIQUE, LOS MONTOS QUE POR CUALQUIER CONCEPTO ME ADEUDE EL GOBIERNO, RELACIONADOS CON MIS NEGOCIOS O ACTIVIDADES CON EL MISMO Y RECONOZCO EL PODER CANCELATORIO DE DICHS PAGOS RESPECTO DE LAS DEUDAS RELACIONADAS, ASIMISMO ME COMPROMETO A COMUNICAR FEHACIENTEMENTE A LA TESORERIA GENERAL DE LA REPUBLICA, SOBRE CUALQUIER CAMBIO EN MIS CUENTAS BANCARIAS, DE MODO QUE SE PUEDAN EFECTUAR DICHS PAGOS EN TODO MOMENTO.

FIRMA DEL TITULAR _____ NOMBRE _____ FECHA _____

Elaborado por: AOCHOA1
Fecha: 18/08/2010 08:09:12

Impreso por: AOCHOA1
Fecha: 17/11/2010 11:36:55

Aprobado por: XRODEZNI
Fecha: 18/08/2010 09:52:31



EXPEDIENTE HONDUCOMPRAS DE 01 AL 31 DE DICIEMBRE DEL 2019
 PAGO POR TRANSFERENCIAS A PROVEEDORES

No.	NUMERO DE F-01	NUMERO ORDEN DE COMPRA	NUMERO DE FACTURA	FECHA DE LA FACTURA	DESCRIPCION	UNIDAD EJECUTORA	PROVEEDOR	NUMERO DE REGISTRO	MONTO	ESTADO
-----	----------------	------------------------	-------------------	---------------------	-------------	------------------	-----------	--------------------	-------	--------

Imprimir Salir

CONSTANCIA ELECTRÓNICA DE ESTAR SUJETO AL RÉGIMEN DE PAGOS A CUENTA

201-19-10500-43366

La DIRECCIÓN REGIONAL CENTRO SUR en cuya jurisdicción se encuentra el domicilio fiscal del solicitante, identificado como:

Nombre y Apellido o Razón Social: **FOR & VEL S DE R L**
 Con Registro Tributario Nacional: **08019002273372**

Habiendo presentado la solicitud electrónica con número 201-19-10500-43366 en fecha 03/07/2019, y Recibo Oficial de Pago No. 25272054132 de fecha 01/07/2019 por el monto de L. 200.00 bajo el concepto de Actos Administrativos.

Luego de revisar las Bases de Datos del Sistema de Gestión Tributaria (ETAJ), se ha podido establecer lo siguiente:

ETAJ: SI existen Registros de Pagos a Cuenta.
 ETAJ: NO existen Registros de Deudas.
 ETAJ: NO existen Registros de Omisiones en la Presentación de Declaraciones.

Por lo expuesto, se OTORGA al solicitante la presente CONSTANCIA ELECTRÓNICA DE ESTAR SUJETO AL RÉGIMEN DE PAGOS A CUENTA, para el periodo 201901, según declaración 35731890661, presentada el 27/04/2019, la presente Constancia vence el 30/09/2019.

Sin perjuicio de las facultades de revisión y fiscalización de esta Administración Tributaria y de los resultados que de ella se produzcan.

DENIA ELIZABETH MARTINEZ FLORES
 COORDINADORA DE CUENTA CORRIENTE DE LA DIRECCION R.C.S.

(*) Es obligación del destinatario de la presente Constancia verificar su validez a través Internet en la dirección <http://constancias.sar.gob.hn/>, ingresando el número 201-10500-43366 o mediante el siguiente código QR:

Actualizar

UNIVERSIDAD DE CIENCIAS FORESTALES
 UNACIFOR
 Apartado postal #2, Siguatepeque, Comayagua, Honduras
 Tels. (504) 2773-0011, 27730-018, 2773-3992
 RTN:08019002030143
 Contacto compras mg.perez@unacifor.edu.hn

RESUMEN DE COTIZACIÓN No. 568/2019

Certifico que las cotizaciones con sin Numero de MAC DEL Y Sin Numero de FON & VEL, fueron cotizadas con fecha 28 y 29 de Septiembre del 2019 y que la información abajo detallada es verdadera y correcta.

ARTICULOS O SERVICIOS			PROVEEDOR No.1		PROVEEDOR No.2		PROVEEDOR No.3		
No.	Descripción	Cantidad	Unidad	Precio Unitario	Total	Precio Unitario	Total	Precio Unitario	Total
1	Desinfectante liquido y aromatizante para pisos	80	galones	62.61	6,608.70	60.00	4,800.00		
2	Cloro	80	Galones	53.00	4,240.00	40.00	3,200.00		
3	Bolsas plasticas para basurq-tamaño estandar	80	Rollos	60.67	4,869.56	45.00	3,600.00		
					Sub-Total	15,718.26	11,800.00		
					15% ISV	1,724.74	1,269.00		
					TOTAL	17,443.00	12,869.00		

NOMBRE Y/O EMPRESA COTIZANTES

1. MAC DEL 2. FON & VEL

FECHA: 28 DE SEPTIEMBRE DEL 2019

Observaciones: Se adjudica la compra al proveedor **2. FON & VEL**, por que es quien ofrece mayor precio en lo solicitado.
 Nota: El cloro no paga ISV. En el ítem #3 el proveedor # 2 tambien cotiza 80 unidades por rollo.

Elaborado por: Asistente de compras

Revisado por: Jefe compras/Maria Esther Perez



EXPEDIENTE HONDU COMPRAS DE 01 AL 31 DE DICIEMBRE DEL 2019
PAGO POR TRANSFERENCIAS A PROVEEDORES

No.	NUMERO DE F-01	NUMERO ORDEN DE COMPRA	NUMERO DE FACTURA	FECHA DE LA FACTURA	DESCRIPCION	UNIDAD EJECUTORA	PROVEEDOR	NUMERO DE REGISTRO	MONTO	ESTADO
-----	----------------	------------------------	-------------------	---------------------	-------------	------------------	-----------	--------------------	-------	--------

COTIZACION UNACIFOR 2.001.jpg

MAC DEL INDIA
más cerca de ti...

Dirección :
Siguatepeque, en el Mall Beit Jalat
INDEL
MAC-DEL EXPRESS
2773-9901 99081827

SOLICITUD DE COTIZACION

Nombre del Proveedor: INDEL/MAC-DEL SIGUATEPEQUE
Atención a: UNACIFOR
Fecha de cotización: 20 SEPT. 2019

No	Cantidad	Forma de presentación	Descripción	Precio Unitario	Total
1	80	GALONES	CLOROMAC	L. 53.00	L. 4,240.00
2	80	GALONES	DESINFECTANTE PARA PISO	L. 95.00	L. 7,600.00
3	22	FARDOS	DETERGENTE BOLSITA DE 3.5 GMS 144 UNIDADES	L. 420.00	L. 9,240.00
4	80	ROLLOS	BOLSA PARA BASURA TAMAÑO ESTANDAR ALTA DENSIDAD (50 UNIDADES/ROLLO)	L. 70.00	L. 5,600.00
				Exento	L. 4,240.00
				Gravado	L. 19,513.04
				15% (+) impuesto Sobre Ventas	L. 2,926.96
				Total a Pagar	L. 26,680.00

INDEL
Tel. 2773-9901
SIGUATEPEQUE, COMAYAGUA: OLCIA DILIA FUNEZ
GERENTE GENERAL
TEL. 27739901-99081827

Fon & Vel
Productos Químicos Industriales y de Limpieza
Anillo Periferico Col. 30.de Noviembre Bloq B Casa N. 3 Teg.
RTN: 08019002273372

COTIZACION

FECHA: MIERCOLES 25 SEPTIEMBRE 2019
EMPRESA: UNACIFOR
ATENCIÓN: ING. SHEILA GIRON

Remitimos a ustedes nuestra oferta económica de los siguientes productos:

No	Descripción	Present.	Canti.	P. Uni.	Total LP\$.
2	F&V- ESPLENDIDO (DESINFECTANTE)	GALON	80	60.00	L. 4,800.00
3	CLORO LIQUIDO	GALON	80	40.00	L. 3,200.00
4	DETERGENTE EN BOLSITAS 3.5 gr	FARDO	22	499.00	L. 10,978.00
5	BOLSA PARA BASURA	ROLLO	80	45.00	L. 3,600.00
				EXENTO	L. 3,200.00
				SUB	L. 19,378.00
				15%	L. 2,906.70
				TOTAL	L. 25,484.70

1) Tiempo de Entrega: 1-3 DIAS DESPUES DE RECIBIR EL PEDIDO
2) Lugar de Entrega: SUS INSTALACIONES
Observaciones: FACILIDAD DE CREDITO 30 DIAS

En espera de su respuesta,

ALEJANDRO VELASQUEZ
GERENTE DE VENTAS
TEL OF. 2221-2886/3392-5665
CEL.3391-6380

Fon & Vel
GERENCIA DE VENTAS
TEGUCIGALPA - HONDURAS

RECORDED & INDEXED
UNIVERSIDAD NACIONAL DE CIENCIAS FORESTALES
COMPRAS Y CONTRATACIONES
20 de Septiembre del 2019
Tegucigalpa, Honduras, C.A.



EXPEDIENTE HONDUCOMPRAS DE 01 AL 31 DE DICIEMBRE DEL 2019
 PAGO POR TRANSFERENCIAS A PROVEEDORES

No.	NUMERO DE F-01	NUMERO ORDEN DE COMPRA	NUMERO DE FACTURA	FECHA DE LA FACTURA	DESCRIPCION	UNIDAD EJECUTORA	PROVEEDOR	NUMERO DE REGISTRO	MONTO	ESTADO
-----	----------------	------------------------	-------------------	---------------------	-------------	------------------	-----------	--------------------	-------	--------

CM-UNACIFOR-DICIEMBRE-405-2019

REQUISICIÓN / SOLICITUD REG-ADM-09

Oficina Solicitante: BIENESTAR ESTUDIANTIL Para ser utilizado por: Dirección de Bienestar Estudiantil. Centro de Gasto: 05 Fecha: 4/ 9/2019 No. Control: BE-169-2019

No.	Descripción Específica	PARA USO DEL SOLICITANTE			PARA USO EN ALMACEN				
		Objeto Especifico	Cantidad	Unidad	Valor Estimado	Recibido de Compra		Verificado	
1	Desinfectante liquido y aromatizante para pisos	39100	80	Galones	L. 7,200.00				
2	Cloro	39100	80	Galones	L. 5,600.00				
3	Detergente, bolsita de 3.5 gramos, 144 unidades/fardo	39100	22	Fardos	L. 6,600.00				
4	Bolsas plásticas para basura tamaño estándar	39100	80	Rollos	L. 2,000.00				
TOTAL					L. 21,400.00				

Uso: Para ser utilizado por los estudiantes internos en el aseo diario de pabellones, necesario para los meses de Septiembre y Octubre 2019.

Entregado a Solicitante: 09 SEP 2019 Recibido (solicitante): 09 SEP 2019

Disponibilidad de Presupuesto: Si Recompromiso SIAFI: Si

Procedimiento de Adquisición: Almacén Caja Chica Compras Servicios Especiales Licitación

Solicitado por: Licda. Mirian E. Baires-Directora B.E. Aprobado por: Dr. Emilio Esbeth, Rector UNACIFOR

Requisición recibida por: [Firma] Nombre y firma: [Firma] Fecha: 18 SEP 2019

Vo.Bo. Rectoría Nombre y firma: [Firma]

Vigente a partir del 9 de febrero del 2018 / Ver.01 * En caso de que el solicitante no cuente con presupuesto Unidad: Se refiere a la unidad de medida de lo solicitado (rollos, fardos, yardas, unidad, etc.)



EXPEDIENTE HONDUCOMPRAS DE 01 AL 31 DE DICIEMBRE DEL 2019
PAGO POR TRANSFERENCIAS A PROVEEDORES

No.	NUMERO DE F-01	NUMERO ORDEN DE COMPRA	NUMERO DE FACTURA	FECHA DE LA FACTURA	DESCRIPCION	UNIDAD EJECUTORA	PROVEEDOR	NUMERO DE REGISTRO	MONTO	ESTADO
29	3370	842	147001	23/11/2019	3 BOLETOS AEREOS A PANAMA, PARA MIRIAN BAIRES, FLOR DE MARIA BATRES Y OLLIE ROMERO.	RECTORIA	VI TOUR AGENCIA DE VIAJES	CM-UNACIFOR-DICIEMBRE-406	55,500.00	ADJUDICADO

NOVIEMBRE

EJECUCION DE GASTOS F-01
República de Honduras Gestión: 2019
Impreso por: LVILLATORO R. EGA, F01F07
PROD 18/11/2019 08:10:54
Página 1 de 1

Lugar: Siguatepeque Fecha Elaboración: 19/11/2019
Institución: 0511 Universidad de Ciencias Forestales
Gerencia Administrativa: 001 GERENCIA CENTRAL
Unidad Ejecutora: 001 RECTORIA

DOCUMENTOS DE:
Precompromiso 03370
Devengado 01
Secuencia 01
Operaciones Contables 00

REGISTRO DE:
Precompromiso Compromiso Devengado Regularización

BENEFICIARIOS:
Nombre o Razón Social: VI TOUR AGENCIA DE VIAJES S DE RL
Tipo: RTN Documento: 0519003076443 Código: 90034 Cuenta: 210014723 Importe: \$6,300.00

DOCUMENTOS DE RESPALDO
Tipo de documento: RESUMEN GASTOS
RESUMEN DE OPERACION GASTOS
ORDEN DE COMPRA 842
Fecha de Recepción: 19/11/2019 Fecha de Vencimiento: 03/12/19

CLASE DE GASTO:
Servicios Personales Bienes de uso Transferencias
Servicios Profesionales y Técnicos Construcciones Otros
Bienes y Servicios Deuda Pública Pasajes y Viáticos

OPERACIONES CONTABLES: Anticipos Deuda Pública Devoluciones Otros

FUENTE DE FINANCIAMIENTO: 11 Tesoro Nacional
ORGANISMO FINANCIADOR: 1 Tesorería General de la República - Efectivo

PRO	SUB	PROY	ACT	OBJ	BEN	CUENTA	DESCRIPCION	IMPORTE MONEDA NACIONAL	IMPORTE MONEDA EXTRANJERA	Dif. Camb.	
01	00	000	001	28120	0000		Pasajes al Exterior	55,500.00	0.00	0.00	
SON: CINCUENTA Y CINCO MIL QUINIENTOS 00/100								TOTAL AFECTADO	55,500.00	0.00	0.00
								TOTAL DEDUCCIONES	0.00	0.00	0.00
								TOTAL RETENCIONES	0.00	0.00	0.00
								MORFO A PAGAR	55,500.00	0.00	0.00

MONEDA: **IMPRESAS**
Código: 1001 Descripción: IMPRESAS

Verificado por: [Firma] Aprobado por: [Firma] Firmado por: [Firma]
Fecha y hora: 22 NOV 2019 11:40 AM Fecha y hora: 19/NOV. Fecha y hora: [Firma]

FIRMA: SACTA G.

UNIVERSIDAD NACIONAL DE CIENCIAS FORESTALES (UNACIFOR)
Unidad de Compras y Suministros
Tel.2773-0615 - R.T.N. 08019002030143 / Correo: m.perez@esnacifor.edu.hn

ORDEN DE COMPRA Nº 000842

Requisición No.	Código Cuenta	Condición pago	Fecha
Rec-364/2019	01	Contado <input checked="" type="checkbox"/> Crédito <input type="checkbox"/>	18/11/19

Señores: ViTour

Observaciones: Para aprobar exámenes de admisión a programa de becas de pago con interés y el monto de \$ 55,500.00 de Panamá

No.	Descripción	Cod. Pres.	Cant.	Unidad	Total
1	Boleto aéreo de Honduras a Panamá	26220	3	CL	17,900.00
2	Seguro de asistencia médica		3	CL	600.00
3					
4					
5	Para Lic. Mirian Baires				
6	Abg. Flor María Batres				
7	Msc. Ollie Romero				
8					
9	Clase Económica				
10					
Subtotal					18,500.00
15% I.S.V					0.00
TOTAL					18,500.00
Impuesto Sobre Venta (15%) Pagado <input type="checkbox"/> Retenido <input type="checkbox"/>					

A) Nos reservamos el derecho de devolver, a costo suyo, parte de o todos los bienes solicitados en esta orden, si por cualquier motivo no son en todo aspecto como se solicita.
B) Para que la cancelación de su cuenta no sufra demora envíe dentro de los cinco días siguientes de la entrega de los bienes esta orden facturas y recibos en duplicado, preparados a máquina o en lápiz tinta. La factura deberá traer lo siguiente certificación: "certifico que esta cuenta es justa y correcta y que aun no ha sido pagada".
C) Asimismo la factura deberá venir firmada por la persona a quien le entregaron el o los otros artículos.
D) El recibo deberá traer consigo el número de la identidad de la persona que firma el recibo, No de Solvencia Distrital o Municipal, Número de Impuesto sobre la Renta, número de Registro Tributario, además deberá consignarse el Número de la factura y orden de compra respectivo.
E) La falta de cualquiera de estos requisitos atrasará la cancelación de su cuenta.

2019

Revisado por: [Firma] Revisado por: [Firma]
Aprobado Vice-Rectoría Administrativa Autorizado por: Rector UNACIFOR



EXPEDIENTE HONDUCOMPRAS DE 01 AL 31 DE DICIEMBRE DEL 2019
PAGO POR TRANSFERENCIAS A PROVEEDORES

No.	NUMERO DE F-01	NUMERO ORDEN DE COMPRA	NUMERO DE FACTURA	FECHA DE LA FACTURA	DESCRIPCION	UNIDAD EJECUTORA	PROVEEDOR	NUMERO DE REGISTRO	MONTO	ESTADO
-----	----------------	------------------------	-------------------	---------------------	-------------	------------------	-----------	--------------------	-------	--------

Sucursal Tegucigalpa: Ctl. Rubén Darío, Av. José María Meléndez 12 Cascajo edificio del Colegio Apdo. Postal 1496 Tels. 2217-0380 - 2217-0281 - 2235-6309 - 2235-6306
 Sucursal Choluteca: Tels. 2719-0080 - 2719-0081
 Sucursal San Pedro Sula: Tels. 2780-4320 - 2780-4321
 Sucursal Comayagua: Tels. 2719-0082 - 2719-0083
 Sucursal El Progreso, Yoro: Tels. 2634-0200 - 2634-0201 - 2647-7099

FACTURA 000-001-01-00147001
 Contado 0 Dias
Fecha: 23/11/2019
RTN: 05019003075443
¡El Mundo es Tuyo... Conocélo!

Cliente: UNACIFOR RTN: 08019002030143 CAI: 7E2D6E-6769EA-9548A2-B3A66C-652E33-EA
 Dirección: Siguatepeque Barrio Las Americas
 Vendedor: KARLAE No. Const. Reg. Exonerados:
 No. Orden Compra Exenta: No. ID SAG:

CANT.	DESCRIPCION	PRECIO UNITARIO
1	6353482047 Asignado a: Mirian Baires Sap-Pty-Sap	Via CM Airlines 15,058.09
1	6353482048 Asignado a: Maria Batres Sap-Pty-Sap	Via CM Airlines 15,058.09
1	6353482049 Asignado a: Ollie Romero Sap-Pty-Sap	CM Airlines 15,058.09
1	1572/73/74 3 Asistencia de viajes Panama.	518.61
1	Cargos Nacionales / Internacionales	2,567.99

Sub Total: L. 48,260.87
 Importe Exento: L. 0.00
 Importe Exonerado: L. 0.00
 Descuentos y Rebajas: L. 0.00
 ISV 15%: L. 7,239.13
TOTAL A PAGAR: L. 55,500.00

SON: CINCUENTA Y CINCO MIL QUINIENTOS CON 00/100
Observaciones: Depósito en Banco Atlántida Lps 55,500

Firma y nombre de recibido: _____
 LA FACTURA ES BENEFICIO DE TODOS... EXÍJALA

Rango autorizado 000-001-01-00146001 a la 000-001-01-00156000 Fecha límite de emisión: 29/04/2020
 Original Venice el 23/11/2019



Beneficiarios

12/04/2018 14:33:37
Quinta 2019
R.581.000
Página 1 de 1

Beneficiario: VICTOR AGENCIA DE VIAJES S DE RL
RTN: 050190070443
DEPARTAMENTO DE CONTAS: Estado Email:

REPRESENTANTES:
 Nombre: GUSTAVO JOSE PAQUILA
 Dpto: LEON
 Estado: APROBADO

ACORDADOS:
 Nombre: ALEXANDER WAGNER LOPEZ
 Dpto: LEON
 Estado: APROBADO

CLIENTES BANCARIAS:
 Tipo Cuenta: Cuenta Corriente
 Numero Cuenta: 210314723
 Estado Cuenta: VERIFICADO
 Fecha Emisión: 1/1/2012
 Estado Emisión: APROBADO

Beneficiario: Lic. Delis Cardona
Beneficiario: Tesorera General de Republica

País	Tipo Id	Nombre	Estado
HONDURAS	TRANSPORTE	TRAFICANTE DE BIENES	APROBADO
HONDURAS	TRANSPORTE	TRAFICANTE DE BIENES	APROBADO
HONDURAS	TRANSPORTE	TRAFICANTE DE BIENES	APROBADO



EXPEDIENTE HONDUCOMPRAS DE 01 AL 31 DE DICIEMBRE DEL 2019
PAGO POR TRANSFERENCIAS A PROVEEDORES

No.	NUMERO DE F-01	NUMERO ORDEN DE COMPRA	NUMERO DE FACTURA	FECHA DE LA FACTURA	DESCRIPCION	UNIDAD EJECUTORA	PROVEEDOR	NUMERO DE REGISTRO	MONTO	ESTADO
-----	----------------	------------------------	-------------------	---------------------	-------------	------------------	-----------	--------------------	-------	--------

UNIVERSIDAD NACIONAL DE CIENCIAS FORESTALES
UNACIFOR
Apartado postal #2, Siguatepeque, Comayagua, Honduras
Tels. (504) 27202300
Contacto compras me.perez@unacifor.edu.hn

RTN:08019002030143

RESUMEN DE COTIZACIONES No. 696/2019

Certifico que las cotizaciones sin # de VITOUR y sin # de TRAVEL JET, fueron cotizadas con fecha 18 de Noviembre del 2019 y que la información abajo detallada es verídica y correcta.

No.	Descripción	Cantidad	Unidad	PROVEEDOR No.1		PROVEEDOR No.2		PROVEEDOR No.3	
				Precio Unitario	Total	Precio Unitario	Total	Precio Unitario	Total
1	BOLETOS AEREOS A PANAMA PARA LIC. MIRIAN BAÑES, ABIG. FLOR MARIA BAYRES Y Msc. COLLIE ROMERO RUTA: SAN PEDRO SULA- CIUDAD DE PANAMA (22/11/2019), CIUDAD DE PANAMA-SAN PEDRO SULA (22/11/2019)	3	C/U	L. 17,900.00	L. 53,700.00	L. 18,600.00	L. 55,800.00		
2	SEGURO DE ASISTENCIA MEDICA	3	C/U	L. 600.00	L. 1,800.00				
SUB-TOTAL					L. 55,500.00		L. 55,800.00		
15% ISV					L. -		L. -		
TOTAL					L. 55,500.00		L. 55,800.00		

NOMBRE Y/O EMPRESAS COTIZANTES
1. VITOUR 2. TRAVEL JET

FECHA: 18 DE NOVIEMBRE DEL 2019.

Observaciones: Se adjudica la compra al PROVEEDOR No. 1, VITOUR, porque ofrece mejor precio ya incluye el seguro medico en su cotización.
NOTA: El Proveedor #2 cotiza el boleto con el seguro medico incluido.

Elaborado por
Luisa Núñez

Revisado por
María Ester Pérez / Jefe de Compras

18/11/19

VITOUR

El Mundo es tuyo conócelo.

38 años nos respaldan.

Fecha: 18/11/2019

Agencia de Viajes Vitour 3 ave. Sobre 2 calle Frente a Plaza Típica Edificio Mall Galerías América, y en Megamall.

Cotización

Solo Boleto Aereo ida y regreso Tgu- Panamá-Sap Impuestos Incluidos, via Avianca permite la maleta de 50 b

Valor Adulto: Lps. 17,900

Seguro de viaje por persona lps 600

Itinerario
Copa Airlines, Avianca (I-Publico)

12 → PTY 11:23

17 → SAP 07:54 08:50 11:24

14 → PTY 08:50 SJO 08:08 K9
Escala (SJO - 3h13)

15 → SAL 12:21 M9
Escala (SAL - 0h55)

16 → SAL 14:30 SAP 15:38 M9

Tarifas sujetas a cambios sin previo aviso.

(504) 2557-3808 9979-8831 Karla Espinoza

agenciavitour

Itinerario Aprobado



EXPEDIENTE HONDUCOMPRAS DE 01 AL 31 DE DICIEMBRE DEL 2019
 PAGO POR TRANSFERENCIAS A PROVEEDORES

No.	NUMERO DE F-01	NUMERO ORDEN DE COMPRA	NUMERO DE FACTURA	FECHA DE LA FACTURA	DESCRIPCION	UNIDAD EJECUTORA	PROVEEDOR	NUMERO DE REGISTRO	MONTO	ESTADO
-----	----------------	------------------------	-------------------	---------------------	-------------	------------------	-----------	--------------------	-------	--------

San Pedro Sula, Bo. Guamilito 3 Ave., S.P.S., Honduras C.A.

18 de Noviembre de 2019

Sr.
Ciudad

Estimado Sr. UNACIFOR

Ha solicitado información sobre los precios de nuestra compañía. A continuación aparece nuestro presupuesto para viajar del 22 de NOVIEMBRE al 27 DE NOVIEMBRE:

Qty	Descripción del artículo	LEMPIRA
3	BOLETO IDA Y REGRESO	L.18,600.00
3	IMPUESTOS DE SALIDA Y VOUCHER	
3	MALETA (22LB) Y MALETA DE SOLETA	
1	RUTA: TEGUCIGALPA - PANAMA - TEGUCIGALPA	
IDA	SALIDA 11:23 AM LLEGADA 05:00 PM - TEGUCIGALPA	
RT	SALIDA 11:50 AM LLEGADA 05:00 PM - TEGUCIGALPA	
N		
3	SEGURO MEDICO	
	Subtotal	L.55,800.00
	Impuestos S/V	
	Total	L.55,800.00
	Fecha entrega	19 NOV 2019

Gracias por darnos la oportunidad de recibir su cotización, como siempre, es para nosotros un placer hacer realidad sus pedidos y hacer realidad este pedido para su completa satisfacción.

Atentamente, *¡Sueña, Vive y Viaja!*

Franklin Lagos
 Agente de Viajes TRAVEL JET S. de R.L.

P.D.*Cotización vigente durante 12 horas., boleto sujeto a cambios sin previo aviso.*
 No Reembolsable Si desea discutir alguno de los puntos de esta cotización o si necesita alguna otra información, no dude en llamarme personalmente al número (504) 9430-8043 O Frank.lagos@traveljet.hn

REQUISICIÓN / SOLICITUD REG-ADM-09
CM-UNACIFOR-DICIEMBRE-406-2019

Oficina Solicitante: Rectoría Para ser utilizado por: Rectoría Centro de Gasto: J Fecha: 14/11/2019 No. Control: REC-164-2019

No.	Descripción Especifica	PARA USO DEL SOLICITANTE			PARA USO EN ALMACEN			
		Objeto Especifico	Solicitado	Valor Estimado	Recibido de Compras		Verificado	
		Cantidad	Unidad		Cantidad	Unidad	Firma	Fecha
1	Pasaje Aéreo de Honduras a Panamá	26720	3	Unidad	\$2,250.00			
\$2,250.00								

Uso: Boleto Aéreo para aplicar exámenes de admisión a programa de becarios de Paríamá, con IFARU y el Ministerio de Ambiente de Panamá. Las personas que realizarán esta misión son: Lic. Miriam Baires, Abg. Flor de María Baires, MSc. Ollie Romero. Incluir Seguro Viajero para cada persona. La salida será el 22 de Noviembre y el regreso será el 27 de noviembre, 2019.

PRÉSUPUESTO
 Estructura Programática: ADMINISTRACIÓN Y FINANZAS
 Disponibilidad de Presupuesto: SI No Precompromiso SIAFI

PRIORIDAD

Almacén Caja Chica Compras Servicios Especiales Licitación

Solicitado por: Dr. Emilio Espinoza
 Aprobado por: MSc. Miguel Velasco

Nombre y firma: [Firma]
 Fecha: [Fecha]

Vo.Bo. Rectoría: [Firma]

Requisición recibida completa SI NO Fecha: 18 NOV 2019

Requisición recibida por: [Firma]
 Fecha: [Fecha]
 Compra Realizada: [Firma]

Unidad: Se refiere a la unidad de medida de lo solicitado (rollos, fardos, yardas, unidad, etc.)



EXPEDIENTE HONDUCOMPRAS DE 01 AL 31 DE DICIEMBRE DEL 2019
PAGO POR TRANSFERENCIAS A PROVEEDORES

No.	NUMERO DE F-01	NUMERO ORDEN DE COMPRA	NUMERO DE FACTURA	FECHA DE LA FACTURA	DESCRIPCION	UNIDAD EJECUTORA	PROVEEDOR	NUMERO DE REGISTRO	MONTO	ESTADO
30	3086	738	122	01/11/2019	20 ESTUCHES DE MADERA CON LAPICEZ TINTA	RECTORIA	FUNDACION MADERA VERDE	CM-UNACIFOR-DICIEMBRE-407	15,735.00	ADJUDICADO

NOVIEMBRE

TRANSFERENCIA BANCARIA
04/11/2019 15:14:18
Gestión: 2019
R_PAG_TRABAN_DOC
Página 1 de 1

Cuenta/Libreta Pagadora
Banco Origen: 0001 BANCO CENTRAL DE HONDURAS Estado: CONFIRMADO
Moneda: HNL LEMPIRAS Cuenta Origen: 11101010006181 Libreta Origen: 06110011101

Pago
Institución: 0511 Universidad de Ciencias Forestales
GA: 001 GERENCIA CENTRAL
Medio Pago: TRB TRANSFERENCIA BANCARIA Numero Pago: 441342
Monto: 13,882.81 Monto Lps: 13,882.81 Nro. Archivo: 5298 Fecha Pago: 01-11-2019

Beneficiario
País Beneficiario: HN HONDURAS Tipo Beneficiario: RTN REGISTRO TRIBUTARIO NACIONAL
Nro Beneficiario: 01019004502815 FUNDACION MADERA VERDE Banco: 00006 DAVIVIENDA HONDURAS S.A.
Tipo Cta Beneficiario: CC Cuenta Corriente Cuenta Beneficiario: 3011320475

Documento Relacionado
Gestión: 2019
Institución: 0511 Universidad de Ciencias Forestales GA: 001 GERENCIA CENTRAL
Tipo Documento: CON IMPUTACION PRESUPUESTARIA Número Documento: 03086 - 01 - 00001

Documento Priorización
Institución Pago: 00511 Gerencia Administrativa Pago: 00001 Número Priorización: 00403 Criterio: 00001
Modificado Por: SIAFI Fecha: 04-11-2019

Respuesta del Banco
Número Lote: 00606 Banco Pagador: 00006 DAVIVIENDA HONDURAS S.A.
Número Archivo: 05298 Estado Transferecia: 00001 OPERACION SATISFACTORIA
Fecha: 04-11-2019

ADMINISTRACIÓN Y FINANZAS
COMPRAS Y SUMINISTROS
04 NOV 2019
3:40 PM
FIRMA: SICA 6.

EJECUCION DE GASTOS
F-01
Gestión: 2019
R_LEGAF01F07
01/11/2019 07:32:24
Página 1 de 1

Lugar: Siguatepeque Fecha Elaboración: 01/11/2019
Institución: 0511 Universidad de Ciencias Forestales
Gerencia Administrativa: 001 GERENCIA CENTRAL
Unidad Ejecutora: 005 VICERRECTORIA ACADEMICA

DOCUMENTOS DE:
Precompromiso 03086
Compromiso 01
Devengado 01
Secuencia 01
Operaciones Contables 00

REGISTRO DE: Precompromiso Compromiso Devengado Regularización

BENEFICIARIOS:
Nombre o Razón Social: FUNDACION MADERA VERDE
Tipo Documento: RTN Documento: 01019004502815 Código: 00006 Cuenta: 3011320475 Importe: 13,882.81

DOCUMENTOS DE RESPALDO
Tipo de documento: RESUMEN DE OPERACION GASTOS Denominación: RESUMEN DE OPERACION GASTOS Número de Documento: 03086 Secuencia: 01 No. Doc. F01 Origen: 01/11/2019 Fecha de Recepción: 10/11/19 Fecha de Vencimiento: 10/11/19 Proceso de Compra: No Fecha Firma origen:

CLASE DE GASTO:
Servicios Personales Bienes de uso Transferecias
Servicios Profesionales y Técnicos Construcciones Otros
Bienes y Servicios Deuda Pública Pasajes y Viaticos

OPERACIONES CONTABLES: Anticipos Deuda Pública Devoluciones Otros

FUENTE DE FINANCIAMIENTO: 12 Recursos Propios Denominación: TRAMITE
ORGANISMO FINANCIADOR: 99 Misma Institución Denominación: BIP: TRAMITE
CONCEPTO: TRAMITE

PRO	SUB	PROY	ACT OBRA	OBJ GTO	BEN TRAN	CUENTA CONTABLE	DESCRIPCION	IMPORTE MONEDA NACIONAL	IMPORTE MONEDA EXTRANJERA	Dif. Camb.
11	00	000	001	38200	0000		Utiles de Escritorio, Oficina y Enseñanza	15,735.00	0.00	0.00
TOTAL AFECTADO								15,735.00	0.00	0.00
TOTAL DEDUCCIONES								0.00	0.00	0.00
TOTAL RETENCIONES								2,052.39	0.00	0.00
MONTO A PAGAR								13,882.81	0.00	0.00

RESUMEN DE LA OPERACION
20 ESTUCHES DE MADERA CON LAPICEZ TINTA Y PORTAMINA PARA SER ENTREGADOS A LOS BENEFICIARIOS PRIMAEROS EN LA ADMINISTRACION 01 EN LA CIUDAD DE PANAMA, SEGUN ORDEN DE COMPRA N° 738 A FAVOR DE FUNDACION MADERA VERDE

Código Banco: 00006 Cuenta Origen/OUT: 11101010006181 Libreta: 06110011101 Cuenta/Libreta: UNACIFOR - FONDOS NACIONALES

MONEDA: HNL Descripción: LEMPIRAS
Verificado por: VILLATORO, LEBLY YANETH VILLATORO Aprobado por: [Firma] Firmado por: [Firma]
Fecha y hora: 01/11/2019 07:28:21 Fecha y hora: 01/11/2019 07:32:24

RETENCIONES

CODIGO	DESCRIPCION	IMPORTE
2140	IMPUESTO SOBRE VENTAS 15%	2,052.39
TOTAL		2,052.39



EXPEDIENTE HONDUCOMPRAS DE 01 AL 31 DE DICIEMBRE DEL 2019
PAGO POR TRANSFERENCIAS A PROVEEDORES

No.	NUMERO DE F-01	NUMERO ORDEN DE COMPRA	NUMERO DE FACTURA	FECHA DE LA FACTURA	DESCRIPCION	UNIDAD EJECUTORA	PROVEEDOR	NUMERO DE REGISTRO	MONTO	ESTADO
-----	----------------	------------------------	-------------------	---------------------	-------------	------------------	-----------	--------------------	-------	--------

UNIVERSIDAD NACIONAL DE CIENCIAS FORESTALES (UNACIFOR)
Unidad de Compras y Suministros
Tel.2773-0615 - R.T.N. 08019002030143 / Correo: m.perez@esnacifor.edu.hn

ORDEN DE COMPRA N° 000738

Requisición No.	Código Cuenta	Condición pago	Fecha
PECTORIA - 149-19	2105	Contado <input checked="" type="checkbox"/> Crédito <input type="checkbox"/>	30/10/19

Señores: FUNDACION MADERA VERDE
Observaciones: PARA SER LITRE GADOS A EGRESADOS PARA MENOS.

No.	Descripción	Cod. Pres.	Cant.	Unidad	Total
1	ESTUPE DE MADERA CAOBA LON		20	CU	13,682.61
2	LAPAZ TINTA Y PORLAMINA	30200			
3	VL				
4					
5					
6					
7					
8					
9					
10					
Subtotal					13,682.61
15% I.S.V					2,052.39
TOTAL					15,735.00

Impuesto Sobre Venta (15%) Pagado Retenido LPI

A) Nos reservamos el derecho de devolver, a costo suyo, parte de o todos los bienes solicitados en esta orden, si por cualquier motivo no son en todo aspecto como se solicita.
B) Para que la cancelación de su cuenta no sufra demora envíe dentro de los cinco días siguientes de la entrega de los bienes esta orden facturas y recibos en duplicado, preparados a maquina o en lápiz tinta. La factura deberá traer lo siguiente certificación: "certifico que esta cuenta es justa y correcta y que aun no ha sido pagada".
C) Asimismo la factura deberá venir firmada por la persona a quien le entregaron el o los otros artículos.
D) El recibo deberá traer consigo el número de la Identidad de la persona que firma el recibo, No de Solvencia Distrital o Municipal, Número de Impuesto sobre la Renta, número de Registro Tributario, además deberá consignarse el Número de la factura y orden de compra respectivo.
E) La falta de cualquiera de estos requisitos atrasará la cancelación de su cuenta.

Preparado por: Auxiliar de Compras [Firma] 30/10/19 1:35 pm
Revisado por: Jefe de Compras [Firma]
Revisado Administración y Finanzas [Firma]
Aprobado Vice-Rectoría Administrativa [Firma]
Autorizado por: Rector UNACIFOR [Firma]

FUNDACION MADERAVERDE
Vinculando el buen manejo forestal con el desarrollo económico sostenible
Col. El Sauce primer bloque, calle 27, casa a mano izquierda No.617, La Ceiba, Atlántida, Honduras. Tel: 2443-6474 Apdo. Postal: 252
Email: melendezcruz@gmail.com www.maderaverdehonduras.org

FACTURA CONTADO FACTURA CREDITO

N° 000-001-01-00000122
Cliente UNACIFOR R.T.N.: 0801-9002-030143
Dirección: La Ceiba

No. ORDEN DE COMPRA EXENTA: No. CONSTANCIA DEL REGISTRO DE EXONERADOS: No. REGISTRO S.A.G.

CANT.	DESCRIPCION	P. UNIT.	IMPORTE EXENTO	IMPORTE GRAVADO
20	Estuche dobles con boligrafía y porlamina (grabados)	684.13		13,682.61
TOTAL LETRAS Quince mil setecientos treinta y cinco exactos.				
SUB-TOTAL IMPORTE EXENTO			L	
SUB-TOTAL IMPORTE GRAVADO - I.S.V.			L	13,682.61
DESCUENTOS Y REBAJAS			L	
15% I.S.V.			L	2,052.39
TOTAL			L	15,735.00

LA FACTURA ES BENEFICIO DE TODOS "EXJALA"

R.T.N.: 01019004502815
CAI: 280801-FIC08C-884E8-CFA158-C68354-8F
FECHA LIMITE DE EMISION: 18/01/2020
RANGO AUTORIZADO: 000-001-01-00000001 000-001-01-00000180
ORIGINAL: CLIENTE / COPIA: ORIGINAL TRIBUTARIO FISCAL

IMP. COPY PRINT TEL. 2448-7277 RTEL. 010118701-18700 SERVICIO 8231-14-10560.11 * EMAIL: copyprint24461277@yahoo.com
02 TAL. NLA. AZUL AZUL PAPEL QUIMICO, SOLAPA # 000-001-01-00000051 000-001-01-00000180 * 18/01/2019

Daylein Bejarano
FACTURADO POR



EXPEDIENTE HONDUCOMPRAS DE 01 AL 31 DE DICIEMBRE DEL 2019
PAGO POR TRANSFERENCIAS A PROVEEDORES

No.	NUMERO DE F-01	NUMERO ORDEN DE COMPRA	NUMERO DE FACTURA	FECHA DE LA FACTURA	DESCRIPCION	UNIDAD EJECUTORA	PROVEEDOR	NUMERO DE REGISTRO	MONTO	ESTADO
-----	----------------	------------------------	-------------------	---------------------	-------------	------------------	-----------	--------------------	-------	--------

REGISTRO DE BENEFICIARIOS

Secretaría de Estado en el Despacho de Finanzas

06/11/2009 10:54:58
Destino: 2009
R_BEN_DOCI_DOC
Página 1 de 1

Lugar: Distrito Central
Fecha Elaboración: 29/10/2009
Número de Documento: 00990176 - 000
Tipo Operación: Creación
Estado: ENTREGADO

TESORERIA GENERAL DE LA REPUBLICA

NOMBRE O RAZON SOCIAL: FUNDACION MADERA VERDE
Actividad Comercial: FUNDACION DE GIRO SOCIAL
Clase: PERSONA JURIDICA
Institución: PROVEEDOR CONTRATISTA O BENEFICIARIO GENERAL
Tipo: Código:

IDENTIFICACION
País: HONDURAS
Tipo de Documento: TARJETA DE IDENTIDAD
Número Documento: 01019004502815
PIN: YOXPMLGOM
RTN Nro:

DOMICILIO
Dirección: COL. EL SAUCE - CALLE PRINCIPAL
Fax: Email:
Departamento: DEPARTAMENTO DE ATLANTIDA
País: HONDURAS
Teléfono: 9995-6176

REPRESENTANTE
Nombre: LILY ELGINA ACOSTA GUTIERREZ
País: HONDURAS
Número Documento: 0101-1971-00918
Tipo de Documento: TARJETA DE IDENTIDAD
Poder Legal:

APODERADO
Nombre: ARTURO SABILLON PAZ
País: HONDURAS
Número Documento: 1806-1972-00234
Tipo de Documento: TARJETA DE IDENTIDAD
Poder Legal:

CUENTAS BANCARIAS
Banco: BANCO HSBC HONDURAS, S.A.
Tipo Cuenta: Cuenta Corriente
Número Cuenta: 3011320475
Libreta CUT:

TERMINOS DE ADHESION
POR LA PRESENTE DECLARO QUE AUTORIZO A LA TESORERIA GENERAL DE LA REPUBLICA A QUE DEPOSITE EN LAS CUENTAS BANCARIAS QUE YO INDICARÉ LOS MONTO QUE POR CUALQUIER CONCEPTO ME ADEUDE EL GOBIERNO RELACIONADOS CON MIS NEGOCIOS O RELACIONADAS ASIMISMO ME COMPROMETO A COMUNICAR FRENTEMENTE A LA TESORERIA GENERAL DE LA REPUBLICA SOBRE CUALQUIER CAMBIO EN MIS CUENTAS BANCARIAS, DE MODO QUE SE PUEDAN EFECTUAR DICHOS PAGOS EN TODO MOMENTO.

FIRMA DEL TITULAR _____ NOMBRE _____ FECHA _____

Elaborado por: YLAZO
Fecha: 29/10/2009 15:05:23
Impreso por: SSANCHEZ
Fecha: 06/11/2009 10:54:58
Aprobado por: XRODEZNO
Fecha: 30/10/2009 09:36:36

Scanned with CamScanner

UNIVERSIDAD NACIONAL DE CIENCIAS FORESTALES
UNACIFOR
Apartado postal #2, Siguatepeque, Comayagua, Honduras
Tels. (504) 2720-2300
Contacto compras me.perez@unacifor.edu.hn

RTN:08019002030143

RESUMEN DE COTIZACIONES No. 612/2019

Certifico que las cotizaciones sin numero de EUROPEN, #281019 y #F-300, fueron cotizadas con fecha 28 y 29 de octubre del 2019 y que la información abajo detallada es verídica y correcta.

No.	Descripción	Cantidad	Unidad	PROVEEDOR No.1		PROVEEDOR No.2		PROVEEDOR No.3	
				Precio Unitario	Total	Precio Unitario	Total	Precio Unitario	Total
1	Boligrafos con estuche de madera con logo de UNACIFOR	40	UNIDADES	245.00	9,800.00	684.13	13,682.61	75.00	3,000.00
	SUB-TOTAL	40			9,800.00		13,682.61		3,000.00
	18% ISV				1,470.00		2,052.39		450.00
	TOTAL				11,270.00		15,735.00		3,450.00

NOMBRE Y/O EMPRESA COTIZANTES
1. EUROPEN 2. FUNDACION MADERA VERDE HONDURAS 3. MAKNUDO

FECHA: 30 DE OCTUBRE DEL 2019

Observaciones: Se adjudica la compra al proveedor No. 2. FUNDACION MADERA VERDE HONDURAS, por que es el proveedor que ofrece la calidad solicitada para obsequios de egresados panameños de la UNACIFOR a realizarse el 8 de noviembre en Panamá.
NOTA: El proveedor No. 1 cotiza lápiz en bambú y estuche de pana, el proveedor No. 2 solo tiene 20 unidades disponibles (estuche doble incluye lápiz tinta y portamina) y el proveedor No.3 cotizó lápiz tinta color azul una portamina y estuche en cartón.

Elaborado por: P. SANCHEZ GIRON
Asistente de Compras

Revisado por: Maria Esther Pérez, Jefe de Compra



EXPEDIENTE HONDUCOMPRAS DE 01 AL 31 DE DICIEMBRE DEL 2019
PAGO POR TRANSFERENCIAS A PROVEEDORES

No.	NUMERO DE F-01	NUMERO ORDEN DE COMPRA	NUMERO DE FACTURA	FECHA DE LA FACTURA	DESCRIPCION	UNIDAD EJECUTORA	PROVEEDOR	NUMERO DE REGISTRO	MONTO	ESTADO
-----	----------------	------------------------	-------------------	---------------------	-------------	------------------	-----------	--------------------	-------	--------

	Empresa:	UNACIFOR	Valido por:	15 dias.	
	Contacto:	Sheila Giron Zelaya	Fecha:	28/10/2019	
	Ciudad:	Tegucigalpa	Asesor:	KC	
	Condiciones:	50% anticipado 50% contraentrega.	RTN:	0801-8000-215220	
		Dirección:		Tegucigalpa, Bulevar Suyapa, rte al BCI	
Cotización					
Producto	Especificaciones	Cantidad	Precio Unitario (Lps)	Total (Lps)	Tiempo de entrega por Producto
	Bolígrafos de bambu con logo grabado laser y estuche funda de pana negro	40	L245.00	L9,800.00	1 Semana Habil
Firma y sello de aceptación de cliente:			Subtotal	L9,800.00	
			15% ISV	L1,470.00	
			Total	L11,270.00	

Katerine Caceres

FUNDACION MADERA VERDE HONDURAS
"Vinculando el buen Manejo Forestal con el Desarrollo Economico Sostenible"
RTN: 01019004502815
CAI: SF75BB-B70A2A-8A4D8D-13F033-B10175-55

COTIZACION
291019

Fecha	Cliente	Nombre Contacto	Correo
28 Octubre 2019	UNACIFOR	Sheila Giron	s.giron@unacifor.edu.hn
Teléfono	Dirección	Forma de Pago	Vigencia
8798-2417	Siguatepeque	CANTADO 50% al emitir la orden de compra, y el otro 50% cuando se le entrega el producto, previa recepción de copia del depósito. Banco Davivienda 3011320475	10 días, sujeto a inventario.

✓ Estos precios incluyen el 15% L.S.V. mas el envío del producto

DESCRIPCION ESPECIFICA	Solicitado		Precio Unitario	Total
	Cantidad	Unidad	Lps.	Lps.
Lápiz Tinta-Portaminas, estuche doble Madera Caoba Grabado con logo UNACIFOR el estuche.	20	c/u	786.75	15,735.00

Mirian Canales
Administración
Fundación Madera Verde
Cel. 9850-5235

cc: Archivo

Col. El Sauce primer bloque, calle 27, casa a mano izquierda No.617, La Ceiba, Atlántida, Honduras.
Tel: 2443-6474 Apdo. Postal: 252 Email: melendezcruz@gmail.com
www.maderaverdehonduras.org

"Los Productos son elaborados por artesanos locales y su materia prima proviene de bosques bajo manejo forestal responsable"



EXPEDIENTE HONDUCOMPRA DE 01 AL 31 DE DICIEMBRE DEL 2019
PAGO POR TRANSFERENCIAS A PROVEEDORES

No.	NUMERO DE F-01	NUMERO ORDEN DE COMPRA	NUMERO DE FACTURA	FECHA DE LA FACTURA	DESCRIPCION	UNIDAD EJECUTORA	PROVEEDOR	NUMERO DE REGISTRO	MONTO	ESTADO
-----	----------------	------------------------	-------------------	---------------------	-------------	------------------	-----------	--------------------	-------	--------

INDUSTRIAS MAKNUDO

Formato de cotizaciones F-300

ANILLO PERIFERICO ATLAS DE TEXACO FUERZA AEREA, COMAYAGUELA, HONDURAS
RTN: 08019989840027
TELS: 2245 5962 E-MAIL: ventas1@maknudo.com
WWW.maknudo.com
SUPERMERCIO DE SUPERMERCIO, LOGONABO, IMPROBRES, CAJASITAS, COMPARAS, ARTICULOS PISCOCOMUNALES DESDE 1988

COTIZACION:

FECHA:	OCTUBRE 2019
EMPRESA:	UNACIFOR
CONTACTO:	SHEILA GRANAY
TELEFONO:	
DIRECCION:	TIGUICIGALPA
E-MAIL:	eladon@unacifor.edu.hn
VENDEDOR:	ALEJANDRA GONZALEZ CUENTAS VIP

CODIGO	CANTIDAD	DESCRIPCION	COLOR	LOGO # 1	LOGO # 2	PRECIO	TOTAL
5762	40	SET HELICON LEVIZ Y FONTANINA TINJA AZUL MADRESA	MADERA	UNACIFOR		L. 75.00	L. 3.000,00
						L.	L.
						L.	L.
						L.	L.
						L.	L.
OBSERVACIONES: LOS LOGOS PARA LA PRODUCCION DE ESTA COTIZACION TENDRAN QUE VENIR EN UN FORMATO EDITABLE CORTEL O ILUSTRADOR							
SUB TOTAL						L.	L. 3.000,00
FLETE						L.	L. -
15% IGV						L.	L. 450,00
TOTAL						L.	L. 3.450,00

FORMA DE PAGO: 50% ANTERIOR 50% AL MOMENTO DE LA ENTREGA
TIEMPO DE ENTREGA:
COTIZACION VALIDA POR 10 DIAS

ORIGINAL
M.A.K. NUDO S.A.

PCC: patricia





EXPEDIENTE HONDUCOMPRAS DE 01 AL 31 DE DICIEMBRE DEL 2019
 PAGO POR TRANSFERENCIAS A PROVEEDORES

No.	NUMERO DE F-01	NUMERO ORDEN DE COMPRA	NUMERO DE FACTURA	FECHA DE LA FACTURA	DESCRIPCION	UNIDAD EJECUTORA	PROVEEDOR	NUMERO DE REGISTRO	MONTO	ESTADO
-----	----------------	------------------------	-------------------	---------------------	-------------	------------------	-----------	--------------------	-------	--------

REQUISICIÓN / SOLICITUD REG-ADM-09
CM-UNACIFOR-DICIEMBRE-407-2019

Oficina Solicitante: Rectoría	Para ser utilizado por: Rectoría	Centro de Gasto: 1	Fecha: 28/10/2019	No. Control: Rectoría 149-2019
----------------------------------	-------------------------------------	-----------------------	----------------------	-----------------------------------

No.	Descripción Específica	PARA USO DEL SOLICITANTE			PARA USO EN ALMACEN				
		Objeto Especifico	Solicitado Cantidad	Unidad	Valor Estimado	Recibido de Compras Cantidad	Verificado Unidad	Firma	Fecha
1	Estuche con 1 lápiz de madera con logo de UNACIFOR grabado	3920	40	ctu	12000.00				
Total					12,000.00				

Uso: Para ser entregados a egresados panameños, en ceremonia de juramentación de la Asociación de Egresados Panameños de la UNACIFOR, el 6 de noviembre de 2019.

PRESUPUESTO
Estructura Programática

Administración y Finanzas
PRESUPUESTO

Disponibilidad de Presupuesto: 28-1001-2019
Precompromiso SIAF

Solicitado por: *Dr. Emilio Esbein*
 Autorización de cargar al Centro de Gasto: **RECTORIA**

Almacén
 Caja Chica
 Compras
 Servicios Especiales
 Licitación

Aprobado por: *M.Sc. Miguel Valenzuela*
 M.Sc. Miguel Valenzuela
 Nombre y firma

Entregado a Solicitante: _____
 Recibido (solicitante): _____

Por: _____
 Requisición recibida por: _____
 Obs. _____

PARA USO EN COMPRAS

Requisición recibida por: 1 OCT 2019
 3:03 PM *SALVA G*
 Nombre y firma

Fecha: _____
 Compra Realizada por: _____
 Nombre y firma

Vigente a partir de: 9 de febrero del 2017, Ver.01 * En caso de que el solicitante no cuente con presupuesto Unidad: Se refiere a la unidad de medida de lo solicitado (rollos, fardos, yardas, unidad, etc.)



EXPEDIENTE HONDUCOMPRAS DE 01 AL 31 DE DICIEMBRE DEL 2019
PAGO POR TRANSFERENCIAS A PROVEEDORES

No.	NUMERO DE F-01	NUMERO ORDEN DE COMPRA	NUMERO DE FACTURA	FECHA DE LA FACTURA	DESCRIPCION	UNIDAD EJECUTORA	PROVEEDOR	NUMERO DE REGISTRO	MONTO	ESTADO
31	3113	814	35922	14/11/2019.	40 PIEZAS DE MADERA CURADA 2X4X14	VICERECTORIA DE INVESTIGACION Y POSTGRADO	MARIA ESTHER PEREZ (IMAS)	CM-UNACIFOR-DICIEMBRE-408	8,526.56	ADJUDICADO

EJECUCION DE GASTOS F-01
Gestión: 2019
RLEGA_F01F07
01/11/2019 15:12:32
Página 1 de 1

Impreso por: LVILLATORO
PROD

Lugar: Siguatepeque Fecha Elaboración: 01/11/2019

Institución: 0511 Universidad de Ciencias Forestales

Gerencia Administrativa: 001 GERENCIA CENTRAL

Unidad Ejecutora: 009 VICERECTORIA DE INVESTIGACION Y POSTGRADO

DOCUMENTOS DE: Precompromiso 03113, Compromiso 01, Devengado 01, Seguridad 00, Operaciones Contables

REGISTRO DE: Precompromiso , Compromiso , Devengado , Regularización

BENEFICIARIOS: MARIA ESTHER PEREZ MORADEL

DOCUMENTOS DE RESPALDO: RESUMEN DE OPERACION GASTOS MEMORANDO#84

CLASE DE GASTO: Servicios Personales , Bienes de uso , Transferencias , Servicios Profesionales y Técnicos , Construcciones , Otros , Bienes y Servicios , Deuda Pública , Pasajes y Viáticos

OPERACIONES CONTABLES: Anticipos , Deuda Pública , Devoluciones , Otros

IMPUTACION

PRO	SUB	PROY	ACT OBRA	OBJ OTG	BEN TRAN	CUENTA CONTABLE	DESCRIPCION	IMPORTE MONEDA NACIONAL	IMPORTE MONEDA EXTRANJERA	Dif. Camb.
12	00	000	001	23400	0000		Mantenimiento y Reparación de Obras Civiles e Instalaciones Varías	10,000.00	0.00	0.00
TOTAL APROBADO								10,000.00	0.00	0.00
TOTAL DEFERENCIAS								0.00	0.00	0.00
MONTA A PAGAR								10,000.00	0.00	0.00

MONEDA: LEMPIRAS

Verificado por: LVILLATORO, Aprobado por: [Firma], Firmado por: [Firma]

Fecha y hora: 01/11/2019 15:09:22, Fecha y hora: 05/NOV, Fecha y hora: [Firma]

ADMINISTRACION Y FINANZAS
COMPRAS Y SUMINISTROS
12 NOV 2019 11:00 AM
FIRMA: SILENA G.

Universidad Nacional de Ciencias Forestales
UNACIFOR
Apartado Postal # 2, Siguatepeque, Comayagua, Honduras
Tels. (504) 2773-0011, 2773-0018, 2773-3992
Teléfono (504) 2773-0761
www.esnacifor.hn

MEMORANDO
VIP. 84/2019

PARA: Dr. Emilio Esbeih Rector

DE: MSc. Elda Fajardo Vicerrectora De Investigación Y Postgrado

ASUNTO: Solicitud de Anticipo

FECHA: 31 de octubre, 2019

Por este medio solicito anticipo por la cantidad de L. 10,000.00 (Diez Mil Lempiras Exactos) a nombre de P.M. María Esther Pérez, para que a través de la Unidad de compras se adquieran 40 piezas de madera curada de 2X4X14, necesarias para reparaciones que se están realizando en cambio de techado del Edificio de la Vicerrectoría de Investigación y Posgrado; cabe mencionar que esta compra es de suma urgencia considerando que el personal de mantenimiento ha comenzado con los trabajos y debido a las amenazas de lluvias no pueden retrasar en terminar los mismos.

Una vez realizada la compra de la madera en mención se estará liquidando inmediatamente de acuerdo a los trámites administrativos requeridos

Atentamente,

COPIA Archivo

V. O. Emilio Esbeih
31/10/19

31/10/19

Universidad formando profesionales especializados en el manejo y utilización sostenible de los Recursos Naturales, Medio Ambiente, Agroforestería y Energías Renovables
-Aprender Produciendo -



EXPEDIENTE HONDUCOMPRAS DE 01 AL 31 DE DICIEMBRE DEL 2019
PAGO POR TRANSFERENCIAS A PROVEEDORES

No.	NUMERO DE F-01	NUMERO ORDEN DE COMPRA	NUMERO DE FACTURA	FECHA DE LA FACTURA	DESCRIPCION	UNIDAD EJECUTORA	PROVEEDOR	NUMERO DE REGISTRO	MONTO	ESTADO
-----	----------------	------------------------	-------------------	---------------------	-------------	------------------	-----------	--------------------	-------	--------

UNIVERSIDAD NACIONAL DE CIENCIAS FORESTALES (UNACIFOR)
Unidad de Compras y Suministros
Tel.2773-0615 - R.T.N. 08019002030143 / Correo: m.perez@esnacifor.edu.hn

ORDEN DE COMPRA N° 000814

Requisición No.	Código Cuenta	Condición pago	Fecha
VIP-65-2019	09	Contado <input checked="" type="checkbox"/> Crédito <input type="checkbox"/>	13/11/2019

Señores: Industrias madereras siguatepeque
Observaciones: reparación de techo del edificio del vicerrectorado de investigación y postgrado

No.	Descripción	Cod. Pres.	Cant.	Unidad	Total
1	Madera curada de 2x4x14	23400	40	piezas	7,414.40
2	u.c				
3					
4					
5					
6					
7					
8					
9					
10					
Subtotal					7,414.40
15% I.S.V					1,112.16
TOTAL					8,526.56

Impuesto Sobre Venta (15%) Pagado Retenido

A) Nos reservamos el derecho de devolver, a costo suyo, parte de o todos los bienes solicitados en esta orden, si por cualquier motivo no son en todo aspecto como se solicita.
B) Para que la cancelación de su cuenta no sufra demora envía dentro de los cinco días siguientes de la entrega de los bienes esta orden facturas y recibos en duplicado, preparados a maquina o en lápiz fina. La factura deberá traer lo siguiente certificación: "certifico que esta cuenta es justa y correcta y que aun no ha sido pagada".
C) Asimismo la factura deberá venir firmada por la persona a quien le entregaron el o los otros artículos.
D) El recibo deberá traer consigo el número de la Identidad de la persona que firmó el recibo, No.de Solvencia Distrital o Municipal Numero de Impuesto sobre la Renta, número de Registro Tributario, además deberá consignarse el Número de la factura y orden de compra respectivo.
E) La falta de cualquiera de estos requisitos entraña la cancelación de su cuenta.

Preparado por: Auxiliar de Compras
Revisado por: Presupuesto
Aprobado Vice-Rectoría Administrativa

Revisado Administración y Finanzas
Autorizado por: Rector UNACIFOR

CONSTANCIA ELECTRÓNICA DE ESTAR SUJETO AL RÉGIMEN DE PAGOS A CUENTA

201-19-10500-61306

La DIRECCIÓN REGIONAL CENTRO SUR en cuya jurisdicción se encuentra el domicilio fiscal del solicitante, identificado como:

Nombre y Apellido o Razón Social: **PINEDA POLANCO JOSE ALBERTO**
Con Registro Tributario Nacional: **05011945016362**

Habiendo presentado la solicitud electrónica con número 201-19-10500-61306 en fecha 08/10/2019, y Recibo Oficial de Pago No. 25419978972 de fecha 07/10/2019 por el monto de L. 200.00 bajo el concepto de Actos Administrativos.

Luego de revisadas las Bases de Datos del Sistema de Gestión Tributaria (ETAX), se ha podido establecer lo siguiente:

ETAX: Si existen Registros de Pagos a Cuenta.
ETAX: NO existen Registros de Deudas.
ETAX: NO existen Registros de Omisiones en la presentación de Declaraciones.

Por lo expuesto se OTORGA al solicitante la presente CONSTANCIA ELECTRÓNICA DE ESTAR SUJETO AL RÉGIMEN DE PAGOS A CUENTA, para el período 201901, según declaración 27712090971, presentada el 20/03/2019, la presente Constancia vence el 31/12/2019.

Sin perjuicio de las facultades de revisión y fiscalización de esta Administración Tributaria y de los resultados que de ella se produzcan.

DENIA ELIZABETH MARTINEZ FLORES
COORDINADORA DE CUENTA CORRIENTE DE LA DIRECCION R.C.S.

(*) Es obligación del destinatario de la presente Constancia verificar su validez a través de Internet en la dirección <http://constancias.sar.gub.hn/ConstanciaPagosCuenta.aspx>, ingresando el número **201-19-10500-61306** o mediante el siguiente código QR:



EXPEDIENTE HONDUCOMPRAS DE 01 AL 31 DE DICIEMBRE DEL 2019
PAGO POR TRANSFERENCIAS A PROVEEDORES

No.	NUMERO DE F-01	NUMERO ORDEN DE COMPRA	NUMERO DE FACTURA	FECHA DE LA FACTURA	DESCRIPCION	UNIDAD EJECUTORA	PROVEEDOR	NUMERO DE REGISTRO	MONTO	ESTADO
-----	----------------	------------------------	-------------------	---------------------	-------------	------------------	-----------	--------------------	-------	--------

INDUSTRIA MADERERA SIGUATEPEQUE
DE JOSÉ ALBERTO PINEDA POLANCO
BARRIO SAN LUIS DE AGUA CALIENTE
CONTIGUO AL PRIMER BATALLÓN DE INGENIEROS
TEL: 2775-1700 2775-0200 FAX: 2775-1700
SIGUATEPEQUE, COMAYAGUA, HONDURAS, C.A.
www.siguatepeque.com.hn
LA FACTURA ES BENEFICIO DE TODOS. EXJAJALA
C.A.I.: 34D911-8009CB-734F88-EF1EF4-6B9CB8-03 Fecha Límite de Emisión: 18/01/2020 R.T.N.: 05011945016362

FACTURA MADERA ASERRADA
N° 000-001-01-00035922
RANGO AUTORIZADO DEL 000-001-01-00031001 AL 000-001-01-00036000

CLIENTE: UNACIFOR
DESTINO: SIGUATEPEQUE
FECHA: 14 Contado
Noviembre 2019

GRUESO Y ANCHO	PIEZAS / LARGOS	TOTAL PIEZAS	VOLUMEN P.T.	PRECIO UNITARIO	VALOR
2x4	S4S Casado 40/14	40	373.33	18.86	7,414.40
		40	373.33		

OCHO MIL QUINIENTOS VEINTE Y SEIS LEMPIRAS CON 56/100

DISCUENTOS OTORGADOS L. _____
REBAJAS OTORGADAS L. _____
SUB-TOTAL L. 7,414.40
IMPORTE EXENTO L. 0.00
IMPORTE GRAVADO 18% L. _____
IMPORTE GRAVADO 15% L. 7,414.40
TASA ALICUOTA 0% L. _____
I.S.V. 15% L. 1,112.16
I.S.V. 10% L. 0.00
IMPORTE EXONERADO L. 0
TOTAL A PAGAR L. 8,526.56

VEHICULO MARCA: _____
ESPECIE: PINO
PLACA N°: _____ CALIDAD: S4S

FIRMA DESPACHADOR:

Observaciones: Se adjudica la compra al proveedor No. 1, INDUSTRIAS MADERERAS SIGUATEPEQUE, por que es el proveedor local que ofrece madera curada.
NOTA: El proveedor No. 2 cotizó madera rustica (adjunto correo electrónico)

UNIVERSIDAD NACIONAL DE CIENCIAS FORESTALES
UNACIFOR
Apartado postal #2, Siguatepeque, Comayagua, Honduras
Tels. (504) 2720-2300
Contacto compras me.perez@unacifor.edu.hn

RTN: 08019002030143

RESUMEN DE COTIZACIONES No. 646/2019

Certifico que las cotizaciones sin numero de INDUSTRIAS MADERERAS SIGUATEPEQUE y sin numero de INDUSTRIAS MADERERAS SABILLON, fueron cotizadas con fecha 1 y 5 de noviembre del 2019 y que la información abajo detallada es verídica y correcta.

No.	Descripción	Cantidad	Unidad	PROVEEDOR No.1		PROVEEDOR No.2		PROVEEDOR No.3	
				Precio Unitario	Total	Precio Unitario	Total	Precio Unitario	Total
1	Madera curada de 2x4x14	40	piezas	185.36	7,414.40	163.33	6,533.39		
SUB-TOTAL					7,414.40		6,533.39		
15% ISV					1,112.16		980.00		
TOTAL					8,526.56		7,513.39		

NOMBRE Y/O EMPRESA COTIZANTES
1. INDUSTRIAS MADERERAS SIGUATEPEQUE 2. INDUSTRIAS MADERERAS SABILLON

FECHA: 5 DE NOVIEMBRE DEL 2019

Observaciones: Se adjudica la compra al proveedor No. 1, INDUSTRIAS MADERERAS SIGUATEPEQUE, por que es el proveedor local que ofrece madera curada.
NOTA: El proveedor No. 2 cotizó madera rustica (adjunto correo electrónico)

Elaborado por: Por: ANA GIRON
Asistente de Compras

Revisado por: Maria Esther Pérez / Jefe de Compra



EXPEDIENTE HONDU COMPRAS DE 01 AL 31 DE DICIEMBRE DEL 2019
PAGO POR TRANSFERENCIAS A PROVEEDORES

No.	NUMERO DE F-01	NUMERO ORDEN DE COMPRA	NUMERO DE FACTURA	FECHA DE LA FACTURA	DESCRIPCION	UNIDAD EJECUTORA	PROVEEDOR	NUMERO DE REGISTRO	MONTO	ESTADO
-----	----------------	------------------------	-------------------	---------------------	-------------	------------------	-----------	--------------------	-------	--------

IMAS COTIZACION

CODIGO REG-VE-02
VERSION 02
Página 1 de 1

Vigente a partir de: 28 de noviembre del 2014

Fecha : 01-12-2019
Atencion ✓
UNACIFOR
Madera cepillada y curada

Calidad	Medidas	# Piezas	Largo	P.T	Precio P.T	Precio Pieza	Total Lps.
cepillada	2X4	40	14	373.33	19.86	185.36	7,414.40
Sub-Total							7,414.40
15 % Sobre Ventas							1,112.16
Total Lps							8,526.56

Estos Precios Son Puestos En Nuestro Plantel Validos Por 7 Dias a Partir De La Fecha
Fecha De Entrega: Disponibilidad Inmediata

Leonardo Rivera
Ventas

Industria Maderera Sabillón
Comayagua, Honduras

Teléfonos: 2773-0229, 2773-1700 Fax: 2773-1702
E-mail: imas.sigua@gmail.com

Correo de Universidad Nacional de Ciencias Forestales - COTIZAR VIP-065-2019

UNIVERSIDAD NACIONAL DE CIENCIAS FORESTALES
Sheila Patricia Girón Zelaya <s.giron@unacifor.edu.hn>

COTIZAR VIP-065-2019
2 mensajes

Sheila Patricia Girón Zelaya <s.giron@unacifor.edu.hn> 4 de noviembre de 2019, 15:06
Para: industria_sabillon@yahoo.com, Cotizaciones compras <cotizacioncompras@unacifor.edu.hn>

Buen día Lic. Andrea le solicito una cotizacion de 40 piezas de madera curada de 2x4x14
Unidad de Compras
Ing. Sheila P. Girón Zelaya
Tel. 2720-2300 ext. 127
Tel. 8798-2417
Universidad Nacional de Ciencias Forestales UNACIFOR

50 ANIVERSARIO (1969-2019)

Yahoo Notification <industria_sabillon@yahoo.com> 5 de noviembre de 2019, 9:52
Responder a: Yahoo Notification <industria_sabillon@yahoo.com>
Para: Cotizaciones compras <cotizacioncompras@unacifor.edu.hn>, Sheila Patricia Girón Zelaya <s.giron@unacifor.edu.hn>

Buen día solo mantenemos madera rustica comun sin curar
40 piezas de madera rustica de 2x4x14
Son 466.67 pies tablar de madera Rustica común L. 14.00 Sub total.....L. 6,533.38
Impuestos L. 980.00
Total..... L. 7,513.39

Industria Maderera Sabillón
Aldea el Pacayal, Siguatepeque.
9944-8716//3228-6159
Fabricación de Productos de Madera Certificada



EXPEDIENTE HONDUCOMPRAS DE 01 AL 31 DE DICIEMBRE DEL 2019
 PAGO POR TRANSFERENCIAS A PROVEEDORES

No.	NUMERO DE F-01	NUMERO ORDEN DE COMPRA	NUMERO DE FACTURA	FECHA DE LA FACTURA	DESCRIPCION	UNIDAD EJECUTORA	PROVEEDOR	NUMERO DE REGISTRO	MONTO	ESTADO
-----	----------------	------------------------	-------------------	---------------------	-------------	------------------	-----------	--------------------	-------	--------

REQUISICIÓN / SOLICITUD CM-UNACIFOR-DICIEMBRE-408-2019 REG-ADM-09

Oficina Solicitante: Vicerrectoría de Investigación y Posgrado
 Para ser utilizado por: Reparación Techo Edificio VIP
 Centro de Gasto: 9- Fecha: 30/9/2019 No. Control 65-2019

No.	Descripción Específica	PARA USO DEL SOLICITANTE			PARA USO EN ALMACEN				
		Objeto Específico	Solicitado Cantidad	Unidad	Valor Estimado	Recibido de Compras		Verificado	
1	Piezas de madera curada de 2X4X14	23400	40	piezas	L8,000.00	Cantidad	Unidad	Firma	Fecha
Total					L8,000.00				

Uso: Reparación de techo del Edificio de la Vicerrectoría de Investigación y Posgrado, el cual ya dio su vida útil es necesario cambiar la madera ya que por las goteras ha sido deteriorada por el agua y plagas

REVISIÓN EN DEPTO. DE PRESUPUESTO
 Disponibilidad de Presupuesto: Sí No
 Precompromiso SIAFI: Sí No
 Fecha: 01 NOV 2019

Entregado a Solicitante: _____ Recibido (solicitante): *[Firma]*
 Por: _____ Por: *[Firma]*

Requisición recibida completa SI No Fecha: _____
 Obs. _____

PARA USO EN COMPRAS
 Requisición recibida por: 10:37 AM 01 NOV 2019
 Nombre y firma: *[Firma]*

Fecha: _____
 Compra Realizada por: _____
 Nombre y firma: _____

Procedimiento de Adquisición:
 Almacén
 Caja Chica
 Compras
 Servicios Especiales
 Inpción

Solicitado por: *[Firma]*
 Autorización de cargar al Centro de Gasto: _____
 PRIORIDAD: _____

Aprobado por: *[Firma]*
 M.Sc. Eida Fajardo
 Nombre y firma: _____
 Fecha: _____
 Vo.Bo. Rectoría: _____



EXPEDIENTE HONDUCOMPRAS DE 01 AL 31 DE DICIEMBRE DEL 2019
PAGO POR TRANSFERENCIAS A PROVEEDORES

No.	NUMERO DE F-01	NUMERO ORDEN DE COMPRA	NUMERO DE FACTURA	FECHA DE LA FACTURA	DESCRIPCION	UNIDAD EJECUTORA	PROVEEDOR	NUMERO DE REGISTRO	MONTO	ESTADO
32	3156	707	329499	12/11/2019	CEMENTO , GRAVIN, ALAMBRE, ROSETAS, FOCOS AHORRATIVOS, GRAPAS, FOTOCELADAS	DIRECCION DE PRODUCCION Y COMERCIALIZACION	FERRETERIA LOS PINOS	CM-UNACIFOR-DICIEMBRE-409	29,768.00	ADJUDICADO

NOVIEMBRE

EJECUCION DE GASTOS F-01
República de Honduras Gestión: 2019
Impreso por: MPORTILLOS R_EGA_F01F07
PROD 06/11/2019 15:34:16
Página 1 de 1

Lugar: Siguatepeque Fecha Elaboración: 06/11/2019

Institución: 0511 Universidad de Ciencias Forestales

Gerencia Administrativa: 001 GERENCIA CENTRAL

Unidad Ejecutora: 002 VICERRECTORIA ADMINISTRATIVA

DOCUMENTOS DE: Precompromiso 03156, Compromiso 01, Devengado 01, Secuencia Operaciones Contables 00

REGISTRO DE: Precompromiso Compromiso Devengado Regularización

BENEFICIARIOS: Nombre o Razón Social: RAMON JOAQUIN RAIBSTEIN ORELLANA

DOCUMENTOS DE RESPALDO: Tipo de documento: RESUMEN DE OPERACION GASTOS

CLASE DE GASTO: Servicios Personales Bienes de uso Transferencias Servicios Profesionales y Técnicos Construcciones Otros Bienes y Servicios Deuda Pública Pasajes y Viaticos

OPERACIONES CONTABLES: Anticipos Deuda Pública Devoluciones Otros

FUENTE DE FINANCIAMIENTO: 11 Tesoro Nacional

ORGANISMO FINANCIADOR: 1 Tesorería General de la República - Efectivo

PRO	SUB	PROY	ACT OBRA	OBJ GTO	BEN TRAN	CUENTA CONTABLE	DESCRIPCION	IMPORTE MONEDA NACIONAL	IMPORTE MONEDA EXTRANJERA	DIF. Camb.	
01	00	000	002	36930	0000		Elementos de Ferrería	29,768.00	0.00	0.00	
SON: VEINTINUEVE MIL SETECIENTOS SESENTA Y OCHO 00/100								TOTAL AFECTADO	29,768.00	0.00	0.00
								TOTAL DEDUCCIONES	0.00	0.00	0.00
								TOTAL RETENCIONES	0.00	0.00	0.00
								MONTO A PAGAR	29,768.00	0.00	0.00

MONEDA: Código: HNL Descripción: LEMPIRAS

Verificado por: MPORTILLOS
Fecha y hora: 06/11/2019 11:00 AM
Firma: SKUA G.

Aprobado por: [Firma]
Fecha y hora: 7/11/2019

UNIVERSIDAD NACIONAL DE CIENCIAS FORESTALES (UNACIFOR)
Unidad de Compras y Suministros
Tel. 2773-0615 - R.T.N. 08019002030143 / Correo: m.perez@esnacifor.edu.hn

ORDEN DE COMPRA N° 000707

Requisicion No.	Código Cuenta	Condición pago	Fecha
DPC-099	02	Contado <input checked="" type="checkbox"/> Crédito <input type="checkbox"/>	20/09/14

Señores: ferreteria Los Pinos

Observaciones: para recibir de todo, bien embalado y huevitas en el bague unacifor

No	Descripción	Cod. Pres.	Cant.	Unidad	Total
1	Cemento	23400	100	bolsas	16,130.48
2	Alambre	23400	10	metros	6,521.74
3	Alambre de Amame	23400	10	libras	130.47
4	Roasetas electricas	39300	4	ctw.	39.12
5	Cable instalaciones electricas #12	39300	1	ctw.	869.57
6	Focos Ahorrativos de 85W	39300	10	ctw.	1,739.13
7	Grapa forzada pequeña para instal elec	39300	1	ctw.	17.39
8	Fotoceldas	39300	4	ctw.	417.39
9					
10					
Subtotal					25,885.28
15% I.S.V					3,882.78
TOTAL					29,768.00

Impuesto Sobre Venta (15%) Pagado Retenido CPC

A) Nos reservamos el derecho de devolver, a costo suyo, parte de o todos los bienes solicitados en esta orden, si por cualquier motivo no son en todo aspecto como se solicita.
B) Para que la cancelación de su cuenta no sufra demora envíe dentro de los cinco días siguientes de la entrega de los bienes esta orden facturas y recibos en duplicado, preparados a maquina o en lápiz tinta. La factura deberá traer lo siguiente certificación: "certifico que esta cuenta es justa y correcta y que aun no ha sido pagada".
C) Asimismo la factura deberá venir firmada por la persona a quien le entregaron el o los otros artículos.
D) El recibo deberá traer consigo el número de la Identidad de la persona que firma el recibo, No de Solvencia Distrital o Municipal Número de Impuesto sobre la Renta, número de Registro Tributario, además deberá consignarse el Número de la factura y orden de compra respectivo.
E) La falta de cualquiera de estos requisitos atrasará la cancelación de su cuenta.

Preparado por: Auxiliar de Compras
Revisado por: [Firma]
Aprobado Vice-Rectoría Administrativa

UNACIFOR RECEPCION DE DOCUMENTOS
06 NOV 2019
RECIBIDO POR: [Firma]
RECTORIA
VICERRECTORIA ADMINISTRATIVA
Autorizado por: Rector UNACIFOR



EXPEDIENTE HONDUCOMPRAS DE 01 AL 31 DE DICIEMBRE DEL 2019
PAGO POR TRANSFERENCIAS A PROVEEDORES

No.	NUMERO DE F-01	NUMERO ORDEN DE COMPRA	NUMERO DE FACTURA	FECHA DE LA FACTURA	DESCRIPCION	UNIDAD EJECUTORA	PROVEEDOR	NUMERO DE REGISTRO	MONTO	ESTADO
-----	----------------	------------------------	-------------------	---------------------	-------------	------------------	-----------	--------------------	-------	--------

FERRERERIA LOS PINOS
Bo. Macaruya, Calle 21 de Agosto, Siguatepeque, Honduras C.A.
Teléfono: 2773-4086 / 2773-8564 Cel. 9510-2525
Email: ferrerialospinos@yahoo.com

R.T.N. 0101195905556
Propietario: Ramon Raibstein

FACTURA 000-001-01-00 **329498**

Cliente: **UNACIFOR**

R.T.N.: 0801-9002-03014-5

CANT.	DESCRIPCION	P/U	Desc. Reb. Otorgados	TOTAL
100	Cemento Arqos P/A	1855		185500
10	Ntz. Intucido	750		75000
10	bs alambes anaire	15		15000
4	Botetas Eagle	17		6800
1	caja de cable phelos#12	1000		100000
10	Foco voltex BSW	200		20000
1	caja gampas deq.	20		2000
4	Foto celda ficher	120		48000
TOTAL L.				2976800

LA FACTURA ES BENEFICIO DE TODOS "EXIUALA"

Vendedor: **David**

Imp. Exonerado L.

Imp. Exento L.

Imp. Gravado 15% L. **25885.20**

15% IMP. S/V L. **3982.78**

TOTAL A PAGAR L. **2976800**

Firma Cliente: **Venti nueve mil Setecientos sesenta y ocho**

CAI: 008938-99FA96-844086-EC2E3-7A16E0-39
F. Límite de Emisión: 02/08/2020
Rango Autorizado 000-001-01-00395201 al 000-001-01-00340200

001.jpg

29/10/2018 13:57:33

CONSTANCIA DE REGISTRO DE BENEFICIARIOS

00217657 - 000

Creación: 2018

R_BEN_DOCB_DOC

Página 1 de 1

Lugar: Distrito Central
Fecha Elaboración: 25/10/2018

Número de Documento: 00217657 - 000
Tipo Operación: Creación
Estado: ENTREGADO

TESORERIA GENERAL DE LA REPUBLICA

NOMBRE O RAZON SOCIAL: RAMON JOAQUIN RAIBSTEIN ORELLANA
Actividad Comercial: SERVICIOS FERREREROS
Clase: PERSONA NATURAL

Institución: SIGLA Beneficiario
Tipo: PROVEEDOR CONTRATISTA O BENEFICIARIO GENERAL
Código:

IDENTIFICACION
País: HONDURAS
Tipo de Documento: TARJETA DE IDENTIDAD
Número Documento: 0101-1959-00555
RTN Nro. 0101195905556

DOMICILIO
Dirección: BARRIO MACARUYA CALLE 21 DE AGOSTO CONTIGUA A ALUTECH SIGUATEPEQUE DEPTO DE COMAYAGUA
Fax: 2773-85-64
Departamento: DEPARTAMENTO DE COMAYAGUA
Email: ferrerialospinos@yahoo.com
País: HONDURAS
Teléfono: 2773-40-86

REPRESENTANTE
Nombre: RAMON JOAQUIN RAIBSTEIN ORELLANA
País: HONDURAS
Número Documento: 0101-1959-00555
Tipo de Documento: TARJETA DE IDENTIDAD
Poder Legal:

APODERADO
Nombre: CARLOS FELIPE SIGUENSE
País: HONDURAS
Número Documento: 0801-1991-07832
Tipo de Documento: TARJETA DE IDENTIDAD
Poder Legal:

CUENTAS BANCARIAS
Banco: Banco de Occidente S.A.
Tipo Cuenta: Cuenta Corriente
Número Cuenta: 11-601-002208-5
Libreta CUT:

TERMINOS DE ADHESION
POR LA PRESENTE DECLARO QUE AUTORIZO A LA TESORERIA GENERAL DE LA REPUBLICA A QUE DEPOSITE EN LAS CUENTAS BANCARIAS QUE YO INDIQUE LOS MONTOS QUE POR CUALQUIER CONCEPTO ME ADEUDE EL GOBIERNO RELACIONADOS CON MIS NEGOCIOS O ACTIVIDADES CON EL MISMO Y RECONOZCO EL PODER CANCELATORIO DE DICHAOS PAGOS RESPECTO DE LAS DEUDAS RELACIONADAS. ASIMISMO ME COMPROMETO A COMUNICAR FENECIENTEMENTE A LA TESORERIA GENERAL DE LA REPUBLICA SOBRE CUALQUIER CAMBIO EN MIS CUENTAS BANCARIAS, DE MODO QUE SE PUELAN EFECTUAR DICHAOS PAGOS EN TODO MOMENTO.

FIRMA DEL TITULAR _____ NOMBRE _____ FECHA _____

Elaborado por: VDUBONBARDALES
Fecha: 25/10/2018 13:50:19

Impreso por: BACOSTA1
Fecha: 29/10/2018 13:57:33

Aprobado por: SVILLALTA
Fecha: 25/10/2018 15:28:05



EXPEDIENTE HONDUCOMPRAS DE 01 AL 31 DE DICIEMBRE DEL 2019
PAGO POR TRANSFERENCIAS A PROVEEDORES

No.	NUMERO DE F-01	NUMERO ORDEN DE COMPRA	NUMERO DE FACTURA	FECHA DE LA FACTURA	DESCRIPCION	UNIDAD EJECUTORA	PROVEEDOR	NUMERO DE REGISTRO	MONTO	ESTADO
-----	----------------	------------------------	-------------------	---------------------	-------------	------------------	-----------	--------------------	-------	--------

Foto de Sheila Giron



CONSTANCIA ELECTRÓNICA DE ESTAR SUJETO AL RÉGIMEN DE PAGOS A CUENTA

RTN:08019002030143

201-19-10500-56281

La DIRECCIÓN REGIONAL CENTRO SUR en cuya jurisdicción se encuentra el domicilio fiscal del solicitante, identificado como:

Nombre y Apellido o Razón Social: **RAIBSTEIN ORELLANA RAMON JOAQUIN**
Con Registro Tributario Nacional: **01011959005556**

Habiendo presentado la solicitud electrónica con número 201-19-10500-56281 en fecha 01/10/2019, y Recibo Oficial de Pago No. 25419653594 de fecha 06/09/2019 por el monto de L. 200.00 bajo el concepto de Actos Administrativos.



Luego de revisadas las Bases de Datos del Sistema de Gestión Tributaria (ETAX), se ha podido establecer lo siguiente:

ETAX: SI existen Registros de Pagos a Cuenta.
ETAX: NO existen Registros de Deudas.
ETAX: NO existen Registros de Omisiones en la presentación de Declaraciones.

Por lo expuesto se OTORGA al solicitante la presente CONSTANCIA ELECTRÓNICA DE ESTAR SUJETO AL RÉGIMEN DE PAGOS A CUENTA, para el periodo 201901, según declaración 27716511243, presentada el 16/04/2019, la presente Constancia vence el 31/12/2019.

Sin perjuicio de las facultades de revisión y fiscalización de esta Administración Tributaria y de los resultados que de ella se produzcan.

DENIA ELIZABETH MARTINEZ FLORES
COORDINADORA DE CUENTA CORRIENTE DE LA DIRECCION R.C.S.

(* Es obligación del destinatario de la presente Constancia verificar su validez a través de Internet en la dirección <http://constancias.sar.gob.hn/ConstanciaPagosCuenta.aspx>, ingresando el número **201-19-10500-56281** o mediante el siguiente código QR:

CS Scanned with CamScanner

UNIVERSIDAD NACIONAL DE CIENCIAS FORESTALES
UNACIFOR
Apartado postal #2, Siguatepeque, Comayagua, Honduras
Tels. (504) 27202300
Contacto compras m.perez@esnacifor.edu.hn

RTN:08019002030143

RESUMEN DE COTIZACIONES No. 0533/2019

Certifico que las cotizaciones con # 14015 de FERRETERIA EL CARMEN y SIN # DE FERRETERIA LOS PINOS, fueron cotizadas con fechas 12 Y 13 de septiembre del 2019 y que la información abajo detallada es verídica y correcta.

No.	Descripción	Cantidad	Unidad	PROVEEDOR No.1		PROVEEDOR No.2		PROVEEDOR No.3	
				Precio Unitario	Total	Precio Unitario	Total	Precio Unitario	Total
1	CEMENTO	100	bolsas	162.52	16,252.17	161.30	16,130.43		
2	GRAVIN	10	Metros	808.70	8,086.96	652.17	6,521.74		
3	ALAMBRE DE AMARRE	10	libras	13.48	134.78	13.04	130.43		
4	ROSETAS ELECTRICAS	4	c/u	18.26	73.04	14.78	59.13		
5	CABLE PARA INSTALACIONES ELECTRICAS # 12	1	caja	875.65	875.65	869.57	869.57		
6	FOCOS AHORRATIVOS DE 85W	10	c/u	176.52	1,765.22	173.91	1,739.13		
7	GRAPA FORRADA PEQUEÑA PARA INSTALACIONES ELETRICAS	1	caja	18.26	18.26	17.39	17.39		
8	FOTOCELDAS	4	CU	143.48	573.91	104.35	417.39		
Sub-Total					27,780.00		25,885.22		
Impuesto 15%					4,167.00		3,882.78		
TOTAL					31,947.00		29,768.00		

NOMBRE Y/O EMPRESAS COTIZANTES
1.- FERRETERIA EL CARMEN 2.- FERRETERIA LOS PINOS

FECHA: 20 DE SEPTIEMBRE DEL 2019.

Observaciones: Se adjudica la compra al PROVEEDOR No. 2.- FERRETERIA LOS PINOS, porque ofrece mejor precio.

Dilia Erazo / Asistente de Compras

Maria Esther Pérez / Jefe de Compras



EXPEDIENTE HONDU COMPRAS DE 01 AL 31 DE DICIEMBRE DEL 2019
 PAGO POR TRANSFERENCIAS A PROVEEDORES

No.	NUMERO DE F-01	NUMERO ORDEN DE COMPRA	NUMERO DE FACTURA	FECHA DE LA FACTURA	DESCRIPCION	UNIDAD EJECUTORA	PROVEEDOR	NUMERO DE REGISTRO	MONTO	ESTADO
-----	----------------	------------------------	-------------------	---------------------	-------------	------------------	-----------	--------------------	-------	--------

COTIZACION

Fecha: 12/9/2019
 N° Cotizacion: 14015

Codigo: 156784
 Cliente: UNACIFOR

Direccion: Siguatepeque, Comayagua
 Calle 21 de Agosto
 Tel/Fax: 2773-2429, Cel 9802-5990, 3283-4584
 info@ferrecarmen.com

CODIGO	PRODUCTO	CANTIDAD	PRECIO	TOTAL
81055	ALAMBRE AMARRE LIBRA	10.00	L. 13.48	L. 134.78
91009	CEMENTO GRIS ARGOS BOLSA 42.5kg	100.00	L. 162.52	L. 16,252.17
101698	FOCO AHORR.VOLTECK 85W 127V L/D 48223	10.00	L. 176.52	L. 1,765.22
101495	FOTOCELDA FULGORE FU0295	4.00	L. 143.48	L. 573.91
11284	GRAPA AISLANTE P/MADERA 3/4	1.00	L. 18.26	L. 18.26
11349	ROSETA EAGLE BLANCA 1175 C/TORNILLO	4.00	L. 18.26	L. 73.04
11484	CABLE ELEC.THHN (328) #12 NEGRO PHELP	1.00	L. 875.65	L. 875.65
36750	GRAVIN TRITURADO 3/4" MT3	10.00	L. 808.70	L. 8,086.96
SUBTOTAL				L. 27,780.00
DESCUENTO				L. 0.00
IVS				L. 4,167.00
TOTAL				L. 31,947.00

Validez cotizacion: 5 Dias
 Asesor de Ventas: WALTER CALIX 97290912

Observaciones: GRACIAS POR CONFIAR EN NOSOTR

ACEPTADO: FERRETERIA EL CARME



FERRETERIA LOS PINOS
 "Todo para la construcción a los Mejores Precios"
 2773-4086/2773-8564 Cel:9510-2525
 ventas@ferreterialospinos.com

COTIZACION

CLIENTE: UNACIFOR
 FECHA: 13/09/19
 VENDEDOR: DAVID MEJIA

N.	DESCRIPCION DEL PRODUCTO	CANTIDAD	PRECIO UNITARIO	TOTAL
1	Cemento argos	100	L. 185.50	L. 18,550.00
2	Triturado	10	L. 750.00	L. 7,500.00
3	Alambre de amarre	10	L. 15.00	L. 150.00
4	Roseta eagle	4	L. 17.00	L. 68.00
5	Cable phelps dodge #12	1	L. 1,000.00	L. 1,000.00
6	Foco volteck 85w	10	L. 200.00	L. 2,000.00
7	Grapas con plastico 5/8	1	L. 20.00	L. 20.00
8	Fotocelda fisher	4	L. 120.00	L. 480.00
9	Ceramica 30x30	3	L. -	L. -
TOTAL				L. 29,768.00

NOTA: PRECIOS INCLUYEN IMPUESTO

FIRMA FERRETERIA LOS PINOS





EXPEDIENTE HONDUCOMPRAS DE 01 AL 31 DE DICIEMBRE DEL 2019
 PAGO POR TRANSFERENCIAS A PROVEEDORES

No.	NUMERO DE F-01	NUMERO ORDEN DE COMPRA	NUMERO DE FACTURA	FECHA DE LA FACTURA	DESCRIPCION	UNIDAD EJECUTORA	PROVEEDOR	NUMERO DE REGISTRO	MONTO	ESTADO
-----	----------------	------------------------	-------------------	---------------------	-------------	------------------	-----------	--------------------	-------	--------

REQUISICIÓN / SOLICITUD CM-UNACIFOR-DICIEMBRE-409-2019 REG-ADM-06

Oficina Solicitante: UNIDAD SAN JUAN Para ser utilizado por: SAN JUAN Centro de Gasto: 09 Fecha: 13 de agosto del 2019 No. Control: SJ-65/2019

No.	Descripción Especifica	PARA USO DEL SOLICITANTE			PARA USO EN ALMACEN			
		Objeto Especifico	Solicitado	Valor Estimado	Recibido de Compras	Verificado	Firma	Fecha
1	Rosetas Eléctricas	39300	4 c/u	80.00				
2	Cable para instalaciones eléctricas #12	39300	1 caja	800.00				
3	Focos ahorrrativos de 85w	39300	10 c/u	800.00				
4	Grapa forrada pequeña Para instaciones eléctricas	36930	1 caja	60.00				
5	Fotoceldas	39300	4 c/u	500.00				
TOTAL				2,240.00				

Uso Para la instalación de alumbrado electrico en diferentes áreas del PEESJ.

REVISIÓN EN DEPTO. DE PRESUPUESTO

Disponibilidad de Presupuesto: Si No Precompromiso SIAFI: No

Procedimiento de Adquisición: Almacén Caja Chica Compras Servicios Especiales Licitación

Solicitado por: Ing. Francy Castañeda

Aprobado por: M. Sc. Eida Rajardo

Fecha: 15-11-2019

11 SEP 2019

Definido Z,2,400

REQUISICIÓN / SOLICITUD REG-ADM-09

Oficina Solicitante: Dirección de Producción y Comercialización Para ser utilizado por: Manejo Forestal Centro de Gasto: 02 Fecha: 26-08-2019 No. Control: DPC 099-2019

No.	Descripción Especifica	PARA USO DEL SOLICITANTE			PARA USO EN ALMACEN			
		Objeto Especifico	Solicitado	Valor Estimado	Recibido de Compras	Verificado	Firma	Fecha
1	cemento	38930	100 bolsa	L 20,000.00				
2	gravin	38930	10 metros	L 10,000.00				
3	alambre de amarre	38930	10 libras	L 1,000.00				
TOTAL				L 31,000.00				

uso: para realización de budo, alcantarillado y huellas en el Bosque Universitario.

Presupuesto: Estructura Programática

Disponibilidad de Presupuesto: Si No Precompromiso SIAFI: No

Procedimiento de Adquisición: Almacén Caja Chica Compras Servicios Especiales Licitación

Solicitado por: Ing. Alfredo Rodríguez

Aprobado por: M. Sc. Mercedes Martínez

Fecha: 15-11-19

11 SEP 2019

RECEPCION DE DOCUMENTOS



EXPEDIENTE HONDUCOMPRAS DE 01 AL 31 DE DICIEMBRE DEL 2019
PAGO POR TRANSFERENCIAS A PROVEEDORES

No.	NUMERO DE F-01	NUMERO ORDEN DE COMPRA	NUMERO DE FACTURA	FECHA DE LA FACTURA	DESCRIPCION	UNIDAD EJECUTORA	PROVEEDOR	NUMERO DE REGISTRO	MONTO	ESTADO
33	3095	608	13035	7/11/2019.	AMBIENTAL, BOLSAS P/BASURA, CEPILLO P/SANITARIO, CLORO, ESCOBAS...	ESTACION LA SOLEDAD, ESTACION LANCETILLA, VIVERO FORESTAL, AUDITORIA, CICAFAFOR, AULA TALLER...	FON VEL	CM-UNACIFOR-DICIEMBRE-410	14,825.90	ADJUDICADO

NOVIEMBRE

EJECUCION DE GASTOS F-01
Gestión: 2018
R_EGA_F01F07
01/11/2019 09:14:44
Página 1 de 1

Lugar: Siguatepeque Fecha Elaboración: 01/11/2019

Institución: 0511 Universidad de Ciencias Forestales

Gerencia Administrativa: 001 GERENCIA CENTRAL

Unidad Ejecutora: 009 VICERRECTORIA DE INVESTIGACION Y POSTGRADO

DOCUMENTOS DE: Precompromiso 03095, Compromiso 01, Devengado 01, Secuencia 01, Operaciones Contables 00

REGISTRO DE: Precompromiso [X], Compromiso [X], Devengado [X], Regularización []

BENEFICIARIOS: FON Y VEL S. DE R.L. Tipo Documento: RTN 0801900227372 Código Cuenta: 00012 11-412-13024-1 Importe: 14,825.90

DOCUMENTOS DE RESPALDO: RESUMEN DE OPERACION GASTOS Denominación: ORDEN DE PAGO 608

CLASE DE GASTO: Bienes y Servicios [X]

OPERACIONES CONTABLES: Anticipos [], Deuda Pública [], Devoluciones [], Otros []

IMPUTACION

PRO	SUB	PROY	ACT OBRA	OBJ GTO	BEN TRAN	CUENTA CONTABLE	DESCRIPCION	IMPORTE MONEDA NACIONAL	IMPORTE MONEDA EXTRANJERA	Dif. Camb.
12	00	000	001	39100	0000		Elementos de Limpieza y Asso Personal	14,825.90	0.00	0.00

SON: CATORCE MIL OCHOCIENTOS VEINTICINCO 90/100

TOTAL AFECTADO: 14,825.90
TOTAL DEDUCCIONES: 0.00
TOTAL RETENCIONES: 0.00
MONTO A PAGAR: 14,825.90

MONEDA: HNL Descripción: LIMPIAR

Verificado por: SAKUA GIRON
Aprobado por: [Firma] Fecha y hora: 05/11/2019
Firmado por: [Firma] Fecha y hora: []

11 NOV 2019 10:20 AM
FIRMA: SAKUA GIRON

UNIVERSIDAD NACIONAL DE CIENCIAS FORESTALES (UNACIFOR)
Unidad de Compras y Suministros
Tel: 2773-0615 - R.T.N. 08019002030143 / Correo: m.perez@csnacifor.edu.hn

ORDEN DE COMPRA N° 600608

Requisición No. 09 Código Cuenta 09 Condición pago Contado [X] Crédito [] Fecha 8 AGOSTO 19

Observaciones: PARA ASO DE LAS PRESENTES DEPARTAMENTOS LA SOLEDAD DE LA UNACIFOR

Señores: FON VEL

No.	Descripción	Cod. Pres.	Cant.	Unidad	Total
1	AMBIENTAL		6	GAL.	320.00
2	BOLSAS P/BASURA ESTANDAR		3	CLO	135.00
3	CEPILLO P/SANITARIOS		4	CLO	112.00
4	CLORO (EXCENTO)		18	GAL.	720.00
5	DESINFECTANTE DIPISOS		12	GAL.	720.00
6	ESCOBA		6	CLO	252.00
7	JABON LIQUIDO P/MAÑOS		5	GAL.	575.00
8	MEDICHO P/TRAPEARDE H 20		6	CLO	312.00
9	PAPEL Higienico MIL HOJAS		22	TABLO	9,680.00
10	PASTE P/TRAPEAR		8	CLO	120.00
Subtotal					12,266.00
15% I.S.V					1,839.90
TOTAL					14,825.90

Impuesto Sobre-Venta (15%) Pagado [] Retenido [] CPC [X]

A) Nos reservamos el derecho de devolver, a costo suyo, parte de o todos los bienes solicitados en esta orden, si por cualquier motivo no son en todo aspecto como se solicita.
B) Para que la cancelación de su cuenta no sufra demora envíe dentro de los cinco días siguientes de la entrega de los bienes esta orden facturas y recibos en duplicado, preparados a maquina o en lápiz tinta. La factura deberá traer lo siguiente certificación: "certifico que esta cuenta es justa y correcta y que aun no ha sido pagada".
C) Asimismo la factura deberá venir firmada por la persona a quien le entregaron el o los otros artículos.
D) El recibo deberá traer consigo el número de la Identidad de la persona que firma el recibo, No de Solvencia Distrital o Municipal, Número de Impuesto sobre la Renta, número de Registro Tributario, además deberá consignarse el Número de la factura y orden de compra respectivo.
E) La falta de cualquiera de estos requisitos atrasará la cancelación de su cuenta.

Administración y Finanzas
Preparado por: Auxiliar de Compras
Firma: [Firma]
Revisado por: Jefe de Compras [Firma]
Revisado por: Administrador y Finanzas [Firma]
RECTORIA: [Firma]
Aprobado Vice-Rector Administrativo: [Firma]
31 OCT 2019
FACTURA 13035
CORRELATIVO INTERNO: N° 0029823



EXPEDIENTE HONDUCOMPRAS DE 01 AL 31 DE DICIEMBRE DEL 2019
 PAGO POR TRANSFERENCIAS A PROVEEDORES

No.	NUMERO DE F-01	NUMERO ORDEN DE COMPRA	NUMERO DE FACTURA	FECHA DE LA FACTURA	DESCRIPCION	UNIDAD EJECUTORA	PROVEEDOR	NUMERO DE REGISTRO	MONTO	ESTADO
-----	----------------	------------------------	-------------------	---------------------	-------------	------------------	-----------	--------------------	-------	--------

Fon & Vel S. de R.L.
 Soluciones Químicas
 Anillo Periférico, Col. 30 de Noviembre, Bloque "B" Casa #3
 Tel/Fax 221-2886, Cel. Oficina 3352-5665
 fonvel@unhnetgq.com
 RTN 08019002273372
 CAI: 4382B4-98E5B9-5F44BC-BAE29E-8A6750-14

FACTURA
 No. 000-001-01-00013035

CONTADO
 CREDITO

CLIENTE: UNIVERSIDAD NACIONAL DE CIENCIAS FORESTALES (UNACIFOR). R.T.N. 08019002030143

DIRECCIÓN: SIGUATEPEQUE, COMAYAGUA.

FECHA	# DE ORDEN	COMPROBANTE DE ENTREGA N°	VENDEDOR	CONDICIONES DE PAGO
7-11-2019	000608		OFICINA	30 DIAS

ESTA FACTURA ES EN MONEDA NACIONAL MONEDA EXTRANJERA
 *EL PRECIO DEL DÓLAR ES EL PRECIO DE VENTA DE BANCO PRIVADO. EL PRECIO DE DÓLAR ESTA SUJETO A CAMBIO.

CANTIDAD	UNIDAD	DESCRIPCION	PRECIO UNIT.	TOTAL
6	GLS	F&V-ESPLINDIDO (AMBIENTAL)	60.00	360.00
3	ROLLO	BOLSA PARA BASURA ESTANDAR	45.00	135.00
4	UND	CEPILLO PARA SANITARIOS	28.00	112.00
18	GLS	CLORO LIQUIDO	40.00	720.00
12	GLS	F&V-ESPLINDIDO (DESINFECTANTE)	60.00	720.00
6	UND	ESCOBAS	42.00	252.00
5	GLS	BAC-FON (JABON LIQUIDO PARA MANOS)	115.00	575.00
6	UND	MECHAS PARA TRAPEADOR	52.00	312.00
11	FARDO	PAPEL HIGIENICO MIL HOJAS	880.00	9,680.00
8	UND	PASTE PARA TRASTE	15.00	120.00

-----UL-----

ESTA FACTURA SE ASIMILA EN SUS EFECTOS A LA LETRA DE CAMBIO.
 ESTA FACTURA ES EXIGIBLE A SU VENCIMIENTO Y CAUSA INTERESES DE MORA A _____ MENSUAL.

La factura es beneficio de todos "EXIJALA"

Total en letras: CATORCE MIL OCHOCIENTOS VEINTE Y CINCO LPS CON 90/100

N° REGISTRO DE LA SAG	N° REGISTRO DE CONSTANCIA DEL REGISTRO DE EXONERADOS	N° REGISTRO DE ORDEN DE COMPRA EXENTA

IMPORTE EXONERADO	L.
IMPORTE EXENTO	L. 720.00
IMPORTE GRAVADO 15%	L.12,266.00
IMPORTE GRAVADO 18%	L.
ISV 15%	L. 1,839.90
ISV 18%	L.
DESCUENTO Y REBAJAS	L.
FLETE	L.
TOTAL A PAGAR	L.14,825.90

MERCADERIA RECIBIDA A SATISFACCION Y EN CONSECUENCIA PAGARE A FON & VEL, S. DE R.L. EL VALOR DE LA PRESENTE FACTURA

FIRMA Y SELLO DEL CLIENTE

FIRMA Y SELLO DEL PROVEEDOR
 YOLANDA LOPEZ
 FACTURADOR

Fecha límite de emisión: 16/07/2020
 Rango autorizados: 000-001-01-00012191 al 000-001-01-00013100
 Original: Cliente 1ra. Copia: Cliente Credito 2da. Copia: Colegiado Tributario Emisor 3ra. Copia: Archivo

OC # 3095

CORRELATIVO INTERNO: N° 0029823

CONSTANCIA DE REGISTRO DE BENEFICIARIOS

17/11/2019 11:36:55
 Creación: 2010
 R_BEH_DOCB_DOC
 Página 1 de 1

Lugar: Distrito Central
 Fecha Elaboración: 18/09/2010
 Número de Documento: 00104708 - 000
 Tipo Operación: Creación
 Estado: ENTREGADO

TESORERIA GENERAL DE LA REPUBLICA

NOMBRE O RAZON SOCIAL: FON Y VEL S. DE R.L.
 Actividad Comercial: COMPRA Y VENTA DE PRODUCTOS QUIMICOS PERSONA JURIDICA
 Institución: PROVEEDOR, CONTRATISTA O BENEFICIARIO GENERAL
 Código:

IDENTIFICACION
 País: HONDURAS
 Tipo de Documento: REGISTRO TRIBUTARIO NACIONAL
 Número Documento: 08019002273372
 RTN Nro:

DOMICILIO
 Dirección: ANILLO PERIFERICO COL. 30 DE NOV.
 Fax: Email:
 Departamento: DEPARTAMENTO DE FRANCISCO MORAZAN
 País: HONDURAS
 Teléfono: 221-28-86

REPRESENTANTE
 Nombre: MARIA IRENE FONSECA ANDRADE
 País: HONDURAS
 Número Documento: 0812-1966-00025
 Tipo de Documento: TARJETA DE IDENTIDAD
 Poder Legal:

APODERADO
 CUENTAS BANCARIAS

Banco	Tipo Cuenta	Número Cuenta	Libreta CUT
BANCO DE OCCIDENTE S.A.	Cuenta Corriente	11-412-130241-1	

TERMINOS DE ADHESION
 POR LA PRESENTE DECLARO QUE AUTORIZO A LA TESORERIA GENERAL DE LA REPUBLICA A QUE DEPOSITE EN LAS CUENTAS BANCARIAS QUE YO INDICUE LOS MONEDOS QUE POR CUALQUIER CONCEPTO ME ASERVE EL GOBIERNO RELACIONADOS CON MIS NEGOCIOS O ACTIVIDADES CON EL MISMO, Y RECONOZCO EL PODER CANCELATORIO DE DICHO PAGOS RESPECTO DE LAS DEUDAS RELACIONADAS ASIMISMO ME COMPROMETO A COMUNICAR FRENTEMENTE A LA TESORERIA GENERAL DE LA REPUBLICA SOBRE CUALQUIER CAMBIO EN MIS CUENTAS BANCARIAS, DE MODO QUE SE PUEDAN EFECTUAR DICHO PAGOS EN TODO MOMENTO.

FIRMA DEL TITULAR _____ NOMBRE _____ FECHA _____

Elaborado por: AOCHOA1
 Fecha: 18/08/2010 08:09:12
 Impreso por: AOCHOA1
 Fecha: 17/11/2010 11:36:55
 Aprobado por: XRODEZNO
 Fecha: 18/08/2010 08:52:31



EXPEDIENTE HONDUCOMPRAS DE 01 AL 31 DE DICIEMBRE DEL 2019
PAGO POR TRANSFERENCIAS A PROVEEDORES

No.	NUMERO DE F-01	NUMERO ORDEN DE COMPRA	NUMERO DE FACTURA	FECHA DE LA FACTURA	DESCRIPCION	UNIDAD EJECUTORA	PROVEEDOR	NUMERO DE REGISTRO	MONTO	ESTADO
-----	----------------	------------------------	-------------------	---------------------	-------------	------------------	-----------	--------------------	-------	--------

CONSTANCIA ELECTRÓNICA DE ESTAR SUJETO AL RÉGIMEN DE PAGOS A CUENTA

201-19-10500-58913

La DIRECCIÓN REGIONAL CENTRO SUR en cuya jurisdicción se encuentra el domicilio fiscal del solicitante, identificado como:

Nombre y Apellido o Razón Social: **FON & VEL S DE R L**
Con Registro Tributario Nacional: **08019002273372**

Habiendo presentado la solicitud electrónica con número 201-19-10500-58913 en fecha 02/10/2019, y Recibo Oficial de Pago No. 25419958480 de fecha 02/10/2019 por el monto de L. 200.00 bajo el concepto de Actos Administrativos.

Luego de revisadas las Bases de Datos del Sistema de Gestión Tributaria (ETAX), se ha podido establecer lo siguiente:

ETAX: SI existen Registros de Pagos a Cuenta.
ETAX: NO existen Registros de Deudas.
ETAX: NO existen Registros de Omisiones en la Presentación de Declaraciones.

Por lo expuesto, se OTORGA al solicitante la presente CONSTANCIA ELECTRÓNICA DE ESTAR SUJETO AL RÉGIMEN DE PAGOS A CUENTA, para el periodo 201901, según declaración 35731890661, presentada el 27/04/2019, la presente Constancia vence el 31/12/2019.

Sin perjuicio de las facultades de revisión y fiscalización de esta Administración Tributaria y de los resultados que de ella se produzcan.

DENIA ELIZABETH MARTINEZ FLORES
COORDINADORA DE CUENTA CORRIENTE DE LA DIRECCION R.C.S.

(*) Es obligación del destinatario de la presente Constancia verificar su validez a través de Internet en la dirección <http://constancias.sar.gov.hn/>, ingresando el número **201-19-10500-58913** o mediante el siguiente código QR:

UNIVERSIDAD NACIONAL DE CIENCIAS FORESTALES
UNACIFOR
Apartado postal #2, Siguatepeque, Comayagua, Honduras
Tels. (504) 2720-2300
Contacto compras me.perez@unacifor.edu.hn

RTN:0801900220143

RESUMEN DE COTIZACIONES No. 445/2019

Certifico que las cotizaciones sin # de FON & VEL, sin # de INDEL/ MAC-DEL SIGUATEPEQUE y sin # de QUIMICOS Y AGROSERVICIOS S. DE R.L. fueron cotizadas con fecha 02 de Agosto del 2019 y que la adjudicación debe realizarse en instancia y sujeción.

No.	Descripción	Cantidad	Unidad	PROVEEDOR No.1		PROVEEDOR No.2		PROVEEDOR No.3	
				Precio Unitario	Total	Precio Unitario	Total	Precio Unitario	Total
1	AMBIENTAL	6	galones	60.00	360.00	98.00	511.30	115.00	690.00
2	SOPLAS PARA BASURA ESTANDAR	3	UNIDADES	49.00	135.00	26.00	143.49	65.00	195.00
3	CEPILLO PARA LAVAR SANITARIOS	4	UNIDADES	28.00	112.00	55.00	191.30	52.00	208.00
4	CLORO	18	galones	49.00	720.00	48.00	664.80	58.00	1,044.00
5	DESINFECTANTE PARA PISOS	12	galones	60.00	720.00	99.00	6,059.99	115.00	1,380.00
6	ESCOBA DE BUENA CALIDAD	6	UNIDADES	42.00	252.00	60.00	313.04	65.00	390.00
7	LABON LIQUIDO PARA MANOS	5	galones	115.00	575.00	125.00	543.48	160.00	800.00
8	MECHAS PARA TRAPEADOR # 20	6	UNIDADES	52.00	312.00	65.00	339.13	72.00	432.00
9	PAPEL HIGIENICO DE ML HOJAS	22	FARDOS	440.00	9,680.00	730.00	13,965.22	850.00	18,700.00
10	PASTE PARA LAVAR TRASTES	6	UNIDADES	15.00	120.00	18.00	111.30	19.00	152.00
SUB-TOTAL					12,986.00		23,889.22		23,991.60
EVENTO					725.00		354.89		1,244.89
SUB-TOTAL					12,266.00		23,065.22		22,847.80
18% ISV					1,839.90		3,450.78		3,442.05
TOTAL					14,105.90		27,520.99		27,433.85

NOMBRE Y/O EMPRESA COTIZANTES
1. FON & VEL 2. INDEL/ MAC-DEL SIGUATEPEQUE 3. QUIMICOS Y AGROSERVICIOS S. DE R.L.

FECHA: 7 DE AGOSTO DEL 2019

Observaciones: Se adjudica la compra al proveedor No. 1. FON & VEL, por que es el proveedor que ofrece mejor precio e incluye la entrega en nuestras instalaciones.

Elaborado por:
Asistente de Compras

Revisado por:
María Esther Pérez / Jefe de Compra



EXPEDIENTE HONDUCOMPRAS DE 01 AL 31 DE DICIEMBRE DEL 2019
 PAGO POR TRANSFERENCIAS A PROVEEDORES

No.	NUMERO DE F-01	NUMERO ORDEN DE COMPRA	NUMERO DE FACTURA	FECHA DE LA FACTURA	DESCRIPCION	UNIDAD EJECUTORA	PROVEEDOR	NUMERO DE REGISTRO	MONTO	ESTADO
-----	----------------	------------------------	-------------------	---------------------	-------------	------------------	-----------	--------------------	-------	--------

Fon & Vel
 Soluciones Químicas

Anillo Periferico Col. 30 de Noviembre Bloq 8 Casa N. 3 Teg.
 RTN 0801900273372

COTIZACION

FECHA: MARTES 02 DE AGOSTO DE 2019

EMPRESA: UNACIFOR

ATENCION: ING. SHEILA GIRON

Remitimos a ustedes nuestra oferta económica de los siguientes productos:

No	Descripción	Present.	Cant.	P. Uni.	Total LPS.
	ACEITE PARA LIMPIAR MUEBLES DE MADERA DE 500 ML	BOTES	10	65.00	L. 650.00
	BOLSA PARA BASURA	ROLLO	3	45.00	L. 135.00
	CEPILLO PARA LAVAR SANITARIO	UNIDAD	4	28.00	L. 112.00
	CLORO LIQUIDO	GALONES	18	40.00	L. 720.00
	DESODORANTE AMBIENTAL	GALONES	12	60.00	L. 720.00
	DESODORANTE AMBIENTAL	GALONES	6	60.00	L. 360.00
	PASTILLAS SANITIZANTES TERROR	DOCENA	2	204.00	L. 408.00
	DESODORANTE DE BAÑO EN SPRAY	UNIDAD	6	70.00	L. 420.00
	DETERGENTE INDUSTRIAL 1X44 LBS	FARDO	3	790.00	L. 2,370.00
	DETERGENTE INDUSTRIAL 5 KG	BOLSAS	10	200.00	L. 2,000.00
	ESCOBAS	UNIDADES	6	42.00	L. 252.00
	JABON LAVAPLATOS	UNIDADES	6	42.00	L. 252.00
	JABON EN TOCADOR	CAJAS	3	835.00	L. 2,505.00
	JABON EN BARRA LAVAPLATOS	DOCENAS	1	200.00	L. 200.00
	BAC-FON JABON LIQUIDO PARA MANOS	GALONES	5	115.00	L. 575.00
	MECHAS PARA TRAPEADOR	UNIDAD	6	52.00	L. 312.00
	PAPEL HIGIENICO 1,000 HOJAS	ROLLO	30	18.55	L. 556.50
	PAPEL HIGIENICO DE MIL HOJAS	FARDO	22	440.00	L. 9,680.00
	PAPEL HIGIENICO JUMBO ROLL	CAJA	41	400.00	L. 16,400.00
	PAPEL TOALLA ROLLO DISPENSADOR	CAJA	12	1,060.00	L. 12,720.00
	PAPEL TOALLA INTERFOLIADA	CAJA	6	1,820.00	L. 10,920.00
	PASTE SCOTT BRITE	UNIDAD	8	15.00	L. 120.00
	SHAMPOO EN PRESENTACION SOBRE	CAJA	1	2,365.00	L. 2,365.00
	SOFTEX-SUAVIZANTE	GALONES	6	175.00	L. 1,050.00
		CLORO			L. 720.00
		SUB			L. 65,082.50
		15%			L. 9,762.38
		TOTAL			L. 75,564.88

1) Tiempo de Entrega: 1-3 DIAS DESPUES DE RECIBIR EL PEDIDO
 2) Lugar de Entrega: SUS INSTALACIONES
 Observaciones: FACILIDAD DE CREDITO 30 DIAS

GERENCIA DE VENTAS
 TEGUCIGALPA - HONDURAS

ALEJANDRO VELASQUEZ
 GERENTE DE VENTAS
 TEL OF. 2221-2886/3392-5665
 CEL.3391-6380

más cerca de ti...

Dirección :
 Siguatepeque, en el Mall Beit Jalal
 INDEL
 MAC-DEL EXPRESS
 2773-9901 99081827

SOLICITUD DE COTIZACION

Nombre del Proveedor: INDEL/MAC-DEL SIGUATEPEQUE
 Atención a: UNACIFOR
 Fecha de cotización: 02 AGOS. 2019

No	Cantidad	Forma de presentación	Descripción	Precio Unitario	Total
1	18	GALONES	CLORO	L. 48.00	L. 864.00
2	10	BOTES	ACEITE PARA LIMPIAR NUEBLES DE MADERA DE 500 ML	L. 97.00	L. 970.00
3	6	GALONES	AMBIENTAL /DESINFECTANTE PARA PISO	L. 98.00	L. 588.00
4	4	UNIDADES	CEPILLOS PARA LAVAR SANITARIOS	L. 55.00	L. 220.00
5	3	UNIDADES	BOLSAS PARA BASURA ESTANDAR	L. 55.00	L. 165.00
6	12	GALONES	DESINFECTANTE PARA PISO (CONCENTRADO)	L. 660.00	L. 7,920.00
7	2	DOCENAS	PASTILLA DESODORANTE P/BAÑO	L. 166.00	L. 332.00
8	6	UNIDADES	DESODORANTE AMBIENTAL EN SPRAY	L. 80.00	L. 480.00
9	3	FARDOS	DETERGENTE INDUSTRIAL CON AROMA	L. 300.00	L. 900.00
10	10	BOLSAS	DETERGENTE EN POLVO 5 KG	L. 76.00	L. 760.00
11	6	UNIDADES	ESCOBA BUENA CALIDAD	L. 60.00	L. 360.00
12	6	UNIDADES	JABON PARA LAVAR TRASTES	L. 25.00	L. 150.00
13	12	UNIDADES	JABON PARA LAVAR TRASTES EN BARRA	L. 7.00	L. 84.00
14	3	CAJAS	JABON HOTELERO	L. 440.00	L. 1,320.00
15	5	GALONES	JABON LIQUIDO P/MANOS	L. 125.00	L. 625.00
16	11	BOTES	JABON LIQUIDO P/MANOS	L. 50.00	L. 550.00
17	6	UNIDADES	MECHA P/TRAPEADOR #20	L. 65.00	L. 390.00
18	30	ROLLOS	PAPEL HIGIENICO 1000 HOJAS	L. 15.00	L. 450.00
19	22	FARDOS	PAPEL HIGIENICO 1000 HOJAS (48 ROLLOS)	L. 730.00	L. 16,060.00
20	41	CAJAS	PAPEL HIGIENICO JUMBO ROLL	L. 360.00	L. 14,760.00
21	12	CAJAS	PAPEL TOALLA 6 ROLLOS X 240 MTS	L. 950.00	L. 11,400.00
22	6	CAJAS	TOALLA INTERDOBLADA	L. 670.00	L. 4,020.00
23	0	UNIDADES	PASTE PARA LAVAR TRASTES	L. 12.00	L. 120.00
24	1	CAJAS	SHAMPOO EN PRESENTACION DE SOBRES	L. 940.00	L. 940.00
25	6	GALONES	SUAVIZANTE PARA ROPA	L. 170.00	L. 1,020.00
			*****ULTIMA LINEA*****		
			Exento	L.	864.00
			Gravado	L.	56,166.96
			15% (+) Impuesto Sobre Ventas	L.	8,425.04
			Total a Pagar	L.	65,456.00

NOTA: ESTOS PRECIOS YA INCLUYEN EL IMPUESTO S/V

DILCIA DILIA FUNEZ
 GERENTE GENERAL
 TEL. 27739901- 99081827



EXPEDIENTE HONDUCOMPRAS DE 01 AL 31 DE DICIEMBRE DEL 2019
 PAGO POR TRANSFERENCIAS A PROVEEDORES

No.	NUMERO DE F-01	NUMERO ORDEN DE COMPRA	NUMERO DE FACTURA	FECHA DE LA FACTURA	DESCRIPCION	UNIDAD EJECUTORA	PROVEEDOR	NUMERO DE REGISTRO	MONTO	ESTADO
-----	----------------	------------------------	-------------------	---------------------	-------------	------------------	-----------	--------------------	-------	--------

QUIMICOS Y AGROSERVICIOS S, DE R.L.
 Tel:2550-0031-2550-0032
 Sector Carveceria 2a Ave "B" 16-17 Calle #1607
 San Pedro Sula, Cortes
 R.T.N.No.05019008483340
 Email: quimicosyagroservicios@hotmail.com
 Amigos del Ambiente

COTIZACION

Señores:	UNIVERSIDAD NACIONAL DE CIENCIAS FORESTALES	Attn: Ing. Sheila Giron
Dirección:	Siguatepeque Comayagua	Unidad de Compras.
Fecha:	2 de Agosto de 2019	

Cantidad	Unid	Producto o Artículo	P UNID	Total
10	UNID	BOTES DE ACEITE LIMPIAR MUEBLES 250 ML	60.00	600.00
6	GLS	SANIFAX.Desodorante ambiental	115.00	690.00
3	ROLLOS	BOLSA BASURA 24X32	65.00	195.00
4	UNID	CEPILLOS PARA LAVAR SANITARIOS	52.00	208.00
18	GLS	CLOROFAX.Cloro liquido	58.00	1,044.00
12	GLS	SANIFAX.Desodorante ambiental	115.00	1,380.00
2	DOC	DESODORANTE EN PASTILLAS PARA BAÑOS	180.00	360.00
6	UNID	DESODORANTE AMBIENTA SPRAY AIR WICK 8 Onz	58.00	348.00
6	UNID	JABON LAVASTRATES DE 425 GR	28.00	168.00
3	FARDOS	DETERGENTE INDUSTRIAL CON AROMA 33 LBS	570.00	1,710.00
10	BOLSAS	DETERGENTE EN POLVO DE 5 KG	226.00	2,260.00
6	UNID	ESCOBAS KIKI	65.00	390.00
3	CAJAS	JABON 96 TOCADOR (Hotel Hush 200 c/u)	660.00	1,980.00
12	UNID	JABON EN BARRA LAVASTRATOS SUPREMO	10.00	120.00
5	GLS	FAXIL Jabon para manos con o sin aroma	160.00	800.00
11	UNID	FAXIL Jabon para manos fresco 500 ml	75.00	825.00
8	UNID	MIECHAS DE TRAPEADOR No.20	72.00	432.00
30	ROLLOS	PAPEL HIG. 1000 HOJAS NUBE BLANCA	17.76	531.00
22	FARDOS	PAPEL HIG. 1000 HOJAS NUBE BLANCA	850.00	16,700.00
41	CAJAS	PAPEL HIG JUMBO ROLL SERVI CLASS 400 MTS	480.00	19,680.00
12	CAJAS	PAPEL TOALLA ROLLO PARA DISP. TISSUE 240 MT	1,440.00	17,280.00
6	CAJAS	PAPEL TOALLA INTERFOLIADO TISSUE 12X200	1,200.00	7,200.00
8	UNID	PASTES PARA TRASTES SCOTT BRITE	19.00	152.00
1	CAJA	SHAMPOO SOBRE PEO. MARCA SEDAL	1200.00	1,200.00
6	GLS	LAUNDER SOFT: Suavisante d e ropa	142.00	852.00
		Sub-total		79,105.00
		Vta Exenta		1,044.00
		Vta Gravada		78,061.00
		15%		11,709.15
		Total		90,814.15

Atendido Por	DIVINELSI DE RODRIGUEZ
Cond. de pago	Contado
Tiempo de entrega	2 DIAS LUEGO DE RECIBIDA SU ORDEN

CM-UNACIFOR-DICIEMBRE-410-2019

Original en orden compra # 607 m del

Oficina Solicitante: Estación Experimental La Soledad Para ser utilizado por: Estación La Soledad Centro de Gasto: 9 Fecha: 05/02 /2019 No. Control: EELS 009/2019

No.	Descripción Especifica	PARA USO DEL SOLICITANTE			PARA USO EN ALMACEN				
		Objeto Especifico	Cantidad	Unidad	Valor Estimado	Recibido de Compras		Verificado	
1	Desodorante de baño (pastilla)	39100	2	docenas	360.00				
2	Desodorante de baño (Spray)	39100	6	c/u	420.00				
3	Escoba	39100	6	c/u	480.00				
4	Miechas para trapeador #20	39100	6	c/u	300.00				
5	Bolsas para basura #20	39100	3	rollo	180.00				
6	Jabón de lavar trastes (para)	39100	6	c/u	270.00				
7	Paste para lavar trastes	39100	8	c/u	100.00				
8	Jabón liquido para manos	39100	6	c/u	240.00				
9	Cepillo para lavar sanitario	39100	4	c/u	150.00				
Total					2500.00				

Uso: 1, Necesario para realizar el aseo de las oficinas de la Estación, ya que no contamos con una compañía que realice dicho trabajo, la viverista Bernárda Moreno es la que realiza el aseo, lavado de trastes y sanitario, por lo se solicita los insumos necesarios.

Disponibilidad de Presupuesto: Si No. Precompromiso SIAF: *Suicio Esbel*

Entregado Solicitante: *[Firma]* Recibido Solicitante: *[Firma]*

Requisición recibida completa SI M Fecha: 8-11-19

Requisición recibida por: *[Firma]*

12 FEB 2019

Fecha Compra Realizada por: *[Firma]*

Nombre y firma: *[Firma]*





EXPEDIENTE HONDUCOMPRAS DE 01 AL 31 DE DICIEMBRE DEL 2019
 PAGO POR TRANSFERENCIAS A PROVEEDORES

No.	NUMERO DE F-01	NUMERO ORDEN DE COMPRA	NUMERO DE FACTURA	FECHA DE LA FACTURA	DESCRIPCION	UNIDAD EJECUTORA	PROVEEDOR	NUMERO DE REGISTRO	MONTO	ESTADO
-----	----------------	------------------------	-------------------	---------------------	-------------	------------------	-----------	--------------------	-------	--------

REQUISICIÓN / SOLICITUD

Oficina Solicitante: Jardín Botánico
 Estaciones Experimentales

Centro de Gasto: 9
 Fecha: 21/01/2019
 No. Control: 002-2019

REG-JBL-11

No.	Descripción Especifica	PARA USO DEL SOLICITANTE		PARA USO EN ALMACEN		
		Objeto Especifico	Solicitado Cantidad	Valor Estimado	Recibido de Compras Cantidad	Verificado Fecha
1	Acetate para limpiar muebles de madera de 500ml	39100	10	L 800.00		
2	Desinfectante para pisos (Liquido) (5 Litros)	39100	12	L 1,200.00		
3	Cileno	39100	12	L 800.00		
4	Suavisante para ropa	39100	6	L 800.00		
5	Jabon de Triclor (3 Litros) (Liquido)	39100	3	L 2,400.00		
6	Shampoo en presentación de sobres pequeños	39100	1	L 800.00		
7	Jabon liquido para manos	39100	5	L 300.00		
8	Detergente en polvo de 5 kg	39100	10	L 1,320.00		
Total				L 8,220.00		

Uso: Asso general y atención a huéspedes en Alojamiento. **REVISIÓN EN DEP. DE PRESUPUESTO**
 Jardín Botánico, Lancahilla

Requisición recibida por: *Original on orden de compra # 607 invet*

28 ENE 2019

Por: *Eduardo*

RECIBIDO EN ALMACEN

01 FEB 2019

REQUISICIÓN / SOLICITUD

Oficina Solicitante: Estación Experimental La Soledad
 Estación La Soledad

Centro de Gasto: 9
 Fecha: 05/02/2019
 No. Control: EELS 008/2019

No.	Descripción Especifica	PARA USO DEL SOLICITANTE		PARA USO EN ALMACEN		
		Objeto Especifico	Solicitado Cantidad	Valor Estimado	Recibido de Compras Cantidad	Verificado Fecha
1	Cileno	39100	6	L 720.00		
2	Ambiental (Característico)	39100	3	L 900.00		
3	Detergente	39100	3	L 700.00		
Total				L 2,320.00		

Uso: 1. Necesario para realizar el aso de las oficinas de la Estación, ya que no contamos con una cantidad que realice dicho trabajo, la vendedora Bernardi Moreno es la que realiza el aso por lo se solicita los mismos.

Requisición recibida por: *Original on orden de compra # 607 invet*

05 FEB 2019

RECIBIDO EN ALMACEN



EXPEDIENTE HONDU COMPRAS DE 01 AL 31 DE DICIEMBRE DEL 2019
 PAGO POR TRANSFERENCIAS A PROVEEDORES

No.	NUMERO DE F-01	NUMERO ORDEN DE COMPRA	NUMERO DE FACTURA	FECHA DE LA FACTURA	DESCRIPCION	UNIDAD EJECUTORA	PROVEEDOR	NUMERO DE REGISTRO	MONTO	ESTADO
-----	----------------	------------------------	-------------------	---------------------	-------------	------------------	-----------	--------------------	-------	--------

REQUISICIÓN / SOLICITUD

Oficina Solicitante: Auditoría Interna Para ser utilizado por: Auditoría Interna Centro de Gasto: 01 Fecha: 22/01/2019 No. Control: UAI-022/2019

PARA USO DEL SOLICITANTE

No.	Descripción Específica	Objeto Específico	Solicitado Cantidad	Valor Estimado	Recebido de Compras Cantidad	Verificado Firma	Fecha
1	Papel Bond Tamaño Carta	33100	6	600.00			
2	Papel Bond Tamaño Oficio	33100	4	400.00			
3	Resisti blanco	39200	4	120.00			
4	Soportes Manila tamaño oficio	35400	1	120.00			
5	Papel Higiénico	33100	1	48 rollos cada uno			
Total				2440.00			

Uso: En la unidad de Auditoría Interna. No hay en existencia. **REVISIÓN EN DEPTO DE PRESUPUESTO**
 Disponibilidad de: **NO** Precompromiso SI/AF

Procedimiento de Adquisición: Solicitado por: **José Santos Hernández** Autorización de cargar al Centro de Gasto: _____
 Almacén Caja Chica Compras Servicios Especiales Adquisición

Nombre y firma: **Gabriel Espinal** Revisión y firma: **Rebeca** Vo.Bo. Rectoría: _____
 Fecha: **19/1/19** Fecha: _____ Fecha: _____

PARA USO EN ALMACEN

Entregado a Solicitante: _____ Recibido (solicitante): _____
 Por: _____ Por: _____
 Requisición recibida completa SI/NO: _____ Requisición recibida completa SI/NO: _____
 Fecha: _____ Fecha: _____

PARA USO EN COMPRAS

Requisición recibida por: _____ Nombre y firma: _____
 Fecha: _____ Fecha: _____
 Compra Realizada por: _____ Nombre y firma: _____
 Fecha: _____ Fecha: _____

19/1/19 21/1/19 21/1/19

Formarado en almacén por entrega para compras en enero-2019

REC. 19/1/19 SKM-C

REQUISICIÓN / SOLICITUD

Oficina Solicitante: Vivero Para ser utilizado por: Vivero Centro de Gasto: 04 Fecha: 16/1/2019 No. Control: VFCO-092-2019

PARA USO DEL SOLICITANTE

No.	Descripción Específica	Objeto Específico	Solicitado Cantidad	Valor Estimado	Recebido de Compras Cantidad	Verificado Firma	Fecha
1	Cajas de lapiz color negro	8800	2	L58.00			
2	Caja de marcadores color negro	3300	1	L100.00			
3	Caja Lapiz grafito	9800	3	L28.00			
4	Correones	35100	3	L95.00			
5	Folder Laitz	33100	1	L200.00			
6	Fardo de papel higiénico	31100	3	L105.00			
7	Forma de pagamiento JHU año	31100	1	L200.00			
Total				L779.00			

Uso: Se necesita de este material didáctico para realizar recoros de venta. Los folder Laitz se necesitan para el control de documentos importantes como requisiciones, órdenes entre otros. El papel higiénico se utiliza para el uso de modo en vivero forestal.

PARA USO EN ALMACEN

Entregado a Solicitante: _____ Recibido (solicitante): _____
 Por: _____ Por: _____
 Requisición recibida completa SI/NO: _____ Requisición recibida completa SI/NO: _____
 Fecha: _____ Fecha: _____

PARA USO EN COMPRAS

Requisición recibida por: _____ Nombre y firma: _____
 Fecha: _____ Fecha: _____
 Compra Realizada por: _____ Nombre y firma: _____
 Fecha: _____ Fecha: _____

16/1/2019

Formarado en almacén por entrega para compras en enero-2019

REC. 19/1/19 SKM-C



UNIVERSIDAD NACIONAL DE CIENCIAS FORESTALES
Apartado postal #2, Siguatepeque, Comayagua, Honduras
Tels. (504) 2720-2300
www.unacifor.hn



EXPEDIENTE HONDUCOMPRAS DE 01 AL 31 DE DICIEMBRE DEL 2019
PAGO POR TRANSFERENCIAS A PROVEEDORES

No.	NUMERO DE F-01	NUMERO ORDEN DE COMPRA	NUMERO DE FACTURA	FECHA DE LA FACTURA	DESCRIPCION	UNIDAD EJECUTORA	PROVEEDOR	NUMERO DE REGISTRO	MONTO	ESTADO
-----	----------------	------------------------	-------------------	---------------------	-------------	------------------	-----------	--------------------	-------	--------

NOVIEMBRE

REQUISICIÓN / SOLICITUD

Oficina Solicitante: Dirección de Producción y Comercialización Para ser utilizado por: Unidad de Bosque

Centro de Gasto: 02 Fecha: 04-03-2019 No. Control: DPC 018-2019

PARA USO DEL SOLICITANTE					PARA USO EN ALMACEN				
No.	Descripción Específica	Objeto Específico	Cantidad	Unidad	Valor Estimado	Recibido de Compras Cantidad	Unidad	Firma	Fecha
1	Zipapel higiénico		38100	2	L 400.00				
TOTAL					400.00				

Uso: se solicita para el uso e higiene personal de los colaboradores de la Unidad de Bosque.

REG-ADM-09

REQUISICIÓN / SOLICITUD

RECIBIDO DE COMPRAS

UNACIFOR

RECIBIMOS DE SU DOCUMENTOS

Nombre y Firma: _____ Fecha: _____

REQUISICIÓN / SOLICITUD

Oficina Solicitante: TALLER DE MECÁNICA Para ser utilizado por: TALLER DE MECÁNICA Centro de Gasto: 02 Fecha: 13-mar-19 TALLER-01-2019

Objeto Específico: 1 Pañuelo higiénico Cantidad: 1 Unidad: Fardo Valor Estimado: 600.00

Objeto Específico: 2 Detergente Cantidad: 1 Unidad: Fardo Valor Estimado: 300.00

TOTAL 900.00

REVISIÓN EN DEP. DE PRESUPUESTO

Disponibilidad de presupuesto: Sí No: No

Precompromiso SIAFI: _____

Entregado a Solicitante: Sí No: No

Recepción solicitante: Sí No: No

Requisición recibida completa SI No Fecha: _____

Requisición recibida por: _____

UNACIFOR

RECIBIMOS DE SU DOCUMENTOS

Nombre y Firma: _____ Fecha: _____

13 MAR 2019

RECIBIMOS DE SU DOCUMENTOS

Nombre y Firma: _____ Fecha: _____

Se entrega lo que está marcado

REG. 191919 SIKM 6



EXPEDIENTE HONDUCOMPRAS DE 01 AL 31 DE DICIEMBRE DEL 2019
PAGO POR TRANSFERENCIAS A PROVEEDORES

No.	NUMERO DE F-01	NUMERO ORDEN DE COMPRA	NUMERO DE FACTURA	FECHA DE LA FACTURA	DESCRIPCION	UNIDAD EJECUTORA	PROVEEDOR	NUMERO DE REGISTRO	MONTO	ESTADO
-----	----------------	------------------------	-------------------	---------------------	-------------	------------------	-----------	--------------------	-------	--------

REQUISICIÓN / SOLICITUD

REG-ADM-09

Oficina Solicitante: Vicerectoría de Investigación y Postgrado
Para ser utilizado por: Dirección de Postgrado
Centro de Gasto: 09
Fecha: 24/01/2019
No. Control: 003-2019

No.	Descripción Específica	PARA USO DEL SOLICITANTE			PARA USO EN ALMACEN		
		Objeto Específico	Cantidad Solicitada	Valor Estimado	Recibido de Compras Cantidad	Verificado Unidad	Firma
1	Papel higiénico (rollo de buena calidad)	33400	4 Fardos	L. 1,200.00			
2	Papel Jumbo Roll	33400	12 Cajas	L4,000.00			
Total				L. 5,200.00			

Uso: Colocado en Servicios Sanitarios utilizados por los Estudiantes de Masistría, Dispensadores en salitril del Edificio VIP

REVISIÓN EN DEPTO. DE PRESUPUESTO Y COMPRAS
M.Sc. Edna Rodríguez
24 MAR 2019

Procedimiento de Adquisición: Solicitado por el Centro de Gasto
 Autorización de M.A.F. Francisco López
 M.A.F. Francisco López
Nombre y firma: _____
Aprobado por: _____
M.Sc. Edna Rodríguez
Nombre y firma: _____

Compras:
Compras Especiales:
Vo. Bo. Recorrida: _____
Fecha: _____

Requisición recibida completa SI No
Requisición recibida por: _____
Fecha Compras Realizada por: _____
Nombre y firma: _____

Declaro en OCA 607 INDET. DE VALOR SA.

REQUISICIÓN / SOLICITUD

REG-ADM-09

Oficina Solicitante: UNIDAD DE CAPACITACION
Para ser utilizado por: UNIDAD DE CAPACITACION
Centro de Gasto: 09
Fecha: 07/02/2019
No. Control: CAP-07/1/2019

No.	Descripción Específica	PARA USO DEL SOLICITANTE			PARA USO EN ALMACEN		
		Objeto Específico	Cantidad Solicitada	Valor Estimado	Recibido de Compras Cantidad	Verificado Unidad	Firma
1	Pañal Higienico Jumbo Roll	33400	10 Cajas	L. 2,500.00			
2	Pañal Higienico de 88 Hojas (Paño-50 Hojas)	33400	10 Fardos	L. 4,000.00			
3	Pañal Higienico de 88 Hojas (Paño-50 Hojas)						
4							
5							
6							
7							
TOTAL				L. 6,500.00			

Uso Necesario para la labor de limpieza del centro de alojamiento del CICAFOR, para el desarrollo de los eventos programados.

Presupuesto: L. 6,500.00
Estructura Programática: _____
Entregado a Solicitante: _____
Recibido (solicitante): _____

Es necesario mantener el orden y la higiene del Centro y brindar un servicio de calidad a nuestros clientes.

Depositar en el Centro de Gasto el dinero correspondiente al presupuesto, SI No
Presupuesto, SI No
Precompromiso SI No
Requisición recibida completa SI No

Requisición recibida por: _____
Fecha Compras Realizada por: _____
Nombre y firma: _____

Vo. Bo. Recorrida: _____
Fecha: _____

Unidad: Se refiere a la unidad de medida de lo solicitado (rollos, fardos, yuntes, unidades, etc.).

Ordenar en OCA # 607 INDET.

DEC. 19/2/19 STELA A.



EXPEDIENTE HONDUCOMPRAS DE 01 AL 31 DE DICIEMBRE DEL 2019
 PAGO POR TRANSFERENCIAS A PROVEEDORES

No.	NUMERO DE F-01	NUMERO ORDEN DE COMPRA	NUMERO DE FACTURA	FECHA DE LA FACTURA	DESCRIPCION	UNIDAD EJECUTORA	PROVEEDOR	NUMERO DE REGISTRO	MONTO	ESTADO
-----	----------------	------------------------	-------------------	---------------------	-------------	------------------	-----------	--------------------	-------	--------

REQUISICION / SOLICITUD

REG-ADM-09

Oficina Solicitante: Para ser utilizado por:
 Vicerecitoria Administrativa

Centro de Gasto: 02 Fecha: 11/3/2019 No. Control: VADM-115-2019

PARA USO DEL SOLICITANTE					PARA USO EN ALMACEN		
No.	Descripción Especifica	Objeto Especifico	Solicitado Cantidad	Valor Estimado	Recibido de Compras Cantidad	Verificado Firma	Fecha
1	Pajuel higienico doble hoja	24/100	3	500.00			
2	Jabon para manos	24/100	5	1,000.00			
Total				1,500.00			

Uso: Para uso diario del personal de la Vicerecitoria Administrativa

PRESUPUESTO
Estructura Programática: _____ Prcomponentes SIAF: _____

Disponible de Presupuesto: SI No

Disponibilidad de cargo al Centro de Gasto:

PRIORIDAD

Solicitado por: Kenj Gomez
 Aprobado por: MAR KATH FINEZ
 M.A.E. KATH FINEZ
 Vicerecitoria Administrativa

Fecha: 11/3/2019

Requisición recibida completa: SI No Fecha: _____

Requisición recibida por: _____
 Nombre y firma: _____
 Fecha: _____

Entregado a Solicitante: _____
 Recibido (solicitante): _____

Unidad que realiza la medida de lo solicitado (rosas, fardos, yedas, unidades, etc.): ORIGINAL EN CC # 607 INDE

Fecha: 19/12/2019



EXPEDIENTE HONDUCOMPRAS DE 01 AL 31 DE DICIEMBRE DEL 2019
 PAGO POR TRANSFERENCIAS A PROVEEDORES

No.	NUMERO DE F-01	NUMERO ORDEN DE COMPRA	NUMERO DE FACTURA	FECHA DE LA FACTURA	DESCRIPCION	UNIDAD EJECUTORA	PROVEEDOR	NUMERO DE REGISTRO	MONTO	ESTADO
34	3093	609	4314	31/10/2019	10 BOTE DE ACEITE P/LIMPIAR MUEBLES, 6 DESODORANTES EN SPRAY, 30 ROLLO DE PAPEL 1,000 HOJAS, 6 GALONES DE SUAVIZANTE P/ROPA.	ESTACION LA SOLEDAD, ESTACION LANCETILLA, RECURSOS HUMANOS	QUIMICOS Y AGROSERVICIOS	CM-UNACIFOR-DICIEMBRE-411	2,680.65	ADJUDICADO

OCTUBRE

EJECUCION DE GASTOS F-01
 Gestión: 2019
 R_EGA_F01F07
 01/11/2019 08:16:33
 Página 1 de 1

Lugar: Siguatepeque Fecha Elaboración: 01/11/2019

Institución: 0511 Universidad de Ciencias Forestales
 Gerencia Administrativa: 001 GERENCIA CENTRAL
 Unidad Ejecutora: 009 VICERRECTORIA DE INVESTIGACION Y POSTGRADO

DOCUMENTOS DE: Precompromiso 01091, Compromiso 01, Devengado 01, Secuencia Operaciones Contables 00

REGISTRO DE: Precompromiso [X], Compromiso [X], Devengado [X], Regularización []

BENEFICIARIOS:
 Nombre o Razón Social: QUIMICOS Y AGRO SERVICIOS, S. DE R.L.
 Tipo de Documento: Documento RTN: 0601900643300 Codigo: 00012 Banco y Cuenta: 11-230-001194-6 Importe: 2,680.65

DOCUMENTOS DE RESPALDO:
 Tipo de documento: RESUMEN DE OPERACION GASTOS
 Fecha de Recepción: 03/11/2019 Fecha de Vencimiento: 31/11/19

CLASE DE GASTO:
 Servicios Personales [], Servicios Profesionales y Técnicos [], Bienes y Servicios [X], Bienes de uso [], Construcciones [], Duda Pública [], Transferencias [], Otros [], Pasajes y Viáticos []

OPERACIONES CONTABLES: Anticipos [], Deuda Pública [], Devoluciones [], Otros []

IMPUTACION:
 FONTE DE FINANCIAMIENTO: 11 Tesoro Nacional
 ORGANISMO FINANCIADOR: 1 Tesorería General de la República - Efectivo

PRO	SUB	PROY	ACT OBRA	OBJ GTO	BEN TRAN	CUENTA CONTABLE	DESCRIPCION	IMPORTE MONEDA NACIONAL	IMPORTE MONEDA EXTRANJERA	Dif. Camb.
12	00	000	001	39100	0000		Elementos de Limpieza y Ases Personal	2,580.65	0.00	0.00
TOTAL AFECTADO								2,580.65	0.00	0.00
TOTAL DEDUCCIONES								0.00	0.00	0.00
TOTAL A PAGAR								2,580.65	0.00	0.00

RESUMEN DE LA OPERACION:
 10 BOTES DE ACEITE PARA LIMPIAR MUEBLES, 6 DESODORANTE DE BAÑO, 30 ROLLOS DE PAPEL HIGIENICO, 6 GALONES DE SUAVIZANTE PARA ASER DE OBRERA EN LA UNACIFOR GESION ORDEN DE COMPRA A FAVOR DE QUIMICOS Y AGROSERVICIOS S. DE R.L.

MONEDA: HONDURAS

Verificado por: L. VILLATORO
 Aprobado por: [Firma] Fecha y hora: 31/10/2019
 Firmado por: [Firma] Fecha y hora: 31/10/2019

ADMINISTRACION Y FINANZAS
 COMPRAS Y SUMINISTROS
 11 NOV 2019 10:20 AM
 FIRMA: STELLA GIRON

UNIVERSIDAD NACIONAL DE CIENCIAS FORESTALES (UNACIFOR)
 Unidad de Compras y Suministros
 Tel. 2773-0615 - R. T. N. 08019002030143 / Correo: m.perez@esnacifor.edu.hn

ORDEN DE COMPRA N° 000609

Requisicion No.	Código Cuenta	Condición pago	Fecha
415-01, 101-02, 204-07	09	Contado [X] Crédito []	8-AUGUSTO-19

Observaciones: PARA ASEO DE AREAS DE OBRERA EN LA UNACIFOR.
 Señores: QUIMICOS Y AGROSERVICIOS S. DE R.L.

No.	Descripción	Cod. Pres.	Cant.	Unidad	Total
1	ACEITE P/LIMPIAR MUEBLES		10	BOTE	600.00
2	DESODORANTE DE BAÑO (SPRAY)	39100	6	CL	348.00
3	PAPEL HIGIENICO 1000 HOJAS		30	ROLLO	531.00
4	SUAVIZANTE P/ROPA		6	GAL.	822.00
Subtotal					2,331.00
15% I.S.V					349.65
TOTAL					2,680.65

Impuesto Sobre Venta (15%) Pagado [] Retenido [] CPC

A) Nos reservamos el derecho de devolver, a costo suyo, parte de o todos los bienes solicitados en esta orden, si por cualquier motivo no son en todo aspecto como se solicita.
 B) Para que la cancelación de su cuenta no sufra demora envíe dentro de los cinco días siguientes de la entrega de los bienes esta orden facturas y recibos en duplicado, preparados a máquina o en lápiz tinta. La factura deberá traer lo siguiente certificación: "certifico que esta cuenta es justa y correcta y que aun no ha sido pagada".
 C) Asimismo la factura deberá venir firmada por la persona a quien le entregaron el o los otros artículos.
 D) El recibo deberá traer consigo el número de la Identidad de la persona que firma el recibo, No de Solvencia Distrital o Municipal Número de Impuesto sobre la Renta, número de Registro Tributario, además deberá consignarse el Número de la factura y orden de compra respectivo.
 E) La falta de cualquiera de estos requisitos atrasará la cancelación de su cuenta.

ADMINISTRACION Y FINANZAS
 Preparado por: Auxiliar de Compras
 10 OCT 2019

UNACIFOR
 RECEPCION DE DOCUMENTOS
 31 OCT 2019
 Recibido por: [Firma]
 Fecha Recibido: 31/10/2019
 Revisado por: [Firma] Administración y Finanzas

RECTORIA
 Aprobado por: Rector UNACIFOR
 31/10/2019

FACT # 4314
 C. Rosada: Consecutivo
 C. Verde: Producción
 00# 609.

MERCADERIA RECIBIDA CONFORME



EXPEDIENTE HONDUCOMPRAS DE 01 AL 31 DE DICIEMBRE DEL 2019
 PAGO POR TRANSFERENCIAS A PROVEEDORES

No.	NUMERO DE F-01	NUMERO ORDEN DE COMPRA	NUMERO DE FACTURA	FECHA DE LA FACTURA	DESCRIPCION	UNIDAD EJECUTORA	PROVEEDOR	NUMERO DE REGISTRO	MONTO	ESTADO
-----	----------------	------------------------	-------------------	---------------------	-------------	------------------	-----------	--------------------	-------	--------

QUIMICOS Y AGROSERVICIOS, S. de R.L.
 Amigos del Ambiente

16-17 Calle, 2 Ave. "B", Sector Cerveceria
 Tel.: 2550-8774 / 2550-0032 / Fax: 2550-0031
 San Pedro Sula, Honduras, C.A.
 E-mail: quimicosyagroservicios@hotmail.com

CAI: 011092-3F0F50-E444AF-1ABF55-0EDA29-B9
 Rango Autorizado: 000-001-01-00003801 AL 00004400
 Fecha Límite de Emisión: 14/11/2019

31/10/2019

RTN: 05019006483340

SEÑOR UNIVERSIDAD NACIONAL DE CIENCIAS FORESTALES 08019002030143

DIRECCIÓN: Part. CA 5 entrada princ. a Siguatepeque, Siguatepeque

ORDEN DE COMPRA N° 609 CREADO POR Sheila Girón ASESOR Rodríguez N° 115 ENTREGADO VIA 27730615

UNIDADES	CONTENIDO	DESCRIPCION	PRECIO UNITARIO	DESCUENTOS Y REBAJAS	TOTAL
10	UNID	ACEITE ROJO LIMPIAR MUEBLES	60.00		600.00
6	UNID	DESODORANTE PARA BAÑO	58.00		348.00
30	RÓLLOS	PAPEL HIGIENICO 1000 HOJAS	17.70		531.00
6	GLS	LAUNDER SOFT U.L.	142.00		852.00

VALOR EN LETRAS: ... D O S mil seiscientos ochenta lps con 65/100.....

ESTIMADO CLIENTE: FAVOR DE OBTENER EL RECIBO DE CANCELACION FIRMADO POR NUESTRO COBRADOR

FACTURA N° 000-001-01-00004314

LA FACTURA ES BENEFICIO DE TODOS, EXJALA

RECLAMACIONES POR ERRORES EN FACTURACION O DE CUALQUIER INDOLE DEBEN HACERSE DENTRO DE LOS QUINCE DIAS PROXIMOS A LA FECHA DE FACTURA.

PEDIDO N° 7613

Original: Cliente
 C. Azul: Contabilidad
 C. Rosada: Consecutiva
 C. Verde: Producción

MERCADERIA RECIBIDA CONFORME

oc# 609.

CONSTANCIA DE REGISTRO DE BENEFICIARIOS

21/03/2018 12:53:08
 Creado: 2018
 H. BEN. SOC. SOC.
 Página 1 de 1

Distrito Central
 Elaboración: 09/03/2018

Número de Documento: 00212740-001
 Tipo Operación: Modificaciones
 Estado: ENTREGADO

TESORERIA GENERAL DE LA REPUBLICA

NOMBRE O RAZON SOCIAL: QUIMICOS Y AGRO-SERVICIOS, S. DE R.L. SIGLA Beneficiario
 Actividad Comercial: PRODUCCION MERCADERIA DE INSTITUCION: Tipo: PROVEEDOR, CONTRATISTA O BENEFICIARIO GENERAL
 Clase: PRODUCTOS QUIMICOS PERSONA JURIDICA

IDENTIFICACION
 País: HONDURAS
 Tipo de Documento: REGISTRO TRIBUTARIO NACIONAL RTN Nro.
 Número Documento: 05019006483340

DOMICILIO
 Dirección: 2 AVE B 16-17 CALLE LOCAL 1607 SECTOR CERVECERIA S P S
 Cx: 2550-00-32 Email: quimicosyagroservicios@hotmail.com Teléfono: 2550-00-31
 Departamento: DEPARTAMENTO DE CORTES País: HONDURAS

REPRESENTANTE
 Nombre: DIONELSI PINEDA TORO/GERENTE GENERAL Tipo de Documento: TARJETA DE IDENTIDAD
 País: HONDURAS Poder Legal:

PODERADO
 INSTITUCIONES BANCARIAS
 Tipo Cuenta: Cuenta Corriente
 Número Cuenta: 11-230-001194-6
 Libreta CUT

DECLARACION DE ADHESION
 LA PRESENTE DECLARO QUE AUTORIZO A LA TESORERIA GENERAL DE LA REPUBLICA A QUE DEPOSITE EN LAS CUENTAS BANCARIAS YO INDIQUE LOS MONTO QUE POR CUALQUIER CONCEPTO ME ADEUDE EL GOBIERNO RELACIONADOS CON MIS NEGOCIOS O VIDAS CON EL MISMO, Y RECONOZCO EL PODER CANCELATORIO DE DICHO PAGOS RESPECTO DE LAS DEUDAS RECONOCIDAS ASIMISMO ME COMPROMETO A COMUNICAR FEHACIENTEMENTE A LA TESORERIA GENERAL DE LA REPUBLICA SOBRE CUALQUIER CAMBIO EN MIS CUENTAS BANCARIAS, DE MODO QUE SE PUEDAN EFECTUAR DICHO PAGOS EN TODO MOMENTO

A DEL TITULAR _____ NOMBRE _____ FECHA _____



EXPEDIENTE HONDUCOMPRAS DE 01 AL 31 DE DICIEMBRE DEL 2019
 PAGO POR TRANSFERENCIAS A PROVEEDORES

No.	NUMERO DE F-01	NUMERO ORDEN DE COMPRA	NUMERO DE FACTURA	FECHA DE LA FACTURA	DESCRIPCION	UNIDAD EJECUTORA	PROVEEDOR	NUMERO DE REGISTRO	MONTO	ESTADO
-----	----------------	------------------------	-------------------	---------------------	-------------	------------------	-----------	--------------------	-------	--------

CONSTANCIA ELECTRÓNICA DE ESTAR SUJETO AL RÉGIMEN DE PAGOS A CUENTA

201-19-10500-41399

La DIRECCIÓN REGIONAL NOR OCCIDENTE en cuya jurisdicción se encuentre el domicilio fiscal del solicitante, identificado como:

Nombre y Apellido o Razón Social: **QUIMICOS Y AGRO SERVICIOS SRL**
 Con Registro Tributario Nacional: **05019006483340**

Habiendo presentado la solicitud electrónica con número 201-19-10500-41399 en fecha 02/07/2019, y Recibo Oficial de Pago No. 25710832594 de fecha 28/06/2019 por el monto de L. 200.00 bajo el concepto de Actos Administrativos.

Luego de revisar las Bases de Datos del Sistema de Gestión Tributaria (ETAX), se ha podido establecer lo siguiente:

ETAX: SI existen Registros de Pagos a Cuenta.
 ETAX: NO existen Registros de Deudas.
 ETAX: NO existen Registros de Omisiones en la presentación de Declaraciones.

Por lo expuesto se OTORGA al solicitante la presente CONSTANCIA ELECTRÓNICA DE ESTAR SUJETO AL RÉGIMEN DE PAGOS A CUENTA, para el período 101301, según declaración 35723407060, presentada el 24/04/2019, la presente Constancia vence el 30/09/2019.

Sin perjuicio de las facultades de revisión y fiscalización de esta Administración Tributaria y de los resultados que de ella se produzcan.

JOHANA ELIJETH CASTRO MELGAR
 COORDINADORA DE CUENTA CORRIENTE

(*) Es obligación del destinatario de la presente Constancia verificar su validez a través de Internet en la dirección <http://constancias.sar.gob.hn/ConstanciaPagosCuenta.aspx>, ingresando el número **201-19-10500-41399** o mediante el siguiente código QR:

UNIVERSIDAD NACIONAL DE CIENCIAS FORESTALES
 UNACIFOR
 Apartado postal #2, Siguatepeque, Comayagua, Honduras
 Tels. (504) 2720-2300
 Contacto compras.ma.perez@unacifor.edu.hn

RTN:0891902209143

RESUMEN DE COTIZACIONES No. 447/2019

Certifico que las cotizaciones sin # de FON & VEL, sin # de INDEL/ MAC-DEL SIGUATEPEQUE y sin # de QUIMICOS Y AGROSERVICIOS S, DE R.L. fueron cotizadas con fecha **02 de Agosto del 2019** y que la información abajo detallada es verdadera y correcta.

No.	Descripción	Cantidad	Unidad	PROVEEDOR No.1		PROVEEDOR No.2		PROVEEDOR No.3	
				Precio Unitario	Total	Precio Unitario	Total	Precio Unitario	Total
1	ACEITE PARA LIMPIAR MUEBLES DE MADERA DE 500ML.	10	BOTES	65.00	650.00	97.00	843.48	60.00	600.00
2	DESCONCENTRANTE DE BANDO (SPRAY)	6	UNIDADES	70.00	420.00	80.00	417.39	58.00	348.00
3	PAPEL HIGIENICO MIL HOJAS	30	ROLLOS	18.95	568.50	60.00	1,560.00	17.00	510.00
4	BLUAVIBANTE PARA ROPIA	6	galones	175.00	1,050.00	170.00	898.98	142.00	852.00
SUB-TOTAL					2,676.50		3,713.04		2,331.00
EXENTO					-		-		-
SUB-TOTAL					2,676.50		3,713.04		2,331.00
15% IVA					401.48		556.96		348.65
TOTAL					3,077.98		4,270.00		2,679.65

NOMBRE Y/O EMPRESA COTIZANTES
1. FON & VEL 2. INDEL/ MAC-DEL SIGUATEPEQUE 3. QUIMICOS Y AGROSERVICIOS S, DE R.L.

FECHA: 7 DE AGOSTO DEL 2019

Observaciones: Se adjudica la compra al proveedor No. 3. QUIMICOS Y AGROSERVICIOS S, DE R.L., por que es el proveedor que ofrece mejor precio.

Elaborado por: **PO ESTUAR GIRON**
 Asistente de Compras

Revisado por: **María Esther Pérez**
 Asistente de Compras

8/8/19



EXPEDIENTE HONDUCOMPRAS DE 01 AL 31 DE DICIEMBRE DEL 2019
 PAGO POR TRANSFERENCIAS A PROVEEDORES

No.	NUMERO DE F-01	NUMERO ORDEN DE COMPRA	NUMERO DE FACTURA	FECHA DE LA FACTURA	DESCRIPCION	UNIDAD EJECUTORA	PROVEEDOR	NUMERO DE REGISTRO	MONTO	ESTADO
-----	----------------	------------------------	-------------------	---------------------	-------------	------------------	-----------	--------------------	-------	--------

Fon & Vel
 Anillo Periferico Col. 30 de Noviembre Bloq B Casa N. 3 Teg.
 RTN 08019002273372

COTIZACION

FECHA: MARTES 02 DE AGOSTO DE 2019
 EMPRESA: UNACIFOR
 ATENCION: ING. SHEILA GIRON

Remitimos a ustedes nuestra oferta económica de los siguientes productos:

No	Descripción	Present.	Canti.	P. Uni.	Total LPS.
	ACEITE PARA LIMPIAR MUEBLES DE MADERA DE 500 ML	BOTES	10	65.00	L. 650.00
	BOLSA PARA BASURA	ROLLO	3	45.00	L. 135.00
	CEPILLO PARA LAVAR SANITARIO	UNIDAD	4	28.00	L. 112.00
	CLORO LIQUIDO	GALONES	18	40.00	L. 720.00
	DESODORANTE AMBIENTAL	GALONES	12	60.00	L. 720.00
	DESODORANTE AMBIENTAL	GALONES	6	60.00	L. 360.00
	PASTILLAS SANITIZANTES TERROR	DOCENA	2	204.00	L. 408.00
	DESODORANTE DE BAÑO EN SPRAY	UNIDAD	6	70.00	L. 420.00
	DETERGENTE INDUSTRIAL 1X44 LBS	FARDO	3	790.00	L. 2,370.00
	DETERGENTE INDUSTRIAL 5 KG	BOLSAS	10	200.00	L. 2,000.00
	ESCOBAS	UNIDADES	6	42.00	L. 252.00
	JABON LAVAPLATOS	UNIDADES	6	42.00	L. 252.00
	JABON DE TOCADOR	CAJAS	3	835.00	L. 2,505.00
	JABON EN BARRA LAVAPLATOS	DOCENAS	1	200.00	L. 200.00
	BAC-FON JABON LIQUIDO PARA MANOS	GALONES	5	115.00	L. 575.00
	MECHAS PARA TRAPEADOR	UNIDAD	6	52.00	L. 312.00
	PAPEL HIGIENICO 1,000 HOJAS	ROLLO	30	18.55	L. 556.50
	PAPEL HIGIENICO DE MIL HOJAS	FARDO	22	440.00	L. 9,680.00
	PAPEL HIGIENICO JUMBO ROLL	CAJA	41	400.00	L. 16,400.00
	PAPEL TOALLA ROLLO DISPENSADOR	CAJA	12	1,060.00	L. 12,720.00
	PAPEL TOALLA INTERFOLIADA	CAJA	6	1,820.00	L. 10,920.00
	PASTE SCOTT BRITE	UNIDAD	8	15.00	L. 120.00
	SHAMPOO EN PRESENTACION SOBRE	CAJA	1	2,365.00	L. 2,365.00
	SOFTEX-SUAVIZANTE	GALONES	6	175.00	L. 1,050.00
	CLORO	EXENTO			L. 720.00
	SUB				L. 65,082.50
	15%				L. 9,762.38
	TOTAL				L. 75,564.88

1) Tiempo de Entrega: 1-3 DIAS DESPUES DE RECIBIR EL PEDIDO
 2) Lugar de Entrega: SUS INSTALACIONES
 Observaciones: FACILIDAD DE CREDITO 30 DIAS

En espera de su respuesta,

ALEJANDRO VELASQUEZ
 GERENTE DE VENTAS
 TEL OF. 2221-2886/3392-5665
 CEL.3391-6380

MAC DEL Express
 más cerca de ti...

Dirección :
 Siguatepeque, en el Mall Beit Jalat
 INDEL
 MAC-DEL EXPRESS
 2773-9901 99081827

SOLICITUD DE COTIZACION

Nombre del Proveedor: INDEL/MAC-DEL SIGUATEPEQUE
 Atención a: UNACIFOR
 Fecha de cotización: 02 AGOS. 2019

No	Cantidad	Forma de presentación	Descripción	Precio Unitario	Total
1	18	GALONES	CLORO	L. 48.00	L. 864.00
2	10	BOTES	ACEITE PARA LIMPIAR NUBLES DE MADERA DE 500 ML	L. 67.00	L. 670.00
3	6	GALONES	AMBIENTAL /DESINFECTANTE PARA PISO	L. 98.00	L. 588.00
4	4	UNIDADES	CEPILLOS PARA LAVAR SANITARIOS	L. 55.00	L. 220.00
5	3	UNIDADES	BOLSAS PARA BASURA ESTANDAR	L. 55.00	L. 165.00
6	12	GALONES	DESINFECTANTE PARA PISO (CONCENTRADO)	L. 660.00	L. 7,920.00
7	2	DOCENAS	PASTILLA DESODORANTE P/BAÑO	L. 166.00	L. 332.00
8	6	UNIDADES	DESODORANTE AMBIENTAL EN SPRAY	L. 80.00	L. 480.00
9	3	FARDOS	DETERGENTE INDUSTRIAL CON AROMA	L. 300.00	L. 900.00
10	10	BOLSAS	DETERGENTE EN POLVO 5 KG	L. 76.00	L. 760.00
11	6	UNIDADES	ESCOBA BUENA CALIDAD	L. 60.00	L. 360.00
12	6	UNIDADES	JABON PARA LAVAR TRASTES	L. 25.00	L. 150.00
13	12	UNIDADES	JABON PARA LAVAR TRASTES EN BARRA	L. 7.00	L. 84.00
14	3	CAJAS	JABON HOTELERO	L. 440.00	L. 1,320.00
15	5	GALONES	JABON LIQUIDO P/MANOS	L. 125.00	L. 625.00
16	11	BOTES	JABON LIQUIDO P/MANOS	L. 50.00	L. 550.00
17	6	UNIDADES	MECHA P/TRAPEADOR #20	L. 65.00	L. 390.00
18	30	ROLLOS	PAPEL HIGIENICO 1000 HOJAS	L. 15.00	L. 450.00
19	22	FARDOS	PAPEL HIGIENICO 1000 HOJAS (48 RLLLOS)	L. 730.00	L. 16,060.00
20	41	CAJAS	PAPEL HIGIENICO JUMBO ROLL	L. 360.00	L. 14,760.00
21	12	CAJAS	PAPEL TOALLA 6 ROLLOS X 240 MTS	L. 950.00	L. 11,400.00
22	6	CAJAS	TOALLA INTERDOBLADA	L. 670.00	L. 4,020.00
23	6	UNIDADES	PAPEL PARA LAVAR TRASTES	L. 15.00	L. 90.00
24	1	CAJAS	SHAMPOO EN PRESENTACION DE SOBRES	L. 940.00	L. 940.00
25	6	GALONES	SUAVIZANTE PARA ROPA	L. 170.00	L. 1,020.00
			*****ULTIMA LINEA*****		
			Exento	L.	864.00
			Gravado	L.	56,166.96
			15% (+) Impuesto Sobre Ventas	L.	8,425.04
			Total a Pagar	L.	65,456.00

NOTA: ESTOS PRECIOS YA INCLUYEN EL IMPUESTO 5/V

DILCIA DILIA FUNEZ
 GERENTE GENERAL
 TEL. 27739901- 99081827



EXPEDIENTE HONDUCOMPRAS DE 01 AL 31 DE DICIEMBRE DEL 2019
 PAGO POR TRANSFERENCIAS A PROVEEDORES

No.	NUMERO DE F-01	NUMERO ORDEN DE COMPRA	NUMERO DE FACTURA	FECHA DE LA FACTURA	DESCRIPCION	UNIDAD EJECUTORA	PROVEEDOR	NUMERO DE REGISTRO	MONTO	ESTADO
-----	----------------	------------------------	-------------------	---------------------	-------------	------------------	-----------	--------------------	-------	--------

QUIMICOS Y AGROSERVICIOS S, DE R.L.

Tel:2550-0031-2550-0032
 Sector Cerveceria 2a Ave "B" 16-17 Calle #1607
 San Pedro Sula, Cortes
 R.T.N.No 05019006483340
 Email: quimicosyagroservicios@hotmail.com
 Amigos del Ambiente

COTIZACION

Señores:	UNIVERSIDAD NACIONAL DE CIENCIAS FORESTALES	Attn: Ing. Sheila Giron
Direccion:	Siguatepeque Comayagua	Unidad de Compras.
Fecha:	2 de Agosto de 2019	

Cantidad	Unid	Producto o Artículo	P UNID	Total
10	UNID	BOTES DE ACEITE LIMPIAR MUEBLES 250 ML	60.00	600.00
6	GLS	SANIFAX Desodorante ambiental	115.00	690.00
3	ROLLOS	BOLSA BASURA 24X32	65.00	195.00
4	UNID	CEPILLOS PARA LAVAR SANITARIOS	52.00	208.00
18	GLS	CLOROFAX Cloro liquido	58.00	1,044.00
12	GLS	SANIFAX Desodorante ambiental	115.00	1,380.00
2	DOC	DESODORANTE EN PASTILLAS PARA BAÑOS	180.00	360.00
6	UNID	DESODORANTE AMBIENTA SPRAY AIR WICK 8 Cruz	58.00	348.00
6	UNID	JABON LAVATRASTES DE 425 GR	28.00	168.00
3	FARDOS	DETERGENTE INDUSTRIAL CON AROMA 33 LBS	670.00	1,710.00
10	BOLSAS	DETERGENTE EN POLVO DE 5 KG	226.00	2,260.00
6	UNID	ESCOBAS KIKA	65.00	390.00
3	CAJAS	JABON BE TOCADOR (Hotel Hush 200 c/u)	660.00	1,980.00
12	UNID	JABON EN BARRA LAVATRASTES SUPREMO	10.00	120.00
5	GLS	FAXIL Jabon para manos con o sin aroma	160.00	800.00
11	UNID	FAXIL Jabon para manos frasco 500 ml	75.00	825.00
6	UNID	MECHAS DE TRAPEADOR no.20	72.00	432.00
30	ROLLOS	PAPEL HIG. 1000 HOJAS NUBE BLANCA	17.70	531.00
22	FARDOS	PAPEL HIG. 1000 HOJAS NUBE BLANCA	850.00	18,700.00
41	CAJAS	PAPEL HIG JUMBO ROLL SERVI CLASS 400 MTS	490.00	19,680.00
12	CAJAS	PAPEL TOALLA ROLLO PARA DISP. TISSUE 240 MT	1,440.00	17,280.00
6	CAJAS	PAPEL TOALLA INTERFOLIADO TISSUE 12X200	1,200.00	7,200.00
8	UNID	PASTES PARA TRASTES SCOTT BRITE	19.00	152.00
1	CAJA	SHAMPOO SOBRE PEQ MARCA SEDAL	1,200.00	1,200.00
6	GLS	LAUNDER SOFT: Suavizante d e ropa	142.00	852.00
		Sub-total		79,105.00
		Vta Excenta		1,044.00
		Vta Gravada		78,061.00
		15%		11,709.15
		Total		90,814.15

Atendido Por:	DANIELSI DE RODRIGUEZ
Cond. de pago:	Credito General
Cond. de entrega:	2 DIAS LUEGO DE RECIBIDA SU ORDEN



CM-UNACIFOR-DICIEMBRE-411-2019

Oficina Solicitante: Estación Experimental La Soledad
 Para ser utilizado por: Estación La Soledad
 Centro de Gasto: 9
 Fecha: 05/02/2019
 No. Control: EELS 009/2019

No.	Descripción Especifica	PARA USO DEL SOLICITANTE			PARA USO EN ALMACEN		
		Objeto Especifico	Cantidad	Unidad	Valor Estimado	Recibido de Compras	Verificado
1	Desodorante de baño (pastilla)	39100	2	docenas	360.00		
2	Desodorante de baño (Spray)	39100	6	c/u	420.00		
3	Escoba	39100	6	c/u	480.00		
4	Mechas para trapeador #20	39100	6	c/u	300.00		
5	Bolsas para basura #20	39100	3	rollo	180.00		
6	Jabón de lavar trastes (para)	39100	6	c/u	270.00		
7	Paste para lavar trastes	39100	8	c/u	100.00		
8	Jabón liquido para manos	39100	6	c/u	240.00		
9	Cepillo para lavar sanitario	39100	4	c/u	150.00		
Total					2500.00		

Uso: 1. Necesario para realizar el aseo de las oficinas de la Estación, ya que no contamos con una compañía que realice dicho trabajo, la viverista Bernárda Moreno es la que realiza el aseo, lavado de trastes y sanitario, por lo se solicita los insumos necesarios.

Disponibilidad de presupuesto: Sí No

Precompromiso SIAP: Sí No

Requisición recibida completa SI N Fecha: _____

Obs: _____

Almacén

Caja Chica

Compras

Servicios Especiales

Licitacion

Solicitado por: M.sc. Iván Guillen

Aprobado por: M.sc. Eida Ninoska Fajardo

Nombre y firma: _____

Nombre y firma: _____

Fecha: _____

PRIORIDAD

Vo.Bo. Rectoría

PARA USO EN COMPRAS

Requisición recibida por: _____

Fecha: 12 FEB 2019

Nombre y firma: _____

Compra Realizada por: _____

Nombre y firma: _____

Fecha: _____

ORIGINAL EN OC# 607 INCEL

Rf/ 19/12/19 c/s



EXPEDIENTE HONDU COMPRAS DE 01 AL 31 DE DICIEMBRE DEL 2019
 PAGO POR TRANSFERENCIAS A PROVEEDORES

No.	NUMERO DE F-01	NUMERO ORDEN DE COMPRA	NUMERO DE FACTURA	FECHA DE LA FACTURA	DESCRIPCION	UNIDAD EJECUTORA	PROVEEDOR	NUMERO DE REGISTRO	MONTO	ESTADO
-----	----------------	------------------------	-------------------	---------------------	-------------	------------------	-----------	--------------------	-------	--------

Oficina Solicitante: Recursos Humanos
 Para ser utilizado por Departamento de Recursos Humanos de UNACIFOR

REQUISICIÓN / SOLICITUD

Centro de Gasto: 01
 Fecha: 21/02/2019
 No. Control: 0

Asis/RRHH-07-2019

No.	Descripción Específica	PARA USO DEL SOLICITANTE			PARA USO EN ALMACÉN		
		Objeto Específico	Solicitado Cantidad	Valor Estimado	Recibido de Compras Cantidad	Verificado	Fecha
1	Papel Higiénico	39100	30	1,360.00			
Total				1,360.00			

Uso: Ser utilizado por Departamento de Recursos Humanos

REGISTRO EN DEP. DE PRESUPUESTO
 No. 25 FEB 2019
 Presupuesto: SI / No: []

Entregado a Solicitante: []
 Recibido (solicitante): []

Procedimiento de Adquisición
 Solicitado por: []
 Autorización de cargar al Centro de Gasto: []

Almacén
 Caja Chica
 Compras
 Servicios Especiales

Aprobado por: []
 Nombre y firma: []

Nombre y firma: []

Fecha: []

Compras recibidas por: []
 Fecha: []

UNACIFOR RECEPCION DE DOCUMENTOS
 Nombre y firma: []
 Fecha: []

Requisición recibida por: []
 Fecha: []

PARA USO EN COMPRAS
 Recibido completa SI [] / No []
 Fecha: []

Requisición recibida completa SI [] / No []
 Fecha: []

PRORIDAD

Para ser utilizado por Departamento de Recursos Humanos de UNACIFOR

REQUISICIÓN / SOLICITUD

Centro de Gasto: 01
 Fecha: 21/02/2019
 No. Control: 0

Asis/RRHH-07-2019

Oficina Solicitante: Jardín Botánico
 Para Ser Utilizado por: Estaciones Experimentales
 Lancetilla

REQUISICIÓN / SOLICITUD

Centro de Gasto: 9
 Fecha: 21/01/2019
 No. Control: 002-2019

REG-JBL-11

No.	Descripción Específica	PARA USO DEL SOLICITANTE			PARA USO EN ALMACÉN		
		Objeto Específico	Solicitado Cantidad	Valor Estimado	Recibido de Compras Cantidad	Verificado	Fecha
1	Asfalte para limpiar muelles de madera de 500ml	39100/	10	800.00			
2	Desinfectante para pisos (Ca ⁺ Clor ⁻ de 500ml)	39100/	12	1,200.00			
3	Cloro	39100/	12	800.00			
4	Suavizante para ropa	39100/	6	800.00			
5	Jalón de Teñido (5 Litros de 45:1)	39100/	3	2,400.00			
6	Shampoo en presentación de sobres pequeños	39100/	1	800.00			
7	Jalón líquido para manos	39100/	5	300.00			
8	Detergente en polvo de 5 kg	39100/	10	1,320.00			
Total				8,220.00			

Uso: Asso general y atención a huéspedes en alojamiento vital. REVISIÓN EN DEP. DE PRESUPUESTO
 Jardín Botánico Lancetilla
 Presupuesto: SI / No: []

Entregado a Solicitante: []
 Recibido (solicitante): []

Procedimiento de Adquisición
 Solicitado por: []
 Autorización de cargar al Centro de Gasto: []

Almacén
 Caja Chica
 Compras
 Servicios Especiales

Aprobado por: []
 Nombre y firma: []

Nombre y firma: []

Fecha: []

Compras recibidas por: []
 Fecha: []

UNACIFOR RECEPCION DE DOCUMENTOS
 Nombre y firma: []
 Fecha: []

Requisición recibida por: []
 Fecha: []

PARA USO EN COMPRAS
 Recibido completa SI [] / No []
 Fecha: []

Requisición recibida completa SI [] / No []
 Fecha: []

PRORIDAD

Para ser utilizado por Departamento de Recursos Humanos de UNACIFOR

REQUISICIÓN / SOLICITUD

Centro de Gasto: 9
 Fecha: 21/01/2019
 No. Control: 002-2019

REG-JBL-11

ORIGINAL EN CCAE POR INDCV
 ZC7, 1912119 SKIN 6



EXPEDIENTE HONDUCOMPRAS DE 01 AL 31 DE DICIEMBRE DEL 2019
PAGO POR TRANSFERENCIAS A PROVEEDORES

No.	NUMERO DE F-01	NUMERO ORDEN DE COMPRA	NUMERO DE FACTURA	FECHA DE LA FACTURA	DESCRIPCION	UNIDAD EJECUTORA	PROVEEDOR	NUMERO DE REGISTRO	MONTO	ESTADO
35	3087	498	20089	24/07/2019	60 FARDOS DE DETERGENTE (BOLSITA 3.5 GS), 20 CAJAS DE CLORO EN GALON, 12 CAJAS DE JABON PASTILLA (360 UNID), 200 DESODORANTES PASTILLA P/SANITARIO	CICAFOR	INDEL	CM-UNACIFOR-DICIEMBRE-412	43,250.00	ADJUDICADO

EJECUCION DE GASTOS F-01
Gestión: 2019
R_EGA_F01F07
01/11/2019 07:40:22
Página 1 de 1

Lugar: Siguatepeque Fecha Elaboración: 01/11/2019

Institución: 0511 Universidad de Ciencias Forestales
Gerencia Administrativa: 001 GERENCIA CENTRAL
Unidad Ejecutora: 005 VICERRECTORIA ACADEMICA

DOCUMENTOS DE:
Precompromiso 03087
Compromiso 01
Devengado 01
Secuencia 00
Operaciones Contables

REGISTRO DE: Precompromiso Compromiso Devengado Regularización

BENEFICIARIOS:
Nombre o Razón Social: DILCIA DILIA FUNEZ ARAZON
Tipo de Documento: Documento
Código: 0001-1867-00478
Cuenta: 200847876
Importe: 43,250.00

DOCUMENTOS DE RESPALDO
Tipo de documento: RESUMEN DE OPERACION GASTOS
Orden Compra: 498
Demarcación: 01/11/2019
Número de Documento: 35/11/19
Fecha de Recepción: Fecha de Vencimiento: Proceso de Compra No: Fecha Firma origen:

CLASE DE GASTO:
Servicios Personales Bienes de uso Transferencias
Servicios Profesionales y Técnicos Construcciones Otros
Bienes y Servicios Deuda Pública Pasajes y Viáticos

OPERACIONES CONTABLES: Anticipos Deuda Pública Devoluciones Otros

FUENTE DE FINANCIAMIENTO: 12 Recursos Propios
ORGANISMO FINANCIADOR: 99 Misma Institución

PRO	SUB	PROY	ACT OBRA	OBJ GTO	BEN TRAN	CUENTA CONTABLE	DESCRIPCION	IMPORTE MONEDA NACIONAL	IMPORTE MONEDA EXTRANJERA	DIF. Camb.
11	00	000	001	38100	0000		Elementos de Limpieza y Aseo Personal	43,250.00	0.00	0.00
TOTAL AFECTADO								43,250.00	0.00	0.00
TOTAL DEDUCCIONES								0.00	0.00	0.00
TOTAL SUBVENCIONES								0.00	0.00	0.00
MONTO A PAGAR								43,250.00	0.00	0.00

RESUMEN DE LA OPERACION
60 FARDOS DE DETERGENTE (BOLSITA 3.5 GS), 20 CAJAS DE CLORO EN GALON, 12 CAJAS DE JABON PASTILLA (360 UNID), 200 DESODORANTES EN PASTILLA P/SANITARIO PARA LIMPIEZA DE COCINAS, SEGUN ORDEN DE COMPRA N° 498 DESEDE 1867-00478 DEL SIGUATEPEQUE.

CUENTAS BANCARIAS
Código Banco: 1
Cuenta Organ/CUT: 110101000111
Número de Cuenta: 511211111
Libreta: 511211111
Cuenta Libreta: UNACIFOR - FONDOS NACIONALES

MONEDA:
Código: 1111 Descripción: LEMPIEZA

Verificado por: LILY ANITH VILLATORO
Fecha y hora: 01/11/2019 07:36:12

Aprobado por: [Firma]
Fecha y hora: 05/11/2019

Firmado por: [Firma]
Fecha y hora:

ADMINISTRACIÓN Y FINANZAS
COMPRAS Y SUMINISTROS
11 NOV 2019
10:20 AM
FIRMA: [Firma]

Octubre 30 de 2019

Buen dia dr. Emilio Esbeih

Para salir con pagos pendientes y compras que se han requerido desde junio de 2019 le detallo lo siguiente:

- La orden de compra No. 498 es crédito que el proveedor MACDEL dio materiales de limpieza en vista que no había en existencia en CICAFOR y se tenía que atender dos eventos de capacitación de MAESTROS FOGONEROS Y SANIDAD FORESTAL.
- Las orden de compra 517, 607, 608 y 609 es para la compra de material de limpieza para Lancetilla, La Soledad, San Juan, así como tazas para atender eventos en CICAFOR.

A estas unidades durante el año 2019 no se les ha comprado ninguna de las requisiciones que están adjuntas.

Esperando tener repuesta favorable para adquirir estos materiales y pagar al proveedor y seguir con buenas relaciones comerciales le pido su visto bueno.

De usted con respeto.

[Firma]
María Esthere Pérez Morad
Jefe de Compras/UNACIFOR



EXPEDIENTE HONDUCOMPRAS DE 01 AL 31 DE DICIEMBRE DEL 2019
PAGO POR TRANSFERENCIAS A PROVEEDORES

No.	NUMERO DE F-01	NUMERO ORDEN DE COMPRA	NUMERO DE FACTURA	FECHA DE LA FACTURA	DESCRIPCION	UNIDAD EJECUTORA	PROVEEDOR	NUMERO DE REGISTRO	MONTO	ESTADO
-----	----------------	------------------------	-------------------	---------------------	-------------	------------------	-----------	--------------------	-------	--------

14/08/19
Karla Pineda:
Explicame el mecanismo de como comprar sin tener orden de compra autorizada por la oficina.
Emilio Eche

Universidad Nacional de Ciencias Forestales
Apartado Postal # 2, Siguatepeque, Comayagua, Honduras
Tels. (504) 2773-0011
Http://www.unacifor.hn

**MEMORANDUM
PRESUPUESTO-020/2019**

PARA : MSc. Elda Fajardo
Vicerrectora de Investigación y Postgrado

DE: Lic. Ana Rosa Hernández Chavarria
Analista de Presupuesto

ASUNTO: OBJETO DEL GASTO 39100, \$9400

FECHA: 26 de Agosto del 2019

Por este medio le remito la orden de compra #498,607,608,609 para la compra de materiales de limpieza y aseo para las diferentes Unidades bajo su cargo, así como también la orden de compra #517 para la compra de tazas para el cual se les solicita realice una solicitud de modificación de presupuesto y así poder cubrir dicho pago. Adjunto encontrará una hoja de ejecución presupuestaria de los objetos del gastos en mención.

Sin otro particular.

Atentamente,

copia: Archivo

RECIBIDO POR: *[Signature]*
HORA RECIBIDO: 10:31 am

Centro de Educación Superior formando profesionales especializados en el manejo y utilización sostenible de los Recursos Naturales
Aprender Produciendo!

14/08/19
Karla Pineda:
Explicame el mecanismo de como comprar sin tener orden de compra autorizada por la oficina.
Emilio Eche

Universidad Nacional de Ciencias Forestales
Apartado Postal # 2, Siguatepeque, Comayagua, Honduras
Tels. (504) 2773-0011
Http://www.unacifor.hn

**MEMORANDUM
PRESUPUESTO-020/2019**

PARA : MSc. Elda Fajardo
Vicerrectora de Investigación y Postgrado

DE: Lic. Ana Rosa Hernández Chavarria
Analista de Presupuesto

ASUNTO: OBJETO DEL GASTO 39100, \$9400

FECHA: 26 de Agosto del 2019

Por este medio le remito la orden de compra #498,607,608,609 para la compra de materiales de limpieza y aseo para las diferentes Unidades bajo su cargo, así como también la orden de compra #517 para la compra de tazas para el cual se les solicita realice una solicitud de modificación de presupuesto y así poder cubrir dicho pago. Adjunto encontrará una hoja de ejecución presupuestaria de los objetos del gastos en mención.

Sin otro particular.

Atentamente,

copia: Archivo

RECIBIDO POR: *[Signature]*
HORA RECIBIDO: 10:31 am

Centro de Educación Superior formando profesionales especializados en el manejo y utilización sostenible de los Recursos Naturales
Aprender Produciendo!

Unidad Ejecutora	Proveedor	Numero de Registro	Monto	Estado
...



EXPEDIENTE HONDUCOMPRAS DE 01 AL 31 DE DICIEMBRE DEL 2019
 PAGO POR TRANSFERENCIAS A PROVEEDORES

No.	NUMERO DE F-01	NUMERO ORDEN DE COMPRA	NUMERO DE FACTURA	FECHA DE LA FACTURA	DESCRIPCION	UNIDAD EJECUTORA	PROVEEDOR	NUMERO DE REGISTRO	MONTO	ESTADO
-----	----------------	------------------------	-------------------	---------------------	-------------	------------------	-----------	--------------------	-------	--------

República de Honduras
 Ley 011 Universidad de Ciencias Forestales
 G.A. 011 DIRECCION CENTRAL
 M.E. 009 VICERRECTORIA DE INVESTIGACION Y POSTGRADO
 C.A. 012 VICERRECTORIA DE ADMINISTRACION Y FINANZAS
 D.A. 011 VICERRECTORIA DE INVESTIGACION Y POSTGRADO
 D.A. 012 VICERRECTORIA DE ADMINISTRACION Y FINANZAS
 D.A. 013 VICERRECTORIA DE INVESTIGACION Y POSTGRADO
 D.A. 014 VICERRECTORIA DE ADMINISTRACION Y FINANZAS
 D.A. 015 VICERRECTORIA DE INVESTIGACION Y POSTGRADO
 D.A. 016 VICERRECTORIA DE ADMINISTRACION Y FINANZAS
 D.A. 017 VICERRECTORIA DE INVESTIGACION Y POSTGRADO
 D.A. 018 VICERRECTORIA DE ADMINISTRACION Y FINANZAS
 D.A. 019 VICERRECTORIA DE INVESTIGACION Y POSTGRADO
 D.A. 020 VICERRECTORIA DE ADMINISTRACION Y FINANZAS
 D.A. 021 VICERRECTORIA DE INVESTIGACION Y POSTGRADO
 D.A. 022 VICERRECTORIA DE ADMINISTRACION Y FINANZAS
 D.A. 023 VICERRECTORIA DE INVESTIGACION Y POSTGRADO
 D.A. 024 VICERRECTORIA DE ADMINISTRACION Y FINANZAS
 D.A. 025 VICERRECTORIA DE INVESTIGACION Y POSTGRADO
 D.A. 026 VICERRECTORIA DE ADMINISTRACION Y FINANZAS
 D.A. 027 VICERRECTORIA DE INVESTIGACION Y POSTGRADO
 D.A. 028 VICERRECTORIA DE ADMINISTRACION Y FINANZAS
 D.A. 029 VICERRECTORIA DE INVESTIGACION Y POSTGRADO
 D.A. 030 VICERRECTORIA DE ADMINISTRACION Y FINANZAS
 D.A. 031 VICERRECTORIA DE INVESTIGACION Y POSTGRADO
 D.A. 032 VICERRECTORIA DE ADMINISTRACION Y FINANZAS
 D.A. 033 VICERRECTORIA DE INVESTIGACION Y POSTGRADO
 D.A. 034 VICERRECTORIA DE ADMINISTRACION Y FINANZAS
 D.A. 035 VICERRECTORIA DE INVESTIGACION Y POSTGRADO
 D.A. 036 VICERRECTORIA DE ADMINISTRACION Y FINANZAS
 D.A. 037 VICERRECTORIA DE INVESTIGACION Y POSTGRADO
 D.A. 038 VICERRECTORIA DE ADMINISTRACION Y FINANZAS
 D.A. 039 VICERRECTORIA DE INVESTIGACION Y POSTGRADO
 D.A. 040 VICERRECTORIA DE ADMINISTRACION Y FINANZAS
 D.A. 041 VICERRECTORIA DE INVESTIGACION Y POSTGRADO
 D.A. 042 VICERRECTORIA DE ADMINISTRACION Y FINANZAS
 D.A. 043 VICERRECTORIA DE INVESTIGACION Y POSTGRADO
 D.A. 044 VICERRECTORIA DE ADMINISTRACION Y FINANZAS
 D.A. 045 VICERRECTORIA DE INVESTIGACION Y POSTGRADO
 D.A. 046 VICERRECTORIA DE ADMINISTRACION Y FINANZAS
 D.A. 047 VICERRECTORIA DE INVESTIGACION Y POSTGRADO
 D.A. 048 VICERRECTORIA DE ADMINISTRACION Y FINANZAS
 D.A. 049 VICERRECTORIA DE INVESTIGACION Y POSTGRADO
 D.A. 050 VICERRECTORIA DE ADMINISTRACION Y FINANZAS
 D.A. 051 VICERRECTORIA DE INVESTIGACION Y POSTGRADO
 D.A. 052 VICERRECTORIA DE ADMINISTRACION Y FINANZAS
 D.A. 053 VICERRECTORIA DE INVESTIGACION Y POSTGRADO
 D.A. 054 VICERRECTORIA DE ADMINISTRACION Y FINANZAS
 D.A. 055 VICERRECTORIA DE INVESTIGACION Y POSTGRADO
 D.A. 056 VICERRECTORIA DE ADMINISTRACION Y FINANZAS
 D.A. 057 VICERRECTORIA DE INVESTIGACION Y POSTGRADO
 D.A. 058 VICERRECTORIA DE ADMINISTRACION Y FINANZAS
 D.A. 059 VICERRECTORIA DE INVESTIGACION Y POSTGRADO
 D.A. 060 VICERRECTORIA DE ADMINISTRACION Y FINANZAS
 D.A. 061 VICERRECTORIA DE INVESTIGACION Y POSTGRADO
 D.A. 062 VICERRECTORIA DE ADMINISTRACION Y FINANZAS
 D.A. 063 VICERRECTORIA DE INVESTIGACION Y POSTGRADO
 D.A. 064 VICERRECTORIA DE ADMINISTRACION Y FINANZAS
 D.A. 065 VICERRECTORIA DE INVESTIGACION Y POSTGRADO
 D.A. 066 VICERRECTORIA DE ADMINISTRACION Y FINANZAS
 D.A. 067 VICERRECTORIA DE INVESTIGACION Y POSTGRADO
 D.A. 068 VICERRECTORIA DE ADMINISTRACION Y FINANZAS
 D.A. 069 VICERRECTORIA DE INVESTIGACION Y POSTGRADO
 D.A. 070 VICERRECTORIA DE ADMINISTRACION Y FINANZAS
 D.A. 071 VICERRECTORIA DE INVESTIGACION Y POSTGRADO
 D.A. 072 VICERRECTORIA DE ADMINISTRACION Y FINANZAS
 D.A. 073 VICERRECTORIA DE INVESTIGACION Y POSTGRADO
 D.A. 074 VICERRECTORIA DE ADMINISTRACION Y FINANZAS
 D.A. 075 VICERRECTORIA DE INVESTIGACION Y POSTGRADO
 D.A. 076 VICERRECTORIA DE ADMINISTRACION Y FINANZAS
 D.A. 077 VICERRECTORIA DE INVESTIGACION Y POSTGRADO
 D.A. 078 VICERRECTORIA DE ADMINISTRACION Y FINANZAS
 D.A. 079 VICERRECTORIA DE INVESTIGACION Y POSTGRADO
 D.A. 080 VICERRECTORIA DE ADMINISTRACION Y FINANZAS
 D.A. 081 VICERRECTORIA DE INVESTIGACION Y POSTGRADO
 D.A. 082 VICERRECTORIA DE ADMINISTRACION Y FINANZAS
 D.A. 083 VICERRECTORIA DE INVESTIGACION Y POSTGRADO
 D.A. 084 VICERRECTORIA DE ADMINISTRACION Y FINANZAS
 D.A. 085 VICERRECTORIA DE INVESTIGACION Y POSTGRADO
 D.A. 086 VICERRECTORIA DE ADMINISTRACION Y FINANZAS
 D.A. 087 VICERRECTORIA DE INVESTIGACION Y POSTGRADO
 D.A. 088 VICERRECTORIA DE ADMINISTRACION Y FINANZAS
 D.A. 089 VICERRECTORIA DE INVESTIGACION Y POSTGRADO
 D.A. 090 VICERRECTORIA DE ADMINISTRACION Y FINANZAS
 D.A. 091 VICERRECTORIA DE INVESTIGACION Y POSTGRADO
 D.A. 092 VICERRECTORIA DE ADMINISTRACION Y FINANZAS
 D.A. 093 VICERRECTORIA DE INVESTIGACION Y POSTGRADO
 D.A. 094 VICERRECTORIA DE ADMINISTRACION Y FINANZAS
 D.A. 095 VICERRECTORIA DE INVESTIGACION Y POSTGRADO
 D.A. 096 VICERRECTORIA DE ADMINISTRACION Y FINANZAS
 D.A. 097 VICERRECTORIA DE INVESTIGACION Y POSTGRADO
 D.A. 098 VICERRECTORIA DE ADMINISTRACION Y FINANZAS
 D.A. 099 VICERRECTORIA DE INVESTIGACION Y POSTGRADO
 D.A. 100 VICERRECTORIA DE ADMINISTRACION Y FINANZAS

Ejecución Presupuestaria por Día

UNIVERSIDAD NACIONAL DE CIENCIAS FORESTALES (UNACIFOR)
 Unidad de Compras y Suministros
 Tel.2773-0615 - R.T.N. 08019002030143 / Correo: m.perez@esnacifor.edu.hn

ORDEN DE COMPRA N° 000498

Requisición No.	Código Cuenta	Condición pago	Fecha
CAP-010/2019	09 05	Contado <input type="checkbox"/> Crédito <input checked="" type="checkbox"/>	28/06/19

Señores: INDEMA MAC DEL SIGUATEPEQUE

No.	Descripción	Cod. Pres.	Cant.	Unidad	Total
1	Detergente (Polsita de 35 Gr.)	39100	60	Farditos	22695.65
2	Alora (Balón)	39100	20	Caños	6600.00
3	Talón pastilla (36 unidad por caja)	39100	12	Caños	6782.64
4	Desodorante pastilla para sanitarios	39100	200	Cts.	2394.30
5	VL				
6					
7					
8					
9	Sub-total				38469.59
10	Venta Exenta				6600.00
	15% I.S.V				5770.47
	TOTAL				47840.06
	Impuesto Sobre Venta (15%) Pagado <input type="checkbox"/> Retenido <input type="checkbox"/>				CapCo

Observaciones: Necesario para la ley de limpieza del centro de abastecimiento del UNACIFOR. Para el desarrollo de los eventos programados.

A) Nos reservamos el derecho de devolver, a costo suyo, parte de o todos los bienes solicitados en esta orden, si por cualquier motivo no son en todo aspecto como se solicita.
 B) Para que la cancelación de su cuenta no sufra demora envíe dentro de los cinco días siguientes de la entrega de los bienes esta orden facturas y recibos en duplicado, preparados a máquina o en lápiz tinta. La factura deberá traer lo siguiente certificación: "certifico que esta cuenta es justa y correcta y que aun no ha sido pagada".
 C) Asimismo la factura deberá venir firmada por la persona a quien le entregaron el o los otros artículos.
 D) El recibo deberá traer consigo el número de la identidad de la persona que firma el recibo, No.de Solvencia Distrital o Municipal Numero de Impuesto sobre la Renta, número de Registro Tributario, además deberá consignarse el Número de la factura y orden de compra respectivo.
 E) La falta de cumplimiento de los requisitos atrasará la cancelación de la cuenta.

Firma:
 Revisado por: Presupuesto
 Aprobado Vice-Rectoría Administrativa
 REVISADO POR: ADMINISTRACION Y FINANZAS
 Aprobado por: Rector UNACIFOR
 31 oct 19
 SIGUATEPEQUE, COMAYAGUA
 PAGO



EXPEDIENTE HONDUCOMPRAS DE 01 AL 31 DE DICIEMBRE DEL 2019
 PAGO POR TRANSFERENCIAS A PROVEEDORES

No.	NUMERO DE F-01	NUMERO ORDEN DE COMPRA	NUMERO DE FACTURA	FECHA DE LA FACTURA	DESCRIPCION	UNIDAD EJECUTORA	PROVEEDOR	NUMERO DE REGISTRO	MONTO	ESTADO
-----	----------------	------------------------	-------------------	---------------------	-------------	------------------	-----------	--------------------	-------	--------

In DEL
 Dilcia Dilia Funez Aragon
 Mail: Bot.3ala, Siguatepeque, Tel. 2773-9901
 Cel. 9908-1827 / Correo: dilunaci@hotmail.com
 R.T.N : 0501-1967-004762
 CAI: 502889-31324-F096AC-EA7700-0650EB-87

FACTURA No.
 000-002-01-00020089
 Fecha: 24/07/2019
 Vencido: 24/07/2019
 Hora: 09:09:37

Cliente: UNACTFOR

RTN Cliente : 08019002030143
 Vendedor: DILCIA

Código	Descripción	Cant.	Precio Unitario	Total L.
0189	DETERGENTE MD WASH PO	60	378,26	22,695,6
QCLGL001	CLOROMAC GALON	120	55,00	6,600,00
006217	JABON 360	12	565,22	6,782,64
0097	PASTILLA PDC RED. GANC	4	597,83	2,391,32

Importe Exonerado L: 0.00
 Importe Exento L: 6,600.00
 Importe Gravado 15% L: 31,869.5
 Importe Gravado 18% L: 0.0
 I.S.V. 15% L: 4,780.44
 I.S.V. 18% L: 0.0
 Desc. Y Rebajas: L: 0.00
 Total Cancelado: L: 43,250.00
 Total Operación: L: 43,250.00
 Saldo: L: 0.00

Señ:
 CLARANTA Y TRES MIL DOSCIENTOS
 Fecha Límite de Emisión: 25/06/2020
 Rango de Facturas Asignados: 000-002-01-00019501 A 000-002-01-00024700

Detos del acquiriente exonerado
 No. de Orden de Compra exenta: _____
 No. Corr. Const. registro de Exon. _____
 No. de Registro de la SAG: _____

INDEL
 Tel. 2773-9901
 SIGUATEPEQUE, COMAYAGUA
PAGO

004

CONSTANCIA DE REGISTRO DE BENEFICIARIOS
 29/05/2018 13:48:27
 Gestión: 2018
 R_BEN_DOCB_DOC
 Página 1 de

Lugar: Distrito Central
 Fecha Elaboración: 20/02/2018
 Número de Documento: 00212193 - 000
 Tipo Operación: Creación
 Estado: ENTREGADO

TESORERÍA GENERAL DE LA REPUBLICA

NOMBRE O RAZON SOCIAL: DILCIA DILIA FUNEZ ARAGON
 Actividad Comercial: VENTA DE PRODUCTOS Y LIMPIEZA
 Clase: PERSONA NATURAL
 Institución: SIGLA Beneficiario
 Tipo: PROVEEDOR, CONTRATISTA O BENEFICIARIO GENERAL
 Código: RTN Nro: 05011967004762

IDENTIFICACION
 País: HONDURAS
 Tipo de Documento: TARJETA DE IDENTIDAD
 Número Documento: 0501-1967-00476

DOMICILIO
 Dirección: SIGUATEPEQUE AVE GABRIELA NUÑEZ MOLL BIT BO. SAN JUAN LOCAL 7 1 PLANTA
 Fax: 9908-1827 Email: difunez@hotmail.com Teléfono: 2773-9901
 Departamento: DEPARTAMENTO DE COMAYAGUA País: HONDURAS

REPRESENTANTE
 Nombre: DILCIA DILIA FUNEZ ARAGON
 País: HONDURAS
 Número Documento: 0501-1967-00476
 Tipo de Documento: TARJETA DE IDENTIDAD
 Poder Legal:

APODERADO

CUENTAS BANCARIAS			
Banco	Tipo Cuenta	Número Cuenta	Libreta CUT
BANCO DE AMERICA CENTRAL HONDURAS S.A.	Caja de Ahorro	200347876	

TERMINOS DE ADHESION
 POR LA PRESENTE DECLARO QUE AUTORIZO A LA TESORERIA GENERAL DE LA REPUBLICA A QUE DEPOSITE EN LAS CUENTAS BANCARIAS QUE YO INDIQUE LOS MONTOS QUE POR CUALQUIER CONCEPTO ME ADEUDE EL GOBIERNO, RELACIONADOS CON MIS NEGOCIOS O ACTIVIDADES CON EL MISMO Y RECONOZCO EL PODER CANCELATORIO DE DICHO PAGOS RESPECTO DE LAS DEUDAS RELACIONADAS ASIMISMO ME COMPROMETO A COMUNICAR FENECIENTEMENTE A LA TESORERIA GENERAL DE LA REPUBLICA SOBRE CUALQUIER CAMBIO EN MIS CUENTAS BANCARIAS DE MODO QUE SE PUEDAN EFECTUAR DICHO PAGOS EN TODO MOMENTO.

FIRMA DEL TITULAR *[Firma]* NOMBRE Dilcia Funez FECHA 24/07/18

INDEL
 Tel. 2773-9901
 SIGUATEPEQUE, COMAYAGUA

Elaborado por: NAMADOR Fecha: 20/02/2018 11:22:57	Impreso por: BACOSTA1 Fecha: 29/05/2018 13:48:27	Aprobado por: SVILLALTA Fecha: 29/05/2018 13:44:44
--	---	---



EXPEDIENTE HONDUCOMPRAS DE 01 AL 31 DE DICIEMBRE DEL 2019
PAGO POR TRANSFERENCIAS A PROVEEDORES

No.	NUMERO DE F-01	NUMERO ORDEN DE COMPRA	NUMERO DE FACTURA	FECHA DE LA FACTURA	DESCRIPCION	UNIDAD EJECUTORA	PROVEEDOR	NUMERO DE REGISTRO	MONTO	ESTADO
-----	----------------	------------------------	-------------------	---------------------	-------------	------------------	-----------	--------------------	-------	--------

CONSTANCIA ELECTRÓNICA DE ESTAR SUJETO AL RÉGIMEN DE PAGOS A CUENTA

201-19-10500-41967

La DIRECCIÓN REGIONAL CENTRO SUR en cuya jurisdicción se encuentra el domicilio fiscal del solicitante, identificado como:

Nombre y Apellido o Razón: **FUNEZ ARAGON DILCIA DILIA**
Social:
Con Registro Tributario Nacional: **05011967004762**

Habiendo presentado la solicitud electrónica con número 201-19-10500-41967 en fecha 11/07/2019, y Recibo Oficial de Pago No. 25717123451 de fecha 28/06/2019 por el monto de L. 200.00 bajo el concepto de Actos Administrativos.

Luego de revisadas las Bases de Datos del Sistema de Gestión Tributaria (ETAX), se ha podido establecer lo siguiente:

ETAX: SI existen Registros de Pagos a Cuenta.
ETAX: NO existen Registros de Deudas.
ETAX: NO existen Registros de Omisiones en la presentación de Declaraciones.

Por lo expuesto se OTORGA al solicitante la presente CONSTANCIA ELECTRÓNICA DE ESTAR SUJETO AL RÉGIMEN DE PAGOS A CUENTA, para el periodo 201901, según declaración 27714901943, presentada el 29/04/2019, la presente Constancia vence el 30/09/2019.

Sin perjuicio de las facultades de revisión y fiscalización de esta Administración Tributaria y de los resultados que de ella se produzcan.

DENIA ELIZABETH MARTINEZ FLORES
COORDINADORA DE CUENTA CORRIENTE DE LA DIRECCION R.C.S.

(*) Es obligación del destinatario de la presente Constancia verificar su validez a través de Internet en la dirección <http://constancias.sar.gob.hn/ConstanciaPagosCuenta.aspx>, ingresando el número **201-19-10500-41967** o mediante el siguiente código QR:

UNIVERSIDAD NACIONAL DE CIENCIAS FORESTALES
UNACIFOR
Apartado postal #2, Siguatepeque, Comayagua, Honduras
Tels. (504) 2720-2300
Contacto compras me.perez@esnacifor.edu.hn

RTM:08019002030143

RESUMEN DE COTIZACIONES No.381/2019

Certifico que las cotizaciones sin # de INDEL/MAC-DEL SIGUATEPEQUE, sin # de QUIMICOS Y AGROSERVICIOS S. DE R.L. fueron cotizadas con fecha 25 de Junio 2019 y que la información abajo detallada es verídica y correcta.

ARTICULOS O SERVICIOS		PROVEEDOR No.1		PROVEEDOR No.2		PROVEEDOR No.3			
No.	Descripción	Cantidad	Unidad	Precio Unitario	Total	Precio Unitario	Total	Precio Unitario	Total
1	Detergente (Bolsita de 35 Gr.)	60	paquetes	375.25	22,515.00	380.00	22,800.00		
2	Cloro (Galón)	20	Cajas	285.95	5,719.00	390.00	7,800.00		
3	Jabón pastilla (360 unidad por caja)	12	Cajas	565.22	6,782.64	650.00	7,800.00		
4	Desodorante pastilla para sanitarios	200	o/u	11.95	2,390.00	15.00	3,000.00		
SUB-TOTAL					38,406.57		41,400.00		
Venta Excenta					6,600.00		7,800.00		
Venta Gravada					31,866.57		33,600.00		
15% ISV					4,780.43		5,040.00		
TOTAL					43,250.00		46,440.00		

NOMBRE Y/O EMPRESA COTIZANTES
1. INDEL/MAC-DEL SIGUATEPEQUE 2. QUIMICOS Y AGROSERVICIOS S. DE R.L.

FECHA: 28 DE JUNIO DEL 2019

Observaciones: Se adjudica la compra al proveedor No.1. INDEL/MAC-DEL SIGUATEPEQUE, por que es el proveedor que ofrece mejor precio en el producto solicitado.

Elaborado por:
Luisa Nolasco Asistente de Compras

Revisado por:
Maria Estelin Perez Jefa de Compras

2:56 pm
03/7/19



**EXPEDIENTE HONDUCOMPRAS DE 01 AL 31 DE DICIEMBRE DEL 2019
 PAGO POR TRANSFERENCIAS A PROVEEDORES**

No.	NUMERO DE F-01	NUMERO ORDEN DE COMPRA	NUMERO DE FACTURA	FECHA DE LA FACTURA	DESCRIPCION	UNIDAD EJECUTORA	PROVEEDOR	NUMERO DE REGISTRO	MONTO	ESTADO
-----	----------------	------------------------	-------------------	---------------------	-------------	------------------	-----------	--------------------	-------	--------



Dirección :
 Siguatepeque, en el Mall Belt Jalal
 INDEL
 MAC-DEL EXPRESS
 2773-9901 99081827

SOLICITUD DE COTIZACION

Nombre del Proveedor: **INDEL/MAC-DEL SIGUATEPEQUE**
 Atención a: **UNACIFOR**
 Fecha de cotización: **25 JUN. 2019**

No	Cantidad	Forma de presentación	Descripción	Precio Unitario	Total
1	60	FARDOS	DETERGENTE BOLSITA DE 35 GMS	L. 435.00	L. 26.100.00
2	20	CAJAS	CLOROMAC (6 GALONES)	L. 330.00	L. 6.600.00
3	12	CAJAS	JABONCITO DE BAÑO (360 UNIDADES)	L. 650.00	L. 7.800.00
4	15	GALONES	DESINFECTANTE CONCENTRADO PARA PISO	L. 145.00	L. 2.175.00
5	200	UNIDADES	DESODORANTE PASTILLA PARA SANITARIOS	L. 13.75	L. 2.750.00
6	2	CAJAS	GUANTES LATEX (100 UNIDADES)	L. 280.00	L. 560.00
7	30	BOTES	DESODORANTE AMBIENTAL EN SPRAY	L. 75.00	L. 2.250.00
*****ULTIMA LINEA*****					
				Exento	L. 6.600.00
				Gravado	L. 36.204.35
				15% (+) Impuesto Sobre Ventas	L. 5.430.65
				Total a Pagar	L. 48,235.00

DILCIA DILIA FUNEZ
 GERENTE GENERAL
 TEL. 27739901- 99081827



QUIMICOS Y AGROSERVICIOS S, DE R.L.
 Tel:2550-0031-2550-0032
 Sector Carvecequia 2a Ave "B" 16-17 Calle #1607
 San Pedro Sula, Cortes
 R.T.N.No.05019006483340
 Email: quimicosyagroservicio@hotmail.com
 Amigos del Ambiente

COTIZACION

Señores:	UNACIFOR	Attn: Maria Esther Perez
Dirección:	Siguatepeque, Comayagua	Dpto de Compras
Fecha:	25 de Junio de 2019	
Solicitud No.		
Cantidad	Unid	Producto o Artículo
60	FDOS.	DETERGENTE EN BOLSITA DE 35 GRs.(144 Unids.)
20	CAJAS	CLOROFAX: (CLORO LIQ (CAJA DE 6 GLS.)
12	CAJAS	JABON TOCADOR OLE(CDA,CJA,435 JABONES)
15	GLS.	SANIFAX : DESINFECTANTE DE PISOS CONC.
200	UNDS.	DESODORANTE EN PASTILLA PARA SANITARIO
2	CAJAS	GUANTES DE LATEX (TALLA # 100 PARES CDA CJA)
30	UNDS.	DESODORANTE EN SPRAY (AIRWICK 8 Onz.)
		U.L.
		Sub-Total
		V. Exenta
		V.Gravada
		TOTAL
Atendido Por	Hector Rodriguez	Asesor Técnico
Cond. de pago	30 Dias	
Tiempo de entrega	24 Horas	
Cotización: valida por	10 dias	
cc:Archive.		





EXPEDIENTE HONDUCOMPRAS DE 01 AL 31 DE DICIEMBRE DEL 2019
 PAGO POR TRANSFERENCIAS A PROVEEDORES

No.	NUMERO DE F-01	NUMERO ORDEN DE COMPRA	NUMERO DE FACTURA	FECHA DE LA FACTURA	DESCRIPCION	UNIDAD EJECUTORA	PROVEEDOR	NUMERO DE REGISTRO	MONTO	ESTADO
-----	----------------	------------------------	-------------------	---------------------	-------------	------------------	-----------	--------------------	-------	--------

REQUISICIÓN / SOLICITUD REG-ADM-09
CM-UNACIFOR-DICIEMBRE-412-2019

Oficina Solicitante: **UNIDAD DE CAPACITACION** Para ser utilizado por: **UNIDAD DE CAPACITACION** Centro de Gasto: **09** Fecha: **07/02/2019** No. Control: **CAP-010/2019**

No.	Descripción Específica	PARA USO DEL SOLICITANTE			PARA USO EN ALMACEN				
		Objeto Especifico	Cantidad	Unidad	Valor Estimado	Recibido de Compras		Verificado	
1	Detergente (Bolsita de 35 Gr)	39100	60	farditos	L.16,500.00				
2	Cloro (Galon)	39100	20	Cajas	L.5,000.00				
3	Jabon Pastilla (360 Unidad por Caja)	39100	12	Cajas	L.6,600.00				
4	Desinfectante Concentrado para pisos	39100	15	Galones	L.8,250.00				
5	Desodorante pastilla para sanitarios	39100	200	ca	L.2,000.00				
6	Guantes de Latex (Caja de 100 Unidades)	39100	2	Cajas	L.200.00				
7	Desodorante Ambiental Spray	39100	30	Botes	L.1,200.00				
TOTAL					L.39,750.00				

Uso: Necesarios para la labor de limpieza del centro de alojamiento del CICAFOR, para el desarrollo de los eventos programados.

Es necesario mantener el orden y la higiene del Centro y brindar un servicio de calidad a nuestros clientes.

PRESUPUESTO
 Estructura Programática: **REGISTRACION Y FINANZAS**
 Disponibilidad de Presupuesto: **SI** (FEB 2019)
 Precompromiso: **SI** (Elda Esbel)

Entregado a Solicitante: **SI** (Elda Esbel)
 Recibido (solicitante): **SI** (Elda Esbel) *1, 2, 3*

Requisición recibida completa SI NO Fecha: **12 FEB 2019**

PRIORIDAD

Procedimiento de Adquisición:
 Almacén
 Caja Chica
 Compras
 Servicios Especiales

Solicitado por: **ING. HEIDY VIDES**
 Jefe Unidad CICAFOR JEFAURA

Aprobado por: **M.Sc. ELDA FAJARDO**
 Vicerrectoría de Investigación y Postgrado

Nombre y firma: **Elda Esbel** Fecha: **07/02/2019**

Nombre y firma: **M.Sc. ELDA FAJARDO** Fecha: **07/02/2019**

Vo.Bo. Rectoría: **[Firma]** Fecha: **07/02/2019**

Requisición recibida por: **[Firma]** Fecha: **12 FEB 2019**

Compra Realizada por: **[Firma]** Fecha: **12 FEB 2019**

9 de febrero del 2018 / Ver.01 * En caso de que el solicitante no cuente con presupuesto Unidad: Se refiere a la unidad de medida de lo solicitado (rollos, fardos, yardas, unidad, etc.)



EXPEDIENTE HONDUCOMPRAS DE 01 AL 31 DE DICIEMBRE DEL 2019
PAGO POR TRANSFERENCIAS A PROVEEDORES

No.	NUMERO DE F-01	NUMERO ORDEN DE COMPRA	NUMERO DE FACTURA	FECHA DE LA FACTURA	DESCRIPCION	UNIDAD EJECUTORA	PROVEEDOR	NUMERO DE REGISTRO	MONTO	ESTADO
36	3476	802	61081	05/12/2019	3 CUBETAS DE PINTURAS	ESTACION SAN JUAN	PINTURAS SUR DE HONDURAS	CM-UNACIFOR-DICIEMBRE-413	6,974.52	ADJUDICADO

EJECUCION DE GASTOS F-01
República de Honduras
Impreso por: LVILLATORO
PROD

Lugar: Siguatepeque Fecha Elaboración: 27/11/2019
Institución: 0511 Universidad de Ciencias Forestales
Gerencia Administrativa: 001 GERENCIA CENTRAL
Unidad Ejecutora: 005 VICERRECTORIA ACADEMICA

DOCUMENTOS DE: Precompromiso 0.3476, Compromiso 0.1, Devengado 0.1, Secuencia Operaciones Contables 0.0

REGISTRO DE: Precompromiso [X], Compromiso [X], Devengado [X], Regularización []

BENEFICIARIOS: Nombre o Razón Social: PINTURAS SUR DE HONDURAS S.A.
Tipo de Documento: RYN, Código: 0007, Cuenta: 100100593, Importe: 6,974.52

DOCUMENTOS DE RESPALDO: Tipo de documento: RESUMEN_GAS, Denominación: RESUMEN DE OPERACION GASTOS, Fecha de Recepción: 27/11/2019, Fecha de Vencimiento: 12/12/19

CLASE DE GASTO: Bienes de uso [X], Bienes y Servicios [X], Deuda Pública [], Pasajes y Viáticos [], Otros [], Devoluciones [], Otros []

OPERACIONES CONTABLES: Anticipos [], Deuda Pública [], Devoluciones [], Otros []

FUENTES DE FINANCIAMIENTO: 11 Tesoro Nacional
ORGANISMO FINANCIADOR: 1 Tesorería General de la República - Efectivo

PRO	SUB	PROY	ACT OBRA	OBJ GTO	BEN TRAN	CUENTA CONTABLE	DESCRIPCION	IMPORTE MONEDA NACIONAL	IMPORTE MONEDA EXTRANJERA	DR. Camb.
11	00	000	001	35500	0000		Tintas, Pinturas y Colorantes	6,974.52	0.00	0.00
TOTAL AFECTADO								6,974.52	0.00	0.00
TOTAL DESGLOSES								0.00	0.00	0.00
TOTAL ASIGNACIONES								0.00	0.00	0.00
MONTOS A PAGAR								6,974.52	0.00	0.00

SON: SEIS MIL NOVECIENTOS SETENTA Y CUATRO 52/100

MONEDA: HNL Descripción LEMPIRAS

Verificado por: LVLATORO, Aprobado por: [Firma], Firmado por: [Firma]
Fecha y hora: 27/11/2019 15:58:32, Fecha y hora: 29 NOV, Fecha y hora: [Firma]

ADMINISTRACIÓN Y FINANZAS COMPRAS Y SUMINISTROS
29 NOV 2019
Escaneado y firmado 29/11/19

UNIVERSIDAD NACIONAL DE CIENCIAS FORESTALES (UNACIFOR)
Unidad de Compras y Suministros
Tel.2773-0615 - R.T.N. 08019002030143 / Correo: m.perez@esnacifor.edu.hn

ORDEN DE COMPRA N° 000802

Requisición No. SJ-74-2019, Código Cuenta 407, Condición pago Contado [X] Crédito [], Fecha 12/11/2019

Señores: Pinturas Sur de Honduras, Observaciones: Para pintar el Salon de eventos del PEFEST.

No.	Descripción	Cod. Pres.	Cant.	Unidad	Total
1	Pintura latex acrílico axcello color Marfil B5472	35500	2	Cubeta	4,043.20
3	Pintura latex acrílico axcello color café arroyo B5NSA53	35500	1	Cubeta	2,021.60
6	09 - 35500 = 6,974.52				
Subtotal					6,064.80
15% I.S.V					908.72
TOTAL					6,974.52
Impuesto Sobre Venta (15%) Pagado [] Retenido [] CPC					

A) Nos reservamos el derecho de devolver, a costo suyo, parte de o todos los bienes solicitados en esta orden, si por cualquier motivo no son en todo aspecto como se solicita.
B) Para que la cancelación de su cuenta no sufra demora envíe dentro de los cinco días siguientes de la entrega de los bienes esta orden facturas y recibos en duplicado, preparados a maquina o en lápiz tinta. La factura deberá traer lo siguiente certificación: "certifico que esta cuenta es justa y correcta y que aun no ha sido pagada".
C) Asimismo la factura deberá venir firmada por la persona a quien le entregaron el o los otros artículos.
D) El recibo deberá traer consigo el número de la Identidad de la persona que firma el recibo. No de Solvencia Distrital o Municipal. Número de Impuesto sobre la Renta, número de Registro Tributario, además deberá consignarse el Número de la factura y orden de compra respectivo.
E) La falta de cualquiera de estos requisitos atrasará la cancelación de su cuenta.

Preparado por: Auxiliar de Compras, Revisado por: Jefe de Compras, Revisado por: [Firma], Aprobado Vice-Rectoría Administrativa, Autorizado por: Rector UNACIFOR

00694292 LA FACTURA ES BENEFICIO DE TODOS, EXÍJALA.



EXPEDIENTE HONDUCOMPRAS DE 01 AL 31 DE DICIEMBRE DEL 2019
PAGO POR TRANSFERENCIAS A PROVEEDORES

No.	NUMERO DE F-01	NUMERO ORDEN DE COMPRA	NUMERO DE FACTURA	FECHA DE LA FACTURA	DESCRIPCION	UNIDAD EJECUTORA	PROVEEDOR	NUMERO DE REGISTRO	MONTO	ESTADO
-----	----------------	------------------------	-------------------	---------------------	-------------	------------------	-----------	--------------------	-------	--------

PINTURAS SUR DE HONDURAS, S.A.
R.T.N.: 08019002279851
www.gruposur.com / administrativoHN@gruposur.com
Col. El Pedregal, Calle Principal, Municipio Distrito Central,
Departamento Francisco Morazán,
Tel.: (504) 2246-7944

CAI: 789F59-0E1909-B8409F-BECD9F-917E89-C6
Vendido a: R. T. N.: 08019002030143
01000309 UNIVERSIDAD DE CIENCIAS FORESTALES
BARRIO LAS AMERICAS ,SIGUATEPEQUE COMAYAGUA

FACTURA DE CONTADO
#: 020-001-01-00061081
Vendedor: 0134 Bods 1801
Sur Color No. 18 Siguatepeque

BARRIO EL CENTRO
1 CUADRA SUR PARQ. CENTRAL
SIGUATEPEQUE
Telefonos: 2773-5883

Fecha: 05/12/2019 15:04

CODIGO	ARTICULO	CANT.	PR.	UNIT.	DESC.	PRECIO TOTAL
0300094005	MARFIL LATEX MATE BASE PASTE	2.0	2.888.00	1.732.		4.043.20
0300090005	CAFE AROMA LATEX MATE BASE T	1.0	2.888.00	866.40		2.021.60

ORDEN COMPRAS: 05/12/2019 15:04

OTORGADOS

Descuento y Rebajas Otorgados L. 2.599.20
Importe Exonerado L. 0.00
Importe Exento L. 0.00
Importe Gravado 15% L. 6.064.80
Importe Gravado 18% L. 0.00
ISV 15% L. 909.72
ISV 18% L. 0.00
Total a Pagar L. 6.974.52

SU PAGO L. 6.974.52
Medio de Pago Transf. Bancaria

SU VUELTO L. 0.00

Son: seis mil novecientos setenta y cuatro LEMPIRAS con cincuenta y dos cts
Rango autorizado: 020-001-01-00058601 AL 020-001-01-00068600
Fecha límite de emisión: 23 de setiembre del 2020
No. Orden de Compra Exentas:
No. Constancia de Registro Exonerados:
No. Registro de la SAG:

RECIBIDO CONFORME ORIGINAL: Cliente / COPIAS: Obligado Tributario Emisor

00694292 LA FACTURA ES BENEFICIO DE TODOS, EXJALA.

SECRETARÍA DE ESTADO EN EL DESPACHO DE FINANZAS

REGISTRO DE BENEFICIARIOS

19/06/2006 10:56:58
Gestor: 2008
F_BEN_P00CA_P00C
Página 1 de 1

Lugar: Distrito Central
Fecha Elaboración: 19/06/2006
Número de Documento: 00014458-000
Tipo Operación: Creación
Estado: APROBADO

TESORERÍA GENERAL DE LA REPÚBLICA

NOMBRE O RAZÓN SOCIAL: PINTURAS SUR DE HONDURAS S.A.
Actividad Comercial: COMPRA, VENTA Y COMERCIALIZACIÓN DE TODO PERSONA JURÍDICA
Institución: Código:
Clase: PROVEEDOR, CONTRATISTA O BENEFICIARIO GENERAL
Tipo:

IDENTIFICACIÓN
País: HONDURAS
Tipo de Documento: REGISTRO TRIBUTARIO NACIONAL
Número Documento: RESTZ-W
RTN Nro:

DOMICILIO
Dirección: ENTRADA A COLONIA EL PEDREGAL
Fax: 246-79-42 Email: o.caceres.n@gruposur.com Teléfono: 246-79-41
Departamento: DEPARTAMENTO DE FRANCISCO MORAZAN País: HONDURAS

REPRESENTANTE
Nombre: LORENZO FILIPPO GIORDANO BECCARIA
País: COSTA RICA
Número Documento: 8 0062 0557
Tipo de Documento: TARJETA DE IDENTIDAD
Poder Legal:

APODERADO
Nombre: ORLANDO JOSE CACERES NOVOA
País: HONDURAS
Número Documento: 0890-1981-00836
Tipo de Documento: TARJETA DE IDENTIDAD
Poder Legal:

CUENTAS BANCARIAS

Banco	Tipo Cuenta	Número Cuenta	Libreta CUT
BANCO MERCANTIL S.A.	Cuenta Corriente	99093-1	

TERMINOS DE ADHESION
POR LA PRESENTE DECLARO QUE AUTORIZO A LA TESORERÍA GENERAL DE LA REPÚBLICA A QUE DEPOSITE EN LAS CUENTAS BANCARIAS QUE YO INDIQUE LOS MONITOS QUE POR CUALQUIER CONCEPTO ME ADEUDE EL GOBIERNO, RELACIONADOS CON MIS NEGOCIOS O ACTIVIDADES CON EL MISMO Y RECONOZCO EL PODER CANCELATORIO DE DICHS PAGOS RESPECTO DE LAS DEJAS RELACIONADAS A SA SABERNO ME COMPROMETO A COMENZAR FIRMAMENTE A LA TESORERÍA GENERAL DE LA REPÚBLICA, SOBRE CUALQUIER CAMBIO EN MIS CUENTAS BANCARIAS, DE MODO QUE SE PUEDAN EFECTUAR DICHS PAGOS EN TODO MOMENTO.

FIRMA DEL TITULAR _____ NOMBRE: _____ FECHA: _____

Elaborado por: LERAZO
Fecha: 19/06/2006 10:49:27

Aprobado por: HBARrientos
Fecha: 19/06/2006 10:56:44



EXPEDIENTE HONDUCOMPRAS DE 01 AL 31 DE DICIEMBRE DEL 2019
PAGO POR TRANSFERENCIAS A PROVEEDORES

No.	NUMERO DE F-01	NUMERO ORDEN DE COMPRA	NUMERO DE FACTURA	FECHA DE LA FACTURA	DESCRIPCION	UNIDAD EJECUTORA	PROVEEDOR	NUMERO DE REGISTRO	MONTO	ESTADO
-----	----------------	------------------------	-------------------	---------------------	-------------	------------------	-----------	--------------------	-------	--------

CONSTANCIA ELECTRÓNICA DE ESTAR SUJETO AL RÉGIMEN DE PAGOS A CUENTA

201-19-10500-56300

La DIRECCIÓN DE GRANDES CONTRIBUYENTES TEGUCIGALPA en cuya jurisdicción se encuentra el domicilio fiscal del solicitante, identificado como:

Nombre y Apellido o Razón Social: **PINTURAS SUR DE HONDURAS S A**
Con Registro Tributario Nacional: **08019002279851**

Habiendo presentado la solicitud electrónica con número 201-19-10500-56300 en fecha 01/10/2019, y Recibo Oficial de Pago No. 25714661210 de fecha 28/09/2019 por el monto de L. 200.00 bajo el concepto de Actos Administrativos.

Luego de revisadas las Bases de Datos del Sistema de Gestión Tributaria (ETAX), se ha podido establecer lo siguiente:

ETAX: SI existen Registros de Pagos a Cuenta.
ETAX: NO existen Registros de Deudas.
ETAX: NO existen Registros de Omisiones en la presentación de Declaraciones.

Por lo expuesto se OTORGA al solicitante la presente CONSTANCIA ELECTRÓNICA DE ESTAR SUJETO AL RÉGIMEN DE PAGOS A CUENTA, para el período 201901, según declaración 35739929540, presentada el 26/04/2019, la presente Constancia vence el 31/12/2019.

Sin perjuicio de las facultades de revisión y fiscalización de esta Administración Tributaria y de los resultados que de ella se produzcan.

EVA MARIA BARREIRO CEBRATO
JEFE DEPARTAMENTO DE RECAUDACION GRACO TEGUCIGALPA

(*) Es obligación del destinatario de la presente Constancia verificar su validez a través de Internet en la dirección <http://constancias.sar.gob.hn/ConstanciaPagosCuenta.aspx>, ingresando el número **201-19-10500-56300** o mediante el siguiente código QR:

UNIVERSIDAD NACIONAL DE CIENCIAS FORESTALES
UNACIFOR
Apartado postal #2, Siguatepeque, Comayagua, Honduras
Tels. (504) 2720-2300
Contacto: compras.me.perez@unacifor.edu.hn

RTN:08019002030143

RESUMEN DE COTIZACIONES No. 600.1/2019

Certifico que las cotizaciones #5272 y #372071815, fueron cotizadas con fecha 23 de octubre del 2019 y que la información abajo detallada es verídica y correcta.

No.	Descripción	Cantidad	Unidad	PROVEEDOR No.1		PROVEEDOR No.2		PROVEEDOR No.3	
				Precio Unitario	Total	Precio Unitario	Total	Precio Unitario	Total
1	PINTURA LATEX ACRILICO ARCELLO COLOR MAMPIL 85102	2	CUBETA	2,698.82	5,397.65	2,021.60	4,043.20	-	-
2	PINTURA LATEX ACRILICO ARCELLO COLOR CAFE	1	CUBETA	2,698.82	2,698.82	2,021.60	2,021.60	-	-
SUB-TOTAL				3	8,096.47	6,064.80			
15% ISV					1,214.47	909.72			
TOTAL					9,310.94	6,974.52			

NOMBRE Y/O EMPRESA COTIZANTES
1. SHERWIN WILLIAMS 2. PINTURAS SUR DE HONDURAS

FECHA: 25 DE OCTUBRE DEL 2019

Observaciones: Se adjudica la compra al proveedor No. 2. PINTURAS SUR DE HONDURAS, por que es el proveedor que ofrece mejor precio.
NOTA: Se realizó el ajuste en las cantidades por el presupuesto estimado en la requisición ordenadas por el área de Presupuesto(*)

Elaborada por:

Revisado por:
Fecha: 12/11/19
7:35am

Marta Estrella Pérez, Jefe de Compra



EXPEDIENTE HONDUCOMPRAS DE 01 AL 31 DE DICIEMBRE DEL 2019
 PAGO POR TRANSFERENCIAS A PROVEEDORES

No.	NUMERO DE F-01	NUMERO ORDEN DE COMPRA	NUMERO DE FACTURA	FECHA DE LA FACTURA	DESCRIPCION	UNIDAD EJECUTORA	PROVEEDOR	NUMERO DE REGISTRO	MONTO	ESTADO
-----	----------------	------------------------	-------------------	---------------------	-------------	------------------	-----------	--------------------	-------	--------

ERWIN-WILLIAMS. Pag. 1 / 1

COTIZACIÓN DE PRECIOS

No. Cotización: 3020070005212 Vendedor: ABEL ENRIQUE DIAZ VASQUEZ
 Para: UNIVERSIDAD NACIONAL DE CIENCIAS FORESTALES (UNACIFOR)
 Sucursal: UNIVERSIDAD NACIONAL DE CIENCIAS FORESTALES (UNACIFOR)
 Atención: XXX
 Fecha 23/10/2019 Días de vigencia: 15 Fecha 07/11/2019
 Proyecto:
 Dirección:

De acuerdo a su requerimiento, le detallo los precios de venta de los siguientes productos

Cantidad	Producto	Descripción	Medida	Precio	Desc	Precio Vta - Desc	Precio Vta + Imp	Total + Imp
2	B36TSA354-5	EXCELLO WEATHER PERFECT LATEX MATE BASE ULTRA DEEP		2,840.86	142.04	2,698.82	3,103.64	6,207.28 #1
2	B36WSA351	EXCELLO WEATHER PERFECT LATEX MATE BASE EXTRA WHITE		2,840.86	142.04	2,698.82	3,103.64	6,207.28 #2
12	KS3WSA4-5	PENINSULAR LATEX MATE NUEVO BLANCO HUESO		1,171.95	58.60	1,113.35	1,280.36	15,364.26
15	SP-016	SPRAY ABRO BLANCO BRILLANTE 400 ML		47.22	0.00	47.22	54.30	814.54
15	SP-032	SPRAY ABRO CELESTE 400 ML		50.35	0.00	50.35	57.90	868.54
15	SP-053	SPRAY ABRO AMARILLO 400 ML		47.22	0.00	47.22	54.30	814.54
10	Y82GSA1-5	COLORAMICA ESMALTE BRILLANTE VERDE OSCURO		1,363.56	68.18	1,295.38	1,488.69	14,886.89
12	Y82WSA2-5	COLORAMICA ESMALTE BRILLANTE BLANCO HUESO		1,363.56	68.18	1,295.38	1,488.69	17,876.27
Total								63,049.62

Moneda: Lempira
 Tipo: 1

SubTotal sin Desc: 57,597.01
 Extra Desc: 2,771.26
 SubTotal sin Imp: 54,825.75
 Imp: 8,223.86
 Total: 63,049.62

Autorizaciones



DISTRIBUIDORA DE MATERIALES S.A. DE C.V.
 Zona de Jacalapa, Calle a UNITEC, Edificio Sherwin Williams, Tegucigalpa, Honduras.
 Tel: (504) 2202-7300 Fax: (504) 2255-6070 www.sherwinca.com
 Bajo Licencia de THE SHERWIN-WILLIAMS COMPANY, Cleveland, Ohio, Propietaria de las

23/10/2019

FUTURAS SUR DE FURNURAS, S.A.
 R. T. N.: 88519002279851
 administrativoHN@gruposur.com

Tegucigalpa
 Tels.: (504) 2246-7941, 2246-7934
 Entrada Col. Pedregal
 Comayagüela, M.D.C Honduras, C.A.

San Pedro Sula
 Tels.: (504) 2552-3058, 2552-3059
 Bodegas y Ofic. 8 Calle, 1-2 Ave. N.O.
 San Pedro Sula, Honduras, C.A.

Factura Proforma

Documento sin valor comercial

Tienda: SUR COLOR 18 SIGUATEPEQUE
 Dirección: BARRIO EL CENTRO, 1/2 CUADRA AL SÚR BANCO LOS TRAB
 Tel: 000000000 Fax: 000000

No. Transa: 3720711815
 Fecha: 23-10-2019
 Cliente: UNIVERSIDAD DE CIENCIAS FORESTALES
 Dirección: BARRIO LAS AMERICAS ,SIGUATEPEQUE COMAYAGUA

Fecha Vencimiento: 23-10-2019
 Tel./Fax.:
 Usuario: JOSE ENMANUEL COREA RAMOS

Código	Descripción	Cantidad	Unidad	M. Precio Unitario	Desc.	Total
0300094005	LATEX MATE BASE PASTEL MARFIL	2.00	Cubeta	2,888.00	30.00	5,776.00
0300090005	LATEX MATE BASE TRANSPARENTE CAFE	2.00	Cubeta	2,888.00	30.00	5,776.00
0200190005	SUR PRIMERA ESMALTE BTE. B. TR	10.00	Cubeta	2,553.00	30.00	25,530.00
0300094005	LATEX MATE BASE PASTEL HUESO	12.00	Cubeta	2,888.00	30.00	34,656.00
0200193005	SUR PRIMERA ESMALTE BTE.B.PAST	12.00	Cubeta	2,553.00	30.00	30,636.00

Sub-Total	Descuento	Total Neto	Impuestos	TOTAL
L 102,374.00	L 30,712.20	L 71,661.80	L 10,749.27	L 82,411.07

Son: ochenta y dos mil cuatrocientos once LEMPIRAS con siete cts

Hecho por: _____ Aprobado por: _____





EXPEDIENTE HONDUCOMPRAS DE 01 AL 31 DE DICIEMBRE DEL 2019
 PAGO POR TRANSFERENCIAS A PROVEEDORES

No.	NUMERO DE F-01	NUMERO ORDEN DE COMPRA	NUMERO DE FACTURA	FECHA DE LA FACTURA	DESCRIPCION	UNIDAD EJECUTORA	PROVEEDOR	NUMERO DE REGISTRO	MONTO	ESTADO
-----	----------------	------------------------	-------------------	---------------------	-------------	------------------	-----------	--------------------	-------	--------

REQUISICIÓN / SOLICITUD REG-ADM-09

CM-UNACIFOR-DICIEMBRE-413-2019

Oficina Solicitante: UNIDAD SAN JUAN Para ser utilizado por: **SAN JUAN** Centro de Gasto: 09 Fecha: 18 de septiembre del 2019 No. Control: SJ-74/2019

No.	Descripción Específica	PARA USO DEL SOLICITANTE			PARA USO EN ALMACEN				
		Objeto Especifico	Cantidad	Unidad	Valor Estimado	Recibido de Compras	Verificado	Firma	Fecha
1	Pintura látex acrílico excello color marfil (B5H22)	36930	2	cubeta	4,000.00	2	0		
2	Pintura látex acrílico excello color Café Aroma (B5NSA53)	36930	2	cubeta	4,000.00	1	0		
ULTIMA LINEA		35500							
TOTAL					8,000.00				

Uso: Para pintar el salón de eventos del PEESJ

REVISIÓN EN DEPTO. DE PRESUPUESTO

Disponibilidad de Presupuesto: **NO** Precompromiso SIAFI: **NO**

21 OCT 2019

Procedimiento de Adquisición:
 Almacén
 Caja Chica
 Compras
 Servicios Especiales

Solicitado por: Ing. **Francisco Escobedo**
 Autorización de cargar al Centro de Gasto: _____

Aprobado por: **M.Sc. Eida Fajardo**
 Nombre y firma: _____
 Fecha: _____

Entregado a Solicitante: **3** Recibido por Solicitante: **0**

Por: _____
 Requisición recibida completa SI No Fecha: **06-12-19**

Obs.: _____

UNACIFOR
RECEPCION DE DOCUMENTOS
22 OCT 2019
 Nombre y firma: _____
 Fecha: _____
 Compra Realizada por: _____
 Nombre y firma: _____

* SE REGISTRARON EN LOS CUADROS DE PRESUPUESTO.



EXPEDIENTE HONDUCOMPRAS DE 01 AL 31 DE DICIEMBRE DEL 2019
PAGO POR TRANSFERENCIAS A PROVEEDORES

No.	NUMERO DE F-01	NUMERO ORDEN DE COMPRA	NUMERO DE FACTURA	FECHA DE LA FACTURA	DESCRIPCION	UNIDAD EJECUTORA	PROVEEDOR	NUMERO DE REGISTRO	MONTO	ESTADO
37	3490	924	26065	10/12/2019	18 CAJAS DE MANZANAS Y 30 CAJAS DE UVAS	RECTORIA	DIPROM	CM-UNACIFOR-DICIEMBRE-414	39,744.00	ADJUDICADO

DICIEMBRE

EJECUCION DE GASTOS F-01
Gestión: 2019
R_EGA_F01F07
28/11/2019 10:00:45
Página 1 de 1

Lugar: Siguatepeque Fecha Elaboración: 28/11/2019

Institución: 0511 Universidad de Ciencias Forestales
Gerencia Administrativa: 001 GERENCIA CENTRAL
Unidad Ejecutora: 005 VICERECTORIA ACADEMICA

DOCUMENTOS DE: Precompromiso 0.3490, Compromiso 01, Devengado 01, Secuencia 00, Operaciones Contables

REGISTRO DE: Precompromiso [X], Compromiso [X], Devengado [X], Regularización []

BENEFICIARIOS: MARIA ESTHER PEREZ MORADEL

DOCUMENTOS DE RESPALDO: Tipo de documento RESUM_GAS, Resumen de Operación Gastos, CUBEN DE COMPRA 924

CLASE DE GASTO: Servicios Personales, Bienes de uso, Transfencias, Servicios Profesionales y Técnicos, Construcciones, Otros, Bienes y Servicios, Deuda Pública, Pasajes y Viáticos

OPERACIONES CONTABLES: Anticipos, Deuda Pública, Devoluciones, Otros

FUENTE DE FINANCIAMIENTO: 12 Recursos Propios Denominación: SIGADE TRAMO: BIP TIPO: CONVISTO

ORGANISMO FINANCIADOR: 99 Misma Institución Denominación:

PRO	SUB	PROY	ACT	OBJ	BEN	CUENTA	DESCRIPCION	IMPORTE MONEDA NACIONAL	IMPORTE MONEDA EXTRANJERA	DIS. Camb.
11	00	000	001	31110	0000		Productos Alimenticios Y Bebidas	39,744.00	0.00	0.00
SON: TREINTA Y NUEVE MIL SETECIENTOS CUARENTA Y CUATRO 00/100								TOTAL AFECTADO	39,744.00	0.00
								TOTAL DEDUCCIONES	0.00	0.00
								TOTAL RETENCIONES	0.00	0.00
								MONTO A PAGAR	39,744.00	0.00

RESUMEN DE LA OPERACION: 18 CAJAS DE MANZANAS Y 30 CAJAS DE UVAS PARA COLABORADORES DE LA UNACIFOR SEGUN ORDEN DE COMPRA 924 A FAVOR DE DIPROM SE REALIZA TRANSFERENCIA A FAVOR DE MARIA PEREZ QUIEN REALIZA DICHA COMPRA

MONEDA: Código: INT Descripción: TRANSFERENCIAS

Verificado por: LVI LLATORO, LESLY YANET VILLATORO, Fecha y hora: 28/11/2019 10:09:42

Aprobado por: [Firma], Fecha y hora: 28/NOV.

Firmado por: [Firma], Fecha y hora: 29/11/2019

ADMINISTRACION Y FINANZAS
COMPRAS Y SUMINISTROS
04 DIC 2019

UNIVERSIDAD NACIONAL DE CIENCIAS FORESTALES (UNACIFOR)
Unidad de Compras y Suministros
Tel.2773-0615 - R.T.N. 08019002030143 / Correo: m.perez@esnacifor.edu.hn

ORDEN DE COMPRA N° 000924

Requisicion No.	Código Cuenta	Condición pago	Fecha
Rectoria 170/2019	05	Contado [X] Crédito []	27/11/19

Señores: DIPROM

Observaciones: Para canastas navideñas de colaboradores de UNACIFOR

No.	Descripción	Cod. Pres.	Cant.	Unidad	Total
1	Manzanas 18ojas	31110	18	cajas	14,040.00
2	UVAS		30	cajas	25,704.00
3					
4					
5					
6					
7					
8					
9					
10					
Subtotal					39,744.00
15% I.S.V					5,961.60
TOTAL					45,705.60

Impuesto Sobre Venta (15%) Pagado [X] Retenido []

A) Nos reservamos el derecho de devolver, a costo suyo, parte de o todos los bienes solicitados en esta orden, si por cualquier motivo no son en todo aspecto como se solicita.
B) Para que la cancelación de su cuenta no sufra demora envíe dentro de los cinco días siguientes de la entrega de los bienes esta orden facturas y recibos en duplicado, preparados a maquina o en lápiz tinta. La factura deberá traer lo siguiente certificación: "certifico que esta cuenta es justa y correcta y que aun no ha sido pagada".
C) Asimismo la factura deberá venir firmada por la persona a quien le entregaron el o los otros artículos.
D) El recibo deberá traer consigo el número de la Identidad de la persona que firma el recibo, No.de Solvencia Distrital o Municipal Numero de Impuesto sobre la Renta, número de Registro Tributario, además deberá consignarse el Número de la factura y orden de compra respectivo.
E) La falta de cualquiera de estos requisitos atrasará la cancelación de su cuenta.

Preparado por: Auxiliar de Compras [Firma]

Revisado por: Presupuesto [Firma]

Revisado Administración y Finanzas [Firma]

Aprobado Vice-Rectoría Administrativa [Firma]

Autorizado por: Rector-UNACIFOR [Firma]



EXPEDIENTE HONDUCOMPRAS DE 01 AL 31 DE DICIEMBRE DEL 2019
 PAGO POR TRANSFERENCIAS A PROVEEDORES

No.	NUMERO DE F-01	NUMERO ORDEN DE COMPRA	NUMERO DE FACTURA	FECHA DE LA FACTURA	DESCRIPCION	UNIDAD EJECUTORA	PROVEEDOR	NUMERO DE REGISTRO	MONTO	ESTADO
-----	----------------	------------------------	-------------------	---------------------	-------------	------------------	-----------	--------------------	-------	--------

diplom
 Excediendo sus expectativas
 DIPROM, S. DE R.L. DE C.V.
 R.T.N.: 05019002067237
 E-Mail: atencionalcliente@diplom.net
 excelbrat@diplom.net
 C.A.I.: FCAB52-572ED7-1340D-80E300-9F73A3-0B

PRINCIPAL
 4 y 5 Ave., N.E., 4 Calle, N° 432, B° Baranillas, Tels:
 2553-1882, 2553-1883, 2552-0104, Fax: 2553-0333
 San Pedro Sula, Honduras, C.A.

SUCURSAL ABASTOS
 Predio Central de Abastos de Sula,
 Col. Louisiana, 27 Calle, Bodega G1-20,
 San Pedro Sula, Honduras, C.A.

FACTURA # 000-001-01-0002605
 Fecha Limite De Emision: 21/03/2020
 Rango Autorizado: 000-001-01-00024001
 Hasta 000-001-01-00029000

Contado Plazo/Dias: 0

Nombre Del Cliente: UNIVERSIDAD NACIONAL DE CIENCIAS FORESTALES (UNACIFOR) Fecha: 10/12/2019 Hora: 08:15:22 a.m.
 Codigo: U02 R.T.N.: 08019002030143 Zona: Siguatepeque, Vendedor: 00004
 Direccion: Orden De Compra: Bodega

CODIGO	CANTIDAD	DESCRIPCION	PRECIO UNIT.	DESC. Y REBAJAS	VALOR
MRC88NF	18	MANZANA ROJA CAL 88 SUPER FRESH	780.00	0.00	14,040.00
URCSCTIP	30	UVA ROJA C/SEMILLA CAJA PERU 18 L CHILFR	684.00	0.00	20,520.00

SUB TOTAL: L. 34,560.00
 MONTO EXENTO: L. 0.00
 IMPORTE EXONERADO: L. 0.00
 DESC Y REBAJAS: L. 0.00
 MONTO GRAVADO 15%: L. 34,560.00
 MONTO GRAVADO 18%: L. 0.00
 I.S.V. 15%: L. 5,184.00
 I.S.V. 18%: L. 0.00
 TOTAL: L. 39,744.00

LA FACTURA ES BENEFICIO DE TODOS LOS PAGOS ORIGINAL Recibi Conforme - Firma Autorizada
 Original: Cliente Copia: Obligado Tributario Emisor

BANPAIS N° 085255470 ROE-095 V.1

DEPOSITO CUENTA DE CHEQUES

VENTANILLA UNPLAZA SIGUATEPEQUE
 FECHA DE TRANSACCION : 04-12-2019 HORA: 15:10:34
 CUENTA : 01-299-000204-0
 NOMBRE CLIENTE : DISTRIBUIDORA DE PRODUCTOS MULTIPLES S D
 EFECTIVO : L.39,744.00
 CHEQUES PROPIOS : L.0.00
 CHS BANCOS LOCALES : L.0.00
 CHS BCO EXTRANJEROS : L.0.00
 TOTAL : L.39,744.00

CANTIDAD EN LETRAS LPS :
 TREINTA Y NUEVE MIL SETECIENTOS CUARENTA Y CUATRO CON 00/100

*****BANCO DEL PAIS*****
 VENTANILLA UNPLAZA SIGUATEPEQUE
 04392 ARLONV TRX:700 AUF:349984
 NO SE REQUIERE SELLO NI FIRMA DE CAJERO
 *****SELLO ELECTRONICO*****

FIRMA: [Firma]
 NUMERO DE DOCUMENTO : 85255470
 DEPOSITADO POR: [Firma] ESTABLECIMIENTO DE CREDITO EMISOR: [Firma] PERTENECE AL NOMBRE DEL CLIENTE SOLICITADO
 No es valido sin la certificacion e impresion del sistema electronico del Banco



EXPEDIENTE HONDUCOMPRAS DE 01 AL 31 DE DICIEMBRE DEL 2019
PAGO POR TRANSFERENCIAS A PROVEEDORES

No.	NUMERO DE F-01	NUMERO ORDEN DE COMPRA	NUMERO DE FACTURA	FECHA DE LA FACTURA	DESCRIPCION	UNIDAD EJECUTORA	PROVEEDOR	NUMERO DE REGISTRO	MONTO	ESTADO
-----	----------------	------------------------	-------------------	---------------------	-------------	------------------	-----------	--------------------	-------	--------

UNIVERSIDAD NACIONAL DE CIENCIAS FORESTALES
UNACIFOR
Apartado postal #2, Siguatepeque, Comayagua, Honduras
Tels. (504) 2720-2300
Contacto compras mes.pers@unacifor.edu.hn

RTN:08019002030143

RESUMEN DE COTIZACIONES No. 723/2019

Certifico que las cotizaciones sin # de DIPROM y sin # de YIP SUPERMERCADOS S.A. DE C.V., fueron cotizadas con fecha 22 y 23 de Noviembre del 2019 y que la información abajo detallada es verídica y correcta.

No.	Descripción	Cantidad	Unidad	PROVEEDOR No.1		PROVEEDOR No.2		PROVEEDOR No.3	
				Precio Unitario	Total	Precio Unitario	Total	Precio Unitario	Total
1	Manzana Roja	18	Caja	L. 790.00	L. 14,040.00	L. 1,030.43	L. 18,547.74		
2	Uva Roja	30	Caja	L. 684.00	L. 20,520.00	L. 926.09	L. 27,782.70		
Sub-Total					L. 34,560.00		L. 46,330.44		
15% ISV					L. 5,184.00		L. 6,949.67		
TOTAL					L. 39,744.00		L. 53,280.11		

NOMBRE Y/O EMPRESAS COTIZANTES
1. DIPROM 2. YIP SUPERMERCADOS S.A. DE C.V.

FECHA: 27 DE NOVIEMBRE DEL 2019.

Observaciones: Se adjudica la compra al PROVEEDOR No. 1, DIPROM, porque ofrece mejor precio en las frutas solicitadas.
NOTA: El proveedor #1 realiza envío a Siguatepeque y entrega en el tiempo requerido.

Elaborado por: Luisa Núñez / Asistente de Compras

Revisado por: [Signature]

UNIVERSIDAD NACIONAL DE CIENCIAS FORESTALES
COMPRAS Y SUMINISTROS

diprom
Excediendo sus expectativas!

(504) 2553-1882/83
info@diprom.net
www.diprom.net
P.O. Box 3404
4 Calle, 4 y 5 Avenidas, N. E.
Barrio Barandillas,
San Pedro Sula, Honduras.

San Pedro Sula, 22 de Noviembre 2019

Unacifor Siguatepeque
Atención: Esther Perez

Por medio de la presente nos es grato saludarle, deseándole éxitos en sus labores diarias. Como cada año, nos permitimos cotizarle la fruta fresca importada, la cual supliremos de acuerdo a sus necesidades.

DESCRIPCION	CALIBRE	Cantidad	PRECIO	Total
Manzana Roja # 1 USA	88	18	780.00	Lps.14,040.00
Uva Red Globe	18 Libras	30	684.00	Lps.20,520.00
Sub-Total				L. 34,560.00
Imp 15 %				L. 5,184.00
Total				L. 39,744.00

Precios incluyen 15% impuesto s/ventas.

Si necesita alguna información adicional sobre la fruta que hemos cotizado, favor hacémoslo saber y con gusto le atenderemos. Como siempre, reiteramos nuestro compromiso en brindarles la mejor fruta, al mejor precio.

Agradecemos la atención a la presente y esperamos contar con su apreciable pedido.

Nota Importante: Las uvas sin semilla se ofertan sujetas a disponibilidad durante el mes de Diciembre.

Atte.

Marlon Reyes
Cel 9511-8827

UNIVERSIDAD NACIONAL DE CIENCIAS FORESTALES
COMPRAS Y SUMINISTROS



EXPEDIENTE HONDU COMPRAS DE 01 AL 31 DE DICIEMBRE DEL 2019
PAGO POR TRANSFERENCIAS A PROVEEDORES

No.	NUMERO DE F-01	NUMERO ORDEN DE COMPRA	NUMERO DE FACTURA	FECHA DE LA FACTURA	DESCRIPCION	UNIDAD EJECUTORA	PROVEEDOR	NUMERO DE REGISTRO	MONTO	ESTADO
-----	----------------	------------------------	-------------------	---------------------	-------------	------------------	-----------	--------------------	-------	--------

De: Maria Esther Perez Moradel <me.perez@unacifor.edu.hn>

Date: lun., 25 nov. 2019 a las 13:32

Subject: Re: Cotizacion de Frutas

To: <importaciones@diprom.net>

Buenas tardes, para realizar la compra de la cotizacion de frutas, necesito saber si tiene la CONSTANCIA DE LA SECRETARIA DE FINANZAS CONOCIDO COMO SIAFI y pago de constancia a cuenta de no tener constancia pago a cuenta se le retendra el 15% porque somos agentes retenedores del gobierno.

En espera de su pronta respuesta.

CONFIRMAR SI AL REALIZAR LA COMPRA HACEN ENVIO A SIGUATEPEQUE, ESTAMOS EN LA ENTRADA PRINCIPAL EN CARRETERA C-A5

Jose Boadla

15:23 (hace 1 hora)

para Importaciones, mí

Buenas tardes Esther, Con respecto a su consulta, **no**, nosotros **no** contamos con SIAFI Favor hacer transferencia a nuestra cuenta :

Banco del Pais
Cuenta de Cheques
Nombre : Diprom S de R.L
Cuenta # 012990002040
Rtn# 05019002067237

Con respecto a la entrega en la carretera (Siguatepeque) , si se la podemos hacer si se confirma el pedido con suficiente anticipación .

Quedo atento a cualquier informacion adicional que necesite.

Para: jboadla@diprom.net

Saludos cordiales, Maria Esther Perez Moradel



Jose F. Boadla

General Manager

Banner-firma Diprom pequeño 2013

San Pedro Sula, Honduras

PH +(504) 2553 1882 / 2553 1883

Ext 102

Skype: jose.f.boadla

De: Maria Esther Perez Moradel [mailto:me.perez@unacifor.edu.hn]

Enviado el: lunes, 25 de noviembre de 2019 02:36 p.m.

Para: jboadla@diprom.net

Asunto: Fwd: Cotizacion de Frutas



EXPEDIENTE HONDUCOMPRAS DE 01 AL 31 DE DICIEMBRE DEL 2019
PAGO POR TRANSFERENCIAS A PROVEEDORES

No.	NUMERO DE F-01	NUMERO ORDEN DE COMPRA	NUMERO DE FACTURA	FECHA DE LA FACTURA	DESCRIPCION	UNIDAD EJECUTORA	PROVEEDOR	NUMERO DE REGISTRO	MONTO	ESTADO
38	3825	920	4273	12/12/2019	40 USB DE MADERA 16GB	DIRECCION DE PROTOCOLO Y COMUNICACIONES	EUROPEN	CM-UNACIFOR-DICIEMBRE-415	13,110.00	ADJUDICADO

DICIEMBRE

EJECUCION DE GASTOS F-01
Gestión: 2019
R_EGA_F01F07
05/12/2019 09:29:14
Página 1 de 1

Lugar: Siguatepeque Fecha Elaboración: 05/12/2019

Institución: 0511 Universidad de Ciencias Forestales
Gerencia Administrativa: 001 GERENCIA CENTRAL
Unidad Ejecutora: 005 VICERRECTORIA ACADEMICA

DOCUMENTOS DE:
Precompromiso 03825
Compromiso 01
Devengado 01
Secuencia 00
Operaciones Contables

REGISTRO DE: Precompromiso Compromiso Devengado Regularización

BENEFICIARIOS:
Nombre o Razón Social: EUROPEN DE HONDURAS S. DE R.L.
Tipo de Documento: Documento
Código Cuenta: 10459272
RITN: 08019000210200 00007 10459272
Importe: 13,110.00

DOCUMENTOS DE RESPALDO
Tipo de documento: RESUMEN DE OPERACION GASTOS
Denominación: ORDEN DE COMPRA 920
Secuencia: No Doc P01 Origen

CLASE DE GASTO:
Servicios Personales Bienes de uso Transferencias
Servicios Profesionales y Técnicos Construcciones Otros
Bienes y Servicios Deuda Pública Pasajes y Viaticos

OPERACIONES CONTABLES: Anticipos Deuda Pública Devoluciones Otros

FUENTE DE FINANCIAMIENTO: 11 Tesoro Nacional
ORGANISMO FINANCIADOR: 1 Tesorería General de la República - Efectivo

PRO	SUB	PROY	ACT OBRA	OBJ GTO	BEN TRAN	CUENTA CONTABLE	DESCRIPCION	IMPORTE MONEDA NACIONAL	IMPORTE MONEDA EXTRANJERA	Dif. Camb.
11	00	000	001	39200	0000		Utiles de Escritorio, Oficina y Enseñanza	242.28	0.00	0.00
11	00	000	001	39800	0000		Repuestos y Accesorios	12,867.72	0.00	0.00
TOTAL AFECTADO								13,110.00	0.00	0.00
TOTAL DEDUCCIONES								0.00	0.00	0.00
TOTAL RESTENCIONES								0.00	0.00	0.00
IMPORTE A PAGAR								13,110.00	0.00	0.00

SON: TRECE MIL CIENTO DIEZ 00/100

MONEDA: L.EMPTRAS

Verificado por: L. VILLATORO
Fecha y hora: 05/12/2019 09:29:11

Aprobado por: [Firma]
Fecha y hora: 10 DIC 2019 11:08 AM

Firmado por: [Firma]
Fecha y hora: 10 DIC 2019 11:08 AM

ES Concedido

EUROPEN DE HONDURAS S. DE R. L.
Col. Alameda, Blvd. Suyapa, N9996, 150 mts. del Hotel Alameda fte. al BCIE, Tegucigalpa, M.D.C.
Tel.: 2232-6878 / 2232-5166 / 2235-9667 / E-mail: europen07@gmail.com / www.europenhn.com
R.T.N. 08019000215220 / CAI: 529000-594862-884448-861298-20A14A-05
Fecha Límite de Emisión: 30/08/2020 / Rango autorizado: 000-001-01-00004101 - 000-001-01-00004600

FACTURA Nº 000-001-01-00004273

NOMBRE: UNACIFOR
DIRECCION: [Firma]
CONTACTO: [Firma]
TELÉFONO: 2720-2300 ext. 07
CONDICIONES: Crédito / Contado
FECHA DE VENCIMIENTO: 11/12/19
Nº VENDEDOR: EDC
FECHA: 11/12/19

CANTIDAD	DESCRIPCION DEL PRODUCTO	PRECIO UNITARIO	SEGUROS Y REBAJAS OTORGADAS	VALOR TOTAL
40	Usb de madera de 16 Gb	285.00		11,400.00
				1,710.00
				13,110.00

IMPORTE EXONERADO L. [Firma]
IMPORTE EXENTO L. [Firma]
IMPORTE GRAVADO 15% L. 13,400.00
IMPORTE GRAVADO 18% L. [Firma]
I.S.V. 15% L. 1,710.00
I.S.V. 18% L. [Firma]
TOTAL L. 13,110.00

CONDICIONES:
ES OBLIGATORIO EL SELLO EN LA FACTURA YA QUE ES LA PRUEBA IRREFUTABLE DE QUE LA MERCADERIA SE ENTREGO Y SE RECIBIO EN EL ESTABLECIMIENTO DEL CLIENTE, SIN IMPORTAR LA FIRMA QUE LA COMPANIA.

OBSERVACIONES:
1) No se aceptan devoluciones.
2) La cancelación total o parcial se reconocerá únicamente con recibo original de caja.
3) La factura se encontrará en mora después de la fecha de vencimiento.
4) La factura en mora pagará la tasa de interés de 4% mensual a la fecha de vencimiento de la factura.

MERCADERIA RECIBIDA CONFORME POR EL CLIENTE: [Firma]
LA FACTURA ES BENEFICIO DE TODOS, EXIJA.

NOTA: Todo cheque devuelto por el banco, se cobrará a 300.00 Lempiras (lps.) de recargo.



EXPEDIENTE HONDUCOMPRAS DE 01 AL 31 DE DICIEMBRE DEL 2019
PAGO POR TRANSFERENCIAS A PROVEEDORES

No.	NUMERO DE F-01	NUMERO ORDEN DE COMPRA	NUMERO DE FACTURA	FECHA DE LA FACTURA	DESCRIPCION	UNIDAD EJECUTORA	PROVEEDOR	NUMERO DE REGISTRO	MONTO	ESTADO
-----	----------------	------------------------	-------------------	---------------------	-------------	------------------	-----------	--------------------	-------	--------

UNIVERSIDAD NACIONAL DE CIENCIAS FORESTALES (UNACIFOR)
Unidad de Compras y Suministros
Tel.2773-0615 - R.T.N. 08019002030143 / Correo: m.perez@esnacifor.edu.hn

ORDEN DE COMPRA N° 000920

Requisición No.	Código Cuenta	Condición pago	Fecha
DPC-46-2019	03-12-05	Contado <input type="checkbox"/> Crédito <input type="checkbox"/>	27/11/19

Señores: EUROPEAN

No.	Descripción	Cod. Pres.	Cant.	Unidad	Total
1	US\$ DE MAPEA LOGO UNACIFOR	34600	40	Cl	11,400.00
2					
3					
4					
5					
6					
7					
8					
9					
10					
Subtotal					11,400.00
15% I.S.V					1,710.00
TOTAL					13,110.00

Impuesto Sobre Venta (15%) Pagado Retenido CPC

A) Nos reservamos el derecho de devolver, a costo suyo, parte de o todos los bienes solicitados en esta orden, si por cualquier motivo no son en todo aspecto como se solicita.
B) Para que la cancelación de su cuenta no sufra demora envíe dentro de los cinco días siguientes de la entrega de los bienes esta orden facturas y recibos en duplicado, preparados a maquina o en lápiz tinta. La factura deberá traer lo siguiente certificación: "certifico que esta cuenta es justa y correcta y que aun no ha sido pagada".
C) Asimismo la factura deberá venir firmada por la persona a quien le entregaron el o los otros artículos.
D) El recibo deberá traer consigo el número de la identidad de la persona que firma el recibo, No de Solvencia Distrital o Municipal. Número de Impuesto sobre la Renta, número de Registro Tributario, además deberá consignarse el Número de la factura y orden de compra respectivo.
E) La falta de cualquiera de estos requisitos atrasará la cancelación de su cuenta.

Preparado por: Auxiliar de Compras
Revisado por: Jefe de Compras

Revisado por: Presupuesto
Revisado: Administración y Finanzas

Aprobado Vice-Rectoría Administrativa
Autorizado por: Rector UNACIFOR

Elaborado por: WMARTINF7
Aprobado por: FJACOME

REGISTRO DE BENEFICIARIOS

09/10/2007 10:15:04
Cesión: 2007
R_BEN_DOCB_DOC
Página 1 de 1

Lugar: Distrito Central
Fecha Elaboración: 09/02/2007
Número de Documento: 00039076 - 000
Tipo Operación: Creación
Estado: APROBADO

TESORERIA GENERAL DE LA REPUBLICA

NOMBRE O RAZÓN SOCIAL:EUROPEN DE HONDURAS S. DE R.L.
Actividad Comercial: PUBLICIDAD, COMRAVENTA DE MERCADERIA EN GRAL INSTITUCIÓN: DE MERCADERIA EN GRAL PERSONA JURIDICA
Clase: Tipo: PROVEEDOR, CONTRATISTA O BENEFICIARIO GENERAL

IDENTIFICACION
País: HONDURAS
Tipo de Documento: REGISTRO TRIBUTARIO NACIONAL
Número Documento: 08019000215220
PIN: KOHLHOFFVO
RTN Nro:

DOMICILIO
Dirección: BOULEVARD SUYAPA, 150 METROS DEL HOTEL ALAMEDA, FTE AL BCIE
Fax: 232-6878 Email: ***** Teléfono: 232-6878
Departamento: DEPARTAMENTO DE FRANCISCO MORAZAN País: HONDURAS

REPRESENTANTE
Nombre: JEAN DICOULIS DROSU
País: HONDURAS
Número Documento: 0890-1990-00209
Tipo de Documento: TARJETA DE IDENTIDAD
Poder Legal:

APODERADO

Banco	Tipo Cuenta	Número Cuenta	Libreta CUT
BANCO DE AMERICA CENTRAL HONDURAS S.A.	Cuenta Corriente	104350272	

TERMINOS DE ADHESION

POR LA PRESENTE DECLARO QUE AUTORIZO A LA TESORERIA GENERAL DE LA REPUBLICA A QUE DEPOSITE EN LAS CUENTAS BANCARIAS QUE YO INDIQUE LOS MONTOS QUE POR CUALQUIER CONCEPTO ME ADEUDE EL GOBIERNO, RELACIONADOS CON MIS NEGOCIOS O ACTIVIDADES CON EL MISMO Y RECONOZCO EL PODER CANCELATORIO DE DICHO PAGOS RESPECTO DE LAS DEUDAS RELACIONADAS ASIMISMO ME COMPROMETO A COMUNICAR FEHACIENTEMENTE A LA TESORERIA GENERAL DE LA REPUBLICA SOBRE CUALQUIER CAMBIO EN MIS CUENTAS BANCARIAS, DE MODO QUE SE PUEDAN EFECTUAR DICHO PAGOS EN TODO MOMENTO.

FIRMA DEL TITULAR _____ NOMBRE _____ FECHA _____

Elaborado por: WMARTINF7
Aprobado por: FJACOME



EXPEDIENTE HONDUCOMPRAS DE 01 AL 31 DE DICIEMBRE DEL 2019
 PAGO POR TRANSFERENCIAS A PROVEEDORES

No.	NUMERO DE F-01	NUMERO ORDEN DE COMPRA	NUMERO DE FACTURA	FECHA DE LA FACTURA	DESCRIPCION	UNIDAD EJECUTORA	PROVEEDOR	NUMERO DE REGISTRO	MONTO	ESTADO
-----	----------------	------------------------	-------------------	---------------------	-------------	------------------	-----------	--------------------	-------	--------

UNIVERSIDAD NACIONAL DE CIENCIAS FORESTALES
 UNACIFOR
 Apartado postal #2, Siguatepeque, Comayagua, Honduras
 Tels. (504) 2720-2300
 Contacto compras me.perez@unacifor.edu.hn

FN:08019002030143

00RESUMEN DE COTIZACIONES No. 726/2019

certifico que las cotizaciones #F-300, sin numero de EUROOPEN y #261119, fueron cotizadas con fecha 31 de octubre, 20 y 26 de noviembre del 2019 y que la información abajo detallada es verídica y correcta.

No.	Descripción	Cantidad	Unidad	PROVEEDOR No.1		PROVEEDOR No.2		PROVEEDOR No.3	
				Precio Unitario	Total	Precio Unitario	Total	Precio Unitario	Total
1	USB de madera con cajita con logo de UNACIFOR	40	cpu	278.00	11,120.00	285.00	11,400.00	343.48	13,739.13
SUB-TOTAL					11,120.00		11,400.00		13,739.13
15% ISV					1,665.00		1,710.00		2,060.87
TOTAL					12,785.00		13,110.00		15,800.00

NOMBRE Y/O EMPRESA COTIZANTES
 1. INDUSTRIAS MAKNUDO 2. EUROOPEN 3. INDUSTRIAS MADERA VERDE

FECHA: 27 DE NOVIEMBRE DEL 2019

Observaciones: Se adjudica la compra al proveedor No. 2. EUROOPEN, por que es el proveedor que ofrece mejor calidad USB 8GB de madera con cajita incluida(según muestra)

NOTA: Se realizó el ajuste en las cantidades por el presupuesto estimado en la requisición orden dadas por el área de Presupuesto

Elaborado por: *Bar: SHEILA G.*
 Asistente de Compras

Revisado por: *[Signature]* 28/11/19
 Maria Esther Pérez, Jefe de Compra

Formato de cotizaciones F-300

ANILLO PERIFERICO ATILAS DE TEXACO FUERZA AEREA.COM.AS VAGUELA.HONDURAS
 RTN 0801998384037
 TELS: 2745 5962 E-MAIL: ventas1@maknudo.com
 WWW: maknudo.com
 DIREC: 1888

INDUSTRIAS
MAKNUDO

SEDE: COMAYAGUA
 TIGUIGUALA
 E-MAIL: ventas1@maknudo.com

OCTUBRE 2019
 UNACIFOR
 SHEILA GARDIN

AL: ALEJANDRA CORDOBA CLIENTAS VIP

DESCRIPCION
 50 USB MADERA GARABAO USB 8 GB

CANTIDAD
 50

LOGO #1
 UNACIFOR

LOGO #2
 UNACIFOR

PRECIO
 L. 278.00

TOTAL
 L. 13,900.00

FORMA DE PAGO: 50% ANTICIPO 50% AL MOMENTO DE LA ENTREGA
 COTIZACION VALIDA POR 10 DIAS

TIEMPO DE ENTREGA:
 15 DIAS

NOTAS: LOS LOGOS PARA LA PRODUCCION DE ESTA COTIZACION TENDRAN QUE VENIR EN UNIFORMADO OFICIAL
 CONEJO O ILUSTRADOR

ORIGINAL
 M.A.K.N.U.D.O.S.A.

SUB TOTAL
 NETO
 ISV 15%

TOTAL
 L. 13,900.00
 L. 2,085.00
 L. 15,985.00



EXPEDIENTE HONDUCOMPRAS DE 01 AL 31 DE DICIEMBRE DEL 2019
PAGO POR TRANSFERENCIAS A PROVEEDORES

No.	NUMERO DE F-01	NUMERO ORDEN DE COMPRA	NUMERO DE FACTURA	FECHA DE LA FACTURA	DESCRIPCION	UNIDAD EJECUTORA	PROVEEDOR	NUMERO DE REGISTRO	MONTO	ESTADO
-----	----------------	------------------------	-------------------	---------------------	-------------	------------------	-----------	--------------------	-------	--------

	Empresa:	UNACIFOR	Valido por:	15 dias.	
	Contacto:	Shella Girón	Fecha:	20/11/2019	
	Ciudad:	Tegucigalpa	Asesor:	KC	
	Condiciones:	50% anticipado 50% contraentrega.	RTN:	0801-9000-215220	
			Dirección:	Tegucigalpa, Bulevar Suyapa, fle a BCI	
Cotización					
Producto	Especificaciones	Cantidad	Precio Unitario (Lps)	Total (Lps)	Tiempo de entrega por Producto
	Bolsas de papel azules pequeñas impreso 1 color	50	L40.00	L2,000.00	5 Dias Habiles
	Bolsas de papel azules medianas impreso 1 color	50	L45.00	L2,250.00	5 Dias Habiles
	Bolsas de papel azules grandes impreso 1 color	50	L48.00	L2,400.00	5 Dias Habiles
	Memoria USB de madera de 16 Gb logo grabado en caja y USB	50	L285.00	L14,250.00	5 Dias Habiles
Firma y sello de aceptación de cliente:			Subtotal	L20,000.00	
			15% IGV	L3,135.00	
			Total	L24,035.00	

Katerina Caceres

FUNDACION MADERA VERDE HONDURAS
"Vinculando el buen Manejo Forestal con el Desarrollo Economico Sostenible"
RTN: 01019004502815
CAI:5F75BB-B70A2A-8A4D8D-13F033-B10175-55

COTIZACION
261119

Fecha	Cliente	Nombre Contacto	Correo
26 Noviembre 2019	UNACIFOR	Shella Girón	s.giron@unacifor.edu.hn
Teléfono	Dirección	Forma de Pago	Vigencia
8798-2417	Siguatepeque	CONTADO 50% al emitir la orden de compra, y el otro 50% cuando se le entrega el producto, previa recepción de copia del depósito. Banco Davivienda 3011320475	10 dias, sujeto a inventario.

Estos precios incluyen el I.S.V. y costo de envío del producto

DESCRIPCION ESPECIFICA	Solicitado		Precio Unitario	Total
	Cantidad	Unidad	Lps.	Lps.
Láptiz Tinta- Madera Caoba Grabado con logo UNACIFOR	100	c/u	215.00	21,500.00
Memoria USB madera de Caoba de 8gb- Grabado con logo UNACIFOR	50	c/u	395.00	19,750.00

Mirián Canales
Administración
Fundación Madera Verde
Cel. 9850-5235

cc: Archivo

Col. El Sauce primer bloque, calle 27, casa a mano izquierda No.617, La Ceiba, Atlántida, Honduras.
Tel: 2443-6474 Apdo. Postal: 252 Email: melendezcruz@gmail.com
www.maderaverdehonduras.org



EXPEDIENTE HONDUCOMPRAS DE 01 AL 31 DE DICIEMBRE DEL 2019
 PAGO POR TRANSFERENCIAS A PROVEEDORES

No.	NUMERO DE F-01	NUMERO ORDEN DE COMPRA	NUMERO DE FACTURA	FECHA DE LA FACTURA	DESCRIPCION	UNIDAD EJECUTORA	PROVEEDOR	NUMERO DE REGISTRO	MONTO	ESTADO
-----	----------------	------------------------	-------------------	---------------------	-------------	------------------	-----------	--------------------	-------	--------

REQUISICIÓN / SOLICITUD REG-ADM-09
CM-UNACIFOR-DICIEMBRE-415-2019

Oficina Solicitante: Dirección de Protocolo y Comunicaciones Para ser utilizado por: Dirección de Protocolo y Comunicaciones Centro de Gasto: 013 Fecha: 19-9-2019 No. Control: DPC-46-2019

No.	Descripción Específica	PARA USO DEL SOLICITANTE				PARA USO EN ALMACEN			
		Objeto Específico	Cantidad	Unidad	Valor Estimado	Recibido de Compras	Verificado	Firma	Fecha
1	Lapiz tinta con logo de UNACIFOR	39200	100	c/u	L 2,000.00				
2	USB con logos de UNACIFOR	39600	50	c/u	L 13,260.00	40	40		
3	BOLSA REGALO PVC 50x40 cm o BOLSA REGALO PAPEL PLASTIFICADO 38x26 cm con Logo de la UNACIFOR	33300	150	c/u	L 5,250.00				
4	Agendas medianas con Logo de UNACIFOR	33300	100	c/u	L 5,400.00				
Total					L 25,900.00				

Uso: Este producto será utilizado por el Rector para promover la marca de UNACIFOR en el extranjero y proporcionar información de la UNACIFOR con otras instituciones.

Administración y Finanzas: **21 OCT 2019**
 Estructura Organizativa: **21 OCT 2019**
 Disponibilidad: **21 OCT 2019**
 Presupuesto: Si No
 Precompromiso SIAFI

Entregado a Solicitante: _____ Recibido (solicitante): _____

Por: _____ Por: _____
 Requisición recibida completa Si NO Fecha: _____
 Obs. _____

Procedimiento de Adquisición: Almacén Caja Chica Compras Servicios Especiales Licitación

Solicitado por: Lic. E. Bonilla
 Aprobado por: _____
 Nombre y firma: _____
 Fecha: _____

*Autorización de cargar al Centro de Gasto: _____
 PRIORIDAD: _____
 Vo.Bo. Rectoría: _____
 Fecha: _____

UNACIFOR PARA USO EN COMPRAS REQUISICIÓN DE DOCUMENTOS
22 OCT 2019
 REQUISICIÓN RECIBIDA
 DEPARTAMENTO DE COMPRAS
 Nombre y firma: _____
 Fecha: _____

Compra Realizada por: _____
 Nombre y firma: _____
 Fecha: _____

Unidad: Se refiere a la unidad de medida de lo solicitado (rollos, fardos, yardas, unidad, etc.)



EXPEDIENTE HONDUCOMPRAS DE 01 AL 31 DE DICIEMBRE DEL 2019
PAGO POR TRANSFERENCIAS A PROVEEDORES

No.	NUMERO DE F-01	NUMERO ORDEN DE COMPRA	NUMERO DE FACTURA	FECHA DE LA FACTURA	DESCRIPCION	UNIDAD EJECUTORA	PROVEEDOR	NUMERO DE REGISTRO	MONTO	ESTADO
39	3775	921	135	09/12/2019	10 LAPIZ TINTA DE MADERA CON LOGO	DIRECCION DE PROTOCOLO Y COMUNICACIONES	FUNDACION MADERA VERDE	CM-UNACIFOR-DICIEMBRE-416	2,150.00	ADJUDICADO

EJECUCION DE GASTOS F-01
Gestión: 2019
R_EGA_F01F07
04/12/2019 14:44:36
Página 1 de 1

Lugar: Siguatepeque Fecha Elaboración: 04/12/2019

Institución: 0511 Universidad de Ciencias Forestales
Gerencia Administrativa: 001 GERENCIA CENTRAL
Unidad Ejecutora: 005 VICERRECTORIA ACADEMICA

DOCUMENTOS DE:
Precompromiso 03775
Compromiso 01
Devengado 01
Secuencia 00
Operaciones Contables 00

REGISTRO DE: Precompromiso Compromiso Devengado Regularización

BENEFICIARIOS:
Nombre o Razón Social: FUNDACION MADERA VERDE
Tipo y No de Documento: PLANILLA
Código: 00006
Cuenta: 3011320475
Importe: 2,150.00

DOCUMENTOS DE RESPALDO:
Tipo de documento: PLANILLA
Denominación: APB/PRHH 60-2019
Número de Documento: 30/11/19
Fecha de Recepción: 10/11/2019
Fecha de Vencimiento: 30/11/19
Proceso de Compra No: 0000
Fecha Firma origen: 03/12/19

CLASE DE GASTO:
Servicios Personales Bienes de uso Transferencias
Servicios Profesionales y Técnicos Construcciones Otros
Bienes y Servicios Deuda Pública Pasajes y Viáticos

OPERACIONES CONTABLES: Anticipos Deuda Pública Devoluciones Otros

FUENTE DE FINANCIAMIENTO: 11 Tesoro Nacional
ORGANISMO FINANCIADOR: 1 Tesorería General de la República - Efectivo

PRO	SUB	PROY	ACT	OBJ	BEN	CUENTA	DESCRIPCION	IMPORTE MONEDA NACIONAL	IMPORTE MONEDA EXTRANJERA	Dif. Camb.
11	00	000	001	39200	0000		Utiles de Escritorio, Oficina y Enseñanza	2,150.00	0.00	0.00
TOTAL AFECTADO								2,150.00	0.00	0.00
TOTAL DEDUCCIONES								0.00	0.00	0.00
TOTAL RETENCIONES								0.00	0.00	0.00
MONTOS A PAGAR								2,150.00	0.00	0.00

REBELLEN DE LA OPERACION: 10 LAPIZ TINTA CON LOGO DE LA UNACIFOR PARA PROMOVER MARCA DE LA UNACIFOR SEGUN ORDEN DE COMPRAS A FAVOR DE INDUSTRIA MADERA VERDE.

Cuentas Bancarias:
Cuenta Origen: 1111111111
Libros: 551001101
Cuenta Libreta: UNACIFOR- FONDOS NACIONALES

MONEDA: Código: HNT Descripción: IMPETRAS

Verificado por: L VILLATORO
Fecha y hora: 04/12/2019 14:44:36

Aprobado por: [Firma]
Fecha y hora: 04/12/2019

Firmado por: [Firma]
Fecha y hora: 10 DIC 2019

Elaborado por: YLAZO
Fecha: 29/10/2009 15:05:23

Impreso por: SSANCHEZB
Fecha: 06/11/2009 10:54:58

Aprobado por: XRODEZNO
Fecha: 30/10/2009 09:36:38

UNIVERSIDAD NACIONAL DE CIENCIAS FORESTALES (UNACIFOR)
Unidad de Compras y Suministros
Tel.2773-0615 - R.T.N. 08019002030143 / Correo: m.perez@esnacifor.edu.hn

ORDEN DE COMPRA Nº 000921

Requisición No. PPC-46-19 Código Cuenta 03 11-05 Condición pago Contado Crédito Fecha 27/11/19

Señores: INDUSTRIA MADERA VERDE
Observaciones: PARA PROMOVER MARCA UNACIFOR

No.	Descripción	Cod. Pres.	Cant.	Unidad	Total
1	LAPIZ TINTA CON LOGO UNACIFOR	39200	10	CL	1,869.57
2	VL				
3					
4					
5					
6					
7					
8					
9					
10					
Subtotal					1,869.57
15% I.S.V					280.43
TOTAL					2,150.00

Impuesto Sobre Venta (15%) Pagado Retenido CPC

A) Nos reservamos el derecho de devolver, a costo suyo, parte de o todos los bienes solicitados en esta orden, si por cualquier motivo no son en todo aspecto como se solicita.
B) Para que la cancelación de su cuenta no sufra demora envíe dentro de los cinco días siguientes de la entrega de los bienes esta orden facturas y recibos en duplicado, preparados a maquina o en lápiz tinta. La factura deberá traer lo siguiente certificación: "certifico que esta cuenta es justa y correcta y que aun no ha sido pagada".
C) Asimismo la factura deberá venir firmada por la persona a quien le entregaron el o los otros artículos.
D) El recibo deberá traer consigo el número de la identidad de la persona que firma el recibo, No. de Solvencia Distrital y Municipal, Número de Impuesto sobre la Renta, número de Registro Tributario, además deberá consignarse el Número de la factura y orden de compra respectivo.
E) La falta de cualquiera de estos requisitos implica la cancelación de su cuenta.

Preparado por: Auxiliar de Compras
Revisado por: Presupuesto
Aprobado Vice-Rectoría Administrativa

Revisado Administración y Finanzas
Autorizado por: Rector UNACIFOR



EXPEDIENTE HONDUCOMPRAS DE 01 AL 31 DE DICIEMBRE DEL 2019
PAGO POR TRANSFERENCIAS A PROVEEDORES

No.	NUMERO DE F-01	NUMERO ORDEN DE COMPRA	NUMERO DE FACTURA	FECHA DE LA FACTURA	DESCRIPCION	UNIDAD EJECUTORA	PROVEEDOR	NUMERO DE REGISTRO	MONTO	ESTADO
-----	----------------	------------------------	-------------------	---------------------	-------------	------------------	-----------	--------------------	-------	--------

REGISTRO DE BENEFICIARIOS

Lugar: Distrito Central
Fecha Elaboración: 29/10/2009
Número de Documento: 00090176-000
Tipo Operación: Creación
Estado: ENTREGADO

TESORERIA GENERAL DE LA REPUBLICA

NOMBRE O RAZON SOCIAL: FUNDACION MADERA VERDE
Actividad Comercial: FUNDACION DE GIRO SOCIAL
Clase: PERSONA JURIDICA
Institución: FUNDACION DE GIRO SOCIAL
Tipo: PROVEEDOR CONTRATISTA O BENEFICIARIO GENERAL

IDENTIFICACION
País: HONDURAS
Tipo de Documento: TARJETA DE IDENTIDAD
Número Documento: 01019004502815
PIN: YQXPMLGOM
RTH Nro:

DOMICILIO
Dirección: CDL EL SAUCE CALLE PRINCIPAL
Fax:
Departamento: DEPARTAMENTO DE ATLANTIDA
País: HONDURAS
Teléfono: 9995-6176

REPRESENTANTE
Nombre: LILI ELOINA ACOSTA GUTIERREZ
País: HONDURAS
Número Documento: 0101-1971-00918
Tipo de Documento: TARJETA DE IDENTIDAD
Poder Legal:

APODERADO
Nombre: ARTURO SABILLON PAZ
País: HONDURAS
Número Documento: 1806-1972-00234
Tipo de Documento: TARJETA DE IDENTIDAD
Poder Legal:

CUENTAS BANCARIAS
Banco: BANCO HSBC HONDURAS, S.A.
Tipo Cuenta: Cuenta Corriente
Número Cuenta: 3011320475
Libreta CUT:

TERMINOS DE ADHESION
POR LA PRESENTE DECLARO QUE AUTORIZO A LA TESORERIA GENERAL DE LA REPUBLICA A QUE DEPOSITE EN LAS CUENTAS BANCARIAS QUE YO INDIQUE LOS MONEDOS QUE POR CUALQUIER CONCEPTO ME ADEUDE EL GOBIERNO RELACIONADOS CON MIS NEGOCIOS O ACTIVIDADES CON EL MISMO Y RECONOZCO EL PODER CANCELATORIO DE DICHA PAGOS RESPECTO DE LAS DEUDAS RELACIONADAS ASIMISMO ME COMPROMETO A COMUNICAR FRENETAMENTE A LA TESORERIA GENERAL DE LA REPUBLICA SOBRE CUALQUIER CAMBIO EN MIS CUENTAS BANCARIAS, DE MODO QUE SE PUEDAN EFECTUAR DICHA PAGOS EN TODO MOMENTO.

FIRMA DEL TITULAR _____ NOMBRE _____ FECHA _____

Elaborado por: YLAZO
Fecha: 29/10/2009 15:05:23
Impreso por: SSANCHEZ
Fecha: 06/11/2009 10:54:58
Aprobado por: XRODEZNO
Fecha: 30/10/2009 09:36:36

UNIVERSIDAD NACIONAL DE CIENCIAS FORESTALES
UNACIFOR
Apartado postal #2, Siguatepeque, Comayagua, Honduras
Tels. (504) 2720-2300
Contacto compras me.perez@unacifor.edu.hn

R:08019002030143

RESUMEN DE COTIZACIONES No. 727/2019

Indico que las cotizaciones #1-300 y #261119, fueron cotizadas con fecha 31 de octubre y 28 de noviembre del 2019 y que la información bajo detallada es verídica y correcta.

No.	Descripción	Cantidad	Unidad	PROVEEDOR No.1		PROVEEDOR No.2		PROVEEDOR No.3	
				Precio Unitario	Total	Precio Unitario	Total	Precio Unitario	Total
1	Lapiz tinta con logo de UNACIFOR	10	z/ja	75.00	750.00	186.96	1,869.57		
	SUB-TOTAL	10			750.00		1,869.57		
	15% ISV				112.50		280.43		
	TOTAL				862.50		2,150.00		

NOMBRE Y/O EMPRESA COTIZANTES
1. INDUSTRIAS MAKNUDO 2. INDUSTRIAS MADERA VERDE

FECHA: 27 DE NOVIEMBRE DEL 2019

Observaciones: Se adjudica la compra al proveedor No. 2 INDUSTRIAS MADERA VERDE, por que es el proveedor que ofrece mejor calidad y entrega en nuestras instalaciones.
NOTA: Se realizó el ajuste en las cantidades por el presupuesto estimado en la requisición orden dadas por el área de Presupuesto.

Elaborado por: PER SANCHEZ G.
Asistente de Compras

Revisado por: Maria Esther Pérez / Jefe de Compra



EXPEDIENTE HONDUCOMPRAS DE 01 AL 31 DE DICIEMBRE DEL 2019
 PAGO POR TRANSFERENCIAS A PROVEEDORES

No.	NUMERO DE F-01	NUMERO ORDEN DE COMPRA	NUMERO DE FACTURA	FECHA DE LA FACTURA	DESCRIPCION	UNIDAD EJECUTORA	PROVEEDOR	NUMERO DE REGISTRO	MONTO	ESTADO
-----	----------------	------------------------	-------------------	---------------------	-------------	------------------	-----------	--------------------	-------	--------

REQUISICIÓN / SOLICITUD REG-ADM-09

CM-UNACIFOR-DICIEMBRE-416-2019

Oficina Solicitante: Dirección de Protocolo y Comunicaciones Para ser utilizado por: Dirección de Protocolo y Comunicaciones Centro de Gasto: 01 Fecha: 19-9-2019 No. Control: DPC-46-2019

No.	Descripción Específica	PARA USO DEL SOLICITANTE			PARA USO EN ALMACEN			
		Objeto Específico	Cantidad	Unidad	Valor Estimado	Recibido de Compras	Verificado	
1	Lapiz tinta con logo de UNACIFOR	39200	100	c/u	L. 2,000.00	100	C/U	
2	USB con logos de UNACIFOR	39600	50	c/u	L. 13,250.00			
3	BOLSA REGALO PVC 50x40 cm o BOLSA REGALO PAPEL PLASTIFICADO 38x26 cm con Logo de la UNACIFOR	33300	150	c/u	L. 5,250.00			
4	Agendas medianas con Logo de UNACIFOR	33300	100	c/u	L. 5,400.00			
Total					L. 26,900.00			

Uso: Este producto será utilizado por el Rector para promover la marca de UNACIFOR en el extranjero y proporcionar información de la UNACIFOR con otras instituciones.

Administración y Finanzas: **PRESUPUESTO ESTRUCTURA REG. ECONOMICA**
 Disponibilidad: 21 OCT 2019 Precomprismo SIAFI: _____
 Presupuesto: SI ___ NO ___

Firmas: _____ Por: _____ Fecha: _____

Requisición recibida completa SI ___ NO ___ Fecha: _____

Obs: _____

Procedimiento de Adquisición: Almacén Caja Chica Compras Servicios Especiales Licitación

Solicitado por: Lic. E. Bonilla Autorización de cargar al Centro de Gasto: _____ PRIORITY

Aprobado por: _____ Nombre y firma: _____ Fecha: _____ Vo. Bo. Rectoría: _____ Fecha: _____

UNACIFOR PARA USUARIOS DE COMPRAS PARA USUARIOS DE COMPRAS DOCUMENTOS 22 OCT 2019 RECEPCION DE NOTIFICACIONES DEPARTAMENTO DE COMPRAS

ORIGINAL EN OCT 4 2019 EUROPEA (month 2)



EXPEDIENTE HONDUCOMPRAS DE 01 AL 31 DE DICIEMBRE DEL 2019
 PAGO POR TRANSFERENCIAS A PROVEEDORES

No.	NUMERO DE F-01	NUMERO ORDEN DE COMPRA	NUMERO DE FACTURA	FECHA DE LA FACTURA	DESCRIPCION	UNIDAD EJECUTORA	PROVEEDOR	NUMERO DE REGISTRO	MONTO	ESTADO
40	3845	904	337203	12/12/2019	20 ROLLOS DE MALLA CICLON DE 4 PIES	ESTACION LA SOLEDAD	LOS PINOS	CM-UNACIFOR-DICIEMBRE-417	35,640.00	ADJUDICADO

SA República de Honduras
 Impreso por: L.VILLATORO
 PROD

EJECUCION DE GASTOS

F-01
 Costión: 2019
 R. LEGA-F01F07
 05/12/2019 10:19:03
 Página 1 de 1

Diciembre

Lugar: Siguatepeque Fecha Elaboración: 05/12/2019

Institución: 0511 Universidad de Ciencias Forestales

Gerencia Administrativa: 001 GERENCIA CENTRAL

Unidad Ejecutora: 009 VICERRECTORIA DE INVESTIGACION Y POSTGRADO

DOCUMENTOS DE: Precompromiso 03845
 Compromiso 01
 Devengado 01
 Secuencia 02
 Operaciones Contables

REGISTRO DE: Precompromiso Compromiso Devengado Regularización

BENEFICIARIOS:
 Nombre ó Razon Social: RAMON JOAQUIN RABSTEIN ORELLANA
 Tipo de Documento: Tipo Documento Código Cuenta Importe
 Tipo 0101-1998-00905 0012 11-601-00208-5 35,640.00

DOCUMENTOS DE RESPALDO
 Tipo de documento: RESUM_GAS
 RESUMEN DE OPERACION GASTOS
 Denominación: ORDEN COMPRA 904
 Número de Documento: 05/12/2019
 Fecha de Recepción: 15/12/19
 Fecha de Vencimiento: Proceso de Compra No: Fecha Firma original:

CLASE DE GASTO:
 Servicios Personales Bienes de uso Transferencias
 Servicios Profesionales y Técnicos Construcciones Otros
 Bienes y Servicios Deuda Pública Pasajes y Viáticos

OPERACIONES CONTABLES: Anticipos Deuda Pública Devoluciones Otros

FUENTES DE FINANCIAMIENTO: 11 Tesoro Nacional
 Denominación: ORGANISMO FINANCIADOR: 1 Tesorería General de la República - Efectivo
 Denominación:

PRO	SUB	PROY	ACT OBRA	OBJ GTO	BEN TRAN	CUENTA CONTABLE	DESCRIPCION	IMPORTE MONEDA NACIONAL	IMPORTE MONEDA EXTRANJERA	DIF. Camb.
12	00	000	001	23400	0000		Mantenimiento y Reparación de Obras Civiles e Instalaciones Varias	35,640.00	0.00	0.00
TOTAL AFECTADO								35,640.00	0.00	0.00
TOTAL DEDUCCIONES								0.00	0.00	0.00
TOTAL ASIGNACIONES								0.00	0.00	0.00
MONTO A PAGAR								35,640.00	0.00	0.00

RESUMEN DE LA OPERACION
 20 ROLLOS DE MALLA CICLON 4 PIES PARA CONSTRUCCION DE CERCA PERIMETRICA DE LA ESTACION LA SOLEDAD SIGUATEPEQUE DECOMPRADO A FAVOR DE FERRETERIA LOS PINOS

CUENTAS BANCARIAS
 Código Banco: 1
 TIBR CUENTA UNICA EN MONEDA NACIONAL
 Cuenta Origin/CUT: 110101000181
 Número de Cuenta: 6019001191
 Libreta: Monera de Libreta
 CUENTA / LIBRETA: UNACIFOR - FONDOS NACIONALES

MONEDA: *1*

Código: 001 Descripción: COMPRAS

Verificado por: L.VILLATORO Aprobado por: *[Firma]* Firmado por: *[Firma]*
 Fecha y hora: 05/12/2019 10:19:01 Fecha y hora: Fecha y hora:

ADMINISTRACION Y FINANZAS
 COMPRAS Y SUMINISTROS
 10 DIC 2019
 FIRMA: *[Firma]*
 Escaneado.

MP FERRETERIA LOS PINOS
 Bo. Macaruya, Calle 21 de Agosto, Siguatepeque, Honduras C.A.
 Teléfono: 2773-4086 / 2773-8564 Cel. 9510-2525
 Email: ferreteriaalospinos@yahoo.com

No. Correlativo de la Cuenta: No. Carr. Const. registro de Exat. No. de Registro del SAE

R.T.N. 01011959005556
 Preparador: Ramon Rabstein

CLIENTE: UNACIFOR
 R.T.N.: 0801-9002-030143

FACTURA 000-001-01-00 337203

DIA MES AÑO
 13 12 19

CANT.	DESCRIPCION	P/U	Desc./Reb. Oligofondos	TOTAL
20	Malla ciclon 4 Acicada	1,782		35,640.00
TOTAL L				35,640.00

LA FACTURA ES BENEFICIO DE TODOS "EXIJALA"
 Vendedor: *David*

Firma Cliente: *Trentarincamil...*

Total en Letras L: *Trentarincamil...*

CAI: 008938-99FA96-844086-EC2E83-7A16ED-39
 F. Limite de Emisión: 02/08/2020
 Rango Autorizado 000-001-01-00315201 al 000-001-01-00340200



EXPEDIENTE HONDUCOMPRAS DE 01 AL 31 DE DICIEMBRE DEL 2019
PAGO POR TRANSFERENCIAS A PROVEEDORES

No.	NUMERO DE F-01	NUMERO ORDEN DE COMPRA	NUMERO DE FACTURA	FECHA DE LA FACTURA	DESCRIPCION	UNIDAD EJECUTORA	PROVEEDOR	NUMERO DE REGISTRO	MONTO	ESTADO
-----	----------------	------------------------	-------------------	---------------------	-------------	------------------	-----------	--------------------	-------	--------

UNIVERSIDAD NACIONAL DE CIENCIAS FORESTALES (UNACIFOR)
Unidad de Compras y Suministros
Tel.2773-0615 - R.T.N. 08019002030143 / Correo: m.perez@esnacifor.edu.hn

ORDEN DE COMPRA No 000904

Requisicion No.	Código Cuenta	Condición pago	Fecha
ftls-093-2019	11-09	Contado <input checked="" type="checkbox"/> Credito <input type="checkbox"/>	26/11/19

Señores: FERRETERIA LOS PINOS

Observaciones: PARA CONSTRUCCION DE CERCA PERIMETRICA 600 METROS UNIDAD LA SOLIDAD.

No.	Descripción	Cod. Pres.	Cant.	Unidad	Total
1	MALVA LLEON Y PUES	23400	20	Polvos	39991.30
2	DL				
3	PARA SER ENTREGADO EN LA				
4	ESTACION LA SOLIDAD.				
5					
6					
7					
8					
9					
10					
Subtotal					39991.30
15% I.S.V					4,648.70
TOTAL					35,640.00

Impuesto Sobre Venta (15%) Pagado Retenido CPL

A) Nos reservamos el derecho de devolver, a costo suyo, parte de o todos los bienes solicitados en esta orden, si por cualquier motivo no son en todo aspecto como se solicita.
B) Para que la cancelación de su cuenta no sufra demora envíe dentro de los cinco días siguientes de la entrega de los bienes esta orden facturas y recibos en duplicado, preparados a máquina o en lápiz tinta. La factura deberá traer lo siguiente certificación: "certifico que esta cuenta es justa y correcta y que aun no ha sido pagada".
C) Asimismo la factura deberá venir firmada por la persona a quien le entregaron el o los otros artículos.
D) El recibo deberá traer consigo el número de la Identidad de la persona que firma el recibo, No de Solvencia Distrital o Municipal. Número de Impuesto sobre la Renta, número de Registro Tributario, además deberá consignarse el Número de la factura y orden de compra respectivo.
E) La falta de cualquiera de estos requisitos atrasara la cancelación de su cuenta.

Preparado por: Auxiliar de Compras
Revisado por: Jefe de Compras
Revisado Administración y Finanzas
Aprobado Vice-Rectoría Administrativa
Autorizado por: Rector UNACIFOR

001.jpg

SECRETARÍA DE ESTADO EN EL DEPARTAMENTO DE FINANZAS
www.sefco.gob.hn

26/10/2018 13:57:33
Gestión: 2018
R_BEN_DOCB_DOC
Página 1 de 1

CONSTANCIA DE REGISTRO DE BENEFICIARIOS

Lugar: Distrito Central
Fecha Elaboración: 25/10/2018
Número de Documento: 00217857 - 000
Tipo Operación: Creación
Estado: ENTREGADO

TESORERÍA GENERAL DE LA REPÚBLICA

NOMBRE O RAZÓN SOCIAL: RAMON JOAQUIN RAIBSTEIN ORELLANA
Actividad Comercial: SERVICIOS FERRETEROS
Clase: PERSONA NATURAL
Institución: INSTITUCIÓN DE SERVICIOS FINANCIEROS
Tipo: PROVEEDOR, CONTRATISTA O BENEFICIARIO GENERAL
Código: 00000000

IDENTIFICACION
País: HONDURAS
Tipo de Documento: TARJETA DE IDENTIDAD
Número Documento: 0101-1959-00555
RTN No.: 0101195900555

DOMICILIO
Dirección: BARRIO MACARUYA CALLE 21 DE AGOSTO CONTIGUO A ALUTECH SIGUATEPEQUE DEPTO DE COMAYAGUA
Fax: 2773-85-64
Departamento: DEPARTAMENTO DE COMAYAGUA
Email: ferreterialospinos@yahoo.com
Teléfono: 2773-40-86
País: HONDURAS

REPRESENTANTE
Nombre: RAMON JOAQUIN RAIBSTEIN ORELLANA
País: HONDURAS
Número Documento: 0101-1959-00555
Tipo de Documento: TARJETA DE IDENTIDAD
Poder Legal:

AFODERADO
Nombre: CARLOS FELIPE SIGUENSE
País: HONDURAS
Número Documento: 0801-1991-07832
Tipo de Documento: TARJETA DE IDENTIDAD
Poder Legal:

CUENTAS BANCARIAS
Banco: BANCO DE OCCIDENTE S.A.
Tipo Cuenta: Cuenta Corriente
Número Cuenta: 11-601-002268-6
Libreta CUT:

TERMINOS DE ADHESION
POR LA PRESENTE DECLARO QUE AUTORIZO A LA TESORERÍA GENERAL DE LA REPÚBLICA A QUE DEPOSITE EN LAS CUENTAS BANCARIAS QUE YO INDUJER LOS MONTOS QUE POR CUALQUIER CONCEPTO ME AGUERE EL GOBIERNO RELACIONADOS CON MIS NEGOCIOS O ACTIVIDADES CON EL MISMO Y RECONOZCO EL PODER CANCELADORIO DE DICHS PAGOS RESPECTO DE LAS DEUDAS RELACIONADAS ASIMISMO ME COMPROMETO A COMUNICAR FENACIENEMENTE A LA TESORERÍA GENERAL DE LA REPÚBLICA SOBRE CUALQUIER CAMBIO EN MIS CUENTAS BANCARIAS, DE MODO QUE SE PUEDAN EFECTUAR DICHS PAGOS EN TODO MOMENTO.

FIRMA DEL TITULAR _____ NOMBRE _____ FECHA _____

Elaborado por: VDUBONBARDALES
Fecha: 25/10/2018 13:50:19
Impreso por: BACOSTA I
Fecha: 29/10/2018 13:57:33
Aprobado por: SVILLALTA
Fecha: 25/10/2018 15:28:05



EXPEDIENTE HONDUCOMPRAS DE 01 AL 31 DE DICIEMBRE DEL 2019
 PAGO POR TRANSFERENCIAS A PROVEEDORES

No.	NUMERO DE F-01	NUMERO ORDEN DE COMPRA	NUMERO DE FACTURA	FECHA DE LA FACTURA	DESCRIPCION	UNIDAD EJECUTORA	PROVEEDOR	NUMERO DE REGISTRO	MONTO	ESTADO
-----	----------------	------------------------	-------------------	---------------------	-------------	------------------	-----------	--------------------	-------	--------

UNIVERSIDAD NACIONAL DE CIENCIAS FORESTALES
 UNACIFOR
 Apartado postal #2, Siguatepeque, Comayagua, Honduras
 Tels. (504) 2720-2300
 Contacto compras me.perez@unacifor.edu.hn
 RTN: 08019002030143

00RESUMEN DE COTIZACIONES No. 721/2019

Certifico que las cotizaciones #2202 y #14980, fueron cotizadas con fecha 26 de noviembre del 2019 y que la información abajo detallada es verdadera y correcta.

ARTICULOS O SERVICIOS		PROVEEDOR No.1		PROVEEDOR No.2		PROVEEDOR No.3	
No.	Descripción	Cantidad	Unidad	Precio Unitario	Total	Precio Unitario	Total
1	Malla ciclón de 8 pies	30	rollo	1,549.57	30,991.30	1,695.65	33,913.04
2	Hierro	1	c/u	-	-	1,173.91	1,173.91
SUB-TOTAL		20			30,991.30		35,086.95
15% ISV					4,645.20		5,253.04
TOTAL					35,640.00		40,350.00

NOMBRE Y/O EMPRESA COTIZANTES
 1. FERRETERIA LOS PINOS 2. FERRETERIA EL CARMEN

FECHA: 26 DE NOVIEMBRE DEL 2019

Observaciones: Se adjudica la compra al proveedor No.1, FERRETERIA LOS PINOS, por que es el proveedor que ofrece mejor precio y esta dentro de valor presupuestado, ya incluye flete.

Elaborado por: Sheila Giron
 Asistente de Compras

Revisado por: Maria Esmel Pérez / Jefe de Compra

Foto de Sheila Giron

MP
 FERRETERIA LOS PINOS
 Bo. Macaruya, Calle 21 de Agosto, Siguatepeque, Honduras, C.A.
 Tel. 2773-4086 - email ferreteriaLosPinos@yahoo.com
 R.T.N.: 01011959008556

COTIZACIÓN No. 0022J2

DIA 26 MES 11 AÑO 19

Nombre: UNACIFOR
 Dirección:

CANT.	DESCRIPCION	P/U	TOTAL
20	malla ciclón 4 Arriba	1,782	35,640.00

Total: L. 35,640
 Incluye servicio a comunidad de El Taladro 4 Km adentro.

Confirma con anticipación para pedir producto.

Firma Cliente: David Mejía
 Firma Ferrería Los Pinos

SUB-TOTAL I.S.V. Incluye
 TOTAL Lps. 35,640.00



EXPEDIENTE HONDUCOMPRAS DE 01 AL 31 DE DICIEMBRE DEL 2019
 PAGO POR TRANSFERENCIAS A PROVEEDORES

No.	NUMERO DE F-01	NUMERO ORDEN DE COMPRA	NUMERO DE FACTURA	FECHA DE LA FACTURA	DESCRIPCION	UNIDAD EJECUTORA	PROVEEDOR	NUMERO DE REGISTRO	MONTO	ESTADO
-----	----------------	------------------------	-------------------	---------------------	-------------	------------------	-----------	--------------------	-------	--------

Correo de Universidad Nacional de Ciencias Forestales - Dirección La Soledad, Comayagua

Sheila Patricia Girón Zelaya <sgiron@unacifor.edu.hn>

Dirección La Soledad, Comayagua
 1 mensaje

Sheila Patricia Girón Zelaya <sgiron@unacifor.edu.hn>
 Para: cristianmejia02@yahoo.com

La dirección es 4 km adentro de la comunidad de El Taladro

Explora Estación Experimental La Soledad.
 Universidad ESNACIFOR

Unidad de Compras
 Ing. Sheila P. Girón Zelaya
 Tel. 1728-2380 ext. 137
 Tel. 5796-2417
 Universidad Nacional de Ciencias Forestales UNACIFOR

FERRERIA EL CARMEN
 EST. 1997

Fecha: 26/11/2019
 Nº Cotización: 14980 ✓

¡CERTA BIEN | AHORRE MAS

RTN:13171969000059
 Siguatepeque, Comayagua
 Calle 21 de Agosto
 Tel/Fax:2773-2429, Cel 9802-5990,3283-4584
 info@ferrecarmen.com

Codigo: 156784
 Cliente: UNACIFOR
 Direccion:
 Telefono:

CODIGO	PRODUCTO	CANTIDAD	PRECIO	TOTAL
91154	MALLA CICLON DE ACERO 4x100'	20.00	L. 1,695.65	L. 33,913.04
20	FLETE	1.00	L. 1,173.91	L. 1,173.91
SUBTOTAL				L. 35,086.96
DESCUENTO				L. 0.00
ISV				L. 5,263.04
TOTAL				L. 40,350.00 ✓

Validez cotización: 5 Dias

Asesor de Ventas: WALTER CALIX 97290912

Observaciones

GRACIAS POR CONFIAR EN NOSOTR

ACEPTADO _____
 FERRETERIA EL CARME



EXPEDIENTE HONDUCOMPRAS DE 01 AL 31 DE DICIEMBRE DEL 2019
 PAGO POR TRANSFERENCIAS A PROVEEDORES

No.	NUMERO DE F-01	NUMERO ORDEN DE COMPRA	NUMERO DE FACTURA	FECHA DE LA FACTURA	DESCRIPCION	UNIDAD EJECUTORA	PROVEEDOR	NUMERO DE REGISTRO	MONTO	ESTADO
-----	----------------	------------------------	-------------------	---------------------	-------------	------------------	-----------	--------------------	-------	--------

CM-UNACIFOR-DICIEMBRE-417-2019

Oficina Solicitante: Estación Experimental La Soledad Para ser utilizado por: Estación La Soledad Centro de Gasto: 097 Fecha: 13/09/2019 No. Control: EELS 093/2019

No.	Descripción Específica	Objeto Específico	PARA USO DEL SOLICITANTE			PARA USO EN ALMACEN				
			Cantidad	Unidad	Valor Estimado	Recibido de Compras		Verificado		
1	Maila de ciclón de 4 pie de alto	23400	20	rollo	40,000.00					
Total					40000.00					

Uso: 1, Necesario para la reconstrucción de cerca perimetral e de 600 metros lineales, en el cerco de piedra (perimetral de la Estación La Soledad).

Administración y Finanzas: Disponibilidad de Presupuesto: SI No Precompromiso SIAFI Entregado a Solicitante: Recibido (solicitante):

Por: *[Firma]* Fecha: *01 Nov 19*

Requisición recibida completa SI N Fecha: Obs:

Almacén Caja Chica Compras Servicios Especiales Licitación

Solicitado por: M.sc. Ivan Guillen Autorización de cargar al Centro de Gasto PRIORIDAD

Aprobado por: M.sc. Eida Ningka Fajardo Nombre y firma: *[Firma]* Fecha: *01 Nov 19*

Bo. Rectoría PARA USO EN COMPRAS Requisición recibida por: *[Firma]* UNACIFOR RECEPCION DE DOCUMENTOS 04 NOV 2019 Nombre y firma: *[Firma]* Fecha: RECIBIDO POR: DEPARTAMENTO: Nombre y firma: Fecha:

Recibido 01/11/19



EXPEDIENTE HONDUCOMPRAS DE 01 AL 31 DE DICIEMBRE DEL 2019
PAGO POR TRANSFERENCIAS A PROVEEDORES

No.	NUMERO DE F-01	NUMERO ORDEN DE COMPRA	NUMERO DE FACTURA	FECHA DE LA FACTURA	DESCRIPCION	UNIDAD EJECUTORA	PROVEEDOR	NUMERO DE REGISTRO	MONTO	ESTADO
41	3537	822	9885	6/12/2019.	1 PERCOLADORA 60 TAZAS	CICAFOR	JETSTEREO	CM-UNACIFOR-DICIEMBRE-418	1,395.00	ADJUDICADO

EJECUCION DE GASTOS F-01
Gestión: 2019
R_EGA_F01F07
29/11/2019 09:36:03
Página 1 de 1

Lugar: Siguatepeque Fecha Elaboración: 29/11/2019
Institución: 0511 Universidad de Ciencias Forestales
Gerencia Administrativa: 001 GERENCIA CENTRAL
Unidad Ejecutora: 009 VICERRECTORIA DE INVESTIGACION Y POSTGRADO

DOCUMENTOS DE: Precompromiso 03537, Compromiso 01, Devengado 01, Secuencia 00, Operaciones Contables 00.

REGISTRO DE: Precompromiso [X], Compromiso [X], Devengado [X], Regularización []

BENEFICIARIOS:
Nombre o Razón Social: JETSTEREO S.A DE C.V.
Tipo y No de Documento: RTN 021999602238, Código 0006, Cuenta 1019138230, Importe 1,395.00

DOCUMENTOS DE RESPALDO:
Tipo de documento: RESUM_GAS
RESUMEN DE OPERACION GASTOS
Denominación: ORDEN DE COMPRA 822
Número de Documento: 12/12/19
Fecha de Recepción: 29/11/2019, Fecha de Vencimiento: 12/12/19

CLASE DE GASTO:
Servicios Personales [], Bienes de uso [X], Transferencias [],
Servicios Profesionales y Técnicos [], Construcciones [], Otros [],
Bienes y Servicios [], Deuda Pública [], Pasajes y Viáticos []

OPERACIONES CONTABLES: Anticipos [], Deuda Pública [], Devoluciones [], Otros []

FUENTE DE FINANCIAMIENTO: 11 Tesoro Nacional
ORGANISMO FINANCIADOR: 1 Tesorería General de la República - Efectivo

PRO	SUB	PROY	ACT	OBJ	BEN	CUENTA	DESCRIPCION	IMPORTE MONEDA NACIONAL	IMPORTE MONEDA EXTRANJERA	DIF. Camb.
12	00	000	001	42140	0000		Electrodomésticos	1,395.00	0.00	0.00
TOTAL AFECTADO								1,395.00	0.00	0.00
TOTAL DEDUCCIONES								0.00	0.00	0.00
TOTAL DEDUCCIONES								0.00	0.00	0.00
MONTO A PAGAR								1,395.00	0.00	0.00

RESUMEN DE LA OPERACION:
1 CAFETERA DE 60 TAZAS PARA USO EN CICAFOR SEGUN ORDEN DE COMPRA EN FAVOR DE JETSTEREO

MONEDA: HNL
Código: HNL Descripción: TEMPORAL

Verificado por: L VILLAZORO, LIBRY YANETH VILLAZORO
Fecha y hora: 29/11/2019 09:36:03

Administración y Finanzas
COMPRAS Y SUMINISTROS
04 DIC 2019

FIRMA: [Signature]

escaneado y enviado a lichey

UNIVERSIDAD NACIONAL DE CIENCIAS FORESTALES (UNACIFOR)
Unidad de Compras y Suministros
Tel.2773-0615 - R. T.N. 08019002030143 / Correo: m.perez@esnacifor.edu.hn

ORDEN DE COMPRA N° 000822

Requisición No.	Código Cuenta	Condición pago	Fecha
Cap-40-2019	09	Contado [X] Crédito []	13/11/2019

Señores: Jetstereo

No.	Descripción	Cod. Pres.	Cant.	Unidad	Total
1	cafejera 60 tazas	42140	1	pcu	1,213.04
2	ul				
4	2A-42140 = 1,395.00				
Subtotal					1,213.04
15% I.S.V					181.96
TOTAL					1,395.00

Impuesto Sobre Venta (15%) Pagado [X] Retenido []

A) Nos reservamos el derecho de devolver, a costo suyo, parte de o todos los bienes solicitados en esta orden, si por cualquier motivo no son en todo aspecto como se solicita.
B) Para que la cancelación de su cuenta no sufra demora envíe dentro de los cinco días siguientes de la entrega de los bienes esta orden facturas y recibos en duplicado, preparados a máquina o en lápiz tinta. La factura deberá traer lo siguiente certificación: "certifico que esta cuenta es justa y correcta y que aun no ha sido pagada".
C) Asimismo la factura deberá venir firmada por la persona a quien le entregaron el o los otros artículos.
D) El recibo deberá traer consigo el número de la Identidad de la persona que firma el recibo, No de Solvencia Distrital o Municipal, Número de Impuesto sobre la Renta, número de Registro Tributario, además deberá consignarse el Número de la factura y orden de compra respectivo.
E) La falta de cualquiera de estos requisitos será para la cancelación de su cuenta.

Preparado por: Auxiliar de Compras
Revisado por: Presupuesto
Aprobado Vice-Rectoría Administrativa

Revisado por: Jefe de Compras
Revisado Administración y Finanzas
Autorizado por: Rector UNACIFOR

Fecha: 29/07/2008 14:34:51
Fecha: 29/07/2008 09:05:40



EXPEDIENTE HONDUCOMPRAS DE 01 AL 31 DE DICIEMBRE DEL 2019
PAGO POR TRANSFERENCIAS A PROVEEDORES

No.	NUMERO DE F-01	NUMERO ORDEN DE COMPRA	NUMERO DE FACTURA	FECHA DE LA FACTURA	DESCRIPCION	UNIDAD EJECUTORA	PROVEEDOR	NUMERO DE REGISTRO	MONTO	ESTADO
-----	----------------	------------------------	-------------------	---------------------	-------------	------------------	-----------	--------------------	-------	--------

C.A.I.: 04C76F-CEBFA3-F148BD-1C1233-26756D-4F
Fecha Límite de Emisión : 29/09/2020
Rango Autorizado : 017-007-01-00009801 AI 017-007-01-00011000

JETSTEREO
Corporativo

JETSTEREO S.A. DE C.V.
R.T.N.: 05019999400238
Casa Matriz: Boulevard los Proceres, avenida La Paz, Col. Paracaltagua, Local #206, Tegucigalpa F.M. Tel. 2287-8440
Email: reprocesantelegal@jetstereo.com

Tienda Soluciones Digitales SPS
Edif. Jetstereo, Bvd. Los Proceres 1 calle, 19 av. N.O. col. Moderna Tel. (504) 2530-8484

FACTURA No.017-007-01-00009885

CLIENTE : UNIVERSIDAD NACIONAL DE CIENCIAS FORESTALES ,UNACIFOR FECHA : 06/12/19
CODIGO : 570082339
RTN : 08019002030143 CONDICIONES : CONTADO
Orden de Compra Exenta: Constancia Registro de Exonerado: Registro SAG :

CANT.	CÓDIGO INVENTARIO	DESCRIPCIÓN	PRECIO UNITARIO	DESCUENTO Y REBAJAS ESTIMADOS	TOTAL
1	CMR4910	PERCOLADORA BLACK-DECKER DE 40 TAZAS/ALUMINIO	L. 1,213.04	L. 0.00	L. 1,213.04

SON : UN MIL TRESCIENTOS NOVENTA Y CINCO 00/100 LEMPISAS

Importe Gravado 15 %	L.	1,213.04
Importe Exento:	L.	0.00
Importe Exonerado:	L.	0.00
18% ISV :	L.	0.00
15% ISV:	L.	181.96
Total:	L.	1,395.00

REQ: 51089362

CONDICIONES DE VENTA:

- El artículo es entregado en perfectas condiciones físicas y funcionales.
- La mercadería entregada viaja por cuenta y riesgo del comprador.
- No se aceptan devoluciones.
- No se aceptan reclamos que no estén amparados por nuestra garantía.
- Por cada cheque devuelto se cobrará la comisión determinada por el banco más 1.150.00 por concepto de trámites administrativos.
- Vencido el Plazo del crédito otorgado, el comprador pagará al vendedor: el 3% del monto total así concepto de interés moratorio mensual.

Jesus Angel David Anariba

NOMBRE DEL CLIENTE	FIRMA	SELLO	VENDEDOR
--------------------	-------	-------	----------

Código Interno: 9885 ORIGINAL - CLIENTE Pagina 1 de 2

UNIVERSIDAD NACIONAL DE CIENCIAS FORESTALES
UNACIFOR
Apartado postal #2, Siguatepeque, Comayagua, Honduras
Tels. (504) 2720-2300
Contacto compras me.perez@unacifor.edu.hn

RTN:08019002030143

RESUMEN DE COTIZACIONES No. 646/2019

Certifico que las cotizaciones sin numero de JETSTEREO y sin numero de DIUNSA, fueron cotizadas con fecha 21 y 23 de octubre del 2019 y que la información abajo detallada es verídica y correcta.

No.	Descripción	Cantidad	Unidad	PROVEEDOR No.1		PROVEEDOR No.2		PROVEEDOR No.3	
				Precio Unitario	Total	Precio Unitario	Total	Precio Unitario	Total
1	Cafetera 60 tazas	1	caj	1,213.04	1,213.04	2,300.00	2,300.00		
SUB-TOTAL					1,213.04		2,300.00		
15% ISV					181.96		345.00		
TOTAL					1,395.00		2,645.00		

NOMBRE Y/O EMPRESA COTIZANTES
1. JETSTEREO 2. DIUNSA

FECHA: 5 DE NOVIEMBRE DEL 2019

Observaciones: Se adjudica la compra al proveedor No. 1. JETSTEREO, por que ofrece mejor precio.
NOTA: Se realizó el ajuste en las cantidades por el presupuesto estimado en la requisición orden dadas por el área de Presupuesto

Elaborado por: *Pa. SAHUA G.*
Asistente de Compras

Revisado por: *M. Pérez*
Maria Esther Pérez, Jefe de Compra



EXPEDIENTE HONDU COMPRAS DE 01 AL 31 DE DICIEMBRE DEL 2019
 PAGO POR TRANSFERENCIAS A PROVEEDORES

No.	NUMERO DE F-01	NUMERO ORDEN DE COMPRA	NUMERO DE FACTURA	FECHA DE LA FACTURA	DESCRIPCION	UNIDAD EJECUTORA	PROVEEDOR	NUMERO DE REGISTRO	MONTO	ESTADO
-----	----------------	------------------------	-------------------	---------------------	-------------	------------------	-----------	--------------------	-------	--------





**EXPEDIENTE HONDUCOMPRAS DE 01 AL 31 DE DICIEMBRE DEL 2019
 PAGO POR TRANSFERENCIAS A PROVEEDORES**

No.	NUMERO DE F-01	NUMERO ORDEN DE COMPRA	NUMERO DE FACTURA	FECHA DE LA FACTURA	DESCRIPCION	UNIDAD EJECUTORA	PROVEEDOR	NUMERO DE REGISTRO	MONTO	ESTADO
-----	----------------	------------------------	-------------------	---------------------	-------------	------------------	-----------	--------------------	-------	--------

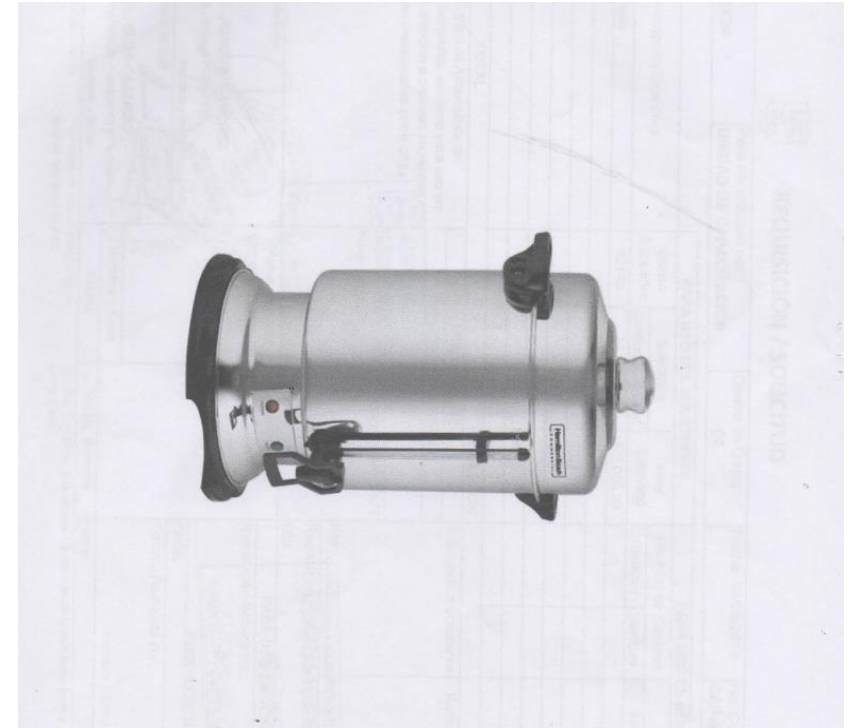
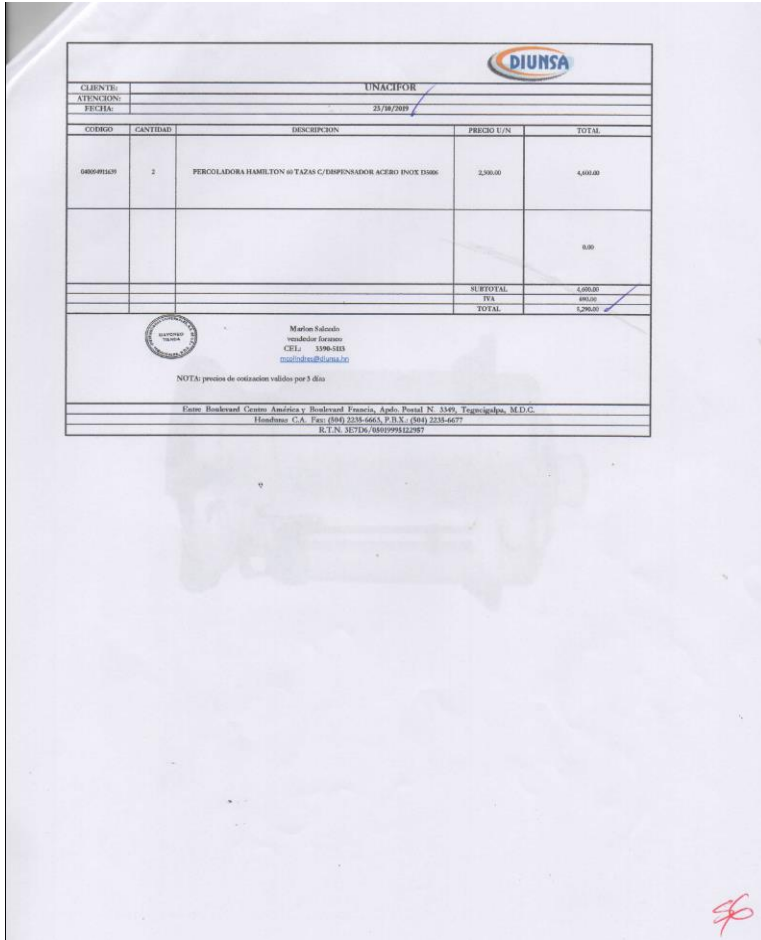



EXPEDIENTE HONDUCOMPRAS DE 01 AL 31 DE DICIEMBRE DEL 2019
 PAGO POR TRANSFERENCIAS A PROVEEDORES

No.	NUMERO DE F-01	NUMERO ORDEN DE COMPRA	NUMERO DE FACTURA	FECHA DE LA FACTURA	DESCRIPCION	UNIDAD EJECUTORA	PROVEEDOR	NUMERO DE REGISTRO	MONTO	ESTADO
-----	----------------	------------------------	-------------------	---------------------	-------------	------------------	-----------	--------------------	-------	--------

Oficina Solicitante: **UNIDAD DE CAPACITACION**

Para ser utilizado por: **UNIDAD DE CAPACITACION**

Centro de Gasto: **09**

Fecha: 04/09/2019

No. Control: **CAP-048/2019**

REG-ADM-09

REQUISICIÓN / SOLICITUD

PARA USO DEL SOLICITANTE

No.	Descripción Especifica	Objeto Especifico	Cantidad	Unidad	Valor Estimado	Recibido de Compras	Verificado
1	Percepciones para 80 aulas	42140	2	clw	L.2,000.00	1	
2							
3							
4							
5							
6							
7							
TOTAL					L.2,000.00		

Entregado a Solicitante: Recibido (solicitante):

Uso: Para ser usadas en el Centro de Alojamiento del CICAFOR, para uso de logruéspedes, así como para uso en las Salas de capacitación en atención a distintas reuniones con clientes, grupos que visitan las instalaciones entre otros.

Presupuesto: **L.2,000.00**

Administración y Finanzas

Disponible de: **1,001,275**

Compromiso SIAT: **1,001,275**

Procedimiento de Adquisición: Almacén Caja Chica Compras

Solicitado por: **ING. JOAQUIN SANCHEZ**
 Jefe Unidad CICAFOR

Aprobado por: **M.Sc. ELDA PALARRO**
 Vicepresidenta de Investigación y Proyección

Fecha: **04/09/2019**

AutORIZACIÓN DE GASTO

Nombre y firma: **[Firma]**

Nombre y firma: **[Firma]**

Nombre y firma: **[Firma]**

Por: **[Firma]** **PRON ZERBALVAZ**

Requisición recibida por: **PARA USO EN COMPRAS**

Fecha: **04/09/2019**

Requisición recibida por: **SKKA GIRON**

Fecha: **04/09/2019**

Vo.Bo. Redactoría: **[Firma]**

Unidad: Ser refiere a la unidad de medida de lo solicitado (colas, fardos, yardas, unidad, etc.)



EXPEDIENTE HONDUCOMPRAS DE 01 AL 31 DE DICIEMBRE DEL 2019
PAGO POR TRANSFERENCIAS A PROVEEDORES

No.	NUMERO DE F-01	NUMERO ORDEN DE COMPRA	NUMERO DE FACTURA	FECHA DE LA FACTURA	DESCRIPCION	UNIDAD EJECUTORA	PROVEEDOR	NUMERO DE REGISTRO	MONTO	ESTADO
42	3800	873	21904	12/12/2019.	22 CASCOS PROTECTORES COMPLETOS	RECURSOS HUMANOS	IMRECOH	CM-UNACIFOR-DICIEMBRE-419	36,960.00	ADJUDICADO

EJECUCION DE GASTOS F-01
Cuestión: 2019
R. EGA_F01F07
04/12/2019 16:58:58
Página 1 de 1

Lugar: Siguatepeque Fecha Elaboración: 04/12/2019

Institución: 0511 Universidad de Ciencias Forestales
Gerencia Administrativa: 001 GERENCIA CENTRAL
Unidad Ejecutora: 002 VICERRECTORIA ADMINISTRATIVA

DOCUMENTOS DE: Precompromiso 03800, Compromiso 01, Devengado 01, Secuencia 00, Operaciones Contables

REGISTRO DE: Precompromiso [X], Compromiso [X], Devengado [X], Regularización []

BENEFICIARIOS:
Nombre o Razón Social: IMPORTADORA DE REPUESTOS COMERCIALES DE HONDURAS S. DE RL
Tipo de Documento: R.T.N. 05018019007160
Código Documento: 00019
Cuenta: 03100310000332
Importe: 36,960.00

DOCUMENTOS DE RESPALDO:
Tipo de documento: RESUMEN DE OPERACION GASTOS
Denominación: ORDEN COMPRA 873
Fecha de Recepción: 04/12/2019
Fecha de Vencimiento: 18/12/2019
Proceso de Compra No: 1500
Fecha Firma original: 1500

CLASE DE GASTO:
Servicios Personales [], Bienes de uso [], Transferencias [],
Servicios Profesionales y Técnicos [], Construcciones [], Otros [],
Bienes y Servicios [X], Deuda Pública [], Pasajes y Viáticos []

OPERACIONES CONTABLES: Anticipos [], Deuda Pública [], Devoluciones [], Otros []

FUENTE DE FINANCIAMIENTO: 11 Tesoro Nacional
ORGANISMO FINANCIADOR: 1 Tesorería General de la República - Efectivo

PRO	SUB	PROY	ACT OBRA	OBJ GTO	BEN TRAN	CUENTA CONTABLE	DESCRIPCION	IMPORTE MONEDA NACIONAL	IMPORTE MONEDA EXTRANJERA	Dif. Camb.	
01	00	000	002	32310	0000		Prendas de Vestir	36,960.00	0.00	0.00	
SON: TREINTA Y SEIS MIL NOVECIENTOS SESENTA 00/100								TOTAL AFECTADO	36,960.00	0.00	0.00
								TOTAL DEDUCCIONES	0.00	0.00	0.00
								TOTAL RETENCIONES	0.00	0.00	0.00
								MONTO A PAGAR	36,960.00	0.00	0.00

MONEDA: Descripción: LEMPIRAS

Verificado por: LVIALLATORO
Fecha y hora: 04/12/2019 16:58:58

Aprobado por: [Firma] Fecha y hora: [Firma]

Firmado por: [Firma] Fecha y hora: [Firma]

ADMINISTRACION Y FINANZAS
COMPRAS Y SUMINISTROS
10 DIC 2019
FIRMA: [Firma] 108144M.
Escaneado

UNIVERSIDAD NACIONAL DE CIENCIAS FORESTALES (UNACIFOR)
Unidad de Compras y Suministros
Tel. 2773-0615 - R. T.N. 08019002030143 / Correo: m.perez@esnacifor.edu.hn

ORDEN DE COMPRA N° 000873

Requisición No.	Código Cuenta	Condición pago	Fecha
RP# 15-7-14-2019	11-02	Contado [X] Crédito []	14-11-2018

Señores: Importadora de Repuestos Comerciales de Honduras

Observaciones: Espacio de palabras por empresas permanentes y temporales

No.	Descripción	Cod. Pres.	Cant.	Unidad	Total
1	Cascos protectores completos	32310	22	CL	32,139.13
2	Crejeras y corchetes				
3	GL				
4					
5					
6					
7					
8					
9					
10					
Subtotal					32,139.13
15% I.S.V					4,820.87
TOTAL					36,960.00

Impuesto Sobre Venta (15%) Pagado [] Retenido []

A) Nos reservamos el derecho de devolver, a costo suyo, parte de o todos los bienes solicitados en esta orden, si por cualquier motivo no son en todo aspecto como se solicita.
B) Para que la cancelación de su cuenta no sufra demora envíe dentro de los cinco días siguientes de la entrega de los bienes esta orden facturas y recibos en duplicado, preparados a máquina o en lápiz tinta. La factura deberá traer lo siguiente certificación: "certifico que esta cuenta es justa y correcta y que aun no ha sido pagada".
C) Asimismo la factura deberá venir firmada por la persona a quien le entregaron el o los otros artículos.
D) El recibo deberá traer consigo el número de la Identidad de la persona que firma el recibo, No. de Solvencia Distrital o Municipal, Número de Impuesto sobre la Renta, número de Registro Tributario, además deberá consignarse el Número de la factura y orden de compra respectivo.
E) La falta de cualquiera de estos requisitos atrasará la cancelación de su cuenta.

Preparado por: Auxiliar de Compras [Firma]
Revisado por: Jefe de Compras [Firma]

Revisado por: Presupuesto [Firma]
Revisado Administración y Finanzas [Firma]
Aprobado Vice-Rectoría Administrativa [Firma]
Autorizado por: Rector UNACIFOR [Firma]

Fecha: 01/07/2019 08:58:55 Fecha: 04/07/2019 10:57:10
Removido por: SVILLALTA Fecha: 01/07/2019 12:10:20



EXPEDIENTE HONDUCOMPRAS DE 01 AL 31 DE DICIEMBRE DEL 2019
PAGO POR TRANSFERENCIAS A PROVEEDORES

No.	NUMERO DE F-01	NUMERO ORDEN DE COMPRA	NUMERO DE FACTURA	FECHA DE LA FACTURA	DESCRIPCION	UNIDAD EJECUTORA	PROVEEDOR	NUMERO DE REGISTRO	MONTO	ESTADO
-----	----------------	------------------------	-------------------	---------------------	-------------	------------------	-----------	--------------------	-------	--------

IMRECOH

Barrio Lempira 4ta Ave. entre 7 y 8 Calle
RTN : 18041979045793 Tel: 2557-1530/31/32
Correo : pedidos@imrecoh.com
Rigoberto Jimenez

FACTURA

Fecha : 12/12/2019 08:48:14 a.m.
Condición :
Cliente : (651) Universidad Nacional de Ciencias Forestales
R.T.N. Cliente :
Vendedor : FABIO MATUTE

CAI :	5D94FC-96EC36-0742B9-B5C50B-755DF2-79
Fecha Limite de Emision :	17/09/2020
Factura :	002001-01-00021904
Rango Autorizado	002-001-01-00020501 al 002-001-01-00024500

CODIGO	CANTIDAD	DESCRIPCION	PRECIO UNIT.	Descuentos y Rebajas Otorgadas	TOTAL
744156410130	22	CASCO DE PROTECCION PRO OREGON	L. 1,460.86	L. 0.00	L. 32,139.13

Valor en Letras:	Total	32,139.13
TRENTA Y SEIS MIL NOVECIENTOS SESENTA LEMPTRAS 00/100	Importe Exonerado	L. 0.00
	Importe Exento	L. 0.00
Adquiere Exonerado:	Importe Gravado 15%	L. 32,139.13
No. OC Exonerado:	Importe Gravado 18%	L. 0.00
No. Constancia Reg. Exonerado:	I.S.V. 15%	L. 4,820.87
No. Registro SAG:	I.S.V. 18%	L. 00.00
	Total a Pagar	L. 36,960.00

¡¡LA FACTURA ES BENEFICIO DE TODOS EXJUALA!

CONSTANCIA DE REGISTRO DE BENEFICIARIOS

SECRETARÍA DE ESTADO en el Departamento de Finanzas
www.sesfin.gob.hn

0007-2019-0001-10
00000000000000000000
PLBEN-ENCR-ENC
Página 1 de 1

Lugar: Distrito Central
Fecha Elaboración: 01/07/2019

TESORERÍA GENERAL DE LA REPÚBLICA

NOMBRE O RAZÓN SOCIAL: IMPORTADORA DE REPUESTOS COMERCIALES DE HC SIGLA Beneficiario
Actividad Comercial: IMPORTACION, COMPRA Y VENTA, REPUESTOS, ACCESORIOS AGRICOLAS PERSONA JURIDICA
Institución: PROVEEDOR, CONTRATISTA O BENEFICIARIO GENERAL
Tipo: Código:

IDENTIFICACION
País: HONDURAS
Tipo de Documento: REGISTRO TRIBUTARIO NACIONAL
Número Documento: 05019019097160

DOMICILIO
Dirección: 7 Y 8 CALLE . 4TA AVENIDA, BARRIO EL CENTRO, S.P.S
Fax: 9966-9313 Email: bufete_castellanos-lopez@hotmail.com
Departamento: DEPARTAMENTO DE CORTES País: HONDURAS
Teléfono: 2557-1530

REPRESENTANTE
Nombre: DONIRIS DIANITH FERNANDEZ PACHECO / GERENTE GENERAL
País: HONDURAS
Tipo de Documento: TARJETA DE IDENTIDAD
Número Documento: 1401-1966-00521 Poder Legal:

AFODERADO
Nombre: KARINA LISSETH BELISLE LOPEZ / SEGUN
País: HONDURAS
Tipo de Documento: TARJETA DE IDENTIDAD
Número Documento: 0801-1976-07801 Poder Legal:

CUENTAS BANCARIAS
Banco: BANCO DE DESARROLLO RURAL S.A.
Tipo Cuenta: Cuenta Corriente
Número Cuenta: 031030T0006332
Libreta CUT:

TERMINOS DE ADHESION
POR LA PRESENTE DECLARO QUE AUTORIZO A LA TESORERÍA GENERAL DE LA REPÚBLICA A QUE DEPOSITE EN LAS CUENTAS BANCARIAS QUE YO INDIQUE LOS MONTOS QUE POR CUALQUIER CONCEPTO ME ADEUDE EL GOBIERNO RELACIONADOS CON MIS NEGOCIOS O ACTIVIDADES CON EL MISMO Y REDONDEO EL PODER CANCELATORIO DE DICHO PAGOS RESPECTO DE LAS DEUDAS RELACIONADAS ASIMISMO ME COMPROMETO A COMUNICAR FIRMAMENTE A LA TESORERÍA GENERAL DE LA REPÚBLICA SOBRE CUALQUIER CAMBIO EN MIS CUENTAS BANCARIAS, DE MODO QUE SE PUEDAN EFECTUAR DICHO PAGOS EN TODO MOMENTO.

FIRMA DEL TITULAR _____ NOMBRE _____ FECHA _____

Elaborado por: BACOSTA1
Fecha: 01/07/2019 08:58:55
Impreso por: BACOSTA1
Fecha: 04/07/2019 10:57:10
Aprobado por: SVILLALTA
Fecha: 01/07/2019 12:10:20



EXPEDIENTE HONDUCOMPRAS DE 01 AL 31 DE DICIEMBRE DEL 2019
 PAGO POR TRANSFERENCIAS A PROVEEDORES

No.	NUMERO DE F-01	NUMERO ORDEN DE COMPRA	NUMERO DE FACTURA	FECHA DE LA FACTURA	DESCRIPCION	UNIDAD EJECUTORA	PROVEEDOR	NUMERO DE REGISTRO	MONTO	ESTADO
-----	----------------	------------------------	-------------------	---------------------	-------------	------------------	-----------	--------------------	-------	--------

UNIVERSIDAD NACIONAL DE CIENCIAS FORESTALES
 UNACIFOR
 Apartado postal #2, Siguatepeque, Comayagua, Honduras
 Tels. (504) 27202300
 Contacto compras me.perez@unacifor.edu.hn

RTN:08019002030143

RESUMEN DE COTIZACIONES No. 688/2019

Certifico que las cotizaciones con #5 CONSEIN y con # 2377 IMPORTADORA DE REPUESTOS COMERCIALES DE HONDURAS fueron cotizadas con fecha 04 y 13 de noviembre del 2019 y que la información abajo detallada es verídica y correcta.

ARTICULOS O SERVICIOS				PROVEEDOR No.1		PROVEEDOR No.2		PROVEEDOR No.3	
No.	Descripción	Cantidad	Unidad	Precio Unitario	Total	Precio Unitario	Total	Precio Unitario	Total
1	Casco protectores completos orejeras y caratulas	22	c/u	3,395.00	74,690.00	1,460.87	32,139.13		
Sub-Total					74,690.00		32,139.13		
15% ISV					11,203.50		4,820.87		
Total					85,893.50		36,960.00		

1.CONSEIN IMPORTADORA DE REPUESTOS COMERCIALES DE HONDURAS

FECHA: 14 DE NOVIEMBRE DEL 2019

Observaciones: Se adjudica la compra al PROVEEDOR: 2. IMPORTADORA DE REPUESTOS COMERCIALES DE HONDURAS ya que este proveedor ofrece mejor precio en el equipo cotizado.

Elaborado por: *[Firma]* Asistente de Compras

Revisado por: *[Firma]* María Esther Pérez / Jefe de Compras

Consultores en Seguridad Industrial S.A.
 Telef: TEG 2238-4891 / 2238-5628 / 2238-5697 SPS 2653-2193 / 2653-2184
 Correo: info@conseinhn.com

COTIZACIÓN N° # 5
 Fecha: 04-nov-2019

Cliente: UNACIFOR
 Contacto: MARIA ESTER
 Dirección: SIGUATEPEQUE
 Teléfono: 9803 - 9127
 Correo: me.perez@unacifor.edu.hn
 Según Solic. N°: # 2

Elaborado por: Jose Antonio Rodríguez
 Correo: josearodriguez@conseinhn.com
 Cotización Válida por: 15 Días

Forma de Pago: CREDITO 30 DIAS
 Tiempo de Entrega: Ver Detalle

Atendiendo su amable solicitud estamos enviando cotización de los productos, nosotros en un placer poner nuestra empresa a su servicio.

Item	Código	Cant	Descripción	Prec / Uds.	Desc.	Prec/Desc	Total	Disponibilidad y Entrega
1	COD. NUEVO	31	Casco de seguridad color amarillo con suspensión de ratchet Certificado	220.00		220.00	6,820.00	Inmediata
2	COD. NUEVO	6	Capote color amarillo de tres piezas (pentalon chaqueta y gorro) Talla M / L XL	290.00		290.00	1,740.00	Inmediata
3	COD. NUEVO	74	Lente clara transparente Marca Bullhead BH2256AF	80.00		80.00	5,820.00	Inmediata
4	COD. NUEVO	21	Tapon auditivo de oido reutilizable	16.00		16.00	336.00	Inmediata
5	COD. NUEVO	1	Guante electricista y mecanico Marca Global Glove Codigo SG6000	250.00		250.00	250.00	Inmediata
6	COD. NUEVO	7	Caja tres 20 unidades de Mascarrilla No.95 DESECHABLE MARCA CORDOBA	15.00		15.00	105.00	Inmediata
7	COD. NUEVO	5	Guante de cuero pulido coto Marca Global Glove 3000B	120.00		120.00	600.00	Inmediata
8	COD. NUEVO	29	Pares de Guante de cuero y lana con palma reforzada para agarre de madera	45.00		45.00	1,305.00	Inmediata
9	COD. NUEVO	2	Caja de Guante de nitrilo azul desechable Marca Global Glove 70SPFE Talla L	145.00		145.00	290.00	Inmediata
10	COD. NUEVO	30	Bota de hule color negra sin cubo marca Dinosaurio	190.00		190.00	5,700.00	Inmediata
11	COD. NUEVO	38	Gorro de lana color negro tipo pesamontaña	230.00		230.00	8,740.00	Inmediata
12	COD. NUEVO	38	Linterna recargable 7 LED "s de salida de Luz, alcance 48 mts 110' 220V	200.00		200.00	7,600.00	Inmediata
13	COD. NUEVO	5	Orejeras auditiva para casco	480.00		480.00	2,400.00	Inmediata
14	COD. NUEVO	20	Catimplota / aluminio inoxidable con capacidad de almacenar 2 litros de agua	350.00		350.00	7,000.00	Inmediata
15	COD. NUEVO	20	Capote tipo poncho para lluvia	250.00		250.00	5,000.00	Inmediata
16	COD. NUEVO	22	Mascarrilla full face cara completa 3M	3,385.00		3,385.00	74,690.00	Inmediata

Ahorro en Descuentos: L. -

Sub Total: 129,290.00
 Impuesto S/Ventas 15%: 19,394.40
 Total a Pagar: L. 148,684.40

Observaciones: Todos nuestros Zapatos de seguridad son Certificados y Homologados conforme a las Normas internacionales.

Anticipo contra Orden de Compra: 0%
 Contra Entrega de Producto: 0%

Firma y Sello de Cliente

Firma y Sello de Asesor de Ventas

Firma de Autorización CONSEIN

TEGUIGATPA
 Bo. Guadalupe, Ave. Juan Manuel Gálvez,
 No. 106, Tegucigalpa, Honduras

SAN PEDRO SULA
 Carrizosa La Arrieta, 105 Erigada
 San Pedro Sula, Honduras

CONSEIN
 Consultores en Seguridad Industrial S.A.
 Correo: info@conseinhn.com

ESPECIALES

Guante 830E Nitrilo Económico sobre Calfate 13 Nylon

Guante 80SPF 8 milímetros de espesor con Puntero, cumplimiento FDA, grado industrial, 13 pulg con pulg corto: 8x60, 100 Guantes por Caja.

Lente Bannan Ocular Material Suave en las Puntas, Puntero Puente Nasal

Lente Apocalipsis In-Door-Out-Door Material Suave en las Puntas, Guante Puntero Nasal

MSA The Safety Company

MOLDEX

Global Glove

Gateway

RADIANS GLOBAL

CMC

ONRIARD

RefrigiWear



**EXPEDIENTE HONDU COMPRAS DE 01 AL 31 DE DICIEMBRE DEL 2019
 PAGO POR TRANSFERENCIAS A PROVEEDORES**

No.	NUMERO DE F-01	NUMERO ORDEN DE COMPRA	NUMERO DE FACTURA	FECHA DE LA FACTURA	DESCRIPCION	UNIDAD EJECUTORA	PROVEEDOR	NUMERO DE REGISTRO	MONTO	ESTADO
-----	----------------	------------------------	-------------------	---------------------	-------------	------------------	-----------	--------------------	-------	--------

ORTADORA DE REPUESTOS COMERCIALES DE HONDURAS
 Cédula fiscal R.F.C.: COTIZACIÓN No.: 0000002377
 13/11/2019
 Lugar de expedición

Cilente: (651) Universidad Nacional de Ciencias Forestales (UNACIFOR)
 Calle: Siguatepeque, Comayagua, Siguatepeque, Comayagua, Teléfono: 9803-9124

Vendedor: 7
 Enviar a:

Cantidad	Clave	Descripción	% Desc	PIU	Importe
22	744186410130	CASCO DE PROTECCION PRO OREGON	0.00	1,460,869565	32,139.13

Subtotal 32,139.13
 Descuento 0.00
 Desc. Fin. 0.00
 I.E.P.S. 0.00
 I.V.A. 4,820.87
 Total 36,960.00

COTIZACION DE CASCOS DE PROTECCION OREGON / UNACIFOR / SIGUATEPEQUE, COMAYAGUA
 TREINTA Y SEIS MIL NOVECIENTOS SESENTA LEMPIRAS 00/100 M.N.

Por:





EXPEDIENTE HONDUCOMPRAS DE 01 AL 31 DE DICIEMBRE DEL 2019
 PAGO POR TRANSFERENCIAS A PROVEEDORES

No.	NUMERO DE F-01	NUMERO ORDEN DE COMPRA	NUMERO DE FACTURA	FECHA DE LA FACTURA	DESCRIPCION	UNIDAD EJECUTORA	PROVEEDOR	NUMERO DE REGISTRO	MONTO	ESTADO
-----	----------------	------------------------	-------------------	---------------------	-------------	------------------	-----------	--------------------	-------	--------

REQUISICIÓN / SOLICITUD

Oficina solicitante: Recursos Humanos

Para ser utilizado por: Colaboradores de: **ALABANILERA Y UNACIFOR PEDIDO ESPECIAL**

Centro de Gasto: **UNACIFOR PEDIDO ESPECIAL**

Fecha: 18/7/2019

No. Control: **ASIS/RRHH/15-2019**

No.	Descripción Específica	Código Específico	Cantidad	Unidad	Valor Estimado	Recepción en Compras	Unidad	Fecha
1	CARGO PROTECTORES COMPLETOS COTA OBLICUAS Y CANTARILLAS	32310	4	Unidad	L. 2,400.00			
2	CARGO EN PANA EL ELECTRICISTA TALLA 9	32310	1	Unidad	L. 1,200.00			
3	GUANTES DE CUERO	32310	1	Unidad	L. 500.00			
4	CAMBIO Doble FORNO PARA ELECTRICISTA TALLA 9	32310	1	Unidad	L. 1,600.00			
5	ZAPATO PARA TRABAJO ESPECIAL PARA ELECTRICISTA TALLA 9	32310	1	Unidad	L. 1,600.00			
6	CARGO PROTECTOR	32310	1	Unidad	L. 800.00			
7	TOTAL				L. 8,000.00			

Uso: Equipo de protección para trabajos permanentes y temporales, según PEDIDO ESPECIAL.

Procedimiento de Adquisición: Solicitado por Solicitado por Adquirido al Centro de Gasto

Compras: No total y firma **Esteban Beltrán**

Fecha: 18/07/2019

Recepción en Compras: **Esteban Beltrán**

Fecha: 18/07/2019

REQUISICIÓN / SOLICITUD

Oficina solicitante: Recursos Humanos

Para ser utilizado por: Colaboradores de: **UNACIFOR PEDIDO ESPECIAL**

Centro de Gasto: **UNACIFOR PEDIDO ESPECIAL**

Fecha: 18/7/2019

No. Control: **ASIS/RRHH/1-2019**

No.	Descripción Específica	Código Específico	Cantidad	Unidad	Valor Estimado	Recepción en Compras	Unidad	Fecha
1	OVERALL M/L TALLA 9	32310	1	Unidad	L.700.00			
2	OVERALL M/L TALLA 9	32310	3	Unidad	L.2,100.00			
3	CALZADO DE TRABAJO EN CUERO TALLA 9	32310	2	Pz	L.2,000.00			
4	CALZADO DE TRABAJO EN CUERO TALLA 9	32310	2	Pz	L.2,000.00			
5	CALZADO DE TRABAJO EN CUERO TALLA 9	32310	2	Pz	L.2,000.00			
6	CALZADO DE TRABAJO EN CUERO TALLA 9	32310	2	Pz	L.2,000.00			
7	TOTAL DE CALZADO				L. 12,000.00			
8	CARGOS COMPLETOS				L. 12,000.00			
9	TOTAL				L. 12,000.00			

Uso: Equipo de protección para trabajos permanentes y temporales, según PEDIDO ESPECIAL.

Procedimiento de Adquisición: Solicitado por Solicitado por Adquirido al Centro de Gasto

Compras: No total y firma **Esteban Beltrán**

Fecha: 18/07/2019

Recepción en Compras: **Esteban Beltrán**

Fecha: 18/07/2019

Original en OC #



EXPEDIENTE HONDUCOMPRAS DE 01 AL 31 DE DICIEMBRE DEL 2019
PAGO POR TRANSFERENCIAS A PROVEEDORES

No.	NUMERO DE F-01	NUMERO ORDEN DE COMPRA	NUMERO DE FACTURA	FECHA DE LA FACTURA	DESCRIPCION	UNIDAD EJECUTORA	PROVEEDOR	NUMERO DE REGISTRO	MONTO	ESTADO
-----	----------------	------------------------	-------------------	---------------------	-------------	------------------	-----------	--------------------	-------	--------

REQUISICIÓN / SOLICITUD
 ASSURRH-14-2018

Oficina Solicitante: Recursos Humanos				Para ser utilizado por: Colaboradores de GALBANTERÍA Y Centro de Cuido UNACIFOR - CONTRATO COLECTIVO				PARA USO DEL SOLICITANTE			
No.	Objeto	Especie	Cantidad	Unidad	Valor Estimado	Proveedor de Compras	Cantidad	Unidad	Fecha		
1	OVERON, MIL TALLA M HOMBRE	32310	2	Unidad	1.5.000.00						
2	OVERON, MIL TALLA L. HOMBRE	32310	4	Unidad	1.4.000.00						
3	OVERON, MIL TALLA XL. HOMBRE	32310	2	Unidad	1.2.000.00						
4	OVERON, MAC TALLA M HOMBRE	32310	4	Unidad	1.4.000.00						
5	OVERON, MAC TALLA XL. HOMBRE	32310	10	Unidad	1.10.000.00						
6	OVERON, MAC TALLA XXL. HOMBRE	32310	4	Unidad	1.4.000.00						
7	PROTECTORES DE CODO	32310	48	Unidad	1.1.670.00						
8	MASCARILLA	32310	13	Unidad	1.1.500.00						
9	GUANTES DE COTON	32310	13	Unidad	1.1.500.00						
10	PROTECTORES DE CODO	32310	13	Unidad	1.1.500.00						
11	CARGO PROTECTOR C-09710 10.30	32310	42	Unidad	1.5.500.00						
12	CARGO PROTECTOR C-09710 10.30	32310	14	Unidad	1.6.000.00						
13	BOYAS DE HULE TALLA M HOMBRE	32310	2	Pwr	1.800.00						
14	BOYAS DE HULE TALLA L. HOMBRE	32310	2	Pwr	1.800.00						
15	BOYAS DE HULE TALLA XL. HOMBRE	32310	2	Pwr	1.800.00						
16	BOYAS DE HULE TALLA XXL. HOMBRE	32310	2	Pwr	1.800.00						
17	BOYAS DE HULE TALLA 42 HOMBRE	32310	2	Pwr	1.800.00						
18	CAJIZANO DE TRABAJO SIN CUERO 37 HOMBRE	32310	14	Pwr	1.480.00						
19	CAJIZANO DE TRABAJO SIN CUERO 38 HOMBRE	32310	1	Pwr	1.800.00						
20	CAJIZANO DE TRABAJO SIN CUERO 41 HOMBRE	32310	2	Pwr	1.2.000.00						
21	CAJIZANO DE TRABAJO SIN CUERO 41 HOMBRE	32310	7	Pwr	1.5.000.00						
22	CAJIZANO DE TRABAJO SIN CUERO 42 HOMBRE	32310	1	Pwr	1.5.000.00						
TOTAL DE CAJIZANO DE TRABAJO SIN CUERO				14	Pwr	1.81.980.00					

Linea Crediticia de proveedor para expedientes permanentes y temporales, Regio. Social. Cédula. CI-000001-14-15-16-17-18-19-20-21-22

Presupuesto No. 33

VERIFICACION EN OFICINA DE PRESUPUESTOS

Presupuesto No. 33

RECIBIDO GRACIAS.

Unidad de Compras

Ing. Sheila P. Girón Zelaya

Tel. 2720-2300 ext. 127

Tel. 8798-2417

Universidad Nacional de Ciencias Forestales UNACIFOR

12/12/2019
 Correo de Universidad Nacional de Ciencias Forestales - Factura #21904 UNACIFOR

Sheila Patricia Girón Zelaya <s.giron@unacifor.edu.hn>

Factura #21904 UNACIFOR
2 mensajes

12 de diciembre de 2019, 8:53

ventas@imrecoh.com <ventas@imrecoh.com>
Para: Sheila Patricia Girón Zelaya <s.giron@unacifor.edu.hn>
Cc: ventas@imrecoh.com, "bs aenz@imrecoh.com" <bsaenz@imrecoh.com>, Oscar Banegas <auditoria@imrecoh.com>

Ing. Sheila Girón
Depto. de Compras
UNACIFOR

Buen Dia
Me place saludarle y desearle exitos,
Adjunto factura # 21904 UNACIFOR - Cascos de Proteccion OREGON,
Entrega sera coordinada para mes de ENERO DE 2020,
Saludos cordiales,

Fabio Matute Mendoza
Asesor de Servicio
IMRECOH
Telefono 2557-1530/31/32 Ext. 103
Celular 9519-2208

Factura # 21904 UNACIFOR-Cascos de Proteccion OREGON 12-12-2019.pdf
10K

Sheila Patricia Girón Zelaya <s.giron@unacifor.edu.hn>
Para: ventas@imrecoh.com
Cc: ventas@imrecoh.com, "bs aenz@imrecoh.com" <bsaenz@imrecoh.com>, Oscar Banegas <auditoria@imrecoh.com>

12 de diciembre de 2019, 9:11

RECIBIDO GRACIAS.

Unidad de Compras

Ing. Sheila P. Girón Zelaya

Tel. 2720-2300 ext. 127

Tel. 8798-2417

Universidad Nacional de Ciencias Forestales UNACIFOR

[El texto citado está oculto]

Original en OC #



EXPEDIENTE HONDUCOMPRAS DE 01 AL 31 DE DICIEMBRE DEL 2019
 PAGO POR TRANSFERENCIAS A PROVEEDORES

No.	NUMERO DE F-01	NUMERO ORDEN DE COMPRA	NUMERO DE FACTURA	FECHA DE LA FACTURA	DESCRIPCION	UNIDAD EJECUTORA	PROVEEDOR	NUMERO DE REGISTRO	MONTO	ESTADO
43	3811	883	4453	12/12/2019	3 GALONES DE ACEITE PARA MUEBLES, 10 FARDOS DE PAPEL HIGIENICO	ESTACION LANCETILLA	QUIMICOS Y AGROSERVICIOS	CM-UNACIFOR-DICIEMBRE-420	4,973.75	ADJUDICADO

EJECUCION DE GASTOS F-01
 Gestión: 2019
 R_EGA_F01F07
 04/12/2019 18:23:29
 Página 1 de 1

Lugar: Siguatepeque Fecha Elaboración: 04/12/2019

Institución: 0511 Universidad de Ciencias Forestales

Gerencia Administrativa: 001 GERENCIA CENTRAL

Unidad Ejecutora: 009 VICERRECTORIA DE INVESTIGACION Y POSTGRADO

DOCUMENTOS DE:
 Precompromiso: 01811
 Compromiso: 01
 Devengado: 01
 Secuencia: 00
 Operaciones Contables: 00

REGISTRO DE: Precompromiso Compromiso Devengado Regularización

BENEFICIARIOS:
 Nombre o Razón Social: QUIMICOS Y AGRO SERVICIOS S DE RL
 Tipo y No de Documento: RTN 05019006483340
 Banco y Cuenta: Código 00012 Cuenta 11-230-001194-6 Importe 4,973.75

DOCUMENTOS DE RESPALDO
 Tipo de documento: RESUMEN DE OPERACION GASTOS
 Denominación: ORDEN DE COMPRA # 883
 Fecha de Recepción: 04/12/2019
 Fecha de Vencimiento: 18/12/19

CLASE DE GASTO:
 Servicios Personales Bienes de uso Transferencias
 Servicios Profesionales y Técnicos Construcciones Otros
 Bienes y Servicios Deuda Pública Pasajes y Viáticos

OPERACIONES CONTABLES: Anticipos Deuda Pública Devoluciones Otros

IMPUTACION

PRO	SUB	PROY	ACT	OBJ	BEN	CUENTA	DESCRIPCION	IMPORTE MONEDA NACIONAL	IMPORTE MONEDA EXTRANJERA	DI. Camb.
12	00	000	001	23500	0000		Limpieza, Aseo y Fumigación	948.75	0.00	0.00
12	00	000	001	33100	0000		Productos De Papel Y Cartón	4,025.00	0.00	0.00
SON: CUATRO MIL NOVECIENTOS SETENTA Y TRES 75/100								TOTAL AFECTADO	4,973.75	0.00
								TOTAL DEDUCCIONES	0.00	0.00
								TOTAL REFINANCIOS	0.00	0.00
								MONTO A PAGAR	4,973.75	0.00

RESUMEN DE LA OPERACION:
 3 GALONES PARA ACEITE ROJO, 10 FARDOS DE PAPEL HIGIENICO PARA ASEO GENERAL DE JBL SEGUN ORDEN DE COMPRA A FAVOR DE QUIMICOS Y AGROSERVICIOS

Cuentas Bancarias:
 Código Banco:
 Cuenta Original/CUIT:
 Libro:
 Cuentas Libreta: UNACIFOR, FONDOS NACIONALES 175

MONEDA:

Código: 001 Descripción: LEPTI/LEAS

Verificado por: LVILLATORO
 Fecha y hora: 04/12/2019 18:23:27

Aprobado por: *[Firma]*
 Fecha y hora: 04/12/2019 18:23:27

Firmado por: *[Firma]*
 Fecha y hora: 04/12/2019 18:23:27

ADMINISTRACION Y FINANZAS
 COMPRAS Y SUMINISTROS

10 DIC 2019

FIRMA: *[Firma]*

QUIMICOS Y AGROSERVICIOS, S. de R.L.
 Amigos del Ambiente
 15-17 Calle, 2 Ave. "B", Sector Concepción
 Tel: 2008-8774 / 2550-0002 / Fax: 2550-0001
 San Pedro Sula, Honduras, C.A.
 E-mail: quimicosyagroservicios@hotmail.com

CAI: A014F-099FD-7842A3-C45E83-E46A7-03
 Rango Autorizado: 000-081-01-03004401 AL 00005000
 Fecha Límite de Emisión: 06/11/2020

RTN: 05019006483340

UNIVERSIDAD NACIONAL DE CIENCIAS FORESTALES 08019002030143

Cart. CA 5 entrada princ. a Siguatepeque, Siguatepeque

ORDEN DE COMPRA N°: 883
 ORDENADO POR: Sheila Giron
 ASESOR: Rodriguez
 N°: 115

CONDICIONES DE PAGO: Contado
 ENTREGADO VIA: 27730615

UNIDADES	CONTENIDO	DESCRIPCION	PRECIO UNITARIO	DESCUENTOS Y REBAJAS	TOTAL
3	GLS	ACEITE ROJO P/MUEBLE	275.00		825.00
10	FARDOS	PAPEL HIGIENICO U.L.	350.00		3,500.00

VALOR EN LETRAS: Cuatro mil novecientos setenta y tres lps con 75/100

ESTIMADO CUENTE: FAVOR DE OBTENER EL RECIBO DE CANCELACION FIRMADO POR NUESTRO COBRADOR

FACTURA N° 000-001-01-0000 4453

"LA FACTURA ES BENEFICIO DE TODOS, EXIJA!"

RECLAMACIONES POR ERRORES EN FACTURACION O DE CUALQUIER TIPO DEBE SER HACERSE DENTRO DE LOS QUINCE DIAS PROXIMOS A LA FECHA DE FACTURA

V. EXONERADAS L
 V. EXENTAS L
 V. GRAVADAS 15% L
 V. GRAVADAS 18% L
 16% IMPTO. SV L
 18% IMPTO. SV L
 TOTAL A PAGAR L 4,973.75

PEDIDO N° 7632

Original: Cliente
 C. Azul: Emisor
 C. Rosada: Consecutiva
 C. Verde: Producción

MERCADERIA RECIBIDA CONFORME



EXPEDIENTE HONDUCOMPRAS DE 01 AL 31 DE DICIEMBRE DEL 2019
PAGO POR TRANSFERENCIAS A PROVEEDORES

No.	NUMERO DE F-01	NUMERO ORDEN DE COMPRA	NUMERO DE FACTURA	FECHA DE LA FACTURA	DESCRIPCION	UNIDAD EJECUTORA	PROVEEDOR	NUMERO DE REGISTRO	MONTO	ESTADO
-----	----------------	------------------------	-------------------	---------------------	-------------	------------------	-----------	--------------------	-------	--------

UNIVERSIDAD NACIONAL DE CIENCIAS FORESTALES (UNACIFOR)
Unidad de Compras y Suministros
Tel.2773-0615 - R.T.N. 08019002030143 / Correo: m.perez@csnacifor.edu.hn

ORDEN DE COMPRA N° 000883

Requisición No.	Código Cuenta	Condición pago	Fecha
386-256-19	09	Contado <input checked="" type="checkbox"/> Crédito <input type="checkbox"/>	14-11-19

Señores: Químicos y Agroservicios

Observaciones: Necesario para cheque general en centro de alojamiento conectivo.

No.	Descripción	Cod. Pres.	Cant.	Unidad	Total
1	Acetate rojo para limpiar muebles	09-39100	3	galones	825.00
2	Papel higiénico, fardo de 48 unidades	09-33900	10	Fardos	3500.00
3					
4					
5					
6					
7					
8					
9					
10					
	Subtotal				4325.00
	15% I.S.V				648.75
	TOTAL				4973.75

Impuesto Sobre Venta (15%) Pagado Retenido

A) Nos reservamos el derecho de devolver, a costo suyo, parte de o todos los bienes solicitados en esta orden, si por cualquier motivo no son en todo aspecto como se solicita.
B) Para que la cancelación de su cuenta no sufra demora envíe dentro de los cinco días siguientes de la entrega de los bienes esta orden facturas y recibos en duplicado, preparados a maquina o en lápiz tinta. La factura deberá traer lo siguiente certificación: "certifico que esta cuenta es justa y correcta y que aun no ha sido pagada".
C) Asimismo la factura deberá venir firmada por la persona a quien le entregaron el o los otros artículos.
D) El recibo deberá traer consigo el número de la Identidad de la persona que firma el recibo, No.de Solvencia Distrital o Municipal Numero de Impuesto sobre la Renta, número de Registro Tributario, además deberá consignarse el Número de la factura y orden de compra respectivo.
E) La falta de cualquiera de estos requisitos ocasiona la cancelación de su cuenta.

Preparado por: [Firma]
Revisado por: [Firma] 21/11/19

Revisado por: Presupuesto
Revisado Administración y Finanzas
Aprobado Vice-Rectoría Administrativa
Autorizado por: [Firma] Rector UNACIFOR

Impreso por BACOSTA1
Fecha: 21/03/2018 12:02:08
Fecha: 09/03/2018 16:17

UNIVERSIDAD NACIONAL DE CIENCIAS FORESTALES
UNACIFOR
Apartado postal #2, Siguatepeque, Comayagua, Honduras
Tels. (504) 2720-2300
Contacto compras me.perez@unacifor.edu.hn
RTN:08019002030143

RESUMEN DE COTIZACIONES No. 684-1/2019

Certifico que las cotizaciones sin número de QUÍMICOS Y AGROSERVICIOS y sin número de MAC DEL, fueron cotizadas con fecha 26 de octubre y 1 de noviembre del 2019 y que la información abajo detallada es verídica y correcta.

No.	Descripción	Cantidad	Unidad	PROVEEDOR No.1		PROVEEDOR No.2		PROVEEDOR No.3	
				Precio Unitario	Total	Precio Unitario	Total	Precio Unitario	Total
1	ACETATE ROJO PARA LIMPIAR MUEBLES	3	GALONES	275.00	825.00	273.04	819.13		
2	PAPEL HIGIENICO, FARDO DE 48 UNIDADES	10	FARDOS	350.00	3,500.00	652.17	6,521.74		
	SUB-TOTAL	13			4,325.00		7,340.87		
	15% ISV				648.75		1,101.13		
	TOTAL				4,973.75		8,442.00		

NOMBRE Y/O EMPRESA COTIZANTES
1. QUÍMICOS Y AGROSERVICIOS 2. INDEL

FECHA: 14 DE NOVIEMBRE DEL 2019
Observaciones: Se adjudica la compra al proveedor No.1. QUÍMICOS Y AGROSERVICIOS, por que es el proveedor que ofrece mejor.

Elaborado por: [Firma]
Asistente de Compras

Revisado por: [Firma]
Maria Esther Perez, Jefe de Compra



EXPEDIENTE HONDUCOMPRAS DE 01 AL 31 DE DICIEMBRE DEL 2019
 PAGO POR TRANSFERENCIAS A PROVEEDORES

No.	NUMERO DE F-01	NUMERO ORDEN DE COMPRA	NUMERO DE FACTURA	FECHA DE LA FACTURA	DESCRIPCION	UNIDAD EJECUTORA	PROVEEDOR	NUMERO DE REGISTRO	MONTO	ESTADO
-----	----------------	------------------------	-------------------	---------------------	-------------	------------------	-----------	--------------------	-------	--------

QUIMICOS Y AGROSERVICIOS S, DE R.L.

Tel:2550-0031-2550-0032
 Sector Carveceria 2a Ave "B" 16-17 Calle #1607
 San Pedro Sula,Cortes
 R.T.N.No.05019006483340
 Email: quimicosyagroservicios@hotmail.com
 Amigos del Ambiente

COTIZACION

Señores:	UNACIFOR	Attn: Ing. Sheila Giron		
Direccion:	Siguatepeque, Comayagua	Unidad de Compras		
Fecha:	26 de Octubre de 2019.			
Cantidad	Unid	Producto o Articulo	Precio Unit	Total
3	GLS	LUBRIPLATE-300 Aceite para limpiar muebles	275.00	825.00
10	ROLLOS	BOLSA BASURA 24X32 (Rollos de 50 Unid)	85.00	850.00
4	UNID	CEPILLO PARA LAVAR SANITARIOS CON BASE	52.00	208.00
10	UNID	CEPILLO PARA LAVAR SANITARIOS CON BASE	52.00	520.00
4	GLS	AQUABRITE Cara para pisos	140.00	560.00
10	GLS	CLOROFAX Cloro liquido	62.00	620.00
6	GLS	CLOROFAX Cloro liquido	62.00	372.00
10	CAJAS	CLOROFAX: Cloro liquido (Caja de 6 Gls c/u)	372.00	3,720.00
15	GLS	SANIFAX desinf. concentrado pisos	115.00	1,725.00
12	BOTES	LYSOL Desinf. En spray (Frasco 19 Onz)	198.00	2,376.00
10	GLS	SANIFAX desinf. concentrado pisos	90.00	900.00
4	BOTES	DESOD.AMBIENTAL SPRAY AIR WICK 8 ONZ	58.00	232.00
30	BOTES	DESOD.AMBIENTAL SPRAY AIR WICK 8 ONZ	58.00	1,740.00
1	CAJA	DESOD.AMBIENTAL SANIT. PASTILLAS (48 Unid)	672.00	672.00
200	UNID	DESOD.PASTILLAS PARA SANITARIOS	14.00	2,800.00
60	FRDS	DETERGENTE POLVO (Bolsa 3.5 gm 144 unid F)	478.00	28,680.00
10	BOLSAS	DETERGENTE EN POLVO (Bolsa de 33 lbs)	475.00	4,750.00
5	BOLSAS	DETERGENTE POLVO (Bolsa 5 Kls ultra clean)	218.00	1,090.00
6	UNID	ESCOBAS MARCA KIKI	65.00	390.00
12	UNID	FRANELAS DE DIVERSOS COLORES	75.00	900.00
12	BOTES	FAXIL GEL (Frasco de 500 ml c/u)	75.00	900.00
40	BOTES	INSECTICIDA RAID MAX (400 ML Cada uno)	110.00	4,400.00
12	CAJAS	JABON DE TOCADOR (Marca Hush 240 unid caja)	655.00	7,860.00
5	CAJAS	JABON DE TOCADOR (Marca Hush 240 unid caja)	655.00	3,275.00
3	GLS	FAXIL Jabon de manos	160.00	480.00
4	BOTES	FAX CARE (Jabon de trastes bote de 32 Onz)	45.00	180.00
5	FRASCOS	FAXIL Jabon liquido para manos (Frasco 500 Ml)	60.00	300.00
2	GLS	FAXIL Jabon liquido para manos	160.00	320.00
3	CAJAS	JABON DE TOCADOR (Marca DK12 48 unid caja)	650.00	1,950.00
6	UNID	MECHA TRAPEADOR 16 Onz	56.00	336.00
10	UNID	PAÑOS MICRO FIBRA PARA LIMPIEZA	30.00	300.00
8	FARDOS	PAPEL HIGIENICO MARCA SCOTT (24 rollos c/u)	489.00	3,912.00
10	FARDOS	PAPEL HIGIENICO 1000 HOJAS	950.00	9,500.00
10	CAJAS	PAPEL HIGIENICO JUMBO ROLL SERVI CLASS	550.00	5,500.00
10	FARDOS	PAPEL HIG. (Fardo 48 Rollos marca rosali doble h)	350.00	3,500.00
12	CAJAS	PAPEL JUMBO ROLL SERVI CLASS	550.00	6,600.00
4	UNID	PAPEL TOALLA DISP.MARCA TISSUE	300.00	1,200.00

12	UNID	PASTES LAVAR TRASTES SCOTT BRITE	16.00	192.00
5	PAQ	PASTES VERDES 8PAQ 12 UNID)	192.00	960.00
1	CAJA	PASTILLAS PARA SANITARIO (48 UNID C/U)	672.00	672.00
10	LTS	LAUNDER SOFT-Suguesia ropa	36.00	360.00
2	UNID	TRAPEADOR (El palo solo)	50.00	100.00
		U.L.		
		Sub total		106,747.00
		Vta excenta		4,712.00
		Vta gravada		102,035.00
		15%		15,305.25
		Total		122,052.25

Atendido Por: Vivian Antonio Rodriguez
 Gerente de Ventas

Cond. de pago: Contado

Tiempo de entrega: 24 Horas

Fecha de Vencimiento: 15 Dias.

cc: Archivo.



EXPEDIENTE HONDUCOMPRAS DE 01 AL 31 DE DICIEMBRE DEL 2019
PAGO POR TRANSFERENCIAS A PROVEEDORES

No.	NUMERO DE F-01	NUMERO ORDEN DE COMPRA	NUMERO DE FACTURA	FECHA DE LA FACTURA	DESCRIPCION	UNIDAD EJECUTORA	PROVEEDOR	NUMERO DE REGISTRO	MONTO	ESTADO
-----	----------------	------------------------	-------------------	---------------------	-------------	------------------	-----------	--------------------	-------	--------

MAC DEL Express más cerca de ti...
Dirección: Siguatepeque, en el Mall Beit Jalat
INDEL
MAC-DEL EXPRESS
2773-9901 99081827

SOLICITUD DE COTIZACION

Nombre del Proveedor: INDEL/MAC-DEL SIGUATEPEQUE
Atención a: UNACIFOR
Fecha de cotización: 01 NOV. 2019

No	Cantidad	Forma de presentación	Descripción	Precio Unitario	Total
1	3	GALONES	ACEITE ROJO PARA LIMPIAR MUEBLES	L. 273.04	L. 819.13
2	12	BOTES	AMBIENTADOR EN SPRAY	L. 55.65	L. 667.83
3	6	BOTES	AROMAC(BOTE ACEITE DE 8 onz)	L. 69.57	L. 417.39
4	10	ROLLOS	BOLSA PARA BASURA GRANDES	L. 49.57	L. 495.65
5	4	UNIDADES	CEPILLO PARA LAVAR SANITARIOS	L. 50.43	L. 201.74
6	10	UNIDADES	CEPILLO PARA LAVAR SANITARIOS	L. 50.43	L. 504.35
7	4	GALONES	CERA LIQUIDA PARA PISOS	L. 130.43	L. 521.74
8	10	GALONES	CLORO	L. 55.00	L. 550.00
9	6	GALONES	CLORO	L. 55.00	L. 330.00
10	10	CAJAS	CLORO(GALON)	L. 330.00	L. 3,300.00
11	15	GALONES	DESINFECTANTE CONCENTRADO PARA PISOS	L. 108.70	L. 1,630.43
12	12	BOTES	DESINFECTANTE EN SPRAY	L. 191.30	L. 2,295.65
13	10	GALONES	DESINFECTANTE PARA PISOS	L. 86.96	L. 869.57
14	4	BOTES	DESODORANTE AMBIENTAL EN SPRAY	L. 55.65	L. 222.61
15	30	BOTES	DESODORANTE AMBIENTAL EN SPRAY	L. 55.65	L. 1,669.57
16	12	UNIDADES	DESODORANTE AMBIENTAL PARA CONECTAR	L. 117.39	L. 1,408.70
17	10	BOTES	DESODORANTE AMBIENTAL PARA HABITACION PRESENTACION EN AEROSOL	L. 55.65	L. 556.52
18	1	CAJA	DESODORANTE AMBIENTAL PARA SANITARIOS PRESENTACION EN PASTILLA	L. 652.17	L. 652.17
19	4	DOCENAS	DESODORANTE PARA SANITARIO	L. 156.52	L. 626.09
20	200	UNIDADES	DESODORANTE PASTILLA PARA SANITARIO	L. 13.04	L. 2,608.70
21	60	FARDOS	DETERGENTE (BOLSITA DE 35 gramos)	L. 417.39	L. 25,043.48
22	10	BOLSAS	DETERGENTE EN POLVO 40 LBS	L. 469.57	L. 4,695.65
23	5	BOLSAS	DETERGENTE EN POLVO, PRESENTACION DE 5kg	L. 186.96	L. 934.78
24	6	UNIDADES	ESCOBA	L. 53.91	L. 323.48

MAC DEL Express más cerca de ti...
Dirección: Siguatepeque, en el Mall Beit Jalat
INDEL
MAC-DEL EXPRESS
2773-9901 99081827

SOLICITUD DE COTIZACION

Nombre del Proveedor: INDEL/MAC-DEL SIGUATEPEQUE
Atención a: UNACIFOR
Fecha de cotización: 01 NOV. 2019

No	Cantidad	Forma de presentación	Descripción	Precio Unitario	Total
25	6	UNIDADES	ESCOBETAS DE PLASTICO	L. 165.22	L. 991.30
26	2	UNIDADES	EXPRIMIDOR DE TRAPEADOR	L. 1,469.57	L. 2,939.13
27	12	UNIDADES	FRANELAS(DIVERSOS COLORES)	L. 30.43	L. 365.22
28	12	BOTES	GEL DE MANOS	L. 60.87	L. 730.43
29	2	PARES	GUANTES DE GOMA CON FORRO DE TELA INTERNO	L. 69.57	L. 139.13
30	40	BOTES	INSECTICIDA EN SPRAY 400ML	L. 106.96	L. 4,278.26
31	12	CAJAS	JABON DE TOCADOR DE 25gramos (240 UNIDADES POR CAJA)	L. 634.78	L. 7,617.39
32	5	CAJAS	JABON DE TOCADOR EN PRESENTACION PEQUEÑO	L. 634.78	L. 3,173.91
33	3	GALONES	JABON LIQUIDO	L. 121.74	L. 365.22
34	4	BOTES	JABON LIQUIDO PARA LAVAR TRASTOS	L. 41.74	L. 166.96
35	5	FRASCOS	JABON LIQUIDO PARA MANOS	L. 47.83	L. 239.13
36	2	GALONES	JABON LIQUIDO PARA MANOS	L. 121.74	L. 243.48
37	3	CAJAS	JABON PARA TOCADOR	L. 643.48	L. 1,930.43
38	10	BOTES	LIQUIDO PARA LIMPIAR VIDRIOS DE 870 ml	L. 60.87	L. 608.70
39	6	UNIDADES	MECHAS PARA TRAPEADOR	L. 54.78	L. 328.70
40	10	UNIDADES	PAÑOS DE MICROFIBRA PARA LIMPIEZA	L. 30.43	L. 304.35
41	8	FARDOS	PAPEL HIGIENICO (ROLLO DE BUENA CALIDAD)	L. 339.13	L. 2,713.04
42	10	FARDOS	PAPEL HIGIENICO DE MIL HOJAS (FARDO DE 50 ROLLOS)	L. 660.87	L. 6,608.70
43	10	CAJAS	PAPEL HIGIENICO JUMBO ROLL	L. 452.17	L. 4,521.74
44	10	FARDOS	PAPEL HIGIENICO, FARDO DE 48 UNIDADES	L. 652.17	L. 6,521.74
45	12	CAJAS	PAPEL JUMBO ROLL	L. 452.17	L. 5,426.09
46	4	UNIDADES	PAPEL TOALLA PARA DISPENSADOR TORK 240 MTS	L. 191.30	L. 765.22
47	12	UNIDADES	PASTE PARA LAVAR TRASTOS	L. 13.91	L. 166.96
48	5	PAQUETES	PASTE VERDE (12 UNIDADES)	L. 166.96	L. 834.78



EXPEDIENTE HONDUCOMPRAS DE 01 AL 31 DE DICIEMBRE DEL 2019
 PAGO POR TRANSFERENCIAS A PROVEEDORES

No.	NUMERO DE F-01	NUMERO ORDEN DE COMPRA	NUMERO DE FACTURA	FECHA DE LA FACTURA	DESCRIPCION	UNIDAD EJECUTORA	PROVEEDOR	NUMERO DE REGISTRO	MONTO	ESTADO
-----	----------------	------------------------	-------------------	---------------------	-------------	------------------	-----------	--------------------	-------	--------

MAC DEL EXPRESS
 más cerca de ti...

Dirección :
 Siguatepeque, en el Mall Beit Jalal
 INDEL
 MAC-DEL EXPRESS
 2773-9901 99081827

SOLICITUD DE COTIZACION

Nombre del Proveedor: **INDEL/MAC-DEL SIGUATEPEQUE**
 Atención a: **UNACIFOR**
 Fecha de cotización: **01 NOV. 2019**

No	Cantidad	Forma de presentación	Descripción	Precio Unitario	Total
49	1	CAJA	PASTILLAS PARA SANITARIOS	L 652.17	L 652.17
50	10	LITROS	SUAVIZANTE PARA ROPA	L 39.13	L 391.30
51	2	UNIDADES	TRAPEADOR	L 48.70	L 97.39
*****ULTIMA LINEA*****					
Ejemplo				L 4,100.00	
Gravado				L 100,286.09	
15% (+) Impuesto Sobre Ventas				L 15,042.91	
Total a Pagar				L 119,509.00	

DILCIA DILIA FINEZ
 GERENTE GENERAL
 TEL. 27739901- 99081827

REQUISICIÓN / SOLICITUD

Ordena Solicitante: Unidad Ejecutora: Centro de Gasto: Fecha: 18/09/19
 PARA USO DEL SOLICITANTE PARA USO EN ALMACEN

No.	Descripción Especifica	Cantidad	Unidad	Valor Estimado	Recabdo de Compras	Ventado
1	Escoba	6	OU	L 280.00		
2	Trapeador	2	OU	L 120.00		
3	Machos para tlapalo	6	OU	L 360.00		
4	Escobas de plástico	6	OU	L 240.00		
5	Cloro	10	Gls	L 500.00		
6	Detergente en polvo, presentacion de 5 kg.	5	Bolsa	L 1,250.00		
7	Desinfectante para pisos	10	Gls	L 1,200.00		
8	Alcohol liquido para manos	5	OU	L 300.00		
9	Alcohol para locos	3	Caja	L 1,650.00		
10	Papel higienico, largo de 46 pulgadas	10	OU	L 4,200.00		
11	Capullo para lavar sanitario	4	OU	L 180.00		
12	Capullo para lavar sanitario	4	Docena	L 576.00		
13	Acetate para limpiar machos	3	Gls	L 4,500.00		
14	Desodorante aerosol en spray	4	OU	L 320.00		
15	Suavizante para ropa	10	Lt.	L 650.00		
Total				L 18,228.00		

Usar: Aseo general en Centro de alojamiento en ambiente y mantenimiento de UNACIFOR, en sus alrededores y modificar en la Estación Lanocilla

REVISIÓN EN DERECHO DE PRESUPUESTO
 Disponibilidad de presupuesto: S/

Procedimiento de Adquisición: Almacenamiento
 Cajón Chica
 Compras
 Servicios Especiales
 Licitación

Solicitado por: [Firma]
 Aprobado por: [Firma]
 M. [Firma]

Validación de: [Firma]
 Autorización de: [Firma]
 para el Centro de Gasto: [Firma]

Fecha: 22 Oct 2019

Requisición recibida por: [Firma]
 Requisición recibida por: [Firma]

Por: [Firma] No: [Firma] Fecha: [Firma]
 INACIFOR
 PARA USO EN COMPROBACION DE TITULOS

Requisición recibida por: [Firma]
 Requisición recibida por: [Firma]

Nombre y Firma: [Firma]



**EXPEDIENTE HONDUCOMPRAS DE 01 AL 31 DE DICIEMBRE DEL 2019
 PAGO POR TRANSFERENCIAS A PROVEEDORES**

No.	NUMERO DE F-01	NUMERO ORDEN DE COMPRA	NUMERO DE FACTURA	FECHA DE LA FACTURA	DESCRIPCION	UNIDAD EJECUTORA	PROVEEDOR	NUMERO DE REGISTRO	MONTO	ESTADO
44	3810	896	4449	12/12/2019	10 PAQ. DE BOLSA PARA BASURA 24X32, 50 PAQ. DE BOLSA PARA BASURA DE 34X52, 1 REPELENTE EN SPRAY, 15 BASUREROS PLASTICOS	ESTACION LANCETILLA, ESTACION SAN JUAN , BIENESTAR ESTUDIANTIL	QUIMICOS Y AGROSERVICIOS	CM-UNACIFOR-DICIEMBRE-421	6,486.00	ADJUDICADO

EJECUCION DE GASTOS

F-01
 Gestión: 2019
 R_LEGA_F01F07
 04/12/2019 18:13:05
 Página 1 de 1

Lugar: Siguatepeque Fecha Elaboración: 04/12/2019

Institución: 0511 Universidad de Ciencias Forestales
 Gerencia Administrativa: 001 GERENCIA CENTRAL
 Unidad Ejecutora: 005 VICERRECTORIA ACADEMICA

DOCUMENTOS DE: Precompromiso 0310
 Compromiso 01
 Devengado 01
 Secuencia 00
 Operaciones Contables

REGISTRO DE: Precompromiso Compromiso Devengado Regularización

BENEFICIARIOS:
 Nombre o Razón Social: QUIMICOS Y AGRO SERVICIOS S DE RL
 Tipo y No de Documento: Tipo Documento Código Cuenta Importe
 RTN 00019000483340 00012 11-230-001194-6 14,696.00

DOCUMENTOS DE RESPALDO
 Tipo de documento: RESUMEN_GAS

RESUMEN DE OPERACION GASTOS
 Denominación: OREN COMPRA#896
 Número de Documento: 19/12/19
 Fecha de Recepción: 04/12/2019
 Fecha de Vencimiento: 19/12/19
 Proceso de Compra: No
 Fecha Firma Origen: 12/12/19

CLASE DE GASTO:
 Servicios Personales Bienes de uso Transferencias
 Servicios Profesionales y Técnicos Construcciones Otros
 Bienes y Servicios Deuda Pública Pasajes y Viaticos

OPERACIONES CONTABLES: Anticipos Deuda Pública Devoluciones Otros

FUENTE DE FINANCIAMIENTO: 13 Recursos Propios Denominación: ESTADO TRAMO: 1
 ORGANISMO FINANCIADOR: 99 Misma Institución Denominación: BIP: TIPO: 1-638
 CONVENIO:

PRO	SUB	PROY	ACT OBRA	OBJ GTO	BEN TRAN	CUENTA CONTABLE	DESCRIPCION	IMPORTE MONEDA NACIONAL	IMPORTE MONEDA EXTRANJERA	Dif. Camb.
11	00	000	001	35800	0000		Productos de Material Plastico	6,486.00	0.00	0.00
TOTAL APROBADO								6,486.00	0.00	0.00
TOTAL DEDUCCIONES								0.00	0.00	0.00
TOTAL RESERVACIONES								0.00	0.00	0.00
MONTO A PAGAR								6,486.00	0.00	0.00

RESUMEN DE LA OPERACION
 BOLSA PARA BASURA, REPELENTE BASURERO PARA ABASTECER DIFERENTES AREAS DE LA UNACIFOR SIGUA DESDE LAS COMPRAS A FAVOR DE QUIMICOS Y AGROSERVICIOS

CUENTAS BANCARIAS
 Código Banco: T
 TOR CUENTA UNICA EN MONEDA NACIONAL
 Número: 1185008684
 Cuenta Origen/CUIT: 051101101
 Libreta: 051101101
 Número de Libreta: UNACIFOR_FONDEC NACIONALES
 CUENTA LIBRETA:

MONEDA: L
 Código: 001 Descripción: EMPERIAS

Verificado por: VILLATORO LESLY VANESSA VILLATORO Aprobado por: [Firma] Firmado por: [Firma]
 Fecha y hora: 04/12/2019 18:13:05 Fecha y hora: [Firma] Fecha y hora: [Firma]

ADMINISTRACION Y FINANZAS
 COMPRAS Y SUMINISTROS
 10 DIC 2019
 [Firma]
 Estancado

QUIMICOS Y AGROSERVICIOS, S. de R.L.
 Amigos del Ambiente

16-17 Calle, 2 Ave. "B", Sector Compañera
 Tel.: 2506-9774 / 2550-0032 / Fax: 2360-6031
 San Pedro Sula, Honduras, C.A.
 E-mail: quimicosyagroservicios@hotmail.com

CA: AHD14F-09MFDI-7843A0-C48E8E-8A46A7-03
 Rango Autorizado: 000-001-01-0004401 AL 00000000
 Fecha Límite de Emisión: 06/11/2020

DIA MES AÑO
 12/12/2019

SEÑORES: UNIVERSIDAD NACIONAL DE CIENCIAS FORESTALES 08019002030143
 DIRECCION: Carr.CA 5 entrada princ. a Siguatepeque, Siguatepeque

CONDICIONES DE PAGO
 Contado

ORDEN DE COMPRA N° 896 ORDENADO POR Sheila Giron ASESOR N° 115 ENTREGADO VIA 27730615
 RODRIGUEZ

No. Orden de Compra Exenta No. Constancia del Registro de Exonerados No. Identificación del Registro de la Secretaría de Estado en la Dirección de Asesoría y Contratación

UNIDADES	CONTENIDO	DESCRIPCION	PRECIO UNITARIO	DESCUENTOS Y REBAJAS	TOTAL
10	PAQ	BOLSA BASURA 24X32	25.00		250.00
50	PAQ	BOLSA BASURA 34X52	45.00		2,250.00
1	UNID	REPELENTE SPRAY OFF	170.00		170.00
15	UNID	BASURERO PLASTICO MEDIANO U.L.	198.00		2,970.00

VALOR EN LETRAS: Son seis mil cuatrocientos ochenta y seis lps netos.....

DESCRIPCION	MONTO
V. EXONERADAS L	
V. EXENTAS L	
V. GRAVADAS 15% L	5,640.00
V. GRAVADAS 16% L	
15% IMPTO. SV L	846.00
18% IMPTO. SV L	
TOTAL A PAGAR L	6,486.00

ESTIMADO CLIENTE: FAVOR DE OBTENER EL RECIBO DE CANCELACION FIRMADO POR NUESTRO COBRADOR

FACTURA N° 000-001-01-0000 4449

"LA FACTURA ES BENEFICIO DE TODO EL EXJUAL"

RECLAMACIONES POR ERRORES EN FACTURACION O DE CUAL QUIERA NRO. DE DEBER HACERSE DENTRO DE LOS CINQUE DIAS PROXIMOS A LA FECHA DE FACTURA

PEDIDO N° 7631

MERCADERIA RECIBIDA CONFORME



EXPEDIENTE HONDUCOMPRAS DE 01 AL 31 DE DICIEMBRE DEL 2019
PAGO POR TRANSFERENCIAS A PROVEEDORES

No.	NUMERO DE F-01	NUMERO ORDEN DE COMPRA	NUMERO DE FACTURA	FECHA DE LA FACTURA	DESCRIPCION	UNIDAD EJECUTORA	PROVEEDOR	NUMERO DE REGISTRO	MONTO	ESTADO
-----	----------------	------------------------	-------------------	---------------------	-------------	------------------	-----------	--------------------	-------	--------

UNIVERSIDAD NACIONAL DE CIENCIAS FORESTALES (UNACIFOR)
Unidad de Compras y Suministros
Tel.2773-0615 - R.T.N. 08019002030143 / Correo: m.perez@esnacifor.edu.hn

ORDEN DE COMPRA N° 000896

Requisición No.	Código Cuenta	Condición pago	Fecha
JBL-2681A 05-081A, 06-101A	05.09	Contado <input checked="" type="checkbox"/> Crédito <input type="checkbox"/>	22/11/19

Señores: QUIMICOS Y AGROSERVICIOS

Observaciones: PARA ABASTECER DIFERENTES AREAS DE UNACIFOR

No.	Descripción	Cod. Pres.	Cant.	Unidad	Total
1	BOLSAS P/BASURA 24X32	09/35800	10	PAQ.	250.00
2	BOLSAS P/BASURA 34X52	09/35100	50	PAQ.	2,750.00
3	REPELENTE EN SPRAY	09/35100	1	ULO	170.00
4	BASUREROS PLASTICOS MEDIANOS	09/35800	15	ULO	2,970.00
5					
6	09-35800 = 2835.00				
7	09-35400 = 195.50				
8	05-35800 = 3,415.50				
9	TOTAL = 4,486.00				
10					

	Subtotal	15% I.S.V	TOTAL
	5,640.00	846.00	6,486.00

Impuesto Sobre Venta (15%) Pagado Retenido CP

A) Nos reservamos el derecho de devolver, a costo suyo, parte de o todos los bienes solicitados en esta orden, si por cualquier motivo no son en todo aspecto como se solicita.
B) Para que la cancelación de su cuenta no sufra demora envíe dentro de los cinco días siguientes de la entrega de los bienes esta orden facturas y recibos en duplicado, preparados a maquina o en lápiz tinta. La factura deberá traer lo siguiente certificación: "certifico que esta cuenta es justa y correcta y que aun no ha sido pagada".
C) Asimismo la factura deberá venir firmada por la persona a quien le entregaron el o los otros artículos.
D) El recibo deberá traer consigo el número de la identidad de la persona que firma el recibo, No.de Solvencia Distrital o Municipal Numero de Impuesto sobre la Renta, número de Registro Tributario, además deberá consignarse el Número de la factura y orden de compra respectivo.
E) La falta de cualquiera de estos requisitos atrasara la cancelación de su cuenta.

Preparado por: Auxiliar de Compras *B. Siquiera*
Revisado por: Jefe de Compras *[Firma]*
Revisado por: Presupuesto
Revisado Administración y Finanzas
Aprobado Vice-Rectoría Administrativa
Autorizado por: Rector UNACIFOR *[Firma]*

Impreso por: SACOSTA1
Fecha: 09/03/2018 15:25:40
Impreso por: SACOSTA1
Fecha: 21/03/2018 12:02:08
Fecha: 09/03/2018 16:17

UNIVERSIDAD NACIONAL DE CIENCIAS FORESTALES (UNACIFOR)
Apartado postal #2, Siguatepeque, Comayagua, Honduras
Tels. (504) 2720-2300
Contacto compras me.perez@unacifor.edu.hn

RTN:08019002030143

RESUMEN DE COTIZACIONES No. 704/2019

Certifico que las cotizaciones sin número de INDEL y sin número de QUIMICOS Y AGROSERVICIOS, fueron otorgadas con fecha 7 y 21 de noviembre del 2019 y que la información abajo detallada es verídica y correcta.

No.	Descripción	Cantidad	Unidad	PROVEEDOR No.1		PROVEEDOR No.2		PROVEEDOR No.3	
				Precio Unitario	Total	Precio Unitario	Total	Precio Unitario	Total
1	BOLSAS P/BASURA DE 24X32	10	paquetes	69.56	695.65	25.00	250.00		
2	BOLSAS P/BASURA DE 34X52	50	paquetes	49.57	2,478.25	46.00	2,300.00		
3	REPELENTE EN SPRAY	1	ulu	173.91	173.91	170.00	170.00		
4	BASUREROS PLASTICOS MEDIANOS	15	ulu	566.52	8,347.83	198.00	2,970.00		
SUB-TOTAL				16	11,696.64		5,640.00		
15% I.S.V					1,754.35		846.00		
TOTAL					13,448.99		6,486.00		

1. INDEL NOMBRE Y/O EMPRESA COTIZANTES
2. QUIMICOS Y AGROSERVICIOS

FECHA: 22 DE NOVIEMBRE DEL 2019
Observaciones: Se adjudica la compra al proveedor No. 2. QUIMICOS Y AGROSERVICIOS, por que es el proveedor que ofrece mejor precio.
NOTA: Se realizó el ajuste en las cantidades por el presupuesto estimado en la requisición orden dada por el área de Presupuesto

Elaborado por: *[Firma]*
Asistente de Compras

Revisado por: *[Firma]*
Maria Esther Pérez / Jefe de Compra



EXPEDIENTE HONDU COMPRAS DE 01 AL 31 DE DICIEMBRE DEL 2019
 PAGO POR TRANSFERENCIAS A PROVEEDORES

No.	NUMERO DE F-01	NUMERO ORDEN DE COMPRA	NUMERO DE FACTURA	FECHA DE LA FACTURA	DESCRIPCION	UNIDAD EJECUTORA	PROVEEDOR	NUMERO DE REGISTRO	MONTO	ESTADO
-----	----------------	------------------------	-------------------	---------------------	-------------	------------------	-----------	--------------------	-------	--------

MBC DEL EXPRESS más cerca de ti...

Dirección : Siguatepeque, en el Mall Beit Jalat
 INDEL
 MAC-DEL EXPRESS
 2773-9901 99081827

SOLICITUD DE COTIZACION

Nombre del Proveedor: INDEL/MAC-DEL SIGUATEPEQUE
 Atención a: UNACIFOR
 Fecha de cotización: 07 NOV. 2019

No	Cantidad	Forma de presentación	Descripción	Precio Unitario	Total
1	10	PAQUETES	BOLSA P/BASURA ESTANDAR (24X32)	L. 69.57	L. 695.65
2	50	PAQUETES	BOLSA P/BASURA PAPELERA (18X19)	L. 21.74	L. 1,086.96
3	50	PAQUETES	BOLSA P/BASURA GRANDES (34X52)	L. 49.57	L. 2,478.26
				Exento	
				Gravado	L. 4,240.87
				15% (+) Impuesto Sobre Ventas	L. 639.13
				Total a Pagar	L. 4,900.00

INDEL
 Tel. 2773-9901
 SIGUATEPEQUE, COMAYAGUA

DILCIA DILIA FUNEZ
 GERENTE GENERAL
 TEL. 27739901- 99081827

MBC DEL EXPRESS más cerca de ti...

Dirección : Siguatepeque, en el Mall Beit Jalat
 INDEL
 MAC-DEL EXPRESS
 2773-9901 99081827

SOLICITUD DE COTIZACION

Nombre del Proveedor: INDEL/MAC-DEL SIGUATEPEQUE
 Atención a: UNACIFOR
 Fecha de cotización: 07 NOV. 2019

No	Cantidad	Forma de presentación	Descripción	Precio Unitario	Total
1	1	UNIDAD	REPELENTE EN SPRAY	L. 173.91	L. 173.91
2	1	UNIDAD	REPELENTE EN CREMA	L. 169.57	L. 169.57
3	6	SET	RAID LIQUIDO ELECTRICO SET COMPLETO	L. 191.30	L. 1,147.83
				Exento	
				Gravado	L. 1,491.30
				15% (+) Impuesto Sobre Ventas	L. 223.70
				Total a Pagar	L. 1,715.00

INDEL
 Tel. 2773-9901
 SIGUATEPEQUE, COMAYAGUA

DILCIA DILIA FUNEZ
 GERENTE GENERAL
 TEL. 27739901- 99081827



EXPEDIENTE HONDUCOMPRAS DE 01 AL 31 DE DICIEMBRE DEL 2019
 PAGO POR TRANSFERENCIAS A PROVEEDORES

No.	NUMERO DE F-01	NUMERO ORDEN DE COMPRA	NUMERO DE FACTURA	FECHA DE LA FACTURA	DESCRIPCION	UNIDAD EJECUTORA	PROVEEDOR	NUMERO DE REGISTRO	MONTO	ESTADO
-----	----------------	------------------------	-------------------	---------------------	-------------	------------------	-----------	--------------------	-------	--------

MAC-DEL EXPRESS
 más cerca de ti...

Dirección :
 Siguatepeque, en el Mall Beit Jalat
 INDEL
 MAC-DEL EXPRESS
 2773-9901 99081827

SOLICITUD DE COTIZACION

Nombre del Proveedor: **INDEL/MAC-DEL SIGUATEPEQUE**
 Atención a: **UNACIFOR**
 Fecha de cotización: **07 NOV. 2019**

No	Cantidad	Forma de presentación	Descripción	Precio Unitario	Total
1	34	UNIDAD	ESCOBAS COMPLETAS	L. 47.83	L. 1,626.09
2	50	UNIDAD	BASUREROS PLASTICOS MEDIANOS DE 53 LTS	L. 556.52	L. 27,826.09
3	30	UNIDAD	RECOGEDORES PARA BASURA ECONOMICOS	L. 43.46	L. 1,304.35
Exento					
Gravado				L. 30,756.52	
15% (+) Impuesto Sobre Ventas				L. 4,613.48	
Total a Pagar				L. 35,370.00	

INDEL
 Tel. 2773-9901
 SIGUATEPEQUE, COMAYAGUA
 GERENTE GENERAL
 TEL. 27739901- 99081827

QUIMICOS Y AGROSERVICIOS S, DE R.L.
 Tel:2550-0031-2550-0032
 Sector Cervecería 2a Ave "B" 16-17 Calle #1607
 San Pedro Sula, Cortes
 R.T.N.No.05019008483340
 Email: quimicosyagroservicios@hotmail.com
 Amigos del Ambiente

COTIZACION

Señores: **UNACIFOR** Attn: Ing. Sheila Giron
 Dirección: Siguatepeque, Comayagua. Unidad de Compras.
 Fecha: 21 de Noviembre de 2019.

Cantidad	Unid	Producto o Artículo	Precio Unit	Total
10	PAQ	BOLSA BASURA 24X32 PAQ 10 UNID	25.00	250.00
50	ROLLOS	BOLSA BASURA 18X19 50 C/U	35.00	1,750.00
50	PAQ	BOLSA BASURA 34X52 PAQ DE 5 UNID	45.00	2,250.00
1	UNID	REPELENTE SPRAY OFF 179 Gm	170.00	170.00
6	SETS	RAID LIQ ELECTRICO SET	215.00	1,290.00
34	UNID	ESCOBAS COMPLETA	62.00	2,108.00
50	UNID	BASURERO PLASTICO MEDIANO CON TAPA	198.00	9,900.00
30	UNID	RECOGEDORES DE BASURA	55.00	1,650.00
U.L.			Sub total	19,388.00
			16%	2,905.20
			Total	22,293.20

Atendido por: *Dionela de Rodríguez*
 Gerente General

Cond. de pago: Contado
 Tiempo de entrega: 24 Horas
 Fecha de Vencimiento: 15 Dias.
 cc: Archivo.



EXPEDIENTE HONDUCOMPRAS DE 01 AL 31 DE DICIEMBRE DEL 2019
 PAGO POR TRANSFERENCIAS A PROVEEDORES

No.	NUMERO DE F-01	NUMERO ORDEN DE COMPRA	NUMERO DE FACTURA	FECHA DE LA FACTURA	DESCRIPCION	UNIDAD EJECUTORA	PROVEEDOR	NUMERO DE REGISTRO	MONTO	ESTADO
-----	----------------	------------------------	-------------------	---------------------	-------------	------------------	-----------	--------------------	-------	--------

REQUISICIÓN / SOLICITUD

Oficina Solicitante: UNIDAD SAN JUAN Para ser utilizado por: SAN JUAN Centro de Gasto: 09 Fecha: 22 de octubre del 2019 No. Control: SJ-982019

PARA USO DEL SOLICITANTE				PARA USO EN ALMACEN			
No.	Descripción Específica	Objeto Específico	Solicitado	Valor Estimado	Recibido de Compras	Verificado	
		Cantidad	Unidad		Cantidad	Unidad	Fecha
1	Repapante en spray/	35400	1	250.00			
2	Repapante en crema	35400	1	250.00			
3	Raid liquido electronico set completo	35400	6	1,200.00			
TOTAL				1,700.00			
ULTIMA LINEA							

Uso: 1 y 2 Para protección del personal de campo y oficina. PUESL 3. Para evitar la presencia de zarpadoras en las oficinas y en el salón de capacitaciones.

REVISIÓN EN DEPTO. DE PRESUPUESTO
 REVISIÓN EN DEPTO. DE ECONOMÍA Y FINANZAS
 REVISIÓN EN DEPTO. DE ADMINISTRACIÓN Y SERVICIOS
 REVISIÓN EN DEPTO. DE PRESUPUESTO

23 OCT 2019 Emilio Camacho

Procedimiento de Adquisición: Almacén Caja Chica Compras Servicios Especiales

Nombre y firma: M. Sc. Edna M. Ramos Vo.Bo. Rectoría: Fecha: Fecha: Fecha: Fecha:

En caso de que el solicitante no cuente con presupuesto Unidad: Se refiere a la unidad de medida de lo solicitado (cajas, fardos, yardas, etc.)

Original en OC# 897-1006L

REQUISICIÓN / SOLICITUD

Oficina Solicitante: Unidad Lancelilla Centro de Gasto: 09 Fecha: 18/09/19 No. Control: 289/19

PARA USO DEL SOLICITANTE				PARA USO EN ALMACEN			
No.	Descripción Específica	Objeto Específico	Solicitado	Valor Estimado	Recibido de Compras	Verificado	
		Cantidad	Unidad		Cantidad	Unidad	Fecha
1	Bolsa plastica para basura 18 X 19, presentación de 50 unidades	35800	50	1,000.00			
2	Bolsa plastica para basura 24 X 30, presentación de 50 unidades	35800	10	400.00			
3	Bolsa plastica para basura 63 X 35, presentación de 10 unidades	35800	50	3,000.00			
TOTAL				4,400.00			

Uso: Recolección de basura inorgánica de J.B.L., para su traslado a crematorio municipal.

REVISIÓN EN DEPTO. DE PRESUPUESTO
 REVISIÓN EN DEPTO. DE ECONOMÍA Y FINANZAS
 REVISIÓN EN DEPTO. DE ADMINISTRACIÓN Y SERVICIOS

21 OCT 2019 No. Control: Fecha: Fecha: Fecha: Fecha:

Procedimiento de Adquisición: Almacén Caja Chica Compras Servicios Especiales

Nombre y firma: Vo.Bo. Rectoría: Fecha: Fecha: Fecha: Fecha:

Original en OC# 897-1006L



EXPEDIENTE HONDUCOMPRAS DE 01 AL 31 DE DICIEMBRE DEL 2019
PAGO POR TRANSFERENCIAS A PROVEEDORES

No.	NUMERO DE F-01	NUMERO ORDEN DE COMPRA	NUMERO DE FACTURA	FECHA DE LA FACTURA	DESCRIPCION	UNIDAD EJECUTORA	PROVEEDOR	NUMERO DE REGISTRO	MONTO	ESTADO
45	3541	835	4455	12/12/2019.	13 FARDOS DE PAPEL HIGIENICO	ESCUELA DE AMBIENTE Y DESARROLLO, DIRECCION DE BIENESTAR ESTUDIANTIL, AUDITORIA	QUIMICOS Y AGROSERVICIOS	CM-UNACIFOR-DICIEMBRE-422	4,772.50	ADJUDICADO

EJECUCION DE GASTOS F-01
República de Honduras
Impreso por: LVILLATORO
PROD

Cesión: 2019
R. SGA: F01F07
29/11/2019 09:53:51
Página 1 de 1

Lugar: Siguatepeque Fecha Elaboración: 29/11/2019

Institución: 0511 Universidad de Ciencias Forestales
Gerencia Administrativa: 001 GERENCIA CENTRAL
Unidad Ejecutora: 005 VICERRECTORIA ACADEMICA

DOCUMENTOS DE:
Precompromiso 03541
Compromiso 01
Devengado 01
Secuencia 01
Operaciones 00
Contables 00

REGISTRO DE: Precompromiso Compromiso Devengado Regularización

BENEFICIARIOS:
Nombre o Razón Social: QUIMICOS Y AGRO SERVICIOS S. DE R.L.
Tipo de Documento: RTR 000100048340
Código: 00012
Cuenta: 11.230.301184.6
Importe: 4,772.50

DOCUMENTOS DE RESPALDO:
Tipo de documento: RESUMEN GASTOS
Resumen de Operación Gastos:
Denominación: ORDEN DE COMPRA # 835
Número de Documento: 12/12/19
Fecha de Recepción: 29/11/2019
Fecha de Vencimiento: 12/12/19
Proceso de Compra No.

CLASE DE GASTO:
Servicios Personales Bienes de uso Transferencias
Servicios Profesionales y Técnicos Construcciones Otros
Bienes y Servicios Deuda Pública Pasajes y Viáticos

OPERACIONES CONTABLES: Anticipos Devoluciones Otros

FUENTES DE FINANCIAMIENTO: 11 Tesoro Nacional
ORGANISMO FINANCIADOR: 1 Tesorería General de la República - Efectivo

PRO	SUB	PROY	ACT OBRA	OBJ GTO	BEN TRAN	CUENTA CONTABLE	DESCRIPCION	IMPORTE MONEDA NACIONAL	IMPORTE MONEDA EXTRANJERA	Dif. Camb.
11	00	000	001	39100	0000		Elementos de Limpieza y Aseo Personal	4,772.50	0.00	0.00
TOTAL AFECTADO								4,772.50	0.00	0.00
TOTAL DEDUCCIONES								0.00	0.00	0.00
TOTAL RETENCIONES								0.00	0.00	0.00
MONTO A PAGAR								4,772.50	0.00	0.00

RESUMEN DE LA OPERACION:
13 FARDOS DE PAPEL HIGIENICO PARA USO DE PROFESORES Y ESTUDIANTES DE LA UNACIFOR SEGUN ORDEN DE COMPRA EN FAVOR DE QUIMICOS Y AGROSERVICIOS.

MONEDA: Lempira (L.)
Código: 001 Descripción: LEMPIRAS

Verificado por: (NULA) (DHO) LEBY YONEL VILLATORO
Fecha y hora: 2019/11/29 09:53:52

Aprobado por: [Firma] Fecha y hora: 29/11/2019

Firmado por: [Firma] Fecha y hora: 10 DIC 2019 10:40 AM
Escaneado.

UNIVERSIDAD NACIONAL DE CIENCIAS FORESTALES (UNACIFOR)
Unidad de Compras y Suministros
Tel. 2773-0615 - R.T.N. 08019002030143 / Correo: m.perez@esnacifor.edu.hn

ORDEN DE COMPRA N° 000835

Requisición No.	Código Cuenta	Condición pago	Fecha
BE-166-2019 FCF-147-2019 UAT-11-2019	03, 05	Contado <input checked="" type="checkbox"/> Crédito <input type="checkbox"/>	14/11/2019
Señores: Químicos y Agroservicios			Observaciones: Para uso de empleados y profesor de estudiantes en áreas modulares.

No.	Descripción	Cod. Pres.	Cant.	Unidad	Total
1	Papel Higienico	05-39100	5	Fardos	1,750.00
2	Papel Higienico	05-39100	4	Fardos	1,400.00
3	Papel Higienico doble hoja 24/12	01-31100	4	Fardos	1,000.00
4	UL				
5	01-39100 = 1150.00				
6	05-39100 = 3,622.50				
7	TOTAL = 4,772.50				
8					
9					
10					
Subtotal					4,150.00
15% I.S.V					622.50
TOTAL					4,772.50
Impuesto Sobre Venta (15%) Pagado <input checked="" type="checkbox"/> Retenido <input type="checkbox"/>					

A) Nos reservamos el derecho de devolver, a costo suyo, parte de o todos los bienes solicitados en esta orden, si por cualquier motivo no son en todo aspecto como se solicita.
B) Para que la cancelación de su cuenta no sufra demora envíe dentro de los cinco días siguientes de la entrega de los bienes esta orden facturas y recibos en duplicado, preparados a maquina o en lápiz tinta. La factura deberá traer lo siguiente certificación: "certifico que esta cuenta es justa y correcta y que aun no ha sido pagada".
C) Asimismo la factura deberá venir firmada por la persona a quien le entregaron el o los otros artículos.
D) El recibo deberá traer consigo el número de la Identidad de la persona que firma el recibo, No.de Solvencia Distrital o Municipal Número de Impuesto sobre la Renta, número de Registro Tributario, además deberá consignarse el Número de la factura y orden de compra respectivo.
E) La falta de cualquiera de estos requisitos atrasará la cancelación de su cuenta.

Preparado por: Auxiliar de Compras
Revisado por: Presupuesto
Aprobado Vice-Rectoría Administrativa

Revisado por: Jefe de Compras
Revisado Administración y Finanzas
Autorizado por: Rector UNACIFOR

Impreso por: SACOSTA1
Fecha: 09/03/2018 15:25:40



EXPEDIENTE HONDUCOMPRAS DE 01 AL 31 DE DICIEMBRE DEL 2019
PAGO POR TRANSFERENCIAS A PROVEEDORES

No.	NUMERO DE F-01	NUMERO ORDEN DE COMPRA	NUMERO DE FACTURA	FECHA DE LA FACTURA	DESCRIPCION	UNIDAD EJECUTORA	PROVEEDOR	NUMERO DE REGISTRO	MONTO	ESTADO
-----	----------------	------------------------	-------------------	---------------------	-------------	------------------	-----------	--------------------	-------	--------

CONSTANCIA DE REGISTRO DE BENEFICIARIOS

Distrito Central
Elaboración: 09/03/2018
Número de Documento: 05212740-005
Tipo Operación: Modificaciones
Estado: ENTREGADO

SORERÍA GENERAL DE LA REPUBLICA

MEMBRE O RAZÓN SOCIAL: QUIMICOS Y AGROSERVICIOS S. DE R.L.
Clase: PRODUCCION MERCADO DE PRODUCTOS QUIMICOS PERSONA JURIDICA
Institución: SIGLA Beneficiario: PROVEEDOR CONTRATISTA O BENEFICIARIO GENERAL

DENTIFICACION
País: HONDURAS
Tipo de Documento: REGISTRO TRIBUTARIO NACIONAL
Número Documento: 05019006483340
RTN Nro:

DOMICILIO
Dirección: 2 AVE B 16-17 CALLE LOCAL 1607 SECTOR CERVECERIA S.P.S.
Teléfono: 2550-00-31
Código Postal: 2550-00-32
Email: quimicosyagroservicios@hotmail.com
Departamento: DEPARTAMENTO DE CORTES
País: HONDURAS

PRESENTANTE
Nombre: DIONELSI PINEDA TORO/GERENTE GENERAL
País: HONDURAS
Número Documento: 1606-1963-00397
Tipo de Documento: TARJETA DE IDENTIDAD
Poder Legal:

PODERADO
Cuentas BANCARIAS
Tipo Cuenta: Cuenta Corriente
Número Cuenta: 11-230-501194-6
Libreta CUT

DECLARACION DE ADHESION
LA PRESENTE DECLARO QUE AUTORIZO A LA TESORERIA GENERAL DE LA REPUBLICA A QUE DEPOSITE EN LAS CUENTAS BANCARIAS Y/O INDIQUE LOS MONTOS QUE POR CUALQUIER CONCEPTO ME ADEUDE EL GOBIERNO RELACIONADOS CON MIS NEGOCIOS O VIDUADAS CON EL MISMO Y RECONOZCO EL PODER CANCELATORIO DE DICHS PAGOS RESPECTO DE LAS DEUDAS RECONOCIDAS ASIMISMO ME COMPROMETO A COMUNICAR FENALMENTEMENTE A LA TESORERIA GENERAL DE LA REPUBLICA SOBRE CUALQUIER CAMBIO EN MIS CUENTAS BANCARIAS, DE MODO QUE SE PUEDAN EFECTUAR DICHS PAGOS EN TODO MOMENTO

A DEL TITULAR _____ NOMBRE _____ FECHA _____

Impreso por: BACOSTA1
Fecha: 21/03/2018 12:02:08
Aprobado por: SVILLALTA
Fecha: 09/03/2018 16:17

UNIVERSIDAD NACIONAL DE CIENCIAS FORESTALES
UNACIFOR
Apartado postal #2, Siguatepeque, Comayagua, Honduras
Tels. (504) 2720-2300
Contacto compras me.perez@unacifor.edu.hn

RTN:08019002030143

RESUMEN DE COTIZACIONES No. 634/2019

Certifico que las cotizaciones sin número de QUIMICOS Y AGROSERVICIOS, sin número de YIP SUPERMERCADOS y sin número de MAC DEL, fueron cotizadas con fecha 23, 24 de octubre y 1 de noviembre del 2019 y que la información abajo detallada es verídica y correcta.

No.	Descripción	Cantidad	Unidad	PROVEEDOR No.1		PROVEEDOR No.2		PROVEEDOR No.3	
				Precio Unitario	Total	Precio Unitario	Total	Precio Unitario	Total
1	PAPEL HIGIENICO	5	FARDOS	350.00	1,750.00	437.22	2,186.10	652.17	3,260.87
2	PAPEL HIGIENICO	4	FARDOS	350.00	1,400.00	371.48	1,485.92	652.17	2,608.70
3	PAPEL HIGIENICO DOBLE HOJA 24 ROLLOS	4	FARDOS	250.00	1,000.00	437.22	1,748.88	326.09	1,304.35
SUB-TOTAL				13	4,150.00		5,420.90		7,173.91
15% ISV					622.50		813.14		1,076.09
TOTAL					4,772.50		6,234.04		8,250.00

NOMBRE Y/O EMPRESA COTIZANTES
1. QUIMICOS Y AGROSERVICIOS 2. YIP SUPERMERCADOS 3. MAC DEL

FECHA: 4 DE NOVIEMBRE DEL 2019

Observaciones: Se adjudica la compra al proveedor No.1. QUIMICOS Y AGROSERVICIOS, por que es el proveedor que ofrece mejor precio.

Elaborado por: Be. SANCIA G.
Asistente de Compras

Revisado por: Maria Esthel Pérez
Jefe de Compra

14/11/19



EXPEDIENTE HONDUCOMPRAS DE 01 AL 31 DE DICIEMBRE DEL 2019
 PAGO POR TRANSFERENCIAS A PROVEEDORES

No.	NUMERO DE F-01	NUMERO ORDEN DE COMPRA	NUMERO DE FACTURA	FECHA DE LA FACTURA	DESCRIPCION	UNIDAD EJECUTORA	PROVEEDOR	NUMERO DE REGISTRO	MONTO	ESTADO
-----	----------------	------------------------	-------------------	---------------------	-------------	------------------	-----------	--------------------	-------	--------

QUIMICOS Y AGROSERVICIOS S, DE R.L.

Tel:2550-0031-2550-0032
 Sector Cerveceria 2a Ave "B" 16-17 Calle #1807
 San Pedro Sula,Cortes
 R.T.N.No.05019006483340
 Email: quimicosyagroservicios@hotmail.com
 Amigos del Ambiente

COTIZACION

Señores:	UNACIFOR	Attn: Ing. Sheila Giron
Direccion:	Siguatepeque, Comayagua.	Unidad de Compras
Fecha:	23 de Octubre de 2019.	

Cantidad	Unid	Producto o Articulo	Precio Unit	Total
3	UNID	BASUREROS PLASTICOS DE 20 LITROS	195.00	585.00
6	PAQ	BOLSAS BASURA BARRIL (PAQ DE 5 UNID)	45.00	270.00
80	ROLLOS	BOLSA BASURA 24X32 (Rollo de 50 unid)	85.00	6,800.00
6	PAQ	BOLSA BASURA 24X32 (Pac de 10 Unid)	16.00	96.00
1	CAJA	BOLSA ZIPLOC SANDWICH (520 Unid)		498.00
1	CAJA	BOLSA ZIPLOC JUMBO (4 CAJAS DE 50 UNID C/U)		740.00
80	GLS	COLORFAX. Cloro liquido	62.00	4,960.00
10	UNID	LYSOL GRANDE (638 ML o 19 Onz)	198.00	1,980.00
10	UNID	LYSOL GRANDE	198.00	1,980.00
80	GLS	SANIFAX-Desinfectante de pisos	115.00	9,200.00
5	GLS	SANIFAX-Desinfectante de pisos	115.00	575.00
6	UNID	DESODORANTE AMBIENTAL (AIR WICK 8 ONZ)	58.00	348.00
22	FARDOS	DETERG. EN POLVO (Bolsas de 3.5 Grm Fardo 144 Un)	478.00	10,516.00
2	DOC	DETERG. EN POLVO CON AROMA (Bolsa de 1 lb)	192.00	384.00
8	FARDOS	DETERG. EN POLVO CON AROMA (Fardo de 33 Lbs)	475.00	3,800.00
1	DOC	JABON LAVATRASTE (Axion de 90 Gr)	120.00	120.00
4	UNID	JABON LAVATRASTE (Axion de 90 Gr)	10.00	40.00
4	UNID	JABON LAVATRASTE (Axion de 90 Gr)	10.00	40.00
3	GLS	FAXIL- Jabon de manos con aroma	160.00	480.00
5	FARDOS	PAPEL HIG.DEL ROSAL (Fardo 48 Unid)	350.00	1,750.00
4	FARDOS	PAPEL HIG.DEL ROSAL (Fardo 48 Unid)	350.00	1,400.00
10	FARDOS	PAPEL HIG.NUBE BLANCA (Fardo 24 Unid)	190.00	1,900.00
4	FARDOS	PAPEL HIG.NUBE BLANCA (F 24 Unid doble hoja)	250.00	1,000.00
2	CAJAS	PAPEL HIG JUMBO ROLL SERV CLASS (Cja de 6 U	500.00	1,100.00
6	PAQ	PAPEL TOALLA DISP. TISSUE (Rollo 240 mts)	300.00	1,800.00
6	PAQ	PAPEL TOALLA DISP. TISSUE (Rollo 240 mts)	300.00	1,800.00
20	ROLLOS	PAPEL TOALLA ROSAL	52.00	1,040.00
6	UNID	PASTES VERDES SCOTT BRITE	16.00	96.00
2	FARDOS	SERVILLETAS MAX PAPEL (20 UNID 100 C/U)	200.00	400.00
2	PAQ	SERVILLETAS MAX PAPEL (2 PAQ DE 100 C/U)	25.00	50.00
2	PAQ	SERVILLETAS MAX PAPEL (2 PAQ DE 100 C/U)	25.00	50.00
10	BOTES	TOALLAS DESINF- MARCA CLOROX (78 UNID C/U)	180.00	1,800.00
10	BOTES	TOALLAS DESINF- MARCA CLOROX (78 UNID C/U)	180.00	1,800.00
8	UNID	TOALLAS MICRO FIBRA	30.00	240.00
	U.L.		Sub Total	59,238.00
			Vta exenta	4,960.00
			Vta gravada	54,278.00

[Handwritten signature]



[Handwritten signature]

			15%	8,141.70
			Total	67,379.70
Atendido Por	Viaje	Porf. Rodriquez		
		Gerente de Ventas		
Cond. de pago	Contado			
Tiempo de entrega	24 Horas			
Fecha de Vencimiento:	15 Dias.			
cc:	Archivo.			



EXPEDIENTE HONDUCOMPRAS DE 01 AL 31 DE DICIEMBRE DEL 2019
 PAGO POR TRANSFERENCIAS A PROVEEDORES

No.	NUMERO DE F-01	NUMERO ORDEN DE COMPRA	NUMERO DE FACTURA	FECHA DE LA FACTURA	DESCRIPCION	UNIDAD EJECUTORA	PROVEEDOR	NUMERO DE REGISTRO	MONTO	ESTADO
-----	----------------	------------------------	-------------------	---------------------	-------------	------------------	-----------	--------------------	-------	--------

Institución: **UNIVERSIDAD DE CIENCIAS FORESTALES**
 Oficina de Compra: _____

COTIZACIÓN

YIP SUPERMERCADOS, S. A. DE C.V.
 RTN 05029995001355

Dirección del Proveedor: Col. El Prado, Atrás de la Cámara Júnior, Contiguo a Corporación Flores, Comayagüela M.D.C.

Por este medio Le solicitamos Cotizar Precios de los Sigüientes Bienes y Servicios:

	Cantidad	Descripción	Precio Unitario	Valor Total
*	12	GLADE CAMPOS DE LAVANDA 400ML	69.52	834.24
*	3	BASURERO PLASTICO	187.83	563.49
*	6	BOLSA HERCULES GRANDE 10's	16.48	98.88
*	80	BOLSA HERCULES ROLLO 18x24 50s	19.96	1,596.80
*	6	BOLSA HERCULES ROLLO 18x24 50s	19.96	119.76
*	5	BOLSAS RI-PAC GALON #27310	40.00	200.00
*	4	BOLSA ZIPPER SEAL 2 GL #27010	40.00	160.00
*	80	CLORO MAGIA BLANCA GALON	74.95	5,996.00
*	10	DESINFECTANTE LYSOL 540g SPR	196.04	1,960.40
*	10	DESINFECTANTE LYSOL 540g SPR	196.04	1,960.40
*	80	DESINFECT MAGIA BLANCA 3.785L	111.00	8,880.00
*	5	DESINFECT MAGIA BLANCA 3.785L	111.00	555.00
*	6	GLADE AUTOMATICO REPUESTO	203.17	1,219.02
*	12	DISCO LAVAPLATOS LIMPIOX 225g	9.35	112.20
*	4	DISCO LAVAPLATOS LIMPIOX 225g	9.35	37.40
*	4	DISCO LAVAPLATOS LIMPIOX 225g	9.35	37.40
*	3	JABON LIQUIDO CHERRY ALM GAL	169.52	508.56
*	5	PAPEL HIGIENICO SCOTT 1ROLLO	437.22	2,186.10
*	4	PAPEL HIGIENICO SCOTT 1ROLLO	437.22	1,748.88
*	10	PAPEL HIGIENICO SCOTT 1ROLLO	437.22	4,372.20
*	4	PAPEL HIGIENICO SCOTT 1ROLLO	371.48	1,485.92
*	2	PAPEL HIG ENCANTO 400m HS	288.26	576.52
*	6	PAPEL TOALLA SCOTT EMBOusada	217.35	1,304.10
*	6	PAPEL TOALLA SCOTT EMBOusada	217.35	1,304.10
*	20	PAPEL TOALLA NUBE BLANCA 100'S	25.70	514.00
		VAN		38,331.37

Fecha: 24 de octubre de 2019

Firma y Sello Unidad Cotizador: _____ Firma y Sello del Proveedor: _____

Nota importante:
 La cotización tiene vigencia de ocho días.
 Tiempo de entrega: 5 DIAS DESPUES DE RECIBIR LA COMPROBACION
 Forma de pago: 30 días crédito
 Los productos sin * son exentos.
 Los productos con * son gravados con el 15% impuestos sobre ventas.

MAC DEL Express más cerca de ti...
 Dirección: Siguatepeque, en el Mall Beit Jalal
 INDEL
 MAC-DEL EXPRESS
 2773-9901 99061627

SOLICITUD DE COTIZACION

Nombre del Proveedor: **INDEL/MAC-DEL SIGUATEPEQUE**
 Atención a: **UNACIFOR**
 Fecha de cotización: **01 NOV. 2019**

No	Cantidad	Forma de presentación	Descripción	Precio Unitario	Total
19	4	UNIDAD	JABON EN BARRA P/TRASTES	L. 9.57	L. 38.26
20	4	UNIDAD	JABON EN BARRA P/TRASTES	L. 9.57	L. 38.26
21	3	GALONES	JABON LIQUIDO P/MANOS	L. 121.74	L. 365.22
22	3	BOTE	LIQUIDO P/MOPEADOR EN SPRAY	L. 147.83	L. 443.48
23	1	UNIDAD	MOPEADOR No 24	L. 452.17	L. 452.17
24	5	FARDOS	PAPEL HIGIENICO MIL HOJAS (48 ROLLOS)	L. 652.17	L. 3,260.87
25	4	FARDOS	PAPEL HIGIENICO MIL HOJAS (48 ROLLOS)	L. 652.17	L. 2,608.70
26	10	FARDOS	PAPEL HIGIENICO 24 ROLLOS	L. 286.96	L. 2,869.57
27	4	FARDOS	PAPEL HIGIENICO DOBLE HOJA 24 ROLLOS	L. 326.09	L. 1,304.35
28	2	CAJA	PAPEL HIGIENICO JUMBO ROLL	L. 452.17	L. 904.35
29	6	PAQUETES	PAPEL TOALLA BLANCA	L. 191.30	L. 1,147.83
30	6	PAQUETES	PAPEL TOALLA BLANCA	L. 191.30	L. 1,147.83
31	20	UNIDAD	PAPEL TOALLA PEQUEÑOS	L. 30.43	L. 608.70
32	6	UNIDAD	PASTES P/TRASTES	L. 13.91	L. 83.48
33	2	UNIDAD	REPUESTO DE MOPEADOR	L. 226.09	L. 452.17
34	20	UNIDAD	SERVILLETAS	L. 9.57	L. 191.30
35	2	PAQUETES	SERVILLETAS	L. 15.65	L. 31.30
36	2	PAQUETES	SERVILLETAS	L. 15.65	L. 31.30
37	10	BOTE	TOALLA DESINFECTANTES	L. 155.65	L. 1,556.52



EXPEDIENTE HONDUCOMPRAS DE 01 AL 31 DE DICIEMBRE DEL 2019
 PAGO POR TRANSFERENCIAS A PROVEEDORES

No.	NUMERO DE F-01	NUMERO ORDEN DE COMPRA	NUMERO DE FACTURA	FECHA DE LA FACTURA	DESCRIPCION	UNIDAD EJECUTORA	PROVEEDOR	NUMERO DE REGISTRO	MONTO	ESTADO
-----	----------------	------------------------	-------------------	---------------------	-------------	------------------	-----------	--------------------	-------	--------



Dirección :
 Siguatepeque, en el Mall Beit Jalal
 INDEL
 MAC-DEL EXPRESS
 2773-9901 99081827

SOLICITUD DE COTIZACION

Nombre del Proveedor: INDEL/MAC-DEL SIGUATEPEQUE
 Atención a: UNACIFOR
 Fecha de cotización: 01 NOV. 2019

No	Cantidad	Forma de presentación	Descripción	Precio Unitario	Total
1	80	GAL	CLORO	L. 55.00	L. 4,400.00
2	3	UNIDAD	BASUREROS PLASTICOS 20 L	L. 256.52	L. 769.57
3	6	PAQUETES	BOLSA P/BASURA GRANDES	L. 43.48	L. 260.87
4	80	ROLLOS	BOLSA P/BASURA TAMAÑO ESTANDAR	L. 69.57	L. 5,565.22
5	6	PAQUETES	BOLSA P/BASURA TAMAÑO ESTANDAR	L. 13.91	L. 83.48
6	5	CAJA	BOLSAS ZIPLOCK GRANDES	L. 495.65	L. 2,478.26
7	4	CAJA	BOLSAS ZIPLOCK JUMBO BAGS	L. 739.13	L. 2,956.52
8	12	UNIDAD	AROMATIZANTES EN AEROSOL 400 ML	L. 55.65	L. 667.83
9	10	BOTE	DESINFECTANTE EN SPRAY LYSOL GRANDE	L. 191.30	L. 1,913.04
10	10	BOTE	DESINFECTANTE EN SPRAY LYSOL GRANDE	L. 191.30	L. 1,913.04
11	80	GALONES	DESINFECTANTE LIQUIDO P/PISOS	L. 108.70	L. 8,695.65
12	5	GALONES	DESINFECTANTE LIQUIDO P/PISOS	L. 108.70	L. 543.48
13	6	UNIDAD	DESODORANTE AMBIENTAL	L. 55.65	L. 333.91
14	22	FARDOS	DETERGENTE EN BOLSITAS 3.5 GRAMOS 144 UNIDADES	L. 417.39	L. 9,182.61
15	2	DOCENA	DETERGENTE EN POLVO CON AROMA de 5 kg C/U	L. 186.96	L. 373.91
16	8	FARDOS	DETERGENTE EN POLVO CON AROMA 40 LBS	L. 469.57	L. 3,756.52
17	12	BOLSAS	GEL ANTIBACTERIAL	L. 123.48	L. 1,481.74
18	1	DOCENA	JABON EN BARRA P/TRASTES	L. 102.61	L. 102.61



Dirección :
 Siguatepeque, en el Mall Beit Jalal
 INDEL
 MAC-DEL EXPRESS
 2773-9901 99081827

SOLICITUD DE COTIZACION

Nombre del Proveedor: INDEL/MAC-DEL SIGUATEPEQUE
 Atención a: UNACIFOR
 Fecha de cotización: 01 NOV. 2019

No	Cantidad	Forma de presentación	Descripción	Precio Unitario	Total
38	10	BOTE	TOALLA DESINFECTANTES	L. 155.65	L. 1,556.52
39	8	UNIDAD	TOALLAS DE ALGODON PEQUEÑAS	L. 30.43	L. 243.48
				Exento	L. 4,400.00
				Gravado	L. 60,413.91
				15% (+) Impuesto Sobre Ventas	L. 9,062.09
				Total a Pagar	L. 73,876.00

DILCIA DILIA FUNEZ
 GERENTE GENERAL
 TEL 27739901- 99081827



EXPEDIENTE HONDU COMPRAS DE 01 AL 31 DE DICIEMBRE DEL 2019
 PAGO POR TRANSFERENCIAS A PROVEEDORES

No.	NUMERO DE F-01	NUMERO ORDEN DE COMPRA	NUMERO DE FACTURA	FECHA DE LA FACTURA	DESCRIPCION	UNIDAD EJECUTORA	PROVEEDOR	NUMERO DE REGISTRO	MONTO	ESTADO
-----	----------------	------------------------	-------------------	---------------------	-------------	------------------	-----------	--------------------	-------	--------

REQUISICIÓN / SOLICITUD

REG-ADM-09

Oficina Solicitante: Auditoría Interna Para ser utilizado por: Auditoría Interna

Centro de Gasto: 01 Fecha: 18/09/2019 No. Control UAI-11/2019

No.	Descripción Específica	PARA USO DEL SOLICITANTE			PARA USO EN ALMACEN		
		Objeto Específico	Cantidad Solicitada	Valor Estimado	Recibido de Compras	Verificado	Fecha
1	Papel Higiénico de doble hoja	3400	4	1200.00			
U.L.							
Total				1200.00			

Uso: En la Unidad de Auditoría. No hay en existencia.

Disponibilidad de Presupuesto: SI ___ No ___

Precompromiso SIAFI: _____

Entregado a Solicitante: _____ Recibido (solicitante): _____

Por: _____ Por: _____

Obs: _____

PARA USO EN COMPRAS: Revisión recibida completa SI ___ No ___ Fecha: _____

PARA USO EN ALMACEN: Revisión recibida completa SI ___ No ___ Fecha: _____

Procedimiento de Adquisición: Almacén Cajas Oficina Compras Servicios Especiales Licitación

Solicitado por: **José Santos Hernández** Autorización de cargar al Centro de Gasto: _____

Nombre y firma: *[Firma]* Nombre y firma: _____

Nombre y firma: **Gabriel Eshah** Nombre y firma: _____

Fecha: _____ Fecha: _____

Vo.Bo. Recorrida: _____ Fecha: _____

Vigencia: a partir del 2 de enero del 2019 / Ver 01

REC. 22/10/19