

1720-2023
07-08-2023

Alcaldía Municipal del Distrito Central
DIRECCION ADMINISTRATIVA
DEPARTAMENTO DE COMPRAS MENORES



ORDEN DE COMPRA No. 074-2023

Fecha: 27. feb. 2023

Proceso No. CMA-024-2023

Solicitante: Gerencia de Informacion y Sistemas

Nombre Comercial: TIGO BUSINESS/TIGO STAR (NAVEGA S.A. DE C.V.)

Servise proveemos los articulos y/o prestar los servicios detallados a continuación:

Item	Cantidad	Unidad	Descripción	Valor Unitario	Valor Total
1	12	Meses	Enlace Internet dedicado de fibra optica 100 (Mbps)	10,664.39	127,972.68
2	12	Meses	Enlace Internet dedicado de fibra optica 50 (Mbps)	4,035.18	48,422.16
			ULTIMA LINEA		
				SUB-TOTAL	L 176,394.84
				15% ISV	26,459.24
				TOTAL	L 202,854.08

Valor total en letras:

Doscientos Dos Mil Ochocientos Cincuenta y Cuatro Lempiras con 08/100*

Descripción del uso o destino: Para ser utilizado como enlace de redundancia/respaldo de los servicios de recaudacion y continuidad de operacion de clientes internos Barrio el Centro, frente a Clinicas Viera y Linea 100 y plantel de la AMDC-CODEM col. 21 de Octubre Tegucigalpa.
Fondos Municipales.



Aprobada por: _____

Elaborado por: _____

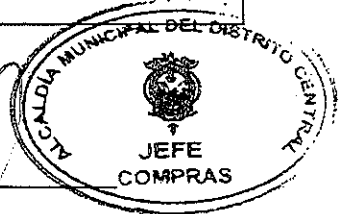

Recibida por: _____

Fecha: _____

Nota.- Esta orden de compra, es válida con el sello y la firma autorizada

Cc. ARCHIVO

ASF

[Handwritten signature]

CM 17



FACTURA

Fecha Única de Emisión: 05/02/2024
 Rango de Documento Fiscales Autorizados
 de: 000-057-01-00120001 a: 000-057-01-00150000
 RepresentanteLegal@tigo.com.hn

Cod Cliente 13955	No. de Factura 000-057-01-00125892	Período May 2023	Fecha de emisión 30/05/2023 Fecha Max de Pago 29/06/2023	Total a Pagar L. 16,639.80	CAI 0AAF82-8317BE-0E46BC-D4F726-5A553E-F6
-----------------------------	--	----------------------------	---	--------------------------------------	---

RTN: 08019000218669

Nombre Cliente: Alcaldía Municipal del Distrito Central AMDC
Dirección: Col. Palmira Edificio Zafiro Donde estaba Joyeria Cantero 3er pis o esquina opuesta del edificio Rojo
Datos Adicionales: 235-4084
RTN/ID Cliente: 013955
Email Cliente: sulebustillo@yahoo.es

Datos del Adquiriente exonerado
 Número correlativo de la Orden de compra Exenta:
 Número correlativo de Constancia del Registro de Exonerados:
 Número Carnet Diplomático:
 Número identificativo del Registro de la Secretaria de Estado en el despacho de Agricultura y Ganadería:
 Línea Empresarial
 Enlace de Datos

Cantidad	Descripción	Precio Unitario	Descuentos y Rebajas Otorgados	Total
1	(114790) HON-HON-IPB-LOCAL-100 Mbps-Enlace Internet 100 Mbps	425.00	0.00	425.00
1	(114791) AMDC-21 de Octubre, Edif. CODEM, Enlace de Internet 50 Mbps	161.00	0.00	161.00
	TOTAL	\$ 586.00	0.00	586.00

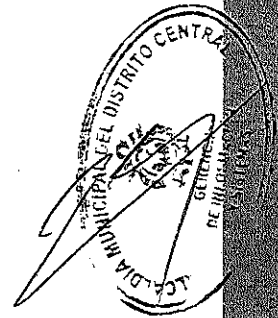

Sandy Suero
tigo Business

Subtotal	\$	586.00
(-) Descuentos y Rebajas Otorgados	\$	0.00
Valores Exentos	\$	0.00
Valores Exonerados	\$	0.00
Valores Alícuota Tasa Cero	\$	0.00
Valores Gravables 15% ISV	\$	586.00
Impuesto Sobre Venta 15% sobre Valores Gravables	\$	87.90
Impuesto Sobre Venta Sobre Valores Alícuota Tasa Cero	\$	0.00
Total Facturado del mes	\$	673.90
Tasa de Cambio	L.	24.6918
Total Facturado del mes en Lempiras	L.	16,639.80
DIECISEIS MIL SEISCIENTOS TREINTA Y NUEVE CON 80/100 (L EMPIRAS)		
(-) Abonos del Periodo	L.	0.00
Total a pagar del mes	L.	16,639.80

Original Cliente
 Copia: Obligado Tributario Emisor



www.tigobusiness.com.hn

NAVEGASA de C.V.
 Plaza Tigo Colonia Los Almendros
 al final del Biv. Morazan, Tegucigalpa
 Número de atención al cliente 2265-9446
 Número de atención al cliente desde su celular *039 / *PYME
 Ingresa a www.tigobusiness.com.hn

CM 22



FACTURA

Federal Límite de Emisión: 03/02/2024
 Rango de Documento Fiscales Autorizados
 del 000-057-01-00220001 a 000-057-01-00150000
 Representante legal: @tigo.cd/mlm

Cod Cliente 13955	No. de Factura 000-057-01-00126556	Periodo Jun 2023	Fecha de emisión 03/06/2023 Fecha Max de Pago 03/07/2023	Total a Pagar L. 16,645.60	CAI 0AAF82-8317BE-0E46BC-D4F726-SA553E-F6
-----------------------------	--	----------------------------	---	--------------------------------------	---

RTN: 08019000218669

Nombre Cliente: Alcaldía Municipal del Distrito Central AMDC
Dirección: Col. Palmira Edificio Zafiro Donde estaba Joyeria Cantero 3er pis o esquina opuesta del edificio Rojo
Datos Adicionales: 235-4084
RTN/ID Cliente: 013955
Email Cliente: sule bustillo@yahoo.es

Datos del Adquiriente exonerado
 Número correlativo de la Orden de compra Exenta:
 Número correlativo de Constancia del Registro de Exonerados:
 Número Carnet Diplomático:
 Número identificativo del Registro de la Secretaría de Estado en el despacho de Agricultura y Ganadería:
 Línea Empresarial
 Enlace de Datos

Cantidad	Descripción	Precio Unitario	Descuentos y Rebajas Otorgados	Total
1	(114790) HON-HON-IPB-LOCAL-100 Mbps-Enlace Internet 100 Mbps	425.00	0.00	425.00
1	(114791) AMDC-21 de Octubre, Edif. CODEM, Enlace de Internet 50 Mbps	161.00	0.00	161.00
	TOTAL	\$ 586.00	0.00	586.00

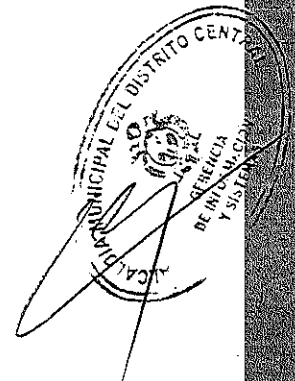

Subtotal	\$	586.00
(-) Descuentos y Rebajas Otorgados	\$	0.00
Valores Exentos	\$	0.00
Valores Exonerados	\$	0.00
Valores Alícuota Tasa Cero	\$	0.00
Valores Gravables 15% ISV	\$	586.00
Impuesto Sobre Venta 15% sobre Valores Gravables	\$	87.90
Impuesto Sobre Venta Sobre Valores Alícuota Tasa Cero	\$	0.00
Total Facturado del mes	\$	673.90
Tasa de Cambio	L.	24.7004
Total Facturado del mes en Lempiras	L.	16,645.60
DIECISEIS MIL SEISCIENTOS CUARENTA Y CINCO CON 60/100 (LEMPIRAS)		
(-) Abonos del Periodo	L.	0.00
Total a pagar del mes	L.	16,645.60

Original: Cliente
 Copia: Obligado Tributario Emisor



www.tigobusiness.com.hn

NAVEGA SA de CV.
 Plaza Tigo Colonia Los Almendros
 al final del Bv. Morazan, Tegucigalpa
 Número de atención al cliente: 2265-8446
 Número de atención al cliente desde tu celular: 0997-7777
 Ingresar a: www.tigobusiness.com.hn

Handwritten signature/initials



FACTURA

Fecha Límite de Emisión: 03/07/2023
 Rango de Documento Fiscales Autorizados:
 de 000-057-01-00120001 al 000-057-01-00150000
 representantelegal@tigo.com.hn

Cod Cliente 13955	No. de Factura 000-057-01-00128527	Periodo Jul 2023	Fecha de emisión 03/07/2023 Fecha Max de Pago 02/08/2023	Total a Pagar L. 16,655.30	CAI 0AAF82-8317BE- 0E46BC-D4F726- 5A553E-F6
-----------------------------	--	----------------------------	---	--------------------------------------	---

REN: 03019000218669

Nombre Cliente: Alcaldía Municipal del Distrito Central AMDC	Datos del Adquiriente exonerado
Dirección: Col. Palmira Edificio Zafiro Donde estaba Joyeria Cantero 3er pis o esquina opuesta del edificio Rojo	Número correlativo de la Orden de compra Exenta:
Datos Adicionales: 235-4084	Número correlativo de Constancia del Registro de Exonerados:
RTN/ID Cliente: 013955	Número Carnet Diplomático:
Email Cliente: sulebusillo@yahoo.es	Número identificativo del Registro de la Secretaria de Estado en el despacho de Agricultura y Ganadería:
	Línea Empresarial
	Enlace de Datos

Cantidad	Descripción	Precio Unitario	Descuentos y Rebajas Otorgados	Total
1	(114790) HON-HON-IPB-LOCAL-100 Mbps-Enlace Internet 100 Mbps	425.00	0.00	425.00
1	(114791) AMDC-21 de Octubre, Edif. CODEM, Enlace de Internet 50 Mbps	161.00	0.00	161.00
	TOTAL	\$ 586.00	0.00	586.00

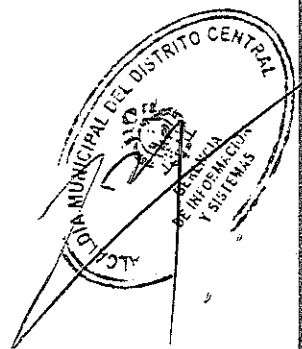

Sandy Scott
tigo Business

Subtotal	\$	586.00
(-) Descuentos y Rebajas Otorgados	\$	0.00
Valores Exentos	\$	0.00
Valores Exonerados	\$	0.00
Valores Alícuota Tasa Cero	\$	0.00
Valores Gravables 15% ISV	\$	586.00
Impuesto Sobre Venta 15% sobre Valores Gravables	\$	87.90
Impuesto Sobre Venta Sobre Valores Alícuota Tasa Cero	\$	0.00
Total Facturado del mes	\$	673.90
Tasa de Cambio	L.	24.7148
Total Facturado del mes en Lempiras	L.	16,655.30
DIECISEIS MIL SEISCIENTOS CINCUENTA Y CINCO CON 30/100 (LEMPIRAS)		
(-) Abonos del Periodo	L.	0.00
Total a pagar del mes	L.	16,655.30

Original Cliente
 Copia: Obligado Tributario Emisor



www.tigobusiness.com.hn

NAVEGA S.A. de C.V.
 Plaza Tigo Colonia Los Almendros
 al final del Bv. Morazan Tegucigalpa
 Número de atención al cliente 2265-8446
 Número de atención al cliente desde tu celular *099/*PYME
 Ingresar a www.tigobusiness.com.hn

Handwritten signature/initials



ACTA DE RECEPCION

Por medio de la presente Gerencia de Información y Sistemas hace constar que ha recibido de la empresa "TIGO BUSINSS/ TIGO STAR (NAVEGA S.A. DE C.V.)

El siguiente servicio:

N.º Ítems	Cantidad	Unidad	Descripción
1	1	Mes	Enlace Internet dedicado de fibra óptica 100 (Mbps), Enlace Internet dedicado de fibra óptica 50 (Mbps) mes de mayo
2	1	Mes	Enlace Internet dedicado de fibra óptica 100 (Mbps), Enlace Internet dedicado de fibra óptica 50 (Mbps) mes de junio
3	1	Mes	Enlace Internet dedicado de fibra óptica 100 (Mbps), Enlace Internet dedicado de fibra óptica 50 (Mbps) mes de julio

Para recaudación y Tramites de los Contribuyentes.

Según Factura N° 000.057-01-00125892, 000.057-01-00126556 y 000.057-01-00128527

Valor Total de la Factura: L. 16,639.80

Valor Total de la Factura: L. 16,645.60

Valor Total de la Factura: L. 16,655.30

Total-----L. **49,940.70**

TEGUCIGALPA, M.D.C. 28 DE JULIO DEL 2023

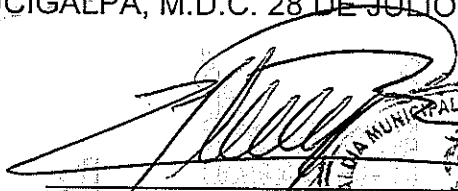
Carlos Zelaya
Gerencia de Información y Sistemas

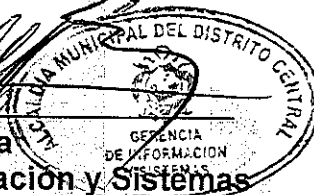

ciudad de
**buen
corazón**

412

OFERTA ECONOMICA

A continuación, se detalla la oferta económica del servicio de Internet para la AMDC:

Descripción	Servicio	Ancho de Banda	Valor Mensual por Enlace \$	Valor Mensual en Lempiras	ISV	Valor Total Mensual con ISV
AMDC COD EMEC 17/21 Octubre Ejecutiva	DATOS	50 Mbps	\$ 240.00	L 3,508.35	526.33	4,035.18
Valor total de la Oferta con ISV incluido Contrato por 12 meses						

*Tasa 25.0632

- El servicio Ofertado es relación 1:1 dedicado,
- Router con capacidad para interconectar la red de datos.
- La propuesta Incluye los costos de Instalación.
- Única Empresa en Honduras con Certificación ISO 27001-2005 "SISTEMA DE GESTIÓN DE SEGURIDAD DE INFORMACIÓN"
- Soporte para fallas 24 horas los 7 días de la semana los 365 días del año, a través del NOC o Network Operations Center especializado para nuestros Clientes Corporativos.
- No contamos con cobertura para TV en el Plantel de la 21 de Octubre.
- Atención personalizada a través de un equipo conformado por un Ejecutivo de Servicios Corporativos quien atenderá sus gestiones y un Asesor Comercial.

TERMINOS Y CONDICIONES

1. El pago del servicio se puede hacer en Lempiras o dólares, si el pago se hace en Lempiras, se hará a la tasa de cambio vigente al momento del pago.
2. Se requiere la firma de un contrato con una vigencia mínima de 12 meses.
3. La propuesta incluye los costos de instalación de red externa.
4. Los equipos involucrados en la prestación de este servicio son propiedad de Tigo Business.
5. Sistema de Monitoreo para todos los Enlaces.
6. Soporte 24x7x365 a través de NOC.
7. El tiempo de instalación una vez firmado el contrato es de 7 días máximo.

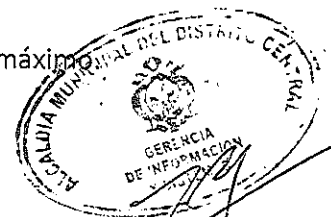

tigo business
Una solución para cada negocio

OFERTA ECONOMICA

A continuación, se detalla la oferta económica del servicio de Internet para la AMDC:

Descripción	Servicio	Ancho de Banda	Valor Mensual en Lempiras	ISV	Valor Total Mensual con ISV
Enlace de Fibra Óptica al Centro Directo a Cimac Vera	INTERNET	100 Mbps	9,276.38	L.391.04	10,664.39

*Tasa 25.0632

- El servicio Ofertado es relación 1:1 dedicado,
- Router con capacidad para interconectar la red de datos.
- La propuesta Incluye los costos de Instalación.
- Única Empresa en Honduras con Certificación ISO 27001-2005 "SISTEMA DE GESTIÓN DE SEGURIDAD DE INFORMACIÓN"
- Soporte para fallas 24 horas los 7 días de la semana los 365 días del año, a través del NOC o Network Operations Center especializado para nuestros Clientes Corporativos.
- Atención personalizada a través de un equipo conformado por un Ejecutivo de Servicios Corporativos quien atenderá sus gestiones y un Asesor Comercial.

TERMINOS Y CONDICIONES

1. El pago del servicio se puede hacer en Lempiras o dólares, si el pago se hace en Lempiras, se hará a la tasa de cambio vigente al momento del pago.
2. Se requiere la firma de un contrato con una vigencia mínima de 12 meses.
3. La propuesta incluye los costos de instalación de red externa.
4. Los equipos involucrados en la prestación de este servicio son propiedad de Tigo Business.
5. Sistema de Monitoreo para todos los Enlaces.
6. Soporte 24x7x365 a través de NOC.
7. El tiempo de instalación una vez firmado el anexo de servicios es de 7 días.

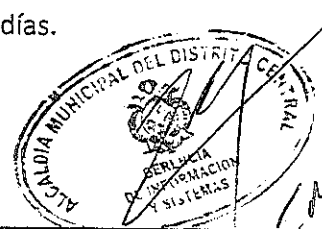

tigo business
Una solución para cada negocio

CMA-024-2023

24.6783

Claró-cloud

Propuesta Económica:

Nombre del Cliente: ALCALDIA MUNICIPAL DEL DISTRITO CENTRAL

Internet Dedicado por FO:

PUNTOS	BW (Mbps)	MRC \$	PLAZO
AMDC CENTRO TGU	100MB	\$320.00	12 MESES
AMDC CALLE MODESTO ROJAS	50MB	\$305.00	12 MESES
TOTAL		\$625.00	

7,897.5
7,526.8
15,424.3

*** RENTA NO INCLUYE ISV.***

- Internet Dedicado 1:1 por fibra óptica.
- Demarcador Cisco.
- No incluye WIFI.
- Cotización valida por 30 días.
- No incluye ISV.

Ventajas de Nuestro Servicio:

- Alta disponibilidad del servicio a través de nuestra red de fibra óptica canalizada en las ciudades principales del país.
- Servicio completamente digital.
- Soporte las 24 horas del día los 7 días de la semana con asistencia inmediata ante fallas.
- Amplia experiencia en temas de telefonía y datos al ser Claro el mayor proveedor de telecomunicaciones a nivel de Latinoamérica.
- Señalización IP



Nombre y Firma de aceptación del Representante Legal

Nombre y Firma del Coordinador de Ventas Claro

clarocorporaciones@claro.com.hn



*CORP(2677)

Handwritten signature and initials 'COR 12'.



OFERTA ECONÓMICA

CANT.	DESCRIPCIÓN DE SERVICIO	TÉCNICO	CIUDAD	UNIDAD	MONTO	CONDICIONES
1	ENLACE GARANTIZADO 100MB \$650	FIBRA OPTICA	TEGUCIGALPA	L.	16,092.83	INSTALACION GRATIS
1	ENLACE GARANTIZADO 50MB \$450	FIBRA OPTICA	TEGUCIGALPA	L.	11,141.19	INSTALACIÓN GRATIS
TOTAL A PAGAR				L.	27,234.02	

OBSERVACIONES

- Precio incluye Impuesto sobre ventas.
- Tasa \$1 x Lps. 24.7582 (Diciembre 2022)
- Contrato a 24 meses
- Relación del servicio 1:1 ✓
- Se mantiene un SLA del 99.6 % de nuestros Enlaces Garantizados (Dedicados) y un 99.9% en Enlaces de Datos.
- Mensualidad a pagar correspondería al mes de Enero 2023

Ling Long Fu Zepeda
Gestor de Telemercadeo PYME
Negocios Corporativos Cable Color
Tel. 2263-2020 Ext 3107
Cel. 8800-0130
Email: ling.fu@cablecolor.net



CMII

1402-2023
29-6-2023

Alcaldía Municipal del Distrito Central
DIRECCION ADMINISTRATIVA
DEPARTAMENTO DE COMPRAS MENORES



ORDEN DE COMPRA No. 083-2023

Fecha: 27. feb. 2023

Proceso No. CMA-032-2023

Solicitante: Dirección de Gestión comunitaria y Desarrollo Humano - Gerencia de Turismo

Nombre Comercial: **DELICIAS MEXICANAS**
ELIA MELISSA HERNÁNDEZ NIETO

Sírvase proveernos los artículos y/o prestar los servicios detallados a continuación:

Item	Cantidad	Unidad	Descripción	Valor Unitario	Valor Total
1	42	c/u	Cenas empacadas con su respectivo refresco.	L 100.00	L 4,200.00
ULTIMA LINEA					
SUB-TOTAL					L 4,200.00
15% ISV					L 630.00
TOTAL					L 4,830.00

Valor total en letras: ***Cuatro Mil Ochocientos Treinta Lempiras con 00/100***

Descripción del uso o destino: Para ser utilizado para el personal que apoyará en el Proyecto del "Festival del Color" Transferencia del Gobierno Central.

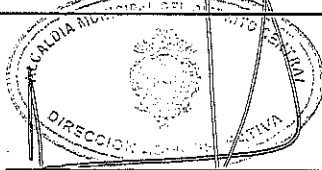

Aprobada por: _____

Elaborado por: _____



Recibida por: _____

Fecha: _____

Nota.- Esta orden de compra, es válida con el sello y la firma autorizada

Cc. ARCHIVO
MBN

1707



Alcaldía Municipal del Distrito Central
Tegucigalpa, M.D.C.; Honduras, C.A.

ACTA DE RECEPCION

Por medio de la presente la Gerencia de Turismo de la AMDC, hace constar que ha recibido de la empresa "DELICIAS MEXICANAS" - ELIA MELISSA HERNANDEZ NIETO" el siguiente servicio:

Item	Cantidad	Unidad	Descripción
1	42	c/u	Cenas empacadas con su respectivo refresco.

NOTA:

Alimentación recibida el día: sábado 25 de marzo del presente año

Según Factura N° 000-002-01-00003646

Valor Total de la Factura: L.4,830.00

TEGUCIGALPA, M.D.C. 29 DE MARZO DE 2023

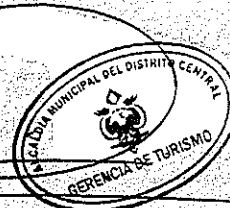

JAVIER PORTILLO
GERENCIA DE TURISMO



ciudad de
**buen
corazón**



DELICIAS MEXICANAS

Venta de comida de bufete, bocadillos mexicanos y comida catracha
Residencial Suyapita

RTN: 08011987003571, Tel: 99765377
Correo: melissahernandezdm@gmail.com

CLIENTE: Alcaldía Municipal del Distrito Central

FECHA: 13 de febrero del 2023

COTIZACION

No	Descripción	Precio unitario	Precio total
42	Cenas con refresco	100.00	4,200.00
UL.....		
		Sub total	4,200.00
		15% I/S/V	630.00
		TOTAL	4,830.00

MelissD



Firma y sello



14cm

19-09-2023
21-08-2023

Alcaldía Municipal del Distrito Central
DIRECCION ADMINISTRATIVA
DEPARTAMENTO DE COMPRAS MENORES



ORDEN DE COMPRA No.089-2023

Fecha: 2. mar. 2023

Proceso No. CMA-083-2023

Solicitante: Gerencia de Movilidad Urbana

Nombre Comercial: GRUPO DEWARE, S.A. (PINTURAS AMERICANAS)

Sírvase proveerme los artículos y/o prestar los servicios detallados a continuación:

Item	Cantidad	Unidad	Descripción	Valor Unitario	Valor Total
1	40	Cubeta	Pintura aceite tráfico y señalización amarillo seguridad Semigloss	L 2,660.87	L 106,434.80
2	20	Cubeta	Pintura tráfico y señalización Blanco seguridad Semigloss	L 2,660.87	L 53,217.40
3	70	Galon	Solvente mineral	L 173.04	L 12,112.80
4	50	Unidad	Masking tape 1"	L 21.74	L 1,087.00
5	50	Unidad	Mini rodo	L 43.48	L 2,174.00
6	50	Unidad	Mini maneral	L 43.48	L 2,174.00
				SUB-TOTAL	L177,200.00
				15% ISV	L26,580.00
				TOTAL	L203,780.00

Valor total en letras: ***Doscientos Tres Mil Setecientos Ochenta Lempiras con 00/100***

Descripción del uso o destino: Compra de materiales de pintura para señalización vial en el Distrito Central.
Fondos Municipales

Aprobada por:



Elaborado por:

[Handwritten signature]

Recibida por:

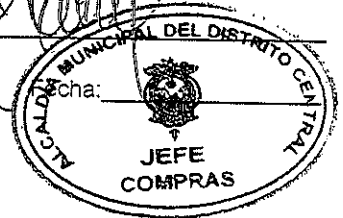

Nota.- Esta orden de compra, es válida con el sello y la firma autorizada

CHIVO

[Handwritten signature]

-1401-



Grupo Deware S.A.
Comayagua

RTN: 03019008133451
contabilidad@pinturasamericanas.hn

Factura

Credito

Comayagua, Comayagua, Colonia Valladolid,
Antigua Carretera Panamericana entre
Gasolinera Puma y Pizza Hut.

Tienda Blvd Morazan
Blvd. Morazan, Esquina opuesta a Mc Donalds, Edificio
pizzeria TITO's Tel. 2758-0080 Ext.143

No. Factura: 009-002-01-00177549/

C.A.I:0F434B-A53D97-3F4D91-EB872A-6A15B8-44

RANGO AUTORIZADO: 009-002-01-00165401 A LA:
00190400

Fecha inicio autorizado: may 11 2022

Fecha fin autorizado: may 11 2023

Cliente: A.M.D.C.	Id/RTN: 0801-9002-264234	Fecha: 07-mar-23
Dirección: TEGUCIGALPA	Telefono: 3141-2908 -	Vencimiento: 06-abr-23
Vendedor: MIRNA LIZETH MORENO HERNANDEZ		Hora: 10:41:47

Codigo	Cantidad	Descripcion	Unidad	Precio	Total
G PTA-T-AM-SG-C	40.00	Pintura Aceite Trafico y Señalización Amarillo Seguridad Semigloss	Cubeta de 5 Galones	Lp 3,400.00	Lp 136,000.00
G PTA-T-BL-SG-C	20.00	Pintura Trafico y Senalización Blanco Semigloss Cubeta	Cubeta de 5 Galones	Lp 3,400.00	Lp 68,000.00
G TH-XI-G	70.00	Thinner Sintetico Xileno Galon	Galón	Lp 199.00	Lp 13,930.00
G MT-1-ABRO	50.00	Masking Tape 1" ABRO	Unidad	Lp 25.00	Lp 1,250.00
G MM-BYP-4	50.00	Mini Maneral BYP 4	Unidad	Lp 40.00	Lp 2,000.00
G R-BYP-M-3/4X4	50.00	Mini rodo BYP 3/4x4	Unidad	Lp 25.00	Lp 1,250.00

Registro SAG:
Registro Exonerado:
Número de orden de exoneración (OCE)

Sub Total Exonerado:	Lp	0.00
Sub Total Exento:	Lp	0.00
Sub Total G. 15%:	Lp	193,417.39
Sub Total G. 18%:	Lp	0.00
Sub-total:	Lp	193,417.39
Descuentos y Rebajas Otorgados	Lp	16,217.39
I.S.V. 15%:	Lp	26,580.00
I.S.V. 18%:	Lp	0.00
Total:	Lp	203,780.00

LA FACTURA ES BENEFICIO DE TODOS, EXÍJALA

Su total a pagar es de:

s cientos Tres Mil Setecientos Ochenta Lempiras. Exactos *

Firma y Sello

GRUPO DEWARE S.A.
PINTURAS AMERICANAS
TIENDA BLVD. MORAZAN

Firma del Cliente

Facturas vencidas despues de 30 dias se cobrara el 5% de interes mensual

Original: Cliente, Copia Amarilla: Contabilidad, Copia Rosada: Obligado Tributario Emisor

G = Articulo Gravado

~7704~



ACTA DE RECEPCION DE MATERIALES

Reunidos en las instalaciones de la Gerencia de Movilidad Urbana Ubicado en el Bulevar Suyapa de esta ciudad capital, siendo la 2:00 p.m., del día 07 de marzo del 2023. Los suscritos representantes:

Ing. José Miguel Mendoza Gerente de Movilidad Urbana, Norma Lagos Zuniga Asistente de Movilidad Urbana., el representante de la empresa **GRUPO DEWARE, S.A. (PINTURAS AMERICANAS)**. y el Abg. José Alberto Rodríguez (Veedor) con fin de recibir los materiales según factura No. 009-002-01-00177549 de fecha 07 de marzo del 2023 y orden de compra No. 089-2023 de fecha 02 de marzo de 2023.

Primero: Verificamos los materiales encontrándolos completos, mismos que se quedaron en custodia de La **GERENCIA DE MOVILIDAD URBANA** que a continuación se detalla:

Cantidad	Unidad	Descripcion	Observaciones
40	cubeta	Pintura aceite trafico y señalizacion amarillo seguridad semigloss	
20	cubeta	Pintura trafico y señalizacion blanco seguridad semigloss	
70	galon	Solvente mineral	
50	unidad	Masking tape 1	
50	unidad	Mini rodo	
50	unidad	Mini maneral	

El total es de: **LPS. 203,780.00 (DOSCIENTOS TRES MIL SETECIENTOS OCHENTA LEMPIRAS EXACTOS)**

Segundo: En fe de lo anterior descrito y para fines pertinentes, firmamos la presente a los 07 días de el mes de marzo de 2023:

Ing. José Miguel Mendoza
Gerente de Movilidad Urbana

Norma Lagos Zúniga
Asistente de Movilidad Urbana

Sres. Representantes
GRUPO DEWARE, S.A. (PINTURAS AMERICANAS).

Abg. José Alberto Rodríguez
Jefe de Almacén

-1801-

COTIZACIÓN

N°: 11221

FECHA:	20-feb-23	MÉTODO:	Contado
CLIENTE:	A.M.D.C	VENDEDOR:	MIRNA LIZETH MORENO H
ID/RTN:		CELULAR:	

#	ID PRODUCTO	DESCRIPCIÓN	UND	CANT	PRECIO REF.	DESCUENTO UNITARIO	PRECIO PROMOCIÓN	SUB TOTAL SIN ISV
1	PTA-T-AM-SG-C	Pintura Aceite Trafico y Señalización Amarillo Seguridad Semigloss	CTA	40	2,666.52	295.65	2,660.87	106,434.87
2	PTA-T-BL-SG-C	Pintura Trafico y Señalización Blanco Semigloss Cubeta	CTA	20	2,666.52	295.65	2,660.87	53,217.43
3	TH-XI-G	Thinner Sintetico Xileno Galon	Gal	70	173.04	0.00	173.04	12,113.04
4	MT-1-ABRO	Masking Tape 1" ABRO	UND	50	21.74	0.00	21.74	1,086.96
5	R-BYP-M-3/4X4	Mini rodo BYP 3/4x4	UND	50	43.48	0.00	43.48	2,173.91
6	MM-BYP-4	Mini Maneral BYP 4	UND	50	43.48	0.00	43.48	2,173.91
TOTAL:					194,939.13	17,739.00		177,200.00

Esta cotización tiene vigencia de 7 días a partir de la fecha.

Importe:	194,939.13
Descuento:	17,739.13
Sub Total:	177,200.00
I.S.V:	26,580.00
TOTAL:	203,780.00

GRUPO DEWARE S.A.
PINTURAS AMERICANAS
TIENDA BLVD. MORAZAN

[Handwritten signature]

[Handwritten signature]

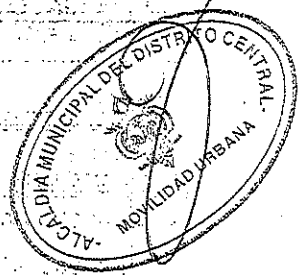

FERREMART EL CRUCE

Ferretería & abarrotería

Prop. Paola Vanessa Rodríguez Cerraro

Col. Las Colinas, 2 calle, casa N° 3102 bloque N° C, Teg. M.D.C. F.M.

Cel.: 3396-2600 E-mail: vanessa_ro81@yahoo.com.mx

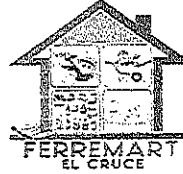

ALCALDIA MUNICIPAL DEL DISTRITO CENTRAL (CMA-083)

20 De. Febrero 2023

TEGUCIGALPA, M.D.C

COTIZACION

CANT	DESCRIPCION	PRECIO UNITARIO	TOTAL
40	CUBETAS DE PINTURA ALTO TRAFICO AMARILLO	4,930.00	197,200.00
20	CUBETAS DE PINTURA ALTO TRAFICO BLANCO	4,930.00	98,600.00
70	SOLVENTE MINERAL GALON	330.00	23,100.00
50	MASKIN TAPE 1 30YDS	35.00	1,750.00
50	MINI RODO 3	80.00	4,000.00
50	MNI MANERAL 4	85.00	4,250.00
			0.00
			0.00
			0.00
		Sub- Total	328,900.00
		I.S.V	49,335.00
		TOTAL:	378,235.00

[Handwritten Signature]

Firma y Sello

*Gracias por S



[Handwritten Signature]

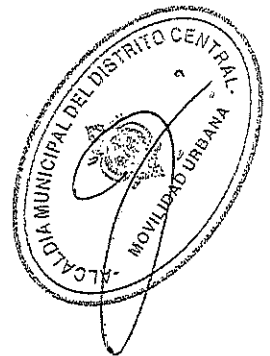

[Handwritten Signature]

FERROSERVI TOTAL S.A.

Bo. La Granja
 Centro Comercial Plaza Primavera
 RTN: 08019017927866
 ferroservitotal@gmail.com
 Tel: 2203-6398

COTIZACION

COTIZACION	
Número	3898
Fecha	20/02/2023
Página	1

Presentado a:

Enviar a:

ALCALDIA MUNICIPAL DEL DISTRITO CENTRAL
 08019002264234
 CMA-083-2023

ALCALDIA MUNICIPAL DEL DISTRITO CENTRAL
 08019002264234

Código Cliente	XX	Referencia	Términos
0390			Crédito 30 días
Vendedor	Moneda	Emite	
Sin vendedor	Nacional L.		

Itm	Código Producto	Descripción Producto	Bodg.	Cantidad	Unid.	Precio	Dto.%	Imp.%	Importe
1	416516	Pintura Trafico Señalización Satinado Amarillo	PRI	40.00	CUB	9,249.00		15.00	369,960.00
2	416514	Pintura Trafico Señalización Satinado Blanco	PRI	20.00	CUB	9,249.00		15.00	184,980.00
3	472015	Reductor Industrial NR2K4-1 Xileno	PRI	70.00	GAL	499.00		15.00	34,930.00
	846013	Masking Tape Expert 24mm x 27 504-6200403-00	PRI	50.00	UN	59.00		15.00	2,950.00
5	538020	Maneral Standard 3" 005000-02	PRI	50.00	UN	49.00		15.00	2,450.00
6	538047	Felpa Expert 3"x 3/8" 004030-01	PRI	50.00	UN	29.00		15.00	1,450.00
7	538028	Maneral P/Pintar 4" Truper 10743	PRI	50.00	UN	75.00		15.00	3,750.00
8	538017	Felpa Truper 4"x3/4" 13897	PRI	50.00	UN	45.00		15.00	2,250.00
9	999999	Flete	PRI	1.00	UN	1,000.00		15.00	1,000.00

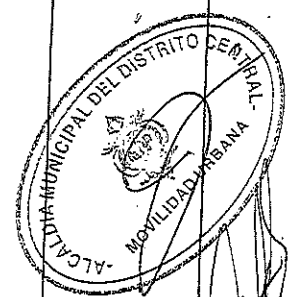

[Handwritten signature]

Aviso:

[Handwritten signature]

Firma

Subtotal	603,720.00
Dcto. parcial	
Dcto. Global	
Impto.	90,558.00
TOTAL	694,278.00

[Handwritten signature]

174672023
10/08/2023

Alcaldía Municipal del Distrito Central
DIRECCION ADMINISTRATIVA
DEPARTAMENTO DE COMPRAS MENORES



ORDEN DE COMPRA No. 115-2023

Fecha: 10. mar. 2023

Proceso No. CMA-162-B-2023

Solicitante: Dirección de Ordenamiento Territorial y Obras Civiles

Nombre Comercial: **INDUSTRIAS PANAVISION S.A. DE C.V.**

Sírvase proveernos los artículos y/o prestar los servicios detallados a continuación:

Item	Cantidad	Unidad	Descripción	Valor Unitario	Valor Total
1	1	c/u	Armario Persiana 90.1 x 195.5 CM AH Negro Persiana Negra, 4 entrepaños ajustables, metal negro	11.199,750	11.199,75
ULTIMA LINEA					
SUB-TOTAL					L. 11.199,75
15% ISV					1.679,96
TOTAL					L. 12.879,71

Valor total en letras:

Doce Mil Ochocientos Setenta y Nueve Lempiras con 71/100

Descripción del uso o destino: Para ser utilizado en la Dirección de Ordenamiento Territorial y Obras Civiles
Fonndos Municipales.

Aprobada por:

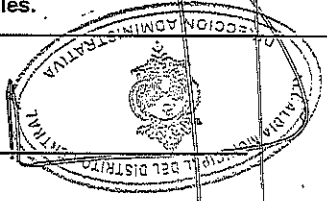

Elaborada por:

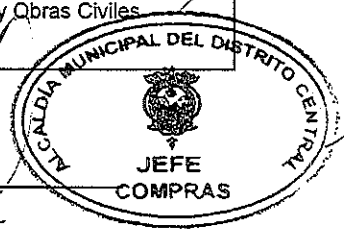

Recibida por:

Fecha:

Nota.- Esta orden de compra, es válida con el sello y la firma autorizada

Cc. ARCHIVO
RUB

1700

INDUSTRIAS PANAVISION S.A. DE C.V.



R.T.N. 05019995136860
 CASA MATRIZ Bo. San Fernando, 1ra Cll, 13Ave SE
 350 Metros Salida a La Lima, San Pedro Sula, Cortés, Honduras, C.A.
 Tel: 2553-3029 info@ipsa.hn, www.ipsa.hn

SUCURSAL: Blvd. Suyapa 400 mts al nor oeste del Hospital Materno Infantil, Contiguo a
 Entrada Altamira Tel (504) 2239-3066 Fax: (504) 2239-3114
 Tegucigalpa, Honduras, C. A

FACTURA
 DE: C-CREDITO 30 DÍA
 FECHA: 13/07/2023 5:01 p.m.
No. 001-003-01-00056457
 CAI: 116F43-BBA1D2-404E8E-096C5C-7DA5C2-3A
 FECHA LIMITE DE EMISION: 05-06-2024
 RANGO DE AUTORIZACION:
 001-003-01-00056001 Al 001-003-01-00061000

ORIGINAL

CODIGO: C4A0226
CLIENTE: ALCALDIA MUNICIPAL DEL DIST CENTRAL

DIRECCIONAVE. CRISTOBAL COLON FTE A CLINICAS VIERA EDIF. EJE
CIUDAD: TEGUCIGALPA, M.D.C.
RTN: 08019002264234
TEL: 2237-7989

O/C: 115-2023
VENDEDOR: 4.0 IRIS A. DIAZ MENDOZA
FACT. POR: Angelica Aguilar
C / E 200056456

Nº CORRELATIVO ORDEN DE COMPRA EXENTA:
Nº CORRELATIVO CONSTANCIA DE REGISTRO EXONERADO:
Nº IDENTIFICATIVO REGISTRO DE LA SAG:

Número de artículo	Descripcion	Cant.	Precio Unitario	Descuentos y rebajas otorgados	Total
N-MA108-004-NXPN	ARMARIO PERSIANA 90.1 X 195.5 CM AH NEGRO PERSIANA NEGRA	1	13,176.18	1,976.43	11,199.75

Industrias Panavision, S.A. de C.V.
 R.T.N. 05019995136860
FACTURA ORIGINAL



Dr. Angelica Aguilar

Doce Mil Ochocientos Setenta Y Nueve Y 71 / 100 Lempiras. 1,976.43 11,199.75

Al momento de Cancelar la factura, no se deberá aplicar la retención del 1%, ya que Industrias Panavision S.A. de C.V. se encuentra sujeta al Régimen de Pagos a Cuenta según lo indica el Decreto #17-2010 (En la fe de errata del 29 de Mayo del 2010)

LA FACTURA ES BENEFICIO DE TODOS, EXIJALA.

- a) Una vez salida de nuestras bodegas la mercancía viaja por cuenta y riesgo del comprador.
- b) Por cheques devueltos por el Banco se cobrará el 20% sobre el total del cheque.
- c) El importe de esta factura devengará el 5% mensual después de la fecha de vencimiento.
- d) No se admiten devoluciones después de 30 días. Por las devoluciones aceptadas no se reconocerá el impuesto pagado al fisco.
- e) Esta factura no constituye un recibo de pago. Exija su recibo en caja.

SUBTOTAL L.	11,199.75
IMPORTE EXONERADO L.	
IMPORTE EXENTO L.	
IMPORTE GRAVADO 15% L.	11,199.75
IMPORTE GRAVADO 18% L.	
I.S.V. 15% L.	1,679.96
I.S.V. 18% L.	
TOTAL A PAGAR L.	12,879.71



NOMBRE

FIRMA

RECIBI CONFORME

SC-CER291633

Original: Cliente

CODIGO: AFR-03 VERSION: 09

Validada

Copia 1: Obligado tributario emisor

SAP: 200156457

FACT2TEG 13/7/2023 5:08:12 pm

Copia 2: Credito

Pag. 1 de 1

200



GERENCIA ADMINISTRATIVA
BIENES PATRIMONIALES

ACTA DE RECEPCION DE EQUIPO No. 0121-2023-BP-AMDC

Reunidos en las instalaciones que ocupa la Direccion de Ordenamiento Territorial y obras civiles ubicada en el edificio Antigua Aseguradora de esta Ciudad Capital, siendo las 08:30 a.m., del día 20 de julio de 2023. Los Suscritos representantes: ing. Jose Benjamin Bustamante jefe de esa Oficina, y el Sr. Fernando Herrera inspector de Bienes Patrimoniales y el representante de la empresa INDUSTRIAS PANAVISION S.A. DE C.V. con el propósito de recibir equipo según factura No. 001-003-01-00056457 de fecha 13 de julio de 2023. y segun orden de compra No 0115-2023 de fecha 10 de marzo 2023.

Primero verificamos el equipo encontrandolo, completo mismo que se entrego ala Direccion de Ordenamiento Territorial y Obras Civiles que se detalla.

CANTIDAD	UNIDAD DE MEDIDA	DESCRIPCION	VALOR /UNITARIO	VALOR/TOTAL
1	unidad	Armario persiana 90.1x195.5 cm AH negro persiana negro 4 entrepaños ajustables metal negro marca IPSA INV. 4046104-23	L11,199.75	L11,199.75
		TOTAL GRAVADO 15%		L11,199.75
		IMPUESTO SOBRE VENTA 15%		L1,679.96
		TOTAL		L12,879.71

El Total es de: LPS. 12,879.71 (DOCE MIL OCHOCIENTOS SETENTA Y NUEVE LEMPIRAS CON SETENTA Y UN CENTAVOS)

SEGUNDO: en fe de lo anterior descrito y para los fines pertinentes, firmamos la presente a los 20 dias del mes julio de 2023.

**DIRECCIÓN
ORDENAMIENTO
TERRITORIAL
OBRAS CIVILES**
 Ing. Jose Benjamin Bustamante
 ALCALDIA MUNICIPAL DEL DISTRITO CENTRAL
 Director Ordenamiento Territorial y
 obras Civiles

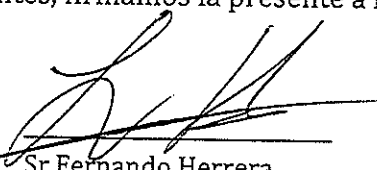
 Sr. Fernando Herrera
 Inspector de Bienes Patrimoniales

ALCALDIA MUNICIPAL DEL DISTRITO CENTRAL
**JEFATURA
BIENES PATRIMONIALES**
 Lic. Gustavo Hernandez
 Jefe Bienes Patrimoniales

**INDUSTRIAS PANAVISION S.A. DE C.V.**

BLVD. SUYAPA, 400 MTS AL NORTE
 DEL HOSP. MATERNO INFANTIL
 TEGUCIGALPA
 TEL: 2241-4772
 FAX: 2239-3114

RTN: 05019995136860
 WEB: www.ipsa.hn
 EMAIL: info@ipsa.hn

CODIGO: MVR-14
 VERSION: 09

COTIZACION

No.	1021483
-----	----------------

Código: C4A0226
Cliente: ALCALDIA MUNICIPAL DEL DIST CENTRAL

Fecha: 01/03/2023
Teléfono: 2237-7989
Fax:
O/C:
Hora: 08:58AM
AA

Dirección: AVE. CRISTOBAL COLON FTE A CLINICAS VIERA EDIF. EJECUTIVO
Ciudad: TEGUCIGALPA, M.D.C.

Saldo: 114,984.51 **Saldo Vencido:** 13,536.64 **Fecha de Impresion:** 01/03/2023 09:00:45a.m.

Al momento de Cancelar la factura no se deberá aplicar la retención del 1%, ya que IPSA se encuentra sujeta al Régimen de Pagos a Cuenta, según lo indica el Decreto #17-2010 (en la fe errata del 29 de mayo del 2010).

Número de artículo	Descripcion	Precio	Cant.	Total
N-MA108-004-NXP	ARMARIO PERSIANA 90.1 X 195.5 CM AH NEGRO PERSIANA NEGRA PERSIANA APERTURA HORIZONTAL , 4 ENTREPAÑOS AJUSTABLES , METAL NEGRO	11,199.75	1	11,199.75
COTIZACIÓN A COTIZAR CMA-162-B-2023				

**Entregar en:**

Nota: Como resultado del brote del COVID-19, podrán ocurrir retrasos temporales en las entregas, mano de obra o servicios de IPSA y nuestros proveedores o empresas de transporte marítimo o terrestre. Entre otros factores, las obligaciones de entrega de IPSA están sujetas a un suministro correcto y puntual de parte de nuestros proveedores de materias primas y productos. El problema de la cadena logística a nivel mundial afecta a las empresas de transporte marítimo o terrestre. Por lo tanto, IPSA se reserva el derecho de realizar entregas parciales o modificar sus tiempos de entrega. Si bien IPSA hará todos los esfuerzos comercialmente razonables para cumplir con las obligaciones de entrega, servicio o finalización establecidas en este documento, dichas fechas están sujetas a cambios.

ESTO NO ES FACTURA. EXIJA SU RECIBO EN CAJA. PRECIOS VALIDOS UNICAMENTE POR PANAVISION S.A. DE C.V. HASTA AGOTAR EXISTENCIAS.

MEDIDAS PUEDEN VARIAR
4.0 IRIS A. DIAZ MENDOZA

Asesor de Ventas:
 ACEPTADO CLIENTE

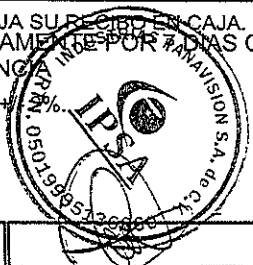

SC-CER291633

SUB-TOTAL:	Lps	11,199.75
GASTOS ADICIONALES:	Lps	0.00
IMPUESTO:	Lps	1,679.96
TOTAL:	Lps	12,879.71

LIC. RICARDO CUSTODIO

NOMBRE

FIRMA

14 CM

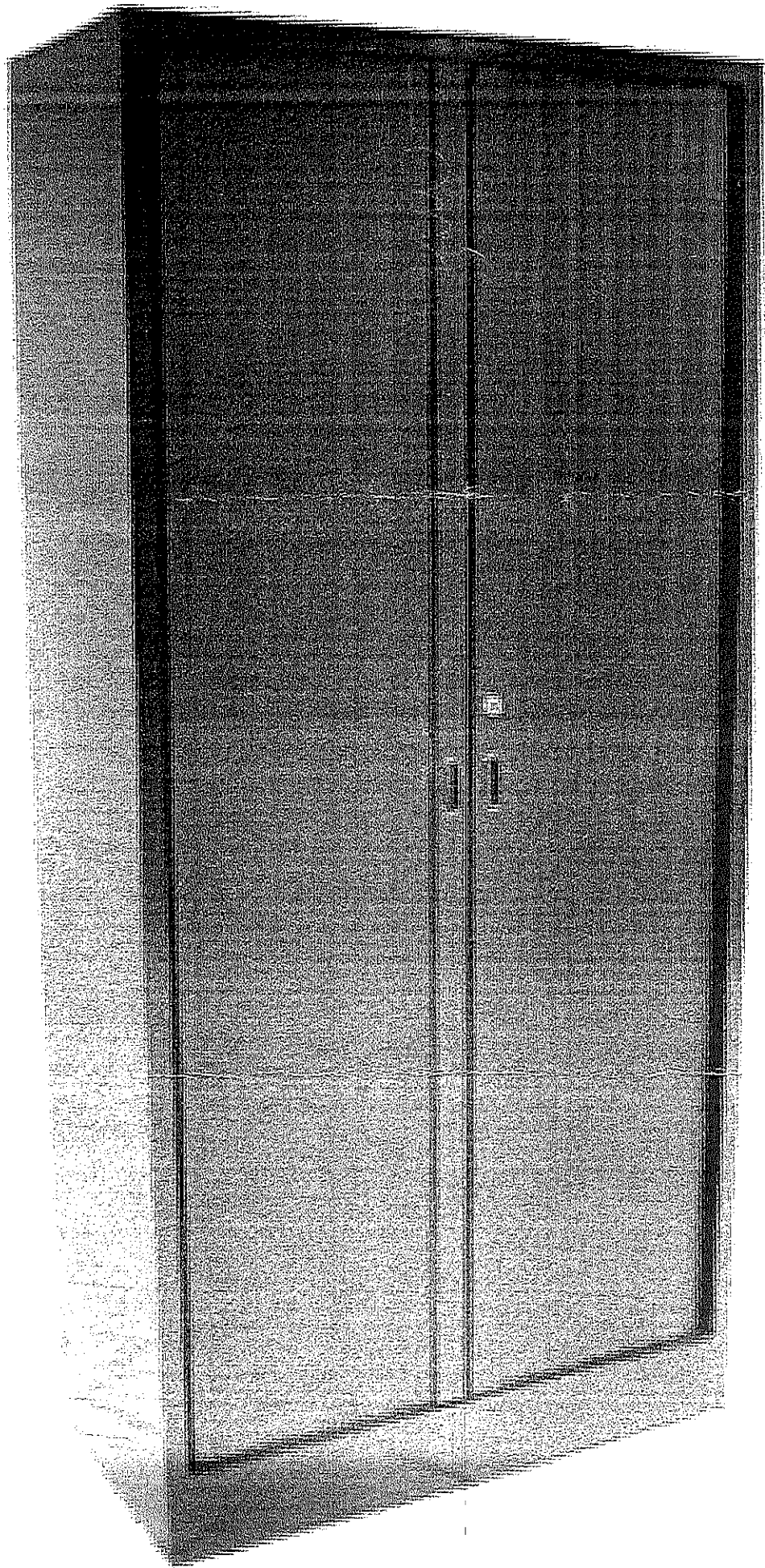

13CM



Industrias Metálicas Rojas Nuñez

* Muebles para Oficina * Sistemas Modulares * Sistemas de Archivo * Armarios *
 * Call Centers * Conferencia * Estaciones de Trabajo * Nuestra Mejor Línea: Muebles Especiales
 *RTN:05019003077501 / CAJ:CFC84F-7D26A7-93478C-BCAE81-7A4749-FE

PROPUESTO	Alcaldía Municipal del Dist. Central		Nº COTIZACIÓN	107037
DIRECCIÓN	frente (tránsito) V. V. V.		FECHA	01/03/2008
ATENCIÓN			HORA	
TELÉFONO				
CELULAR		FAX		
	EMAIL			

INV.	CODIGO	COLOR	PRECIO	CANTIDAD	SUBTOTAL
		Negro Armario de Pesionero 90.1x15	L15,000.00	1	L15,000.00
		CHA-162-B 2023			

NOTAS	20 días hábiles	SUBTOTAL	L15,000.00
VENDEDOR		ISV 15%	L2,250.00
EMAIL	marien.rodas@rojasnunez.com	TOTAL LPS.	L17,250.00
DIRECCIÓN	Blv. Suyapa 200 mts antes del hospital escuela		
TELÉFONOS	2239-0043 / 31-73-15-32		
ACEPTAMOS		AUTORIZADO POR CLIENTE	



1207

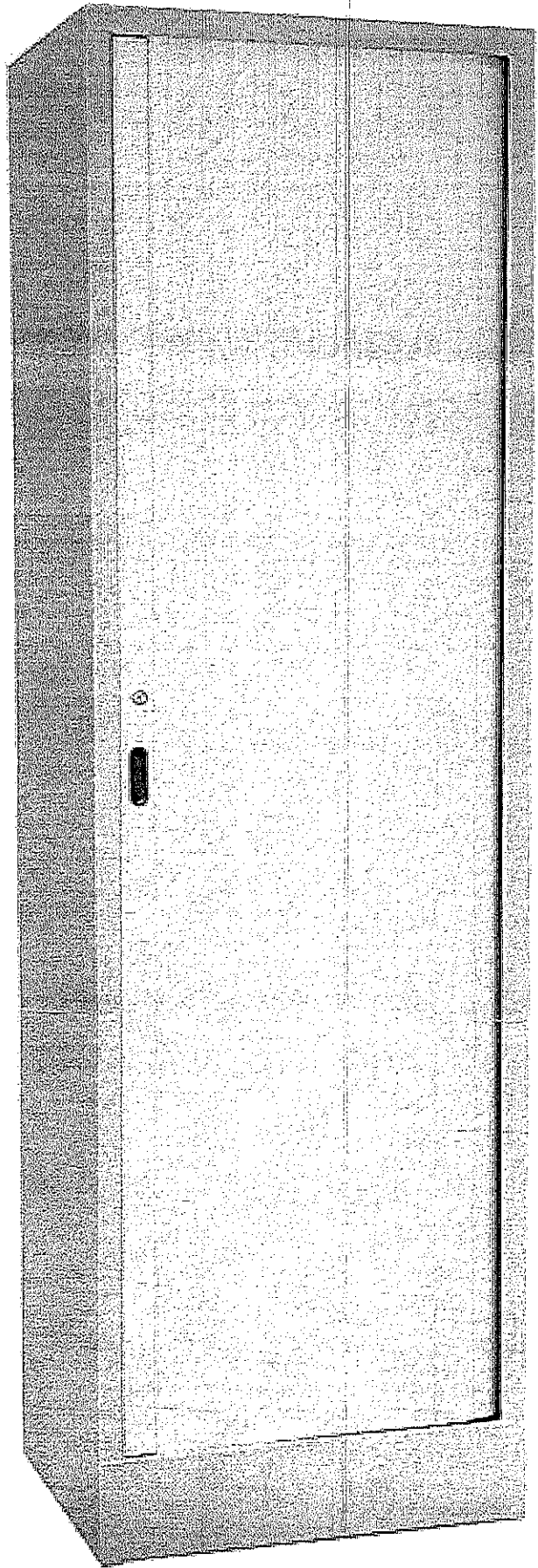

11CM

1653-2023
01/08/23

Alcaldía Municipal del Distrito Central
DIRECCION ADMINISTRATIVA
DEPARTAMENTO DE COMPRAS MENORES



ORDEN DE COMPRA No. 167-2023

Fecha: 23. mar. 2023

Proceso No. CMA-176-2023

Solicitante: Gerencia Desarrollo Humano

Nombre Comercial: **DELICIAS MEXICANAS
ELIA MELISSA HERNÁNDEZ NIETO**

Sírvase proveernos los artículos y/o prestar los servicios detallados a continuación:

Item	Cantidad	Unidad	Descripción	Valor Unitario	Valor Total
1	1500	unidad	Almuerzos típicos. <i>Pincho mixto de carne de res, pollo, cerdo, frijoles, arroz, queso, plátano, mantequilla, aguacate, chismol, tortilla.</i>	L 95.00	L 142,500.00
2	8	unidad	Meseros.	800.00	6,400.00
ULTIMA LINEA					
SUB-TOTAL					L 148,900.00
15% ISV					22,335.00
TOTAL					L 171,235.00

Valor total en letras:

Ciento Setenta y Un Mil Doscientos Treinta y Cinco Lempiras con 00/100*

Descripción del uso o destino: Celebración del Día del Padre a Empleados que laboran en la AMDC
Fondos Municipales.

Aprobada por:

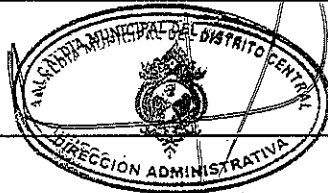

Elaborado por:

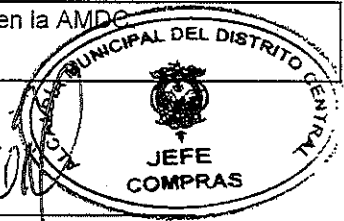

Recibida por: _____

Fecha: _____

Nota.- Esta orden de compra, es válida con el sello y la firma autorizada

Cc. ARCHIVO
MBN



Alcaldía Municipal del Distrito Central
Tegucigalpa, M.D.C.; Honduras, C.A.

ACTA DE RECEPCION

Por medio de la presente la Gerencia de Desarrollo Humano de la AMDC, hace constar que ha recibido de la empresa "DELICIAS MEXICANAS" - ELIA MELISSA HERNANDEZ NIETO" el siguiente servicio:

Item	Cantidad	Unidad	Descripción
1	1500	unidad	Almuerzos típicos. <i>Pincho mixto de carne de res, pollo, cerdo, frijoles, arroz, queso, plátano, mantequilla, aguacate, chismol, tortilla.</i>
2	8	unidad	Meseros.

NOTA:

Alimentación recibida el día: jueves 23 de marzo del presente año.

Según Factura N°000-001-01-00003643

Valor Total de la Factura: L. 171,235.00

TEGUCIGALPA, M.D.C. 29 DE MARZO DE 2023

MARIÁ JUDITH FIGUEROA
GERENCIA DE DESARROLLO HUMANO



ciudad de
**buen
corazón**

204cm



DELICIAS MEXICANAS

R.S. ELIA MELISSA HERNANDEZ NIETO
 Venta de comida bufete, bocadillos Mexicanos y comida Catracha
 Col. Tiloarque, Terminal de Transportes Cristina, Boulevard FF.AA., Comayaguela
 R.T.N.: 08011987003571- E-mail.: melissahernandez86_@yahoo.com
 Tel.: 9976-5377 - CAI: D32FD0-0AAE34-ED4B9D-69548C-3611F6-4C

FACTURA N° 000-001-01-00003643

Fecha: 27 de Mayo de 2023

Cliente: Alcaldia Municipal del Distrito Central

Dirección: R.T.N.: 08019002264234

CANTIDAD	DESCRIPCION	PRECIO UNIT.	TOTAL
1,500	Almuerzos	95.00	142,500.00
08	meseros	800.00	6,400.00
	----- UL -----		

Melissa Hernandez Nieto
 (Circular stamp: ALCALDIA MUNICIPAL DEL DISTRITO CENTRAL)

IMPRESIONES LITHOMASTERS de R.L., TEL.: 2225-0828 / 2244-0817 - RTN: 08019010284100 - CERTIFICADO SAR N° 9231-21-10500-107

Numeracion: del 000-001-01-00003401 al 000-001-01-00003700 Fecha limite de Emision: 17/08/2023

N° Correlativo de la Orden de Compra Exenta
 N° Correlativo de la Constancia del Régimen de Exonerados
 N° Identificativo del Registro de la Secretaría de Estado en el Despacho de Agricultura y Ganadería

Son: ciento setenta y un mil
doscientos treinta y cinco **CONTEMPERAS**
 Original: Cliente Copia: Obligado Tributario Emisor
 CONSUMIDOR FINAL
 LA FACTURA ES BENEFICIO DE TODOS EXIJALA!

Melissa Hernandez Nieto
 Firma y Sello

IMPORTE EXONERADO L.	
IMPORTE EXENTO L.	
IMPORTE GRAVADO 15% L.	148,900.00
IMPORTE GRAVADO 18% L.	
Descuento/Rebajas L.	
15% I.S.V. L.	22,335.00
18% I.S.V. L.	
TOTAL A PAGAR L.	171,235.00



DELICIAS MEXICANAS
Venta de comida de bufete, bocadillos mexicanos y comida catracha
Residencial Suyapita
RTN: 08011987003571, Tel: 99765377
Correo: melissahernandezdm@gmail.com

COTIZACION

Ciente:

Alcaldía Municipal del Distrito Central

FECHA:

14 de Marzo del 2023

ITEM	CATIDAD	DESCRIPCION	PRECIO UNITARIO	TOTAL
1	1500	Almuerzos tipicos (pincho mixto res,pollo y cerdo,frijoles,arroz,queso,platano,mantequilla,a guacate,chismol y tortilla.	95.00	142,500.00
2	8	Meseros	800.00	6,400.00
			SUB-TOTAL	148,900.00
Valor en letras: ciento setenta y un mil lempiras con docientos treinta y cinco lempiras exactos.			ISV 15%	22,335.00
			TOTAL	171,235.00

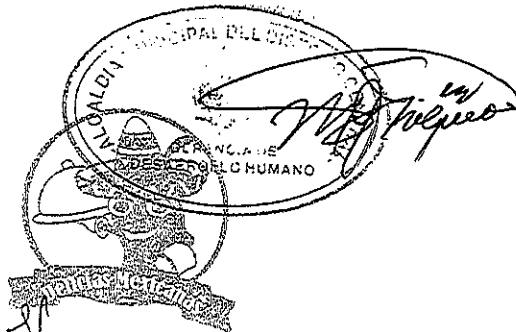

Melissa H
Firma y sello



COFFEE SNACK RINCON DE DIOS

Especialistas en Alimentación y más...

Cotización No. 0031-2023

Cliente: ALCALDIA MUNICIPAL DEL DISTRITO CENTRAL . Fecha: 11-03-2023
RTM 08019002264234 BARRIO EL CENTRO TEQUICGALPA

<u>CANT</u>	<u>PRODUCTO</u>	<u>PRECIO UNIT</u>	<u>TOTAL</u>
1500	23 DE MARZO ALMUERZOS TIPO OS. PIMIENTO MIXTO CARNE DE RES POLLO . CERDO FRIGOLLES QUESO ARROZ QUESO PLATANO MADURO CASINO L. TORTILLA. QUESO Y MANTEQUILLA DEBIDAMENTE EMPACADO INDIVIDUAL CUBIERTO Y SERIALLITA.	Lps. 100.00	LPS 150.000.00
		<u>SUB TOTAL</u>	LPS 150.000.00
		<u>15 % IGV</u>	LPS. 22.500.00
		<u>TOTAL</u>	LPS 172.500.00

Estos precios están vigentes por 15 días

Atte. WILFREDO
 GERENTE GENERAL



**INVERSIONES
RODRIGUEZ MADRIZ**

RTN : 08011971014803

**catering service
+ event planner**

lunes 13 de marzo de 2023

Atención: AMDC
RTN:
Telefono :
Correo Electronico:

En atención a su solicitud , me es grato presentarle la cotización sobre los servicios requeridos:

Lugar: Invitados 1500 Tipo: Almuerzo Fecha: jueves 23 de marzo de 2023

Opcion

Pincho de Res, Pollo, Cerdo
Frijoles fritos
Platano frito
Aguacate
Arroz
Queso
Mantequilla
Chismol
Tortilla
L 152.00

Opcion

6 Meseros L 600.00 C/U
Menaje L 800.00 Mesas, manteles

Observaciones

Como se servira tipo bufet, debe incluirse meseros, mesas, manteles
si la AMDC tiene este servicio se elimina de la cotizacion

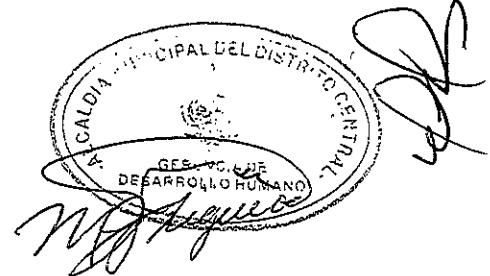

Atentamente;

Magdalena Escobar
Asistente de Logística

Inversiones
Rodriguez
Madriz
RTN: 08011971014803
Tegucigalpa, Honduras, C.A.

Almuerzo L.	228,000.00
Menaje L.	800.00
Meseros L.	3,600.00
Domicilio L.	1,000.00
Sub Total L.	233,400.00
ISV 15% L.	35,010.00
Total L.	268,410.00

service

Colonia Ruben Dario, No. 2315, Tel: (504) 2232.2604, email: dapicatering@yahoo.com

1903-2023
27-08-2023

Alcaldía Municipal del Distrito Central
DIRECCION ADMINISTRATIVA
DEPARTAMENTO DE COMPRAS MENORES



ORDEN DE COMPRA No. 185-2023

Fecha: 28. mar. 2023

Proceso No. CMA-088-2023

Solicitante: Gerencia de Informacion y Sistemas

**SURTIDORA DE ALTA TECNOLOGIA, S.A. DE C.V.
(SAT)**

Nombre Comercial:

Sírvase proveernos los artículos y/o prestar los servicios detallados a continuación:

Item	Cantidad	Unidad	Descripción	Valor Unitario	Valor Total
1	1	Unidad	Unidad de estado solido, con capacidad de almacenamiento 256 H. Timetec SSD MAC NVMe Pcie Gen 3x4 3D NAND TLC DE 256 GB compatible con Apple MacBook Air (2013-2015, 2017) MacBook Pto (2013-2015), iMac (2013-2019).	1,845.00	1,845.00
2	1	Unidad	Cargador para laptop APPLE MACBOOK AIR MacSafe 2 45w	2,687.50	2,687.50
ULTIMA LINEA					
				SUB-TOTAL	L 4,532.50
				15% ISV	L 679.88
				TOTAL	L 5,212.38

Valor total en letras: ***Cinco Mil Doscientos Doce Lempiras 38/100***

Descripción del uso o destino: Para reparación de LAPTOP APPLE, modelo MacBook Air, con N.º 403068
Fondos Municipales

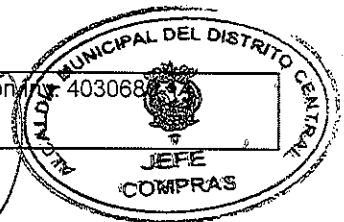
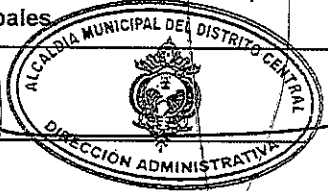

Aprobada por: _____

Elaborada por: _____

Recibida por: _____

Fecha: _____

Nota.- Esta orden de compra, es válida con el sello y la firma autorizada

Cc. ARCHIVO
ASND

Duffaud

14 CM



SURTIDORA DE ALTA TECNOLOGIA SA de CV / RTN 08019000215242
 Email SAR ssandres@sathonduras.com INFO: infosat@sathonduras.com
 Tegucigalpa Plaza SAT, Col. 21 de Octubre Frente Salida Valle de Angeles
 Telefonos (504) 2264-0300 / (504) 2221-3008
 Rango Autorizado del 000-002-01-00067001 al 000-002-01-00075000

FACTURA No. 000-002-01-0068098
 CAI 32AA5D-0A2DC2-614A89-03CE49-B03AF2-47
 Fecha Limite de Emisión: 22/04/2024
 Fecha Emisión: 29/05/2023
 Fecha Vencim.: 28/06/2023

Cliente: TG4212 ALCALDIA MUNICIPAL DEL DISTRITO CENTRAL

Condic. Pago: 30 DIAS
 No. Correlativo de Orden
 Exenta: _____

R.T.N. 08019002264234

Dirección: COL. 21 DE OCTUBRE

No. Correlativo de la
 Constancia Registro de
 Exonerados: _____

Teléfonos:

FAX:

Dir. Ent.:

Numero Identificativo
 Registro SAG: _____

Vendedor: VR Victor Hugo Romano

32068098

Código	Descripción	Cantidad	Precio Unitario	Descuentos y Rebajas Otorgados	% ISV	Neto
ACCESADAPAPPL013686	Accesorio Adaptador APPLE 45W MagSafe2 para MacBook Air / MD592LL/A	1	2,687.50		15.00	2,687.50
UNIALSSD-TITE013694	Unidad de Almacenamiento SSD TimeTec M.2 256Gb 2280 NvMe para MAC Gen 3x4 Macbook Air y Pro	1	1,845.00		15.00	1,845.00
TOTAL						4,532.50



[Stamp]
[Signature]

[Signature]

La mercadería viaja por cuenta del comprador, no se aceptan reclamos por roturas o faltantes despues que haya sido recibida.
 Recibida la mercadería conforme y aceptada libre de protesto se cobrará el 4% mensual sobre el valor total por el que fue expendida esta factura y por el último saldo insoluto que aparezca una vez vencido el término de pago. No se aceptan devoluciones despues de despachada la mercadería. Por cada cheque rechazado se cobrará L 700.00 por gastos.

Importe Exonerado L.	0.00
Importe Exento L.	0.00
Importe Gravado 15% L.	4,532.50
Importe Gravado 18% L.	0.00
I.S.V 15% L.	679.88
I.S.V. 18% L.	0.00

CINCO MIL DOSCIENTOS DOCE CON 38/100 LEMPIRAS

Total a Pagar L. 5,212.38

Recibido Por:

Original: CLIENTE Copia: Obligado Tributario Emisor

La Factura es Beneficio de Todos "Exijala" *17CM*

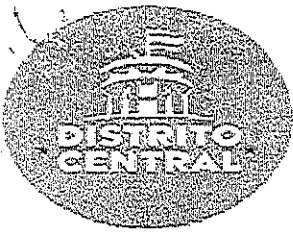

**GERENCIA ADMINISTRATIVA
BIENES PATRIMONIALES**

ACTA DE RECEPCION DE EQUIPO No. 087-2023-BP-AMDC

Reunidos en las instalaciones que ocupa el Gerencia de Informacion y Sistemas ubicado en el edificio ejecutivo de esta Ciudad Capital, siendo las 10:34 a.m., del día 31 de mayo 2023. Los Suscritos representantes: Ing. Carlos Zelaya, Jefe de esa oficina y la sra. Ingris Lagos inspector de Bienes Patrimoniales y el representante de la empresa **SURTIDORA DE ALTA TECNOLOGIA, S.A. DE C.V.**, con el propósito de recibir equipo según **factura No. 000-002-01-00068098** de fecha 29 de mayo de 2023 y orden de compra **No. 185-2023** de 28 de marzo de 2023.

Primero: Verificamos el equipo encontrándolo completo, mismo que se entrego a la Gerencia Inforamcion y Sistemas, a continuación, se detalla:



CANTIDAD	UNIDAD DE MEDIDA	DESCRIPCION	VALOR /UNITARIO	VALOR/TOTAL
1	unidad	ACCESORIO ADAPTADOR APPLE 45W Mag Safe2 para MacBook Air/MD592LL/A.	L2,687.50	L2,687.50
1	unidad	UNIDAD DE ALMACENAMIENTO SSD TIME TEC M.2 256GB 2280 Nv Me para MAC Gen 3x4 MACBOOK AIR Y PRO	L1,845.00	L1,845.00
		SUB TOTAL		L4,532.50
		IMPUESTO SOBRE VENTA 15%		L679.88
		TOTAL		L5,212.38

El Total es de: LPS. 5,212.38 (CINCO MIL DOSCIENTOS DOCE LEMPIRAS CON TREITA Y OCHO CENTAVOS)

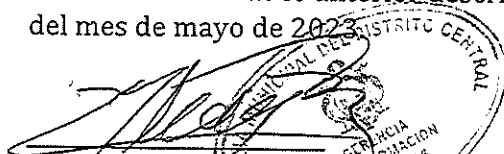
SEGUNDO: en fe de lo anterior descrito y para los fines pertinentes, firmamos la presente a los 31 dias del mes de mayo de 2023.

 Ing. Carlos Zelaya
 Gerencia Informacion y Sistemas

 Lic. Gustavo Hernandez
 Jefe Bienes Patrimoniales



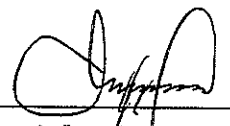

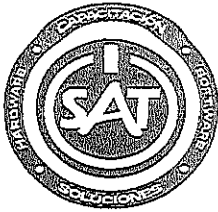
 Sra. Ingris Lagos
 Inspector de Bienes Patrimoniales

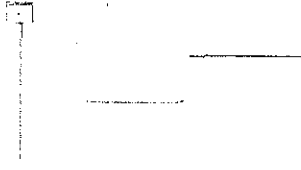

COTIZACIÓN

Fecha: miércoles 15 de marzo de 2023
Empresa: AMDC
Atención: Lic. Andrea Nieto

CANTIDAD	DESCRIPCIÓN	PRECIO LPS	TOTAL
1	Timetec SSD MAC NVMe PCIe Gen3x4 3D NAND TLC de 256 GB compatible con Apple MacBook Air (2013-2015, 2017), MacBook Pro (2013-2015), iMac (2013-2019), 	L 1,845.00	L 1,845.00
1	Cargador para apple MacSafe 2 45W 	L 2,687.50	L 2,687.50
Tiempo de Entrega: 3 a 4 Semanas		Sub Total	L 4,532.50
		ISV	L 679.88
		Total	L 5,212.38

Victor Hugo Romano
Gerente General
vromano@sathonduras.com

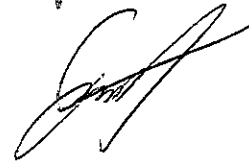

Líderes en Venta de Tecnología al por Mayor y al Detalle, Servicio Técnico Profesional Altamente Calificado

11 em

18051/2023
16/08/23

Alcaldía Municipal del Distrito Central
DIRECCION ADMINISTRATIVA
DEPARTAMENTO DE COMPRAS MENORES



ORDEN DE COMPRA No. 199-2023

Fecha: 31. mar. 2023

Proceso No. CMA-288-B-2023

Solicitante: Dirección de Despacho Municipal

Nombre Comercial: INVERSIONES ABBA/JOSUE YSAÍ OVIEDO AMADOR

Sírvase proveernos los artículos y/o prestar los servicios detallados a continuación:

Item	Cantidad	Unidad	Descripción	Valor Unitario	Valor Total
1	50	Unidad	Vallas para lona desmontable de tubo galvanizado tamaño 2x1 metros.	L 2,150.00	L 107,500.00
				SUB-TOTAL	L 107,500.00
				15% ISV	L 16,125.00
				TOTAL	L 123,625.00

Valor total en letras: ***Ciento Veintitrés Mil Seiscientos Veinticinco Lempiras con 00/100***

Descripción del uso o destino: Para proyecto Via Viva, a realizarse el 16 de abril.
Fondos Municipales.

Aprobada por:

Elaborado por:

Recibida por: _____

Fecha: _____

Nota.- Esta orden de compra, es válida con el sello y la firma autorizada

Cc. ARCHIVO
CJGI

-18/CM-



GERENCIA ADMINISTRATIVA
BIENES PATRIMONIALES

ACTA DE RECEPCION DE EQUIPO No. 0148-2023-BP-AMDC

Reunidos en las instalaciones que ocupa el Departamento de Asuntos Culturales ubicado en el plantel de la col. 21 de octubre de esta Ciudad Capital, siendo las 2:00PM, del día 03 de agosto 2023. Los Suscritos representantes: sra. Gloria Arana jefe Departamento de Asuntos Culturales y el Sr. Angel Ramos, inspector de Bienes Patrimoniales y el representante de **INVERSIONES ABBA/JOSUE YSAI OVIEDO AMADOR**, con el propósito de recibir equipo según factura No. **000-001-01-00000180** de fecha 15 de junio de 2023. Orden de Compra N^o. **199-2023**, de fecha 31 de marzo de 2023.

Primero: Verificamos el equipo encontrándolo completo, mismo que se entrego al Departamento de Asuntos Culturales a continuación, se detalla:

CANTIDAD	UNIDAD DE MEDIDA	DESCRIPCION	VALOR /UNITARIO	VALOR/TOTAL
50	unidad	vallas para lona desmontable de tubo galvanizado tamaño 2x1 metros inv. 4046300, 4046301, 4046302, 4046303, 4046304, 4046305, 4046306, 4046307, 4046308, 4046309, 4046310, 4046311, 4046312, 4046313, 4046314, 4046315, 4046316, 4046317, 4046318, 4046319, 4046320, 4046321, 4046322, 4046323, 4046324, 4046325, 4046326, 4046327, 4046328, 4046329, 4046330, 4046331, 4046332, 4046333, 4046334, 4046335, 4046336, 4046337, 4046338, 4046339, 4046340, 4046341, 4046342, 4046343, 4046344, 4046345, 4046346, 4046347, 404348, 4046349-23	L2,150.00	L107,500.00
		SUB-TOTAL		L107,500.00
		IMPUESTO SOBRE VENTA 15%		L16,125.00
		TOTAL		L123,625.00



ACTA DE RECEPCION DE ARTICULOS

Reunidos en las instalaciones que ocupa el Despacho Municipal, ubicado en Plantel de la 21 de octubre de esta ciudad capital, siendo la 2:00 p.m. del día 15 de junio 2023. Los suscritos representantes:

Abg. Russel Garay Director Despacho Municipal, el representante de la Empresa **INVERSIONES ABBA/JOSUE YSAI OVIEDO AMADOR** y el Abg. José Alberto Rodríguez Jefe de Almacén (Veedor) con fin de recibir artículos según factura No. 000-001-01-00000180 con fecha 15 de junio 2023 y orden de compra No. 199-2023 del 31 de marzo 2023.

Primero: Verificamos los artículos encontrándolos completos, mismos que se quedaron en custodia de el **DESPACHO MUNICIPAL** que detallamos a continuación:

Cantidad	Unidad	Descripcion	Observaciones
50	Unidad	VALLAS PARA LONA DESMONTABLE DE TUBO GALVANIZADO TAMAÑO 2X1 METROS	

El total es de: LPS. 123,625.00 (CIENTO VEINTITRES MIL SEISCIENTOS VEINTICINCO LEMPIRAS EXACTOS)

Segundo: En fe de lo anterior descrito y para fines pertinentes, firmamos la presente a los 15 días del mes de junio 2023.

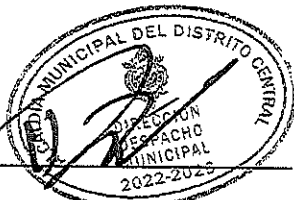

Abg. Russel Garay

Director Despacho Municipal



Sres. Representantes

INVERSIONES ABBA

JOSUE YSAI OVIEDO AMADOR

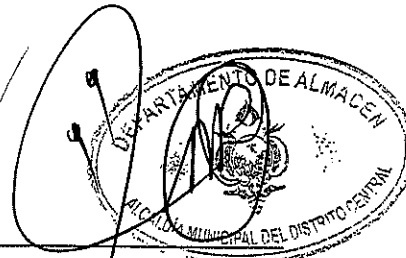

Abg. José Alberto Rodríguez

Jefe de Almacén

-22CM-



FACTURA

000-001-01-0000 0180

DIA	MES	AÑO
15	JUNIO	2023

Res. Lomas del Dorado, Casa N° 22, Bloque 9.
Distrito Central, Francisco Morazán

Tel. 9633-4284 Correo: abba.mediaproducciones@gmail.com

R.T.N. 08011981048952 CAI. 51C043-436ABB-3C4783-0121A2-A57B5E-31

CLIENTE: ALCALDIA MUNICIPAL DEL DISTRITO CENTRAL RTN: 0801 9002 2642 34

CANT.	DESCRIPCIÓN	P. UNITARIO	Descuentos y Rebajas Otorgados	TOTAL
50	VALLAS METÁLICAS	2,150.00		107,500.00
TOTAL L.				107,500.00

Rango Autorizado: 000-001-01-00000126 al 000-001-01-00000185

MAXIMA INDUSTRIA LITOGRAFICA S de RL de C.V. R.T.N. 08019995373597, CERTIFICACION N° 9231-19-10500-205

TOTAL EN LETRAS: CIENTO VEINTITRES MIL
SEISCIENTOS VEINTICINCO LEMPÍRAS
EXACTOS.

DATOS DEL ADQUIRIENTE EXONERADO
N° De Orden De Compra Exenta: _____
N° Constancia De Registro De Exonerados: _____
N° Registro de la SAG: _____

Original: Cliente
Copia 1: Obligado Tributario Emisor
Fecha Límite de Emisión: 05/05/2024

IMPORTE EXONERADO L	
IMPORTE EXENTO L	
IMPORTE GRAVADO 15% L	
IMPORTE GRAVADO 18% L	
I.S.V. 15% L	16,125.00
I.S.V. 18% L	
TOTAL A PAGAR L	123,625.00

[Firma]
INVERSIONES. ABBA.
Firma y Sello

La Factura es beneficio de todos ¡Exíjjala!
Unidad SIAE - 21CM -

PROYECTO VAYAS METALICAS A.M.D.C.

2 Metros

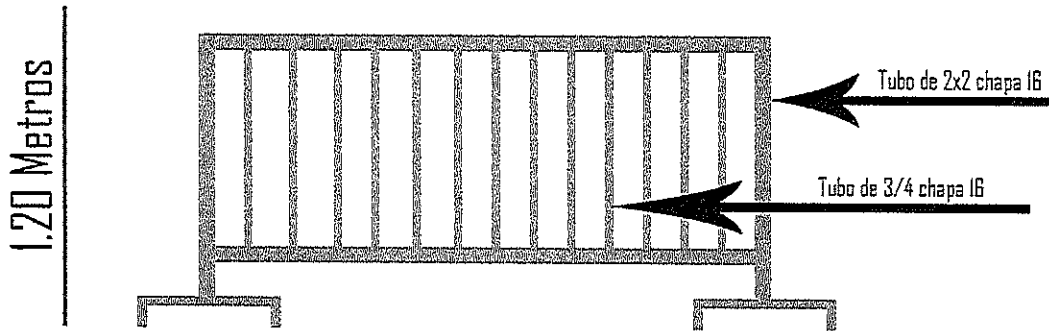

Materiales a usar

Tubo estructural 2x2 chapa 16 galvanizado

Tubo estructural 3/4 chapa 16 galvanizado

Pintura anticorrosiva color gris en las uniones (soldaduras)

Trabajo con garantía

MACOMA

Experiencia, calidad y buen servicio

MACOMA

Mantenimiento y Construcción Martinez S. de R. L.

Colonia La Esperanza, 3-4 Ave. Tegucigalpa

Honduras, C.A. Tel. 8994-4083

Email: macomahn@gmail.com

R.T.N.: 08019021336643

Cotización No. 00000759

Cliente : NA RTN : AMDC Dirección : Tegucigalpa	Vallas metalicas
---	------------------

Cotización	Condición:	Vendedor	Emisión	Vence
00000759	CONTADO	200	22/03/2023	

DESCRIPCION DEL PRODUCTO	CANTIDAD	PRECIO UNITARIO	% DESC.	% IMP.	SUB TOTAL
Fabricación de valla metálica de 2 m. x 1.20 m. con marco de tubo estructural galvanizado, cuadrado de 2x2, chapa 16 y tubo estructural galvanizado de 3/4, chapa 16. Acabado, pulido y pintado con base anticorrosiva, puntos de union Entrega local	50	2,600.00		15%	130,000.00

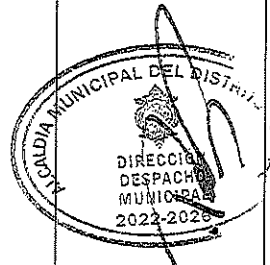

Nota:
 • Se recomienda el 60 % de anticipo.

Sub total L 130,000.00

Descuentos y rebajas	Importe Exento	Importe Exonerado	Importe Gravado 15%	Importe gravado 18%
L0.00	L00.00	L0.00	L130.000	L0.00
		I.S.V. 15%	I.S.V. 18%	Total, Lps.
		L19,500.00	L0.00	L 149,500.00

==Son Ciento Cuarenta y Nueve Mil Quinientos Lempiras con 00/100==

Original: Cliente | Copia: Emisor

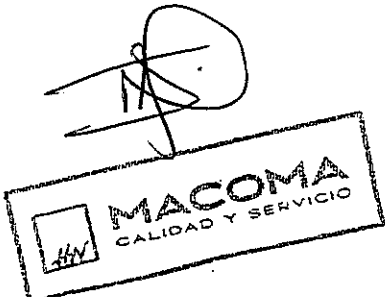

-13CM-

MACOMA
DIBUJO VALLA METALICA

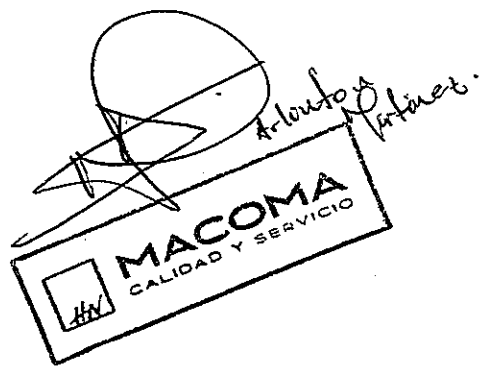
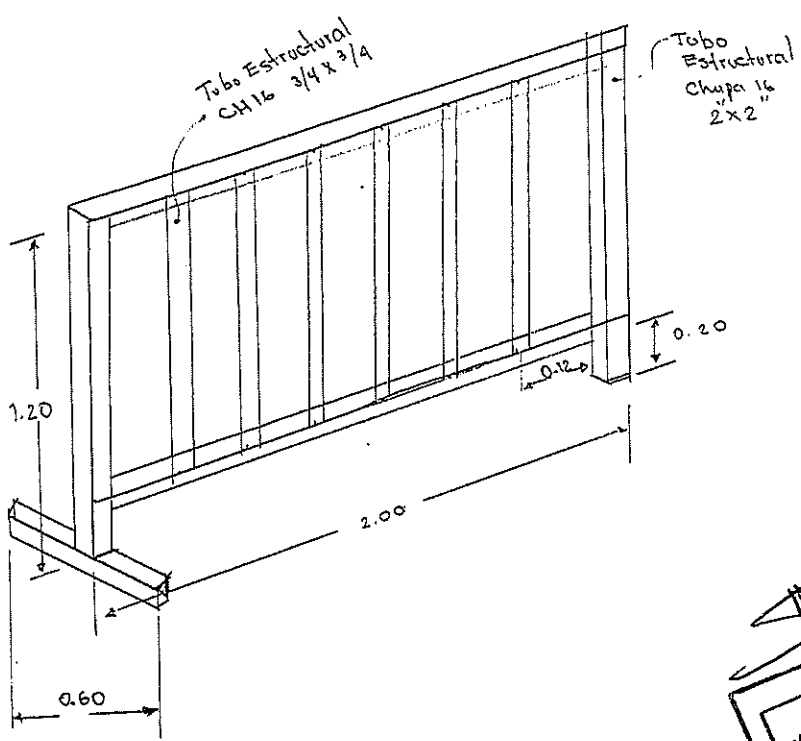



villafealeventos@gmail.com
tel .2232 53 78 / 32647061

Señor(a)

Empresa: ALCALDIA MUNICIPAL DEL DISTRITO CENTRAL

Telefono: 22/03/2022

Fecha del Evento:

Horario:

Lugar del Evento:

Item	Descripcion	cantidad	Precio U.	Total
1	Valla Metalica de 2 M x 1.20 M. con marco de tubo estructural, Galvanizado, cuadrado de tubo estructural, Galvanizado, Cuadrado de 2x2, chapa 16 y tubo estructural galvanizado de 3/4 chapa 16	50	L3,000.00	L150,000.00
	Acabado, pulido y pintado con base anticorrosiva, puntos en unión			
	Sub Total			L150,000.00
	15% de impuesto		L	22,500.00
	Total		L	172,500.00

Observaciones:  Comunicaciones. Abono & Eventos Saldo Pendiente

Políticas de la Empresa: estrategias de comunicación y organización de eventos

1. La Cotización es Valida por 15 días a partir de la fecha de Cotizacion
2. Emitir Cheque a Nombre de LV COMUNICACIONES Y EVENTOS
3. Se requiere del 50% de Anticipo al confirmar el evento y el 50% restante tres días antes del evento.
5. No se permite el ingreso de Alimentos y bebidas
6. La duración de los es evento es de Cinco Horas
7. Los Eventos Sociales tienen un Horario de 5:00 p.m. a 10:00 p.m. máximo
8. No se Permite Karaoke , ni Musica a muy alto volumen
9. AHORA USTED ESTA PROTEGIDO DURANTE TODO SU EVENTO SIN COSTO

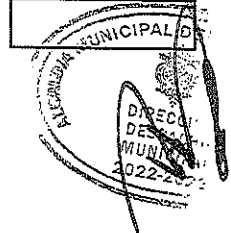

[Handwritten signature]

-1104-

1899-2023
21-08-2023

Alcaldía Municipal del Distrito Central
DIRECCIÓN ADMINISTRATIVA
DEPARTAMENTO DE COMPRAS MENORES



ORDEN DE COMPRA N.221-2023

Fecha: 13. abr. 2023

Proceso N.º CMA-312-2023

Solicitante: Gerencia Desarrollo Humano

Nombre Comercial: **INVERSIONES RODRIGUEZ MADRIZ/ DEMOSCOPIA -
MARIANO RODRIGUEZ MADRIZ**

Item	Cantidad	Unidad	Descripción	Valor Unitario	Valor Total
1	30	c/u	Meriendas empaçadas con su respectiva bebida. <i>croissant de jamón, queso, jugo de naranja.</i>	L 110.00	L 3,300.00
2	1	c/u	Envío.	100.00	100.00
			NOTA: Capacitación para el día: <i>viernes 14 de abril del presente año.</i>		
			ÚLTIMA LÍNEA		
			SUB-TOTAL	L	3,400.00
			15% ISV		510.00
			TOTAL	L	3,910.00

Valor total en letras: **Tres Mil Novecientos Diez Lempiras con 00/100**

Descripción del uso o destino: Para ser utilizados en capacitación e inducción en huertos familiares, Actividad del Departamento de Aldeas, Fondos Municipales.

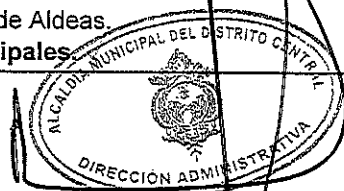

Aprobada por: _____

Elaborado por: _____

Recibida por: _____

Fecha: _____

Nota.- Esta orden de compra, es válida con el sello y la firma autorizada

Cc. ARCHIVO
MBN

1809-

**INVERSIONES
RODRIGUEZ MADRIZ**



DEMOSCOPIA

Mariano Rodríguez Madriz
Col. Rubén Darío, Avenida Arturo López Rodezno,
Tel. 2231-1560, 2239-1776
Distrito Central, Francisco Morazán,
Correo: InversionesR.Madriz@yahoo.com
RTN: 08011971014803
CAI: 156711-450148-D44D87-71F3F5-A9AE80-AA

Día	Mes	Año
17	5	2023

Cliente: AMDC	
Contacto: LIC. MAYRA NOÑEZ	RTN: 080119002264234
Orden de Compra: 221 - 2023	e-mail:
Dirección:	Forma de Pago:

Modalidad: Imprenta / Rango: Numeración Inicial: 000-001-01-00001451 al Final: 000-001-01-00001500

Cant.	Descripción	Valor Unitario	Descuentos y Rebajas Otorgadas	Total L.
30	menejadas, crossants de jamon y queso, + jugo de naranja.	110,00		3,300,00
1	envío	100,00		100,00



LA FACTURA ES BENEFICIO DE TODOS ¡EXUALA!		Sub-total L.	3,400,00
Nº Orden de Compra Exenta: _____		Desc. y Rebajas otorgadas L.	
Nº Constancia de Registro de Exonerado: _____		Importe Exonerado L.	
Nº Registro de La SAG: _____		Importe Exento L.	
Observaciones: CMA: 312 - 2023		Importe Gravado 15% L.	
		Importe Gravado 18% L.	
		I.S.V. 15% L.	510,00
		I.S.V. 18% L.	
Total en Letras: tres mil novecientos diez netos.		TOTAL A PAGAR L.	3,910,00
Firma Recibido:		Sello:	

Original: Cliente / Copia: Obligado Tributario Emisor / Copia: Archivo

Factura No. 000-001-01-000 01499

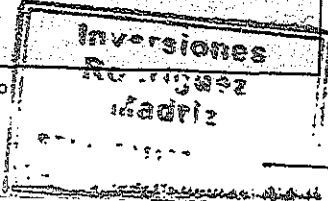

IMPRESION LITOGRAFICA S. DE R. L. TEL.: 2237-3932 R.T.N. 08010014658397 CÉRTIFICADO Nº. 9231-22-10300-67 Fecha Límite de Emisión: 17/02/2024

6.44

-2801-



Alcaldía Municipal del Distrito Central
Tegucigalpa, M.D.C.; Honduras, C.A.

ACTA DE RECEPCION

Por medio de la presente Gerencia de Desarrollo Humano de la AMDC, hace constar que ha recibido de la empresa "INVERSIONES RODRIGUEZ MADRIZ /DEMOSCOPIA - MARIANO RODRIGUEZ MADRIZ" el siguiente servicio:

Item	Cantidad	Unidad	Descripción
1	30	c/u	Meriendas empacadas con su respectiva bebida. <i>croissant de jamón, queso, jugo de naranja.</i>
2	1	c/u	Envío.

Nota:

Alimentación recibida el día: viernes 14 de abril del presente año, por el Departamento de Aldeas.

Según Factura N° 000-001-01-00001499

Valor Total de la Factura: L.3,910.00

TEGUCIGALPA, M.D.C. 19 DE MAYO DE 2023

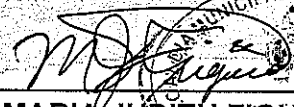
MUNICIPAL DEL DISTRITO CENTRAL
MARIA JUDITH FIGUEROA
GERENCIA DE DESARROLLO HUMANO



ciudad de
**buen
corazón**

-2601-

**INVERSIONES
RODRIGUEZ MADRIZ**

KIN : 080119/1014805

catering service

+ event planner

miércoles 22 de marzo de 2023

Atención: AMDC

RTN:

Telefono :

Correo Electronico:

En atención a su solicitud , me es grato presentarle la cotización sobre los servicios requeridos:

Lugar:

Tipo:

Fecha del evento:

14 de abril del 2023

Personas: 30

Merienda

Menú de merienda más refresco

14/4/2023

Croissant de jamón y queso

Jugo de naranja con pulpa 225 ml

L. 110.00

Cantidad

30

L. 3,300.00



OBSERVACIONES:

Atentamente;

Mariano Rodríguez

Propietario

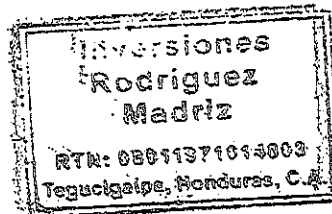

Producto: L. 3,300.00/

Envío: L. 100.00

Sub Total L. 3,400.00

ISV 15% L. 510.00

Total L. 3,910.00

Colonia Ruben Dario, No. 2315, Tel: (504) 2232.2604, email: dapicatering@yahoo.com

service

- 1201 -

1801-2023
10-8-2023

Alcaldía Municipal del Distrito Central
DIRECCION DE FINANZAS Y ADMINISTRACION
DEPARTAMENTO DE COMPRAS MENORES



ORDEN DE COMPRA No. 231-2023

Fecha: 20. abr. 2023 ✓

Proceso No. CMA-282-2023

Solicitante: Gerencia de Atencion al Ciudadano

TIGO BUSINSS/ TIGO STAR (NAVEGA S.A. DE C.V.) ✓

Nombre Comercial:

Sírvase proveernos los artículos y/o prestar los servicios detallados a continuación:

Item	Cantidad	Unidad	Descripción	Valor Unitario	Valor Total
1	9	Unidad	Servicio de base de datos alojado en la nube para implementar base de datos del sistema ARI (9 meses)	L 25,350.00	L 228,150.00
ULTIMA LINEA					
				SUB-TOTAL	L 228,150.00
				15% ISV	L 34,222.50
				TOTAL	L 262,372.50

Valor total en letras:

Doscientos Sesenta y Dos Mil Trecientos Setenta y Dos Lempiras 50/100

Descripción del uso o destino: ~~Para recadacion y Tramites de los Contibuyentes.~~
Fondos Municipales

Aprobada por: _____



Elaborado por: _____

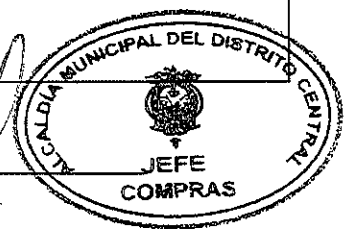

Recibida por: _____

Fecha: _____

Nota.- Esta orden de compra, es válida con el sello y la firma autorizada

Cc. ARCHIVO
ASF



FACTURA

ID Registro
7939858

No. FACTURA
000-036-01
00033550

Periodo Facturado
Del 01-05-2023
Al 31-01-2024

Fecha Máxima
De Pago
28-06-2023

Total a Pagar
L 262,372.50

CAI:
EB2922-3D7B5C-
334793-7C3CD8-
21A542-68

R.T.N. 08019000218669

Nombre Cliente: ALCALDIA MUNICIPAL DEL DISTRITO CENTRAL

Dirección: Edificio ejecutivo AMDC, Frente al Hospital Vieras, DISTRITO CAPITAL FRANCISCO MORAZAN, HONDURAS

Datos Adicionales:

Email Cliente:

14079

Datos del Adquiriente exonerado
Número correlativo de la Orden de compra Exenta
Número correlativo de la Constancia del Registro Exonerados
Número de Carnet de Diplomático
Número identificativo del Registro de la Secretaría de Estado en el despacho de Agricultura y Ganadería.

RTN/ID: 08019002264234
Línea Empresarial

Cantidad	Descripción	Precio Unitario	Sub Total	Descuentos y Rebajas Otorgados	Total
1	(1) Servidor virtual y enlace de Internet 50 Mbps	228,150.00	228,150.00	0.00	228,150.00 (0)
	Total		228,150.00	0.00	228,150.00

Fecha de Emisión: 29-05-2023
Rango Inicial: 000-036-01-00033001
Rango Final: 000-036-01-00034500
Fecha Límite de Emisión: 23-01-2024
Representante Legal: representantelegal@tigo.com.hn

Subtotal	L 228,150.00
(-)Descuentos y Rebajas Otorgados	L 0.00
Valores Exentos	L 0.00
Valores Exonerados	L 0.00
Valores Alicuota Tasa Cero	L 0.00
Valores Gravables 15% ISV	L 228,150.00
Impuesto Sobre Venta 15% sobre Valores Gravables	L 34,222.50
Impuesto Sobre Venta Valores Alicuota Tasa Cero	L 0.00

Total facturado del mes en Lempiras L 262,372.50

DOSCIENTOS SESENTA Y DOS MIL TRECIENTOS SETENTA Y DOS CON 50/100 (LEMPIRAS)



Sandy Soero

Este documento es válido por un periodo de 90 días desde la fecha de emisión.
Número de factura: 000-036-01-00033550

NAVEGA S.A. de C.V.

Plaza Tigo Colonia Los Almendros

al final del Biv. Morazan, Tegucigalpa

Número de atención al cliente: 2265-8446

Número de atención al cliente desde tu celular: *099 / *PYME

Ingresa a www.tigobusiness.com.hn

Original: Cliente

Copia: Obligado Tributario Emisor



www.tigobusiness.com.hn

cm 20



ACTA DE RECEPCION

Por medio de la presente Gerencia de Atención al Ciudadano hace constar que ha recibido de la empresa "TIGO BUSINSS/ TIGO STAR (NAVEGA S.A. DE C.V.)

El siguiente servicio:

N.º Ítems	Cantidad Meses	Unidad	Descripción	Precio Unitario	Total
1	9	Unidad	Servicio de base de datos alojado en la nube para implementar base de datos del sistema ARI	25,350.00	228,150.00
				Sub total	228,150.00
				15% Impuesto	34,222.50
				Total	262,372.50

Para recaudación y Tramites de los Contribuyentes.

Según Factura N° 000.036-01-00033550

Valor Total de la Factura: L.262,372.50

TEGUCIGALPA, M.D.C. 28 DE JUNIO DEL 2023

DARWIN BARAHONA
Gerencia de Atención al Ciudadano



ciudad de
**buen
corazón**

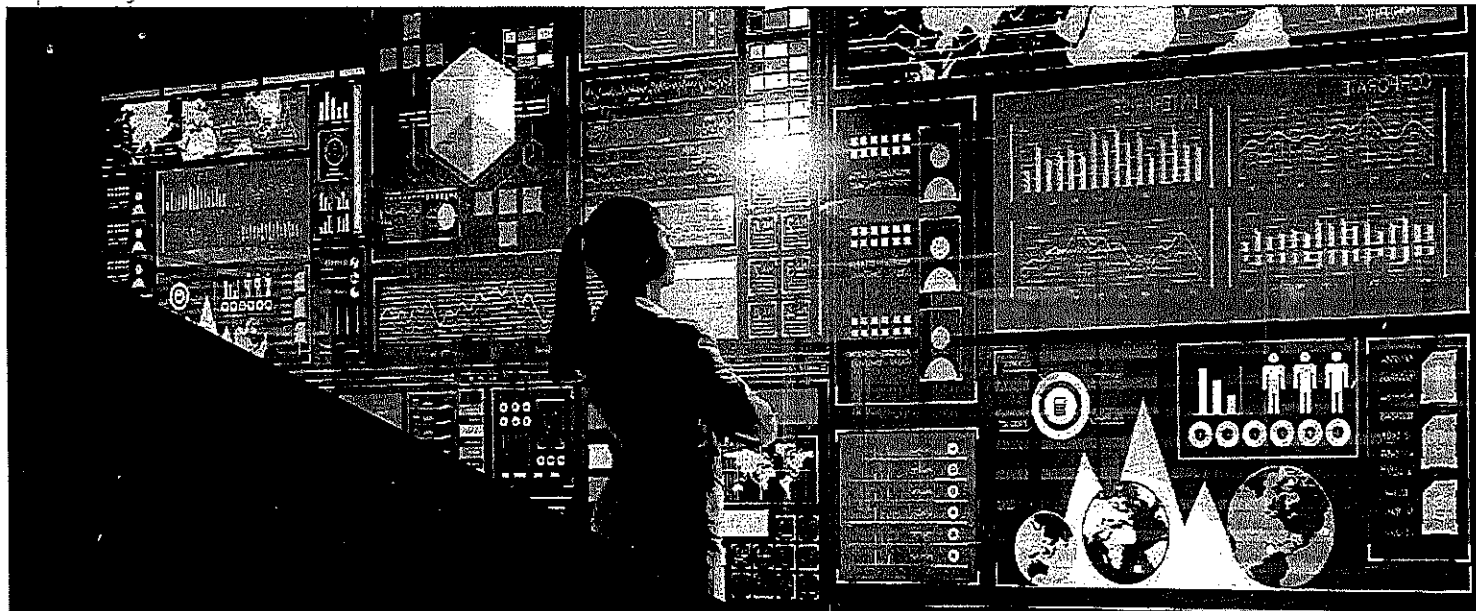

PROPUESTA

Infraestructure as a Service



tigo[®] business
Una solución para cada negocio

Versión: 2.2 | IaaS
Fecha: 19/04/2023

Nuestro Servicio

El presente documento detalla los recursos y alcances integrados en una Solución de Negocio, que atiende a los requerimientos previamente solicitados por El Cliente.

Nuestro objetivo es proveer el apoyo necesario para contribuir a la gestión de negocio de nuestros clientes, es por esto que se diseñó una solución a la medida, conformada por los siguientes componentes.

COMPONENTES TIGO CLOUD

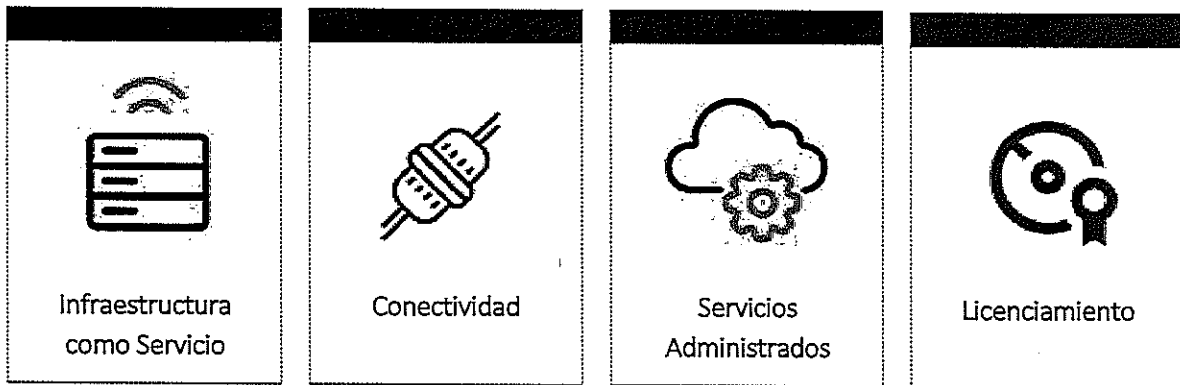

Objetivos de la Solución

Agregar valor al negocio por medio de la contratación de un servicio que otorgue una solución con fundamentos técnica y económicamente viables, mediante la cual El Cliente tenga acceso a tecnologías de clase mundial y conocimiento de ingenieros certificados en las diferentes áreas de comunicaciones que le permitan un crecimiento en el mercado y le permitan expandir los alcances de su empresa al mundo entero.

Los beneficios de esta solución se orientan a distintas áreas de la organización:

- ⊗ Experiencia al Cliente
- ⊗ Operativamente mediante la Administración y Soporte
- ⊗ Financieramente (disminución del TCO)
- ⊗ Transformación Digital y Adopción de la Tecnología
- ⊗ Inteligencia de Negocio
- ⊗ Marketing y Conocimiento del Cliente]

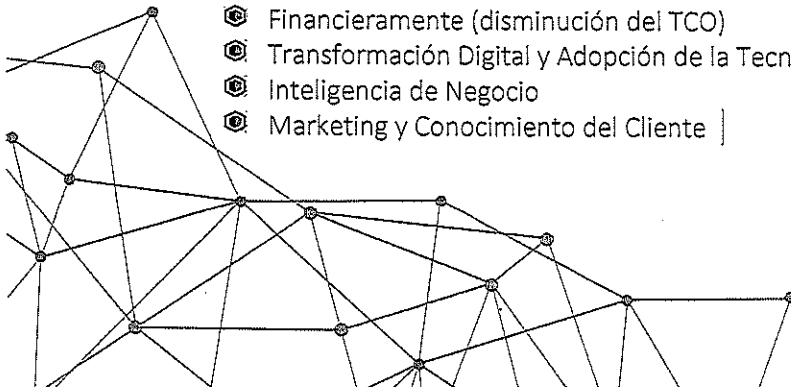

Conectividad

DIAGRAMA & CARACTERÍSTICAS

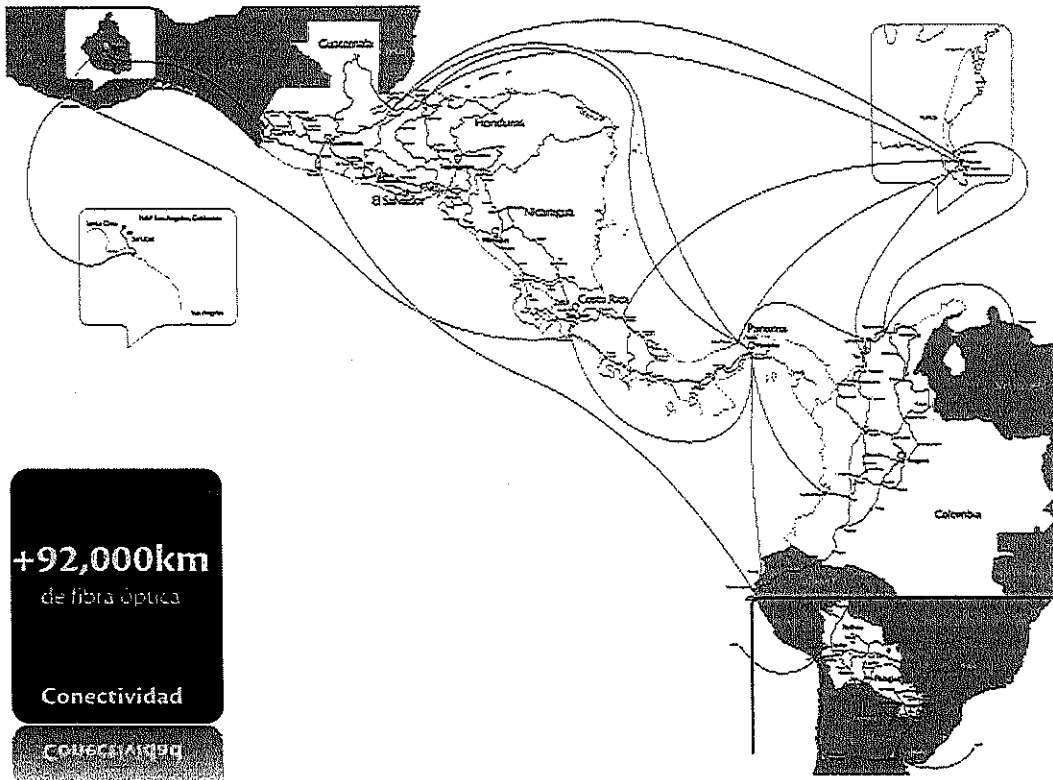

- Cableado de fibra óptica de mayor capacidad en Centroamérica.
- Enlaces punto a punto, punto-multipunto o full mesh con alta disponibilidad.
- Velocidad de transmisión 60m/seg. (Convergencia).
- Direcciones de IP públicas para las aplicaciones básicas.
- Facilidad de configuración (Conexión LAN a LAN).
- Opción de aumentar la velocidad/descarga de internet de acuerdo con el crecimiento de la empresa.
- Suite tecnológica en el NAP de las Américas con interconexión a cualquier proveedor de telecomunicaciones en el mundo.
- El servicio se entrega sobre una red metropolitana completamente redundante.
- Interconexión con los principales TIER1.
- Contamos con 5 proveedores de internet (Global Crossing, AT&T, Sprint, MCI e IMPSAT).
- A través de nuestro sistema de auto gestión de la red de fibra óptica, detectamos y corregimos fallas por medio de nuestras redes de última tecnología

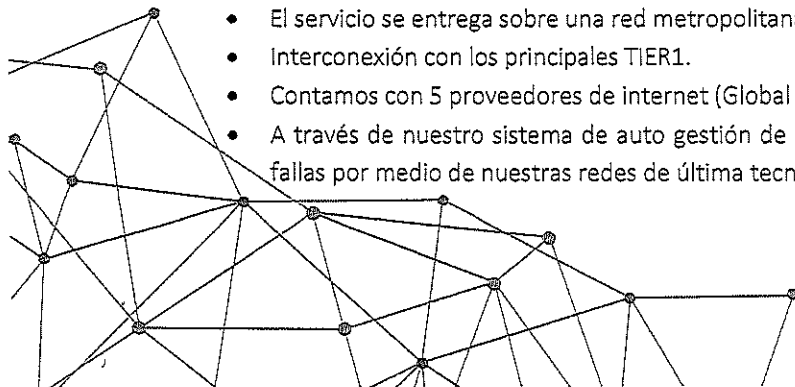

Leyenda asterisco (*): En caso de que aplique.

Tarea	Responsable	1 semana					2 semana					3 semana					4 semana					5 semana							
		1	2	3	4	5	1	2	3	4	5	1	2	3	4	5	1	2	3	4	5	1	2	3	4	5			
Fase 1: Preparación del Proyecto																													
Revisión de plan de trabajo	Tigo	█																											
Reunión Pre-KickOff inicio de proyecto, verificación de alcances y objetivos.	Tigo / Cliente	█																											
Modificaciones al plan de trabajo	Tigo / Cliente	█																											
Ingreso de factibilidades	Tigo	█																											
Fase 2: Implementación del Proyecto																													
Creación de consola vCloud & Asignación de pool de recursos.	Tigo		█	█																									
Configuración de acceso a Internet*	Tigo			█																									
Configuración de permisos	Tigo			█																									
Configuración de backup/respaldo*	Tigo				█																								
Fase 3: Conectividad MPLS*																													
Instalación de últimas millas*	Tigo					█	█	█	█																				
Configuración de segmento internacional*	Tigo					█	█	█	█	█	█	█	█	█	█	█	█	█	█	█	█	█	█	█	█	█	█	█	█
Configuración de enlaces de datos locales	Tigo									█	█																		
Cambios en equipos de Red	Tigo										█	█																	
Fase 4: Integración																													
Creación de plan de migración y capacitación	Tigo															█	█												
Revisión de plataforma	Tigo																█												
Apoyo en migración*	Tigo / Cliente																	█											
Carga de datos iniciales*	Tigo / Cliente																		█	█	█	█	█	█	█	█	█	█	█
Configuración de Base de datos*	Tigo / Cliente																					█	█	█	█	█	█	█	█
Fase 5: Puesta en marcha																													
Pruebas con el cliente	Tigo / Cliente																											█	█
Capacitación a equipo TI del Cliente.	Tigo / Cliente																												█
Levantamiento de Acta Final del Proyecto & Hoja de Aceptación	Tigo																												█
Transición al cliente	Tigo / Cliente																												█
Salida en Vivo	Tigo / Cliente																												█
Definición de reportes & Proceso de Soporte y Pos-Venta	Tigo / Cliente																												█

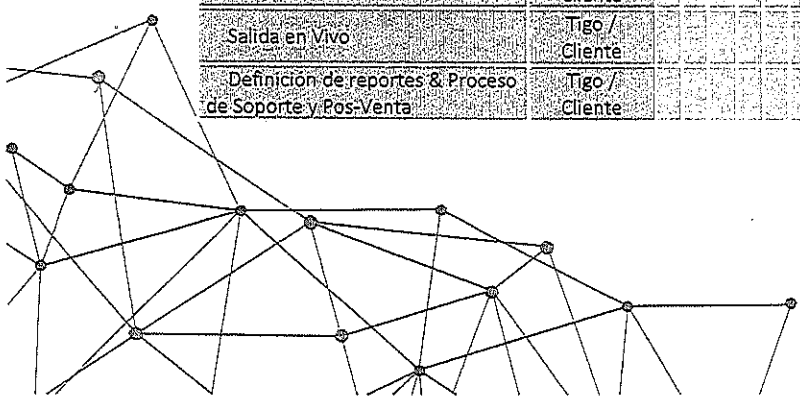

Servicios Administrados

Parte fundamental de la solución diseñada, contempla **Servicios Administrados** con los cuales asumimos la responsabilidad de ofrecer un servicio integral, superando las expectativas de nuestros clientes.

Tigo Business brinda tres tipos de paquetes para Servicios Administrados: Business, Enterprise y VIP, los cuales están detallados en la Tabla 1.

En esta propuesta hemos considerado el servicio ENTERPRISE aplicable para la solución de Tigo Cloud (IaaS).

Servicios Admisitrados y Soporte	Business	Enterprise	VIP
Atención			
Tiempo de Atención	Inmediata		
Tiempo de Respuesta	3horas	1hora	15min
Horario	24x7x365		
Reporteria (5)	En plataforma	Nagios & vROPS	Nagios y vROPS
Soporte a solicitudes			
Soporte sobre infraestructura virtual	X		X
Soporte de Networking VMWare NSX	X		X
Soporte a software preinstalado por TIGO Business	X		X
Reseteo de contraseñas/Cambio de usuarios	X		X
Monitoreo de recursos de computo	Nagios	Nagios & vROPS (4Reporte)	Nagios & vROPS (4Reporte)
Monitoreo de conectividad	Nagios	Nagios & vROPS (4Reporte)	Nagios & vROPS (4Reporte)
Analítica			X
Recomendaciones			Profesional Certified (VCP)
Servicios Administrados			
Soporte de aplicaciones a terceros			X
Administración de copias de Backup			X
Manos remotas			X
Administración de Bases de Datos			X
Administración de Cloud /vCloud Director / NSX / Seguridad			X

*** En esta propuesta hemos considerado el servicio ENTERPRISE.

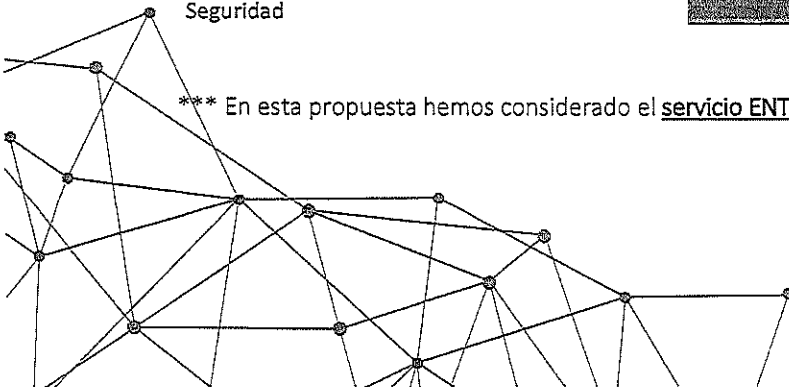

En caso de cualquier retraso de pago por parte del Cliente, Tigo podrá retirar de las instalaciones del Cliente, los equipos de instalados en caso de que aplique y/o negar al Cliente los accesos a las aplicaciones de Tigo.

Tigo acepta los pagos realizados a través de Agencias de Servicio Tigo o los canales oficiales de pago que le comunique al Cliente. En esos casos, el pago se tendrá por hecho una vez que Tigo reciba el monto del importe a entera satisfacción. El Cliente podrá autorizar a Tigo para que cargue el valor de los servicios mensualmente a cualquier medio de pago electrónico de uso común en el comercio, que sea satisfactorio para Tigo, cargo que se realizará dentro de los primeros diez (10) días naturales de cada mes; sin perjuicio de su cobro posterior conforme a las políticas de cobro de Tigo.

El pago de los servicios acá contratados se hará efectivo por parte del Cliente, dentro del plazo establecido en la respectiva factura. Una vez suspendido los servicios, Tigo tendrá derecho a cobrar los saldos que le adeude el Cliente y de las cuotas pendientes del plazo contractual.

Supuestos y Consideraciones en Relación a la Solución

Los criterios básicos sobre los que se fundamente el desarrollo e implementación de la solución según los alcances previamente definidos se resumen a continuación:

- ⊗ Es necesario que los usuarios líderes sean conocedores del negocio con capacidad de decisión, de acuerdo con los términos, procesos, variables entre otros.
- ⊗ Todos los datos que se requieran para la operación del sistema. Estos datos son responsabilidad del Cliente, en todo lo referente a cantidades, especificaciones, tamaños y otras características del producto.
- ⊗ El Cliente en este acto designa a con identidad número , quien cuenta con amplio conocimiento del negocio y antigüedad en el mismo, quien para efectos del presente documento se le denominará "Gerente de Proyecto".
- ⊗ El alcance del proyecto está limitado a lo definido en este documento. En caso de duda sobre la inclusión o no de un alcance en una fase determinada, primará el alcance relacionado en este documento.
- ⊗ La capacitación y transferencia de conocimiento a usuarios líderes será responsabilidad del equipo de Tigo. El foco de estas actividades es la transferencia de conocimiento en conceptos y parametrización básica.

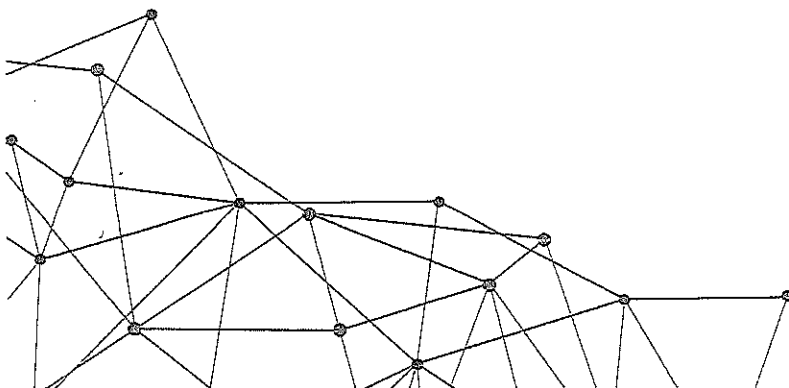

Acuerdo de Nivel de Servicio para Tigo Cloud (IaaS)

Este acuerdo de nivel de servicios (SLA) es una política que rige el uso del servicio Tigo Cloud de Tigo Business en los términos establecidos en el contrato entre Tigo Business y El Cliente.

La fecha de vigencia del SLA es la misma que se asigna al contrato a la entrega y aceptación del servicio.

Tigo Business se reserva el derecho de modificar los términos de este SLA, de conformidad con el contrato.

Tigo Cloud ofrece un SLA con 99.5% de tiempo disponible para los servidores virtuales, garantizado.

Este SLA cubre los siguientes elementos:

- Rendimiento en la red.
- 24 x 365 Soporte técnico.

El SLA no aplica para cualquier característica del servicio que no haya sido especificado en este SLA, o cualquier servicio o característica que sea identificada como "beta".

LIMITACIONES

Este SLA CLOUD no cubre rendimiento sobre la red física en la ubicación del Cliente o su acceso hacia internet o fallos debido a un ataque de negación de servicio.

TIEMPO DE RESPUESTA

- Casos de emergencia - 30 minutos. Los siguientes casos se pueden catalogar como una emergencia: Servidor caído.
- Todos los otros casos - 120 minutos

Al momento de abrir un caso el agente de servicio al cliente le proporcionará un número de caso en el cual se podrá dar seguimiento y el personal técnico estará resolviendo su caso en el marco de tiempo anteriormente mencionado. Tigo podrá re-clasificar el caso y colocarlo en la categoría apropiada.

EXCEPCIONES

Este servicio de conectividad tiene las siguientes excepciones:

- Cualquier aumento de ancho de banda debe ser sometido a estudio de factibilidad y oferta comercial.
- Cualquier otro servicio adicional o puerto de conexión de IP/MPLS, Internet u otros se debe someter a estudio y oferta comercial.

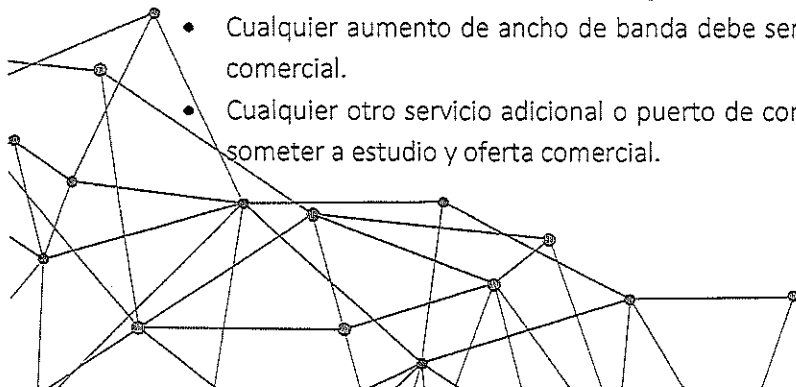

LIMITANTES DE SOLICITUD DE CRÉDITO

- El tiempo mínimo de falla para otorgar un crédito es de 60 segundos, periodos con menor cantidad de tiempo no serán elegibles. El crédito máximo que podrá ser entregado es equivalente a un pago mensual del servicio.
- El crédito resulta aplicable desde la aceptación del presente documento, por lo que no podrá ser aplicado de forma retroactiva.
- El crédito no se otorgará sobre la totalidad de la facturación, sino sobre el servicio individual que presente la falla, salvo éste represente la totalidad de los servicios contratados.
- Los siguientes casos no se tomarán en cuenta como fallos:
 1. Pérdida de la conexión debido a un mantenimiento calendarizado o por un mantenimiento de emergencia.
 2. Interrupciones debido a actos u omisiones del Cliente, servicio o aplicaciones que son autorizadas e instaladas por El Cliente.
 3. Cualquier falla en el sistema operativo por aplicación de parches por parte del Cliente o bien por cualquier operación del Cliente mismo; sobre todo si no tiene contratado el servicio de Tigo Cloud Backup / Respaldo.
 4. Interrupciones causadas por hackers, sabotaje, virus, gusanos u otra tercera parte por acciones indebidas.
 5. Problemas de DNS fuera del alcance de Tigo.
 6. Interrupciones de acceso a internet que estén fuera del alcance de Tigo.
 7. Fallos durante un periodo de pruebas (beta).

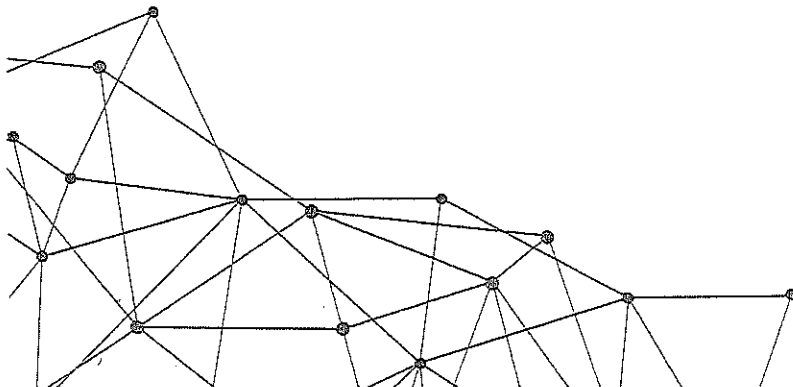

comerciales y otras pérdidas pecuniarias que el Cliente pueda interpretar como resultantes de una interrupción, suspensión o prestación deficiente del equipo.

- De una desconfiguración o una mala configuración del equipo propiedad del Cliente y/o problemas de funcionamiento de sus redes internas.
- Otras condiciones y/o exclusiones propias del equipo específico, según la legislación vigente.
- El Cliente entiende y acepta que Tigo no será responsable de ninguna manera por la eventual suspensión temporal de los servicios, que pudiera derivarse de desperfectos técnicos del servicio, por lo tanto, el Cliente declara que libera expresamente a Tigo de toda responsabilidad por ese motivo incluyendo lucro cesante. En todo caso Tigo se compromete a restablecer el sistema en el menor tiempo posible, según las condiciones estándar del servicio en caso que sean provistos por un tercero, mismos contenidos los términos y condiciones de los partners de Tigo, las cuales el Cliente acepta al firmar el presente contrato y las que puede validar en los sitios web de nuestros partners.
- Tigo no será responsable por la no compatibilidad de sus sistemas con los del Cliente.
- Tigo no está obligado, a menos que acuerde lo contrario con el Cliente, a monitorear o regular los contenidos que el Cliente coloque en su espacio en el servidor virtual, y El Cliente indemnizará y mantendrá a Tigo exento de todo daño en el evento que cualquiera de los contenidos sea ilegal, ya sea mediante declaración judicial o administrativa competente, nacional o extranjera. El Cliente por este medio le garantiza a Tigo que, durante la vigencia del presente contrato, los contenidos del sitio no infringen o violan ninguna ley aplicable, regulación o a terceras personas.

RESPONSABILIDADES DE EL CLIENTE

- Cambio de contraseña inicial brindada por Tigo Business. Por términos de seguridad, una vez El Cliente reciba el acceso, es responsabilidad del Cliente la administración del servicio y su acceso.
- Todo software o servicio adicional instalado por un tercero es responsabilidad del Cliente, al igual que la validación del funcionamiento del servicio. En caso exista problemas con el software (instalado por un tercero) la disponibilidad y facturación del servicio otorgado por Tigo Business es completamente independiente.
- Validación y confirmación de funcionamiento del servicio brindado por Tigo Business, en los primeros 5 días (luego de recibir las credenciales del acceso).
- Realización de respaldos y/o replicación de las máquinas virtuales y la base de datos productivos de forma periódica.
- Ante una corrupción del último respaldo/réplica incremental, es responsabilidad del Cliente volver a ejecutar la tarea de respaldo/réplica incremental pendiente y que de esta manera se pueda mantener la versión más reciente de la(s) máquina(s) virtual(es).

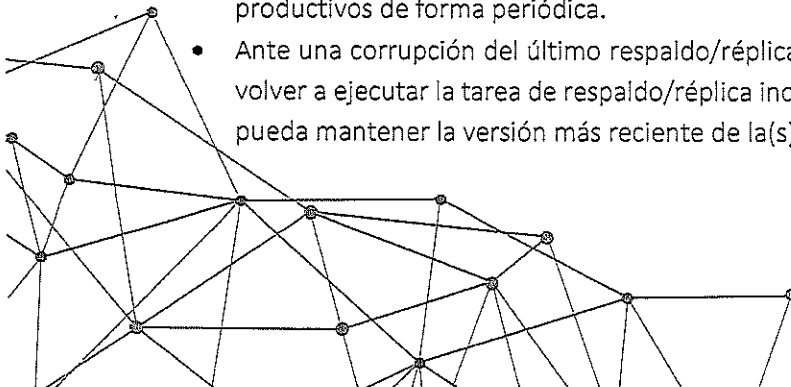

tigo business
Una solución para cada negocio



- El cliente deberá de mantener el servidor libre de virus, spam y programas maliciosos y podrá habilitar su propio sistema de detección de virus, malware o antivirus con el fin de tener su información, sistemas y tecnología libre de cualquier ataque o vulnerabilidad; así como también mantendrá la información y contenidos del espacio habilitado en virtud de éste contrato libre de virus, spam y programas maliciosos. Si la red general se ve afectada debido a software malicioso en la infraestructura, plataforma y/o software del cliente, Tigo podrá desconectar los servicios de la infraestructura de red y conectividad para proteger a sus demás clientes.
- El Cliente será el único responsable del contenido, uso y publicación de las informaciones y comunicaciones transmitidas mediante los servicios objeto del presente contrato y de la violación o incumplimiento por su parte de cualquier norma que sea aplicable en relación con la utilización del servicio, incluyendo, entre otras, las disposiciones de códigos de autorregulación en materia de protección de datos, protección de consumidores y usuarios, derecho de propiedad industrial y derecho de autor, actos competencia desleal, vigentes en cada momento.
- El Cliente es responsable por las pérdidas o daños que afecten a los datos o archivos almacenados transmitidos o utilizados en relación con el servicio o la red de Tigo.
- El Cliente es el único responsable ante Tigo y sus empresas afiliadas y se compromete a indemnizarle por todos los daños y perjuicios, intereses y denuncias en las que Tigo o sus empresas afiliadas o los terceros contratados pudieran verse afectadas por demandas, o reclamación de un tercero interpuesta como consecuencia de una infracción del Cliente de las obligaciones que contrae en virtud del presente documento.
- Asumir la obligación del pago puntual del servicio recibido, actuando de buena fe tanto al momento de recibir el servicio contratado como en su uso y disfrute.
- Dar la asistencia y colaboración necesaria a Tigo, para que esta pueda realizar las pruebas y diagnósticos, ya sea locales o remotos, para restablecer o mejorar el servicio,
- Pagar los cargos que se originen por negligencia, manipulación inadecuada del equipo, instalaciones eléctricas inadecuadas, operación, servicio y/o traslados de equipo por personal no autorizado por Tigo.

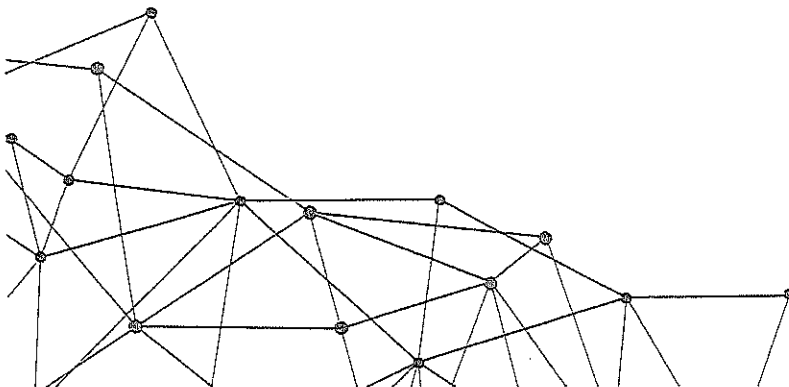

(30) días de anticipación a la terminación efectiva del presente documento.

- Ⓢ La terminación, cancelación o suspensión de uno o más de los servicios contratados, no implica la terminación, cancelación o suspensión del presente documento por lo que se mantendrán vigente y en cumplimiento los derechos y obligaciones de las partes para aquellos servicios contratados en el presente documento y que se mantengan vigente a la terminación, cancelación o suspensión de cualquier otro servicio.
- Ⓢ No ceder, traspasar, y/o subcontratar total o parcialmente los servicios objeto de este contrato, sin el previo consentimiento de Tigo.
- Ⓢ Al finalizar la vigencia del presente documento se ofrece al Cliente una opción de renovación tecnológica, mediante un nuevo dimensionamiento de un diseño adaptado a las necesidades del Cliente en ese momento.

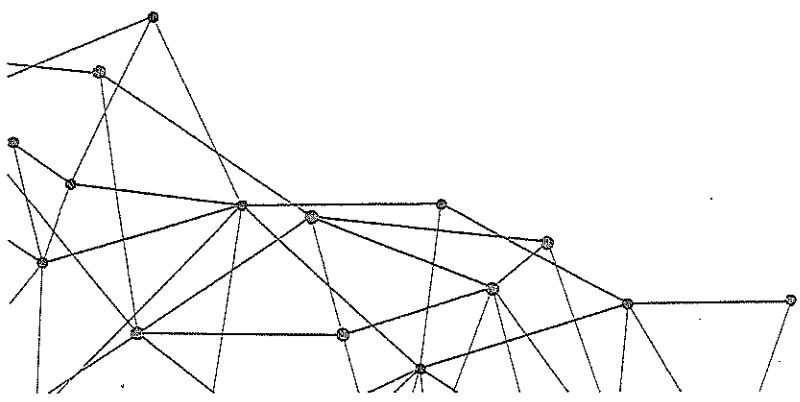

1809-2023
16/08/23

Alcaldía Municipal del Distrito Central
DIRECCIÓN ADMINISTRATIVA
DEPARTAMENTO DE COMPRAS MENORES



ORDEN DE COMPRA N. 241-2023

Fecha: 24. abr. 2023

Proceso N.º CMA-395-2023

Solicitante: Gerencia Atención al Ciudadano

Nombre Comercial: TIGO BUSINSS/ TIGO STAR (NAVEGA S.A. DE C.V.)

Item	Cantidad	Unidad	Descripción	Valor Unitario	Valor Total
1	163000	Unidad	Compra de paquete de mensajería de texto	L 0.5320064	L 86,717.04
			ÚLTIMA LÍNEA		
			SUB-TOTAL		L 86,717.04
			15% ISV		13,007.56
			TOTAL		L 99,724.60

Valor total en letras: **Noventa y Nueve Mil Setecientos Veinte y Cuatro Lempiras con 60/100**

Descripción del uso o destino: Para Notificación de cobro del Impuesto de Bienes Inmuebles hacia los contribuyentes.
Fondos Municipales

Aprobada por:

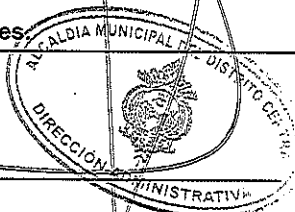

Elaborado por:

[Handwritten signature]

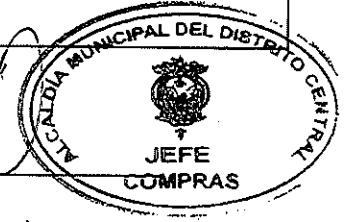

Recibida por: _____

Fecha: _____

Nota.- Esta orden de compra, es válida con el sello y la firma autorizada

Cc. ARCHIVO
ASF

CMA 20



ACTA DE RECEPCION

Por medio de la presente Gerencia de Atención al Ciudadano hace constar que ha recibido de la empresa "TIGO BUSINSS/ TIGO STAR (NAVEGA S.A. DE C.V.)

El siguiente servicio:

N.º Ítems	Cantidad	Unidad	Descripción	Precio Unitario	Total
1	163000	Unidad	Paquete de mensajería de texto	0.5320064	86,717.04
				Sub total	86,717.04
				15% Impuesto	13,007.56
				Total	99,724.60

Para recaudación y Tramites de los Contribuyentes.

Según Factura N° 000.036-01-00033400

Valor Total de la Factura: L.99,724.60

Periodo del servicio prestado del 26 abril al 31 de Julio del 2023

TEGUCIGALPA, M.D.C. 28 DE JUNIO DEL 2023

DARWIN BARAHONA
Gerencia de Atención al Ciudadano

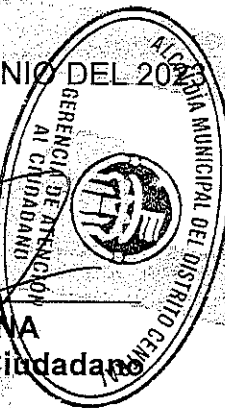

ciudad de
**buen
corazón**

CM 24



FACTURA

ID Registro
7939858

No. FACTURA
000-036-01
00033400

Periodo Facturado
Del 26-04-2023
Al 31-07-2023

Fecha Máxima
De Pago
27-05-2023

Total a Pagar
L 99,724.60

CAI:
EB2922-3D7B5C-
334793-7C3CD8-
21A542-68

RTN: 08019000218669

Nombre Cliente: ALCALDIA MUNICIPAL DEL DISTRITO CENTRAL

Dirección: Edificio ejecutivo AMDC, Frente al Hospital Vieras, DISTRITO CAPITAL FRANCISCO MORAZAN, HONDURAS

Datos del Adquiriente exonerado
Número correlativo de la Orden de compra Exenta
Número correlativo de la Constancia del Registro Exonerados
Número de Carnet de Diplomático
Número identificativo del Registro de la Secretaría de Estado en el despacho de Agricultura y Ganadería.

Datos Adicionales:

Email Cliente: 13909

RTN/ID: 08019002264234
Línea Empresarial

Cantidad	Descripción	Precio Unitario	Sub Total	Descuentos y Rebajas Otorgados	Total
1	Bolsón de mensajes SMS Corporate	86,717.04	86,717.04	0.00	86,717.04 (G)
	Total		86,717.04	0.00	86,717.04

Fecha de Emisión: 27-04-2023
Rango Inicial: 000-036-01-00033001
Rango Final: 000-036-01-00034500
Fecha Límite de Emisión: 23-01-2024
Representante Legal: representantelegal@tigo.com.hn

Sandy Soto
tigo Business

Subtotal	L 86,717.04
(-)Descuentos y Rebajas Otorgados	L 0.00
Valores Exentos	L 0.00
Valores Exonerados	L 0.00
Valores Alicuota Tasa Cero	L 0.00
Valores Gravables 15% ISV	L 86,717.04
Impuesto Sobre Venta 15% sobre Valores Gravables	L 13,007.56
Impuesto Sobre Venta Valores Alicuota Tasa Cero	L 0.00
Total facturado del mes en Lempiras	L 99,724.60

NOVENTA Y NUEVE MIL SETECIENTOS VEINTICUATRO CON 60/100 (LEMPIRAS)

Reservados todos los derechos sobre la factura después de 90 días de la fecha de emisión.
Línea: E=Exento EX=Exonerado G=Gravable

Original: Cliente
Copia: Obligado Tributario Emisor



www.tigobusiness.com.hn

NAVEGA S.A. de C.V.
Plaza Tigo Colonia Los Almendros
al final del Biv. Morazan, Tegucigalpa
Número de atención al cliente 2265-8446
Número de atención al cliente desde tu celular *099 / *PYME
Ingresa a www.tigobusiness.com.hn

CM 22

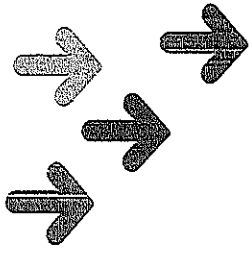

Propuesta

Servicio de SMS Empresas

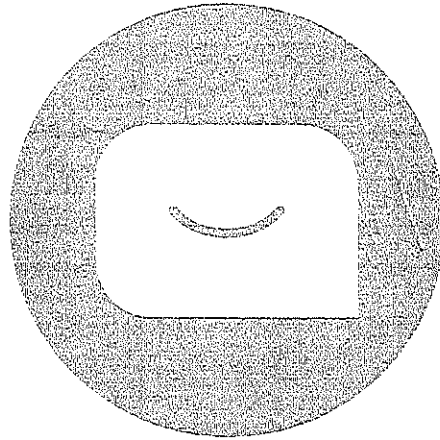

Conectando e Informando a las personas

cur17

Tegucigalpa 20 de abril 2023

ALCALDIA MUNICIPAL DEL DISTRITO CENTRAL (AMDC)

Presente



Corporate SMS tigo

Estimados.

Aprovechamos la oportunidad para saludarle y desearle muchos éxitos en sus labores diarias.

Mediante este documento, estamos presentando nuestra oferta de "Servicio de SMS Empresas".

Este servicio le permitirá comunicarse con sus clientes o personal interno sobre distintos temas de interés como son promociones, agradecimientos, citas, cobros, recordatorios y otros, a través de una base de datos segmentada según sus necesidades.

Este servicio le permitirá:

- Incrementar sus ventas, recaudaciones y lograr la lealtad de sus clientes.
- Alcanzar a miles de usuarios en cada envío y en cualquier parte del país.
- Reducir gastos.
- Segmentar su base de datos.
- Enviar mensajes personalizados, interactivos y calendarizar el envío automático de los mismos.
- Identificar su empresa en cada mensaje.

La presente oferta muestra los detalles del Servicio de SMS Empresas, esperamos que la misma cumpla con sus expectativas tanto técnicas como económicas.

Quedamos a su disposición para aclarar cualquier duda o consulta adicional.

Atentamente,

Angelica Maria Pinot Flores

Asesor Corporativo de Gobierno.

Tigo Business

Cel. 504 96-120775

angelica.pinot@tigo.com.hn

www.tigo.com.hn

NAVEGA
S.A DE C.V

Aceptado por: _____

CC.Archivo

Carla

BENEFICIOS

- Mayor alcance y cobertura, contamos con la red móvil más grande de Honduras que garantiza que la mayor parte de sus clientes están con Tigo.
- Control total de la aplicación: Selección de la base de datos de clientes a los que se enviará el mensaje, calendarización y personalización del mismo.
- Reconocimiento del nombre de la empresa en cada uno de los mensajes que recibirán los clientes (el cliente verá el nombre de la empresa en cada mensaje que reciba.)
- Podrá comunicar fácil y masivamente temas de interés para sus clientes, tales como: promociones ofertas, descuentos, nuevos inventarios, comunicados internos y otros.
- Informes de los mensajes enviados, recibidos, aprobados y desaprobados de los clientes.
- Manejo de múltiples usuarios.
- Interactividad de mensajería para conocer que piensan, necesita o requieren sus clientes.
- Sistema automatizado para envíos de SMS on demand.

VENTAJAS

- Se envían todos los mensajes desde una plataforma, se evita enviar los mensajes manualmente desde un celular.
- No se necesita ningún tipo de equipo, ni simcards.
- No hay necesidad de instalación de un software.
- Es un portal web que requiere únicamente de conexión a Internet, usuario y contraseña, esto permite que el administrador del servicio pueda hacer cambios y programar campañas desde cualquier lugar del mundo a través de esta conexión.
- El portal web es de fácil acceso permitiéndole el ingreso hasta con un Smartphone que cuente con conexión a internet.
- El proceso automatizado eliminara la interacción humana aminorando posibles errores humanos.

Nuestra Propuesta incluye:

- ✓ *Utilización del Portal web sin costo adicional, solo pagas el consumo del SMS.*
- ✓ *Capacitación del administrador del portal.*
- ✓ *Soporte vía email.*
- ✓ *Opciones de conexión API proceso sistematizado*

CMIS

Portal Corporate SMS

Este portal es muy amigable para los usuarios que lo manejen, les permitirá administrarlo de una forma sencilla y eficiente para enviar sus mensajes masivamente y con la seguridad que serán entregados a su base de datos.

Confidencialidad de la información

Nuestra empresa garantiza la confidencialidad de la información, trabajamos bajo la norma internacional de **Seguridad de la Información ISO 27001:2013**, la cual establece y brinda seguimiento a los procesos de disponibilidad, integridad y confidencialidad de la información, lo cual nos permite brindar conectividad de manera permanente, confiable y segura garantizando una arquitectura de redes que cumple con las especificaciones y exigencias de categoría mundial.



También contamos con la certificación del **Plan de Continuidad de Negocio ISO 22301:2012** el cual nos permite disminuir la posibilidad de ocurrencia de un incidente y en caso de producirse, la organización está preparada para responder en forma pronta y adecuada.

El Plan de Continuidad de Negocio establece los requerimientos para planear, establecer, implementar, operar, monitorear, revisar, mantener y mejorar continuamente el sistema en cuanto a la respuesta y recuperación ante disruptivos incidentes, en caso de que estos pudieran ocurrir.



CM 14



Claró- empresas

CM13

Claro⁺
empresas



Notificame

Realiza campañas de publicidad personalizadas por SMS empresarial.

Claró

¿Qué es Claro Notifícame?

Claro Notifícame, es un canal de comunicación SMS que le permite comunicarse con toda persona que tenga un teléfono móvil.

- Sin importar si la red de telefonía que utilice
 - Sin importar si tiene saldo o no
 - Sin importar si tiene datos-internet
 - Sin importar equipo que utilice, smartphone o teléfonos de baja gama
- ¿Para que puedes utilizar Claro Notifícame?

- Comunicación inmediata con sus clientes
- Emisión de cupones
- Notificaciones y alertas inmediatas
- Dar acceso a información en tiempo real y sin horarios (como una banca móvil o tienda móvil) sin necesidad de app o datos
- Descuentos y ofertas
- Recordatorios de vencimiento de facturas y pagos
- Campañas de fidelización y beneficios



Caril

Beneficios



COMUNICACIÓN INMEDIATA, EN SEGUNDOS

Conectá tu negocio, administrá la flota y geo referencia a los clientes.



PERSONALIZACIÓN DE MENSAJES POR DESTINATARIO



ALCANCE, LLEGANDO A MÁS DE 9 MILLONES DE MÓVILES



PRIVACIDAD, LOS MENSAJES VIAJAN POR UNA RED SEGURA Y A LA PALMA DE LA MANO DE SU CLIENTE.



BAJO COSTO

Curio

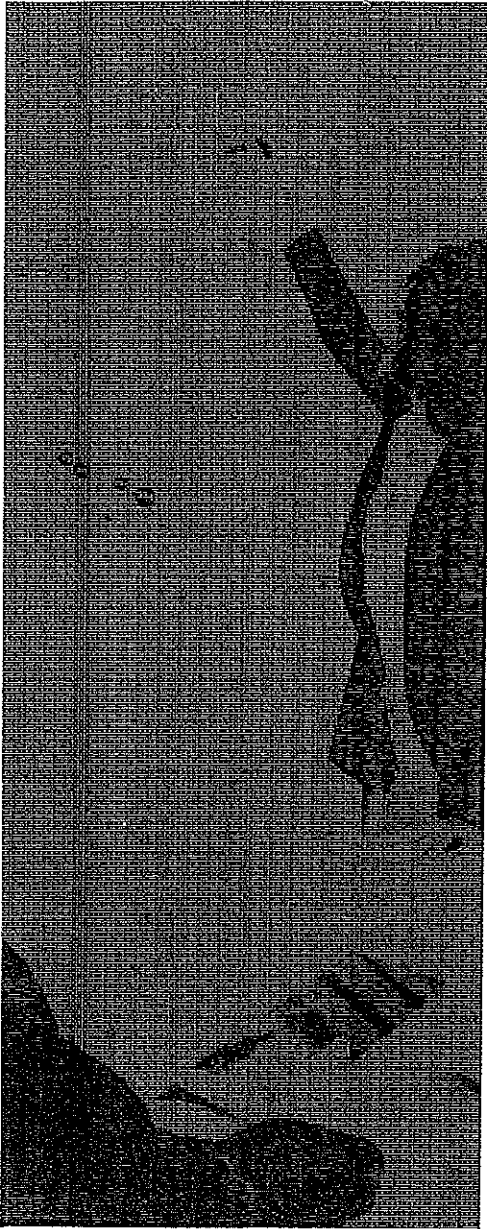

Tegucigalpa 21 de Abril de 2023

Presente
Darwin Barahona
Gerente de Atención al Ciudadano AMDC.

Después de un atento saludo, nos dirigimos a ustedes con el propósito de presentar una oferta de servicio de mensajería masiva.

Claro forma parte de América Móvil, la red de telecomunicaciones mas grande de Latinoamérica con presencia en 25 países en América Latina y Europa. Ampliamos nuestro portafolio de productos, servicios y

productos para nuestros usuarios soluciones integrales de telecomunicaciones, los cuales incluyen productos

1st Process
Lorem ipsum is simply dummy text of the
printing and typesetting industry. Lorem
ipsum has been the industry's standard
dummy text ever since the 1500s. Lorem
ipsum is simply dummy text of the printing
and typesetting industry.

2nd Process
Lorem ipsum is simply dummy text of the
printing and typesetting industry. Lorem
ipsum has been the industry's standard
dummy text ever since the 1500s. Lorem
ipsum is simply dummy text of the printing
and typesetting industry.

Esperamos esta propuesta sea de su agrado y que nos permita continuar sirviéndoles. De igual manera todo el equipo Claro estará a sus ordenes.
Atentos saludos.

Cinthia Ávila, Asesor Corporativo
Juan Perdomo, Consultor Senior

Caro

Claro⁺ empresas

Oferta Comercial

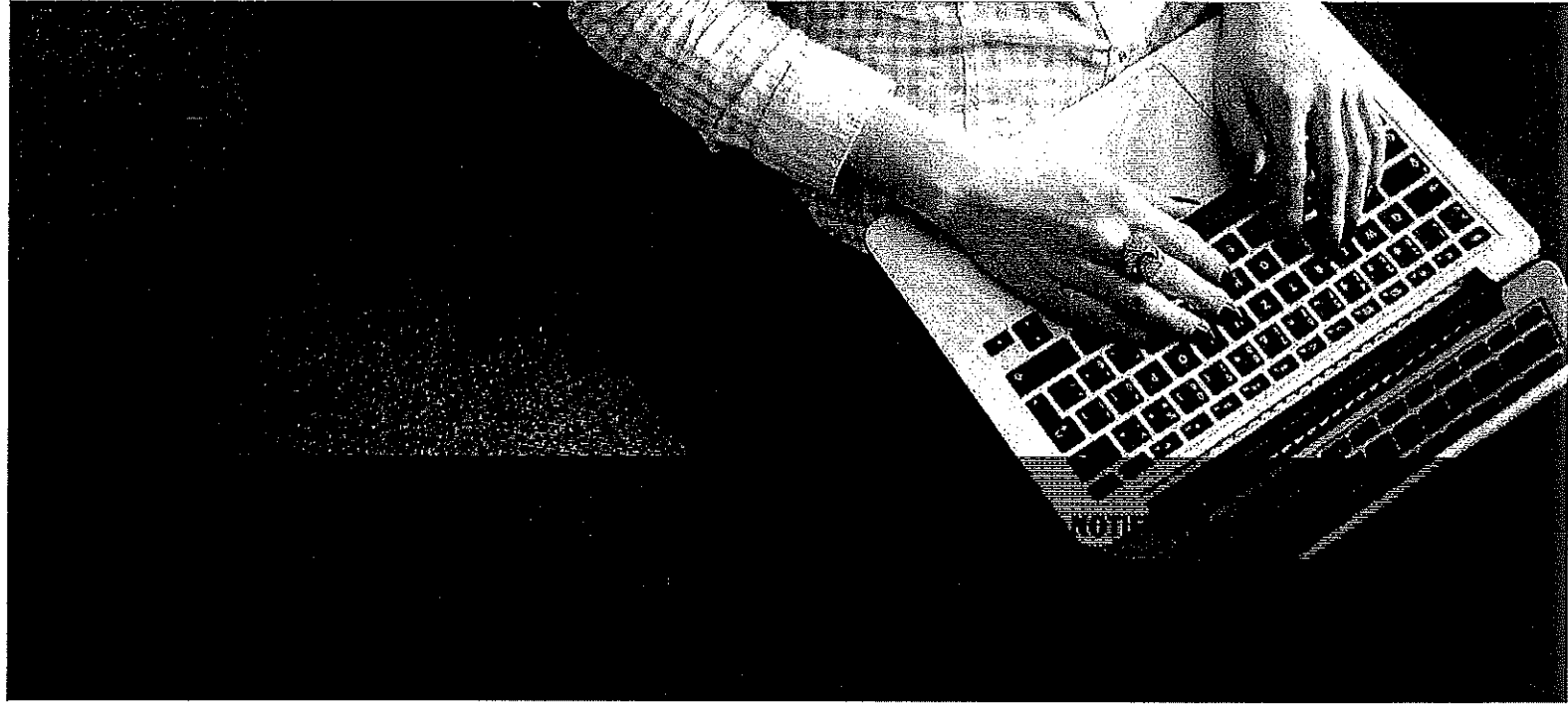

Cantidad SMS 150,000

TARIFA POR SMS INCLUIDO

L 0.4875

TARIFA POR SMS EXCEDENTE

L 0.4875

Cantidad SMS 50,000

TARIFA POR SMS INCLUIDO

L 0.59

TARIFA POR SMS EXCEDENTE

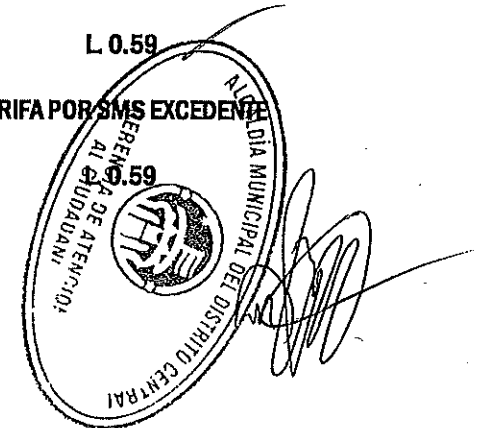

CMOB

[Handwritten signature]

1660-2023
01/11/2023

Alcaldía Municipal del Distrito Central
DIRECCIÓN ADMINISTRATIVA
DEPARTAMENTO DE COMPRAS MENORES



ORDEN DE COMPRA N.241-2023

Fecha: 24. abr. 2023

Proceso N.º CMA-344-2023

Solicitante: Gerencia Desarrollo Humano

Nombre Comercial: **INVERSIONES RODRIGUEZ MADRIZ/ DEMOSCOPIA -
MARIANO RODRIGUEZ MADRIZ**

Item	Cantidad	Unidad	Descripción	Valor Unitario	Valor Total
1	120	bandeja	Cenas empacadas con su respectivo refresco. <i>Orden de 3 baleadas con huevo, frijoles, queso, mantequilla, refresco.</i> <i>15 cenas por día.</i>	L 105.00	L 12,600.00
2	1	c/u	Envío.	350.00	350.00
			NOTA: Alimentación para los días: <i>24, 25, 26, 27, 28, 29, 30, 31 de abril del presente año.</i>		
			ÚLTIMA LÍNEA		
			SUB-TOTAL	L	12,950.00
			15% ISV		1,942.50
			TOTAL	L	14,892.50

Valor total en letras:

****Catorce Mil Ochocientos Noventa y Dos Lempiras con 50/100****

Descripción del uso o destino: Para ser utilizados en Atención a personal en elaboración de bolsas de alimento Municipales em Jornadas extra laborales.
Fondos Municipales.



Aprobada por: _____

Elaborado por: _____



Recibida por: _____

Fecha: _____

Nota.- Esta orden de compra, es válida con el sello y la firma autorizada

Cc. ARCHIVO
MBN

-TFCM-



Alcaldía Municipal del Distrito Central
Tegucigalpa, M.D.C.; Honduras, C.A.

ACTA DE RECEPCION

Por medio de la presente Gerencia de Desarrollo Humano de la AMDC, hace constar que ha recibido de la empresa "INVERSIONES RODRIGUEZ MADRIZ /DEMOSCOPIA - MARIANO RODRIGUEZ MADRIZ" el siguiente servicio:

Item	Cantidad	Unidad	Descripción
1	75	bandeja	Cenas empacadas con su respectivo refresco. <i>Orden de 3 baleadas con huevo, frijoles, queso, mantequilla, refresco.</i> <i>15 cenas por día.</i>
2	1	c/u	Envío.

Nota:

Alimentación recibida los días: lunes 24, martes 25, miércoles 26, jueves 27, viernes 28 de abril del presente año, por la Sección de Donaciones.

Según Factura N° 000-001-01-00001500

Valor Total de la Factura: L.9,228.75

TEGUCIGALPA, M.D.C. 15 DE JUNIO DE 2023

DARWIN AQUILES VARELA
GERENCIA DE DESARROLLO HUMANO



ciudad de
**buen
corazón**

-3504-

**INVERSIONES
RODRIGUEZ MADRIZ**



DEMOSCOPIA

Mariano Rodríguez Madriz
Col. Rubén Darío, Avenida Arturo López Rodezno,
Tel. 2231-1560, 2239-1776
Distrito Central, Francisco Morazán,
Correo: InversionesR.Madriz@yahoo.com
RTN: 08011971014803
CAI: 156711-450148-D44D87-71F3F6-A9AE80-AA

Día	Mes	Año
14	6	2023

✓ Cliente: **AMDC**

Contacto: **Lic. Mayra Nuñez** RTN: **0801900226423** ✓

Orden de Compra: **241-2023** e-mail:

Dirección: Forma de Pago:

Cant.	Descripción	Valor Unitario	Descuentos y Rebajas Otorgadas	Total L.
75	Orden de 3 boleadoras	105.00	/	7875.00
1	Envío	150.00	/	150.00

Modalidad: Imprenta / Rango: Numeración Inicial: 000-001-01-00001451 al Final: 000-001-01-00001500

Fecha Límite de Emisión: 17/02/2024
REGISTRAR FOTOCOPIAS DE R.L. TEL: 2237-3932 R.T.N. 08016914658387 CERTIFICADO No. 9231-22-10500-87

LA FACTURA ES BENEFICIO DE TODOS ¡EXIUALA!

Nº Orden de Compra Exento: _____

Nº Constancia de Registro de Exonerado: _____

Nº Registro de La SAG: _____

Observaciones: **CIMA-344-2023**

Total en Letras: **Nove mil doscientos veintiocho con 75/100**

Firma Recibido: *[Signature]*

Sub-Total L.	8025.00
Desc. y Rebajas otorgadas L.	
Importe Exonerado L.	
Importe Exento L.	
Importe Gravado 15% L.	
Importe Gravado 18% L.	
I.S.V. 15% L.	1203.75
I.S.V. 18% L.	
TOTAL PAGAR L.	9228.75

Sello: **Inversiones Rodriguez Madriz**

Original: Cliente / Copia: Obligado Tributario Emisor / Copia: Archivo

Factura No. 000-001-01-000 01500 RTN: 01 011971014803
Tegucigalpa, Honduras

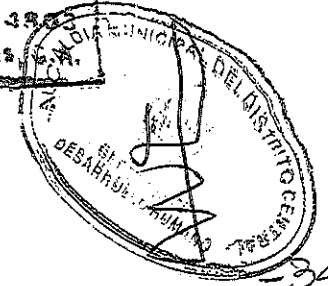

-341CM-

RTN : 08011971014803

catering service

+ event planner

martes 18 de abril de 2023

Atención: AMDC
RTN:
Telefono :
Correo Electronico:

En atención a su solicitud , me es grato presentarle la cotización sobre los servicios requeridos:

Lugar: Tipo: Fecha del evento: 24,25,26,27,28,29,30, 31 de abril
Personas: 15 Cenass del 2023

Menú de Cena y Refresco

Baleadas 3 24/4/2023	Baleadas 3 25/4/2023	Baleadas 3 26/4/2023	Baleadas 3 27/4/2023
Huevo	Huevo	Huevo	Huevo
Frijoles	Frijoles	Frijoles	Frijoles
Plátanos	Plátanos	Plátanos	Plátanos
Queso	Queso	Queso	Queso
Mantequilla	Mantequilla	Mantequilla	Mantequilla
Refresco	Refresco	Refresco	Refresco
L. 105.00	L. 105.00	L. 105.00	L. 105.00
Cantidad	Cantidad	Cantidad	Cantidad
15	15	15	15
L. 1,575.00	L. 1,575.00	L. 1,575.00	L. 1,575.00



Baleadas 3 28/4/2023	Baleadas 3 29/4/2023	Baleadas 3 30/4/2023	Baleadas 3 31/4/2023
Huevo	Huevo	Huevo	Huevo
Frijoles	Frijoles	Frijoles	Frijoles
Plátanos	Plátanos	Plátanos	Plátanos
Queso	Queso	Queso	Queso
Mantequilla	Mantequilla	Mantequilla	Mantequilla
Refresco	Refresco	Refresco	Refresco
L. 105.00	L. 105.00	L. 105.00	L. 105.00
Cantidad	Cantidad	Cantidad	Cantidad
15	15	15	15
L. 1,575.00	L. 1,575.00	L. 1,575.00	L. 1,575.00

OBSERVACIONES:

Atentamente;

Mariano Rodríguez
Propietario



Producto: L.	12,600.00
Envío: L.	350.00
Sub Total L.	12,950.00
ISV 15% L.	1,942.50
Total L.	14,892.50

service

Colonia Ruben Dario, No. 2315, Tel: (504) 2232-2604, email: dapicatering@yahoo.com

1918-2023
21-08-2023

Alcaldía Municipal del Distrito Central
DIRECCION ADMINISTRATIVA
DEPARTAMENTO DE COMPRAS MENORES



ORDEN DE COMPRA No. 254-2023

Fecha: 28. abr. 2023

Proceso No. CMA-407-2023

Solicitante: Gerencia Desarrollo Humano

Nombre Comercial:

ALTUSEREN, S. DE R.L.

Sírvase proveerme los artículos y/o prestar los servicios detallados a continuación:

Item	Cantidad	Unidad	Descripción	Valor Unitario	Valor Total
1	60	c/u	Meriendas empacadas, con su respectiva bebida. <i>Desayuno típico: huevo picado, frijoles fritos molidos, rodajas de aguacate, un chorizo barbacoa, queso, 3 rodajas de platano frito, jugo natural.</i> MARTES 02-MAYO -2023 SERÁ 27/5/2023	L 135.00	L 8,100.00
2	60	c/u	Almuerzos empacados con su respectivo refresco. <i>tortitas de carne en salsa de tomate, puré de papas horneado, ensalada verde con su aderezo, 3 tortillas, refresco de soda, 1 fruta ya sea banano o manzana.</i> MARTES 02-MAYO-2023 SERÁ 27/5/2023	135.00	8,100.00
3	30	c/u	Meriendas empacadas, con su respectiva bebida. <i>3 Waffles con crema chantilly, miel de maple aparte, trocitos de fresa, jugo natural.</i> VIERNES 05-MAYO-2023 SERÁ 19/05/2023	85.00	2,550.00
4	30	c/u	Meriendas empacadas, con su respectiva bebida. <i>Desayuno típico: frijoles fritos, huevo estrellado o picado, 3 rodajas de platano frito, 2 chorizos, chismol, queso, 4 tortillas, jugo natural.</i> SÁBADO 06-MAYO -2023.	135.00	4,050.00
5	30	c/u	Almuerzos empacados con su respectivo refresco. <i>lasaña de carne molida, tres quesos, ensalada de lechuga tomate con su aderezo, 3 rodajas de pan de ajo, refresco soda de 500ml.</i> SÁBADO 06-MAYO-2023	140.00	4,200.00
6	25	c/u	Meriendas empacadas con su respectiva bebida. <i>desayuno típico: frijoles fritos, huevo estrellado o picado, 3 rodajas de plátano frito, 2 chorizos, chismol, queso, 4 tortilla, jugo natural.</i> MARTES 10-MAYO-2023 SERÁ 31/5/2023	135.00	3,375.00
7	25	c/u	Almuerzos empacados con su respectivo refresco. <i>lasaña de carne molida, tres quesos, ensalada de lechuga y tomate con sus aderezos, 3 rodajas de pan de ajo, refresco soda de 500ml.</i> MARTES 10-MAYO-2023 SERÁ 31/05/2023	140.00	3,500.00
8	30	c/u	Meriendas empacadas, con su respectiva bebida. <i>3 Waffles con crema chantilly, miel de maple aparte, trocitos de fresa, jugo natural.</i> SÁBADO 20-MAYO-2023	85.00	2,550.00
9	30	c/u	Meriendas empacadas, con su respectiva bebida. <i>3 Waffles con crema chantilly, miel de maple aparte, trocitos de fresa, jugo natural o naranja en envase tetrapack de 270 ml.</i> LUNES 22-MAYO-2023	85.00	2,550.00
ULTIMA LINEA					
				SUB-TOTAL	L 38,975.00
				15% ISV	5,846.25
				TOTAL	L 44,821.25

Valor total en letras:

Cuarenta y Cuatro Mil Ochocientos Veintiún Lempiras con 25/100*

- 2004 -

**ALIMENTOS, TURISMO Y SERVICIOS DE ENTRENAMIENTO
Y CAPACITACIÓN, ALTUSEREN S. DE R. L.**

Fco. Morazán, D.C., Col. 15 de Septiembre, calle los Alcaldes, Blv. Toncontin
Cel. 9662-8404 E-mail: xpofeeling@yahoo.com

R.T.N. 08019018008288

C.A.I. FF9DA4-E18DFB-A547BF-B6016D-A9B596-E7

FECHA
31 / 05 / 23

FACTURA

Nº 000-001-01-00001027

Cliente: Alcaldía Municipal del Distrito Central

R.T.N. 0801-9002-264234

Dirección: _____

UNIDAD	DESCRIPCION	PRECIO UNIT.	DESCUENTOS Y REBAJAS OTORGADOS	TOTAL
60	Meriendas empaçadas con bebida	L. 135.00	/	L. 8,100.00
60	Almuerzos empaçados con refresco	L. 135.00	/	L. 8,100.00
30	Meriendas empaçadas con bebida	L. 85.00	/	L. 2,550.00
30	Meriendas empaçadas con bebida	L. 135.00	/	L. 4,050.00
30	Almuerzos empaçados con refresco	L. 140.00	/	L. 4,200.00
25	Meriendas empaçadas con bebida	L. 135.00	/	L. 3,375.00
25	Almuerzos empaçados con refresco	L. 140.00	/	L. 3,500.00
30	Meriendas empaçadas con bebida	L. 85.00	/	L. 2,550.00
30	Meriendas empaçadas con bebida	L. 85.00	/	L. 2,550.00
TOTAL L.				L. 38,975.00

Valor en Letras: Cuarenta y Cuatro Mil Ochocientos Veintión Lempiras con 25/100

DATOS DEL ADQUIRIENTE EXONERADO
 No. CORRELATIVO DE LA ORDEN DE COMPRA EXENTA _____
 No. CORRELATIVO DE CONSTANCIA DE REGISTRO EXONERADO _____
 No. IDENTIFICATIVO DEL REGISTRO DE LA SAG _____
 Original: Cliente / Copia: Obligado Tributario Emisor
 Rango Auto. 000-001-01-00001001 al 000-001-01-00001200
 Fecha Limite de Emisión: 22/03/2024

IMPORTE EXONERADO L.		
IMPORTE EXENTO L.		
IMPORTE GRAVADO 15% L.		
IMPORTE GRAVADO 18% L.		
I.S.V. 15% L.	5,846.	25
I.S.V. 18% L.		
TOTAL A PAGAR L.	44,821.	25

LA FACTURA ES BENEFICIO DE TODOS, JEXUALAJ

FIRMA _____

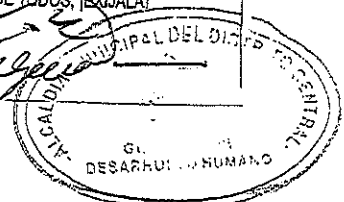

-7101-



Alcaldía Municipal del Distrito Central
Tegucigalpa, M.D.C.; Honduras, C.A.

ACTA DE RECEPCION

Por medio de la presente la Gerencia de Desarrollo Humano de la AMDC, hace constar que ha recibido de la empresa "ALIMENTOS, TURISMO Y SERVICIOS DE ENTRENAMIENTO Y CAPACITACION, ALTUSEREN, S. DE R. L." el siguiente servicio:

Item	Cantidad	Unidad	Descripción
1	60	c/u	Meriendas empacadas, con su respectiva bebida. <i>Desayuno típico: huevo picado, frijoles fritos molidos, rodajas de aguacate, un chorizo barbacoa, queso, 3 rodajas de plátano frito, jugo natural.</i> MARTES 02-MAYO-2023 SERÁ 27/5/2023
2	60	c/u	Almuerzos empacados con su respectivo refresco. <i>tortitas de carne en salsa de tomate, puré de papas horneado, ensalada verde con su aderezo, 3 tortillas, refresco de soda, 1 fruta ya sea banano o manzana.</i> MARTES 02-MAYO-2023 SERÁ 27/5/2023
3	30	c/u	Meriendas empacadas, con su respectiva bebida. <i>3 Waffles con crema chantilly, miel de maple aparte, trocitos de fresa, jugo natural.</i> VIERNES 05-MAYO-2023 SERÁ 19/05/2023
4	30	c/u	Meriendas empacadas, con su respectiva bebida. <i>Desayuno típico: frijoles fritos, huevo estrellado o picado, 3 rodajas de plátano frito, 2 chorizos, chismol, queso, 4 tortillas, jugo natural.</i> SÁBADO 06-MAYO-2023
5	30	c/u	Almuerzos empacados con su respectivo refresco. <i>lasaña de carne molida, tres quesos, ensalada de lechuga tomate con su aderezo, 3 rodajas de pan de ajo, refresco soda de 500ml.</i> SÁBADO 06-MAYO-2023
6	25	c/u	Meriendas empacadas con su respectiva bebida. <i>desayuno típico: frijoles fritos, huevo estrellado o picado, 3 rodajas de plátano frito, 2 chorizos, chismol, queso, 4 tortilla, jugo natural.</i> MARTES 10-MAYO-2023 SERÁ 31/5/2023
7	25	c/u	Almuerzos empacados con su respectivo refresco. <i>lasaña de carne molida, tres quesos, ensalada de lechuga y tomate con sus aderezos, 3 rodajas de pan de ajo, refresco soda de 500ml.</i> MARTES 10-MAYO-2023 SERÁ 31/05/2023
8	30	c/u	Meriendas empacadas, con su respectiva bebida. <i>3 Waffles con crema chantilly, miel de maple aparte, trocitos de fresa, jugo natural.</i> SÁBADO 20-MAYO-2023
9	30	c/u	Meriendas empacadas, con su respectiva bebida. <i>3 Waffles con crema chantilly, miel de maple aparte, trocitos de fresa, jugo natural o naranja en envase tetrapack de 270 ml.</i> LUNES 22-MAYO-2023

Nota:

En atención a Talleres, actividad por el Departamento de Niñez, Adolescencia y Juventud.

Según Factura N° 000-001-01-00001027

Valor Total de la Factura: L.44,821.25



TEGUCIGALPA, M.D.C. 31 DE MAYO DE 2023

MARIA JUDITH FIGUEROA
GERENCIA DE DESARROLLO HUMANO

ciudad de
**buen
corazón**

- 7204 -

RTN : 08011971014803

Catering service

+ event planner

miércoles 26 de abril de 2023

Atención: AMDC
RTN:
Telefono :
Correo Electronico:

CMA-407-2023

En atención a su solicitud , me es grato presentarle la cotización sobre los servicios requeridos:

Lugar: Tipo: Fecha del evento: 2,5,6,10,20,22 de mayo del 2023
Personas: Meriendas y Almuerzos

Menú de Cena y Refresco

Desayuno	Almuerzos	Desayuno	Desayuno	Almuerzos
2/5/2023	2/5/2023	5/5/2023	6/5/2023	6/5/2023
Huevo picado	Tortitas de carne	Waffles (3)	Huevo estrellado	Lasaña de carne molida
Frijoles	Puré de papa	Miel de maple	Frijoles fritos	3 quesos
Aguacate	Ensalada verde	Mantequilla	Rodajas de Plátano	Ensalada de lechuga y tomate
Chorizo Barbacoa	Tortillas	Trocitos de fresas	Chorizos (2, Queso)	Pan de ajo (3)
Queso, Plátano (3)	Banano	Jugo natural	Chismol, Tortillas	Refresco de 500 ml
Jugo Natural	Refresco		Jugo Natural	
L. 115.00	L. 125.00	L. 115.00	L. 135.00	L. 145.00
Cantidad	Cantidad	Cantidad	Cantidad	Cantidad
60	60	30	30	30
L. 6,900.00	L. 7,500.00	L. 3,450.00	L. 4,050.00	L. 4,350.00

Desayuno	Almuerzos	Desayuno	Desayuno
10/5/2023	10/5/2023	20/5/2023	20/5/2023
Huevo picado	Lasaña de carne	Waffles (3)	Waffles (3)
Frijoles	3 quesos	Miel de maple	Miel de maple
Queso, Plátano (3)	Ensalada lech. y tom.	Mantequilla	Mantequilla
Chorizos 2	Pan de ajo (3)	Trocitos de fresas	Trocitos de fresas
Chismol, Tortillas(4)	Refresco de 500 ml	Jugo natural	Jugo natural
Jugo Natural			
L. 135.00	L. 145.00	L. 115.00	L. 115.00
Cantidad	Cantidad	Cantidad	Cantidad
25	25	30	30
L. 3,375.00	L. 3,625.00	L. 3,450.00	L. 3,450.00



OBSERVACIONES:





Atentamente:



Mariano Rodríguez
Propietario

Producto:	L.	40,150.00
Envío:	L.	675.00
Sub Total	L.	40,825.00
ISV 15%	L.	6,123.75
Total	L.	46,948.75

~13CM~

Descripción del uso o destino: Para ser utilizados en atención a Talleres en Temas de Salud, Emprendimiento, Incidencia Política, Medio Ambiente y Ajedrez Actividad por el Departamento de Niñez, Adolescencia y Juventud. **Transferencia del Gobierno Central.**

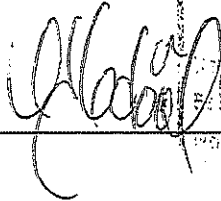
Aprobada por:  

Elaborado por:  

Recibida por: _____

Fecha: _____

Nota.- Esta orden de compra, es válida con el sello y la firma autorizada

Cc. ARCHIVO
MBN

-1904-

1807-2003
16-8-2023

Alcaldía Municipal del Distrito Central
DIRECCION DE FINANZAS Y ADMINISTRACION
DEPARTAMENTO DE COMPRAS MENORES



ORDEN DE COMPRA No. 234-2023

Fecha: 20. abr. 2023 ✓

Proceso No. CMA-283-2023

Solicitante: Gerencia de Atencion al Ciudadano

TIGO BUSINSS/ TIGO STAR (NAVEGA S.A. DE C.V.) ✓

Nombre Comercial:

Sírvase proveernos los artículos y/o prestar los servicios detallados a continuación:

Item	Cantidad	Unidad	Descripción	Valor Unitario	Valor Total
1	9	Unidad	Servicio de base de datos alojado en la nube para implementar base de datos del sistema SOL (9 meses)	L 28,075.00	L 252,675.00
ULTIMA LINEA					
				SUB-TOTAL	L 252,675.00
				15% ISV	L 37,901.25
				TOTAL	L 290,576.25

Valor total en letras:

Doscientos Noventa Mil Quinientos Setenta y Seis Lempiras 25/100

Descripción del uso o destino: Para recaudación y Trámites de los Contribuyentes.
Fondos Municipales



Aprobada por: _____

Elaborado por: _____

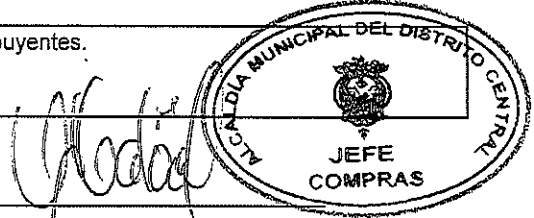

Recibida por: _____

Fecha: _____

Nota.- Esta orden de compra, es válida con el sello y la firma autorizada

Cc. ARCHIVO
ASF

CM 23



FACTURA

ID Registro
7939858

No. FACTURA
000-036-01
00033549

Periodo Facturado
Del 01-05-2023
Al 31-01-2024

Fecha Máxima
De Pago
28-06-2023

Total a Pagar
L 290,576.25

CAI:
EB2922-3D7B5C-
334793-7C3CD8-
21A542-68

R.T.N. 08019000218669

Nombre Cliente: ALCALDIA MUNICIPAL DEL DISTRITO CENTRAL

Dirección: Edificio ejecutivo AMDC, Frente al Hospital Vieras, DISTRITO CAPITAL FRANCISCO MORAZAN, HONDURAS

Datos Adicionales:

Email Cliente:

14078

Datos del Adquiriente exonerado
Número correlativo de la Orden de compra Exenta
Número correlativo de la Constancia del Registro Exonerados
Número de Carnet de Diplomático
Número identificativo del Registro de la Secretaría de Estado en el despacho de Agricultura y Ganadería.

RTN/ID: 08019002264234
Línea Empresarial

Cantidad	Descripción	Precio Unitario	Sub Total	Descuentos y Rebajas Otorgados	Total
1	(2) Servidores virtuales y enlace de Internet 50 Mbps	252,675.00	252,675.00	0.00	252,675.00 (G)
	Total		252,675.00	0.00	252,675.00

Fecha de Emisión: 29-05-2023
Rango Inicial: 000-036-01-00033001
Rango Final: 000-036-01-00034500
Fecha Límite de Emisión: 23-01-2024
Representante Legal: representantelegal@tigo.com.hn

Subtotal	L 252,675.00
(-) Descuentos y Rebajas Otorgados	L 0.00
Valores Exentos	L 0.00
Valores Exonerados	L 0.00
Valores Alicuota Tasa Cero	L 0.00
Valores Gravables 15% ISV	L 252,675.00
Impuesto Sobre Venta 15% sobre Valores Gravables	L 37,901.25
Impuesto Sobre Venta Valores Alicuota Tasa Cero	L 0.00
Total facturado del mes en Lempiras	L 290,576.25

DOSCIENTOS NOVENTA MIL QUINIENTOS SETENTA Y SEIS CON 25/100 (LEMPIRAS)

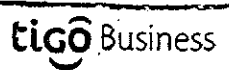

Sandy Soza

Original: Cliente
Copia: Obligado Tributario Emisor



www.tigobusiness.com.hn

NAVEGA S.A. de C.V.

Plaza Tigo Colonia Los Almendros
al final del Blv. Morazan, Tegucigalpa

Número de atención al cliente 2265-8446

Número de atención al cliente desde tu celular *099 / *PYME

Ingresa a www.tigobusiness.com.hn



ACTA DE RECEPCION

Por medio de la presente Gerencia de Atención al Ciudadano hace constar que ha recibido de la empresa "TIGO BUSINSS/ TIGO STAR (NAVEGA S.A. DE C.V.)

El siguiente servicio:

N.º Ítems	Cantidad Meses	Unidad	Descripción	Precio Unitario	Total
1	9	Unidad	Servicio de base de datos alojado en la nube para implementar base de datos del sistema SOL	28,075.00	252,675.00
				Sub total	252,675.00
				15% Impuesto	37,901.25
				Total	290,576.25

Para recaudación y Tramites de los Contribuyentes.

Según Factura N° 000.036-01-00033549

Valor Total de la Factura: L.290,576.25

TEGUCIGALPA, M.D.C. 28 DE JUNIO DEL 2023

DARWIN BARAHONA
Gerencia de Atención al Ciudadano

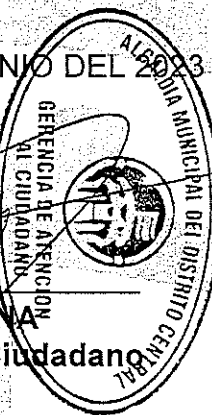

ciudad de
**buen
corazón**

CM3C

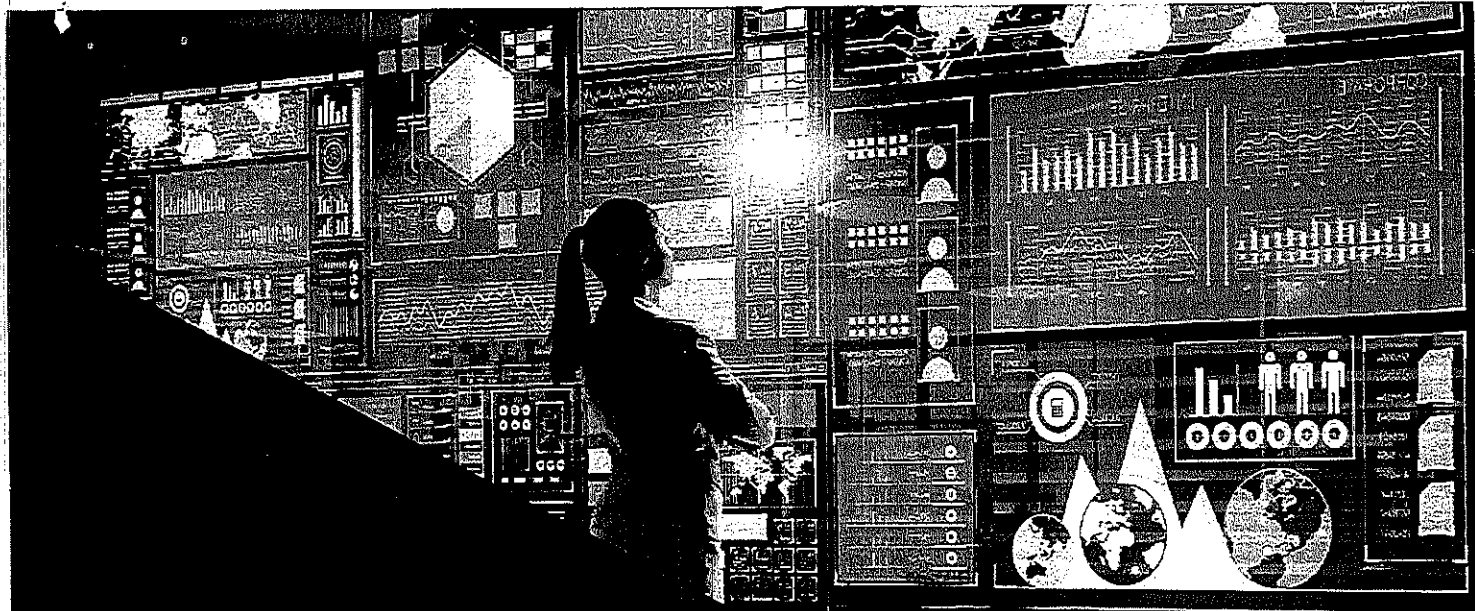

PROPUESTA

Infraestructure as a Service



Versión: 2.2 | IaaS
Fecha: 19/04/2023

tigo® business
Una solución para cada negocio

CM 21

Nuestro Servicio

El presente documento detalla los recursos y alcances integrados en una Solución de Negocio, que atiende a los requerimientos previamente solicitados por El Cliente.

Nuestro objetivo es proveer el apoyo necesario para contribuir a la gestión de negocio de nuestros clientes, es por esto que se diseñó una solución a la medida, conformada por los siguientes componentes.

COMPONENTES TIGO CLOUD

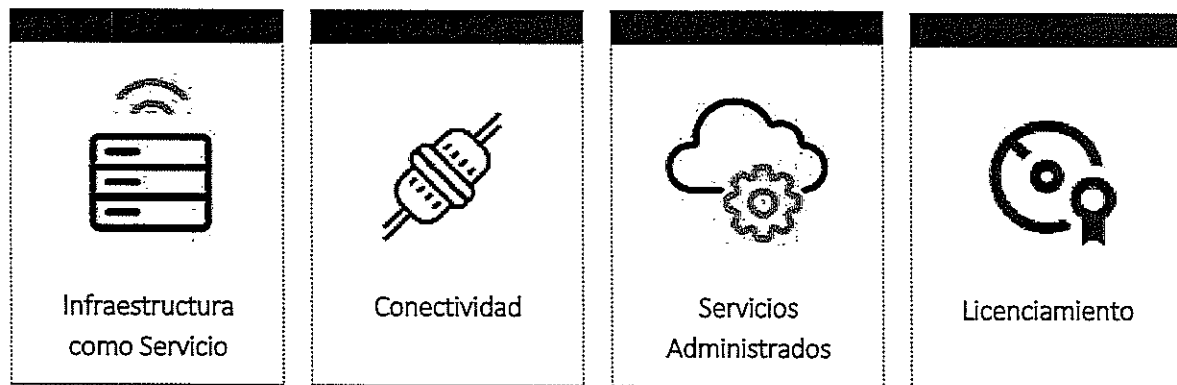

Objetivos de la Solución

Agregar valor al negocio por medio de la contratación de un servicio que otorgue una solución con fundamentos técnica y económicamente viables, mediante la cual El Cliente tenga acceso a tecnologías de clase mundial y conocimiento de ingenieros certificados en las diferentes áreas de comunicaciones que le permitan un crecimiento en el mercado y le permitan expandir los alcances de su empresa al mundo entero.

Los beneficios de esta solución se orientan a distintas áreas de la organización:

- ⑥ Experiencia al Cliente
- ⑥ Operativamente mediante la Administración y Soporte
- ⑥ Financieramente (disminución del TCO)
- ⑥ Transformación Digital y Adopción de la Tecnología
- ⑥ Inteligencia de Negocio
- ⑥ Marketing y Conocimiento del Cliente

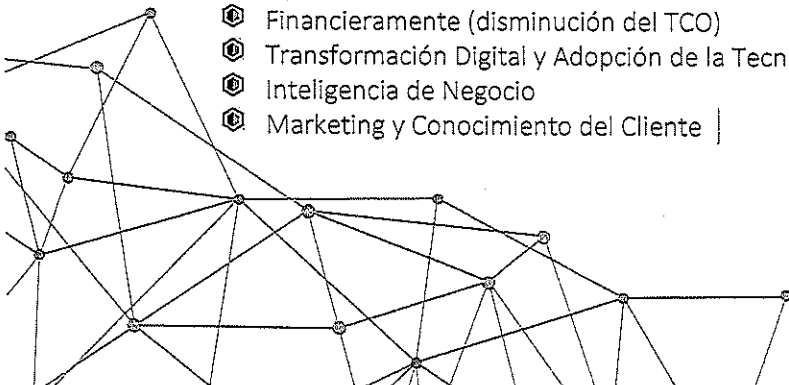

tigo business
Una solución para cada negocio



CM 20

Conectividad

DIAGRAMA & CARACTERÍSTICAS

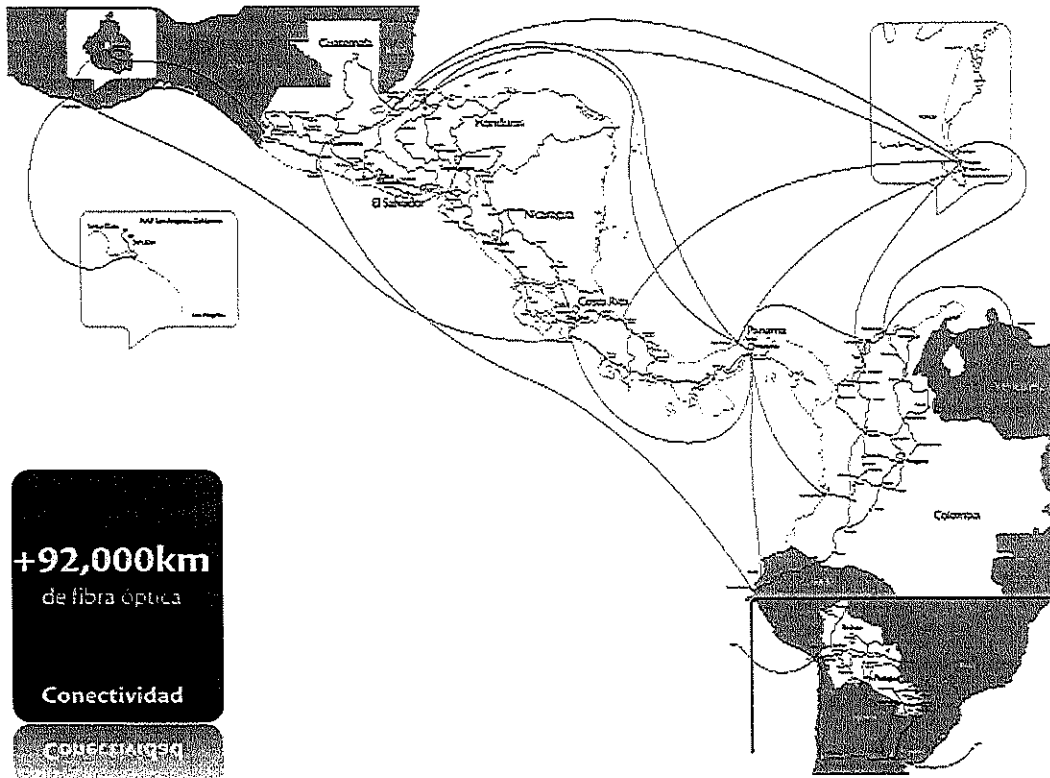

- Cableado de fibra óptica de mayor capacidad en Centroamérica.
- Enlaces punto a punto, punto-multipunto o full mesh con alta disponibilidad.
- Velocidad de transmisión 60m/seg. (Convergencia).
- Direcciones de IP públicas para las aplicaciones básicas.
- Facilidad de configuración (Conexión LAN a LAN).
- Opción de aumentar la velocidad/descarga de internet de acuerdo con el crecimiento de la empresa.
- Suite tecnológica en el NAP de las Américas con interconexión a cualquier proveedor de telecomunicaciones en el mundo.
- El servicio se entrega sobre una red metropolitana completamente redundante.
- Interconexión con los principales TIER1.
- Contamos con 5 proveedores de internet (Global Crossing, AT&T, Sprint, MCI e IMPSAT).
- A través de nuestro sistema de auto gestión de la red de fibra óptica, detectamos y corregimos fallas por medio de nuestras redes de última tecnología

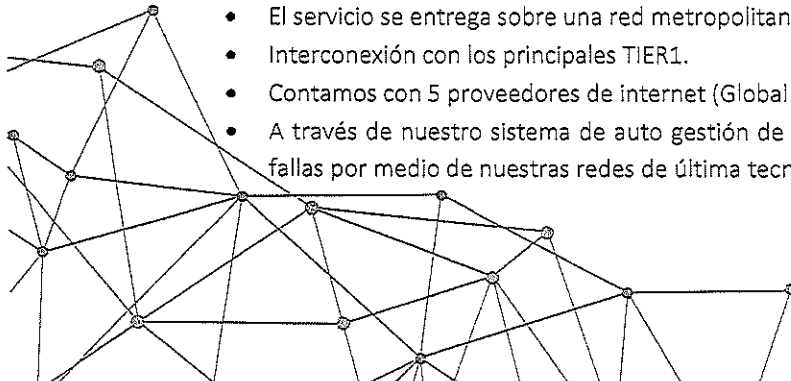

tigô business
Una solución para cada negocio



CM19

Leyenda asterisco (*): En caso de que aplique.

Tarea	Responsable	1 semana					2 semana					3 semana					4 semana					5 semana				
		1	2	3	4	5	1	2	3	4	5	1	2	3	4	5	1	2	3	4	5	1	2	3	4	5
Fase 1: Preparación del Proyecto																										
Revisión de plan de trabajo	Tigo	█																								
Reunión Pre-KickOff inicio de proyecto, verificación de alcances y objetivos	Tigo / Cliente	█																								
Modificaciones al plan de trabajo	Tigo / Cliente	█																								
Ingreso de factibilidades	Tigo	█																								
Fase 2: Implementación del Proyecto																										
Creación de consola vCloud & Asignación de pool de recursos	Tigo	█																								
Configuración de acceso a internet*	Tigo	█																								
Configuración de permisos	Tigo	█																								
Configuración de backup/respaldo*	Tigo	█																								
Fase 3: Conectividad MPLS*																										
Instalación de últimas millas*	Tigo	█																								
Configuración de segmento internacional*	Tigo	█																								
Configuración de enlaces de datos locales	Tigo	█																								
Cambios en equipos de Red	Tigo	█																								
Fase 4: Integración																										
Creación de plan de migración y capacitación	Tigo	█																								
Revisión de plataforma	Tigo	█																								
Apoyo en migración*	Tigo / Cliente	█																								
Carga de datos iniciales*	Tigo / Cliente	█																								
Configuración de Base de datos*	Tigo / Cliente	█																								
Fase 5: Puesta en marcha																										
Pruebas con el cliente	Tigo / Cliente	█																								
Capacitación a equipo TI del Cliente	Tigo / Cliente	█																								
Levantamiento de Acta Final del Proyecto & Hoja de Aceptación	Tigo	█																								
Transición al cliente	Tigo / Cliente	█																								
Salida en Vivo	Tigo / Cliente	█																								
Definición de reportes & Proceso de Soporte y Pos-Venta	Tigo / Cliente	█																								

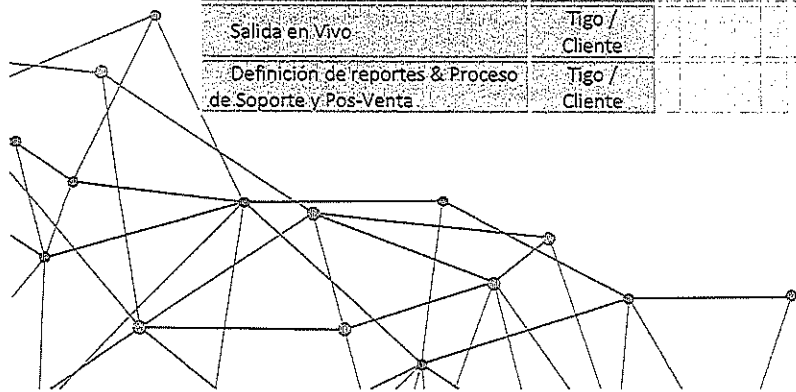

CM18

Servicios Administrados

Parte fundamental de la solución diseñada, contempla **Servicios Administrados** con los cuales asumimos la responsabilidad de ofrecer un servicio integral, superando las expectativas de nuestros clientes.

Tigo Business brinda tres tipos de paquetes para Servicios Administrados: Business, Enterprise y VIP, los cuales están detallados en la Tabla 1.

En esta propuesta hemos considerado el servicio **ENTERPRISE** aplicable para la solución de Tigo Cloud (IaaS).

Servicios Administrados y Soporte	Business	Enterprise	VIP
Atención			
Tiempo de Atención	Inmediata		
Tiempo de Respuesta	3horas	1 hora	15min
Horario	24x7x365		
Reporteria (5)	En plataforma	Nagios & vROPS	Nagios y vROPS
Soporte a solicitudes			
Soporte sobre infraestructura virtual	x	x	x
Soporte de Networking VMWare NSX	x	x	x
Soporte a software preinstalado por TIGO Business	x	x	x
Reseteo de contraseñas/Cambio de usuarios	x	x	x
Monitoreo de recursos de computo	Nagios	Nagios & vROPS (4Reporte)	Nagios & vROPS (4Reporte)
Monitoreo de conectividad	Nagios	Nagios & vROPS (4Reporte)	Nagios & vROPS (4Reporte)
Analítica		1	x
Recomendaciones			Profesional Certified (VCP)
Servicios Administrados			
Soporte de aplicaciones a terceros			x
Administración de copias de Backup			x
Manos remotas			x
Administración de Bases de Datos			x
Administración de Cloud /vCloud Director / NSX / Seguridad			x

*** En esta propuesta hemos considerado el servicio ENTERPRISE.

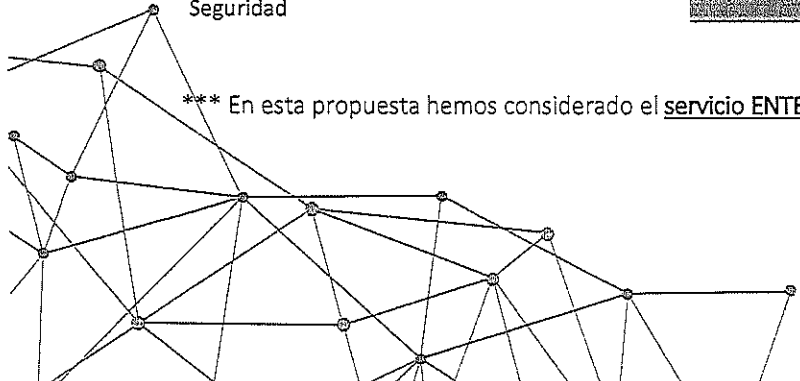

CM17

Oferta Económica

En base a sus requerimientos, hemos creado la siguiente propuesta económica de recursos a utilizar con acceso desde la(s) oficina(s) del Cliente al Data Center Tigo Evolution, conformada por los siguientes montos:

Aclaratoria: Recursos adicionales a los estipulados en cada uno de los escenarios serán cotizados por aparte.

IaaS EN DATA CENTER TIGO EVOLUTION

Descripción de recursos	Inversión mensual \$	Inversión mensual L	Total 9 meses contrato
Recursos Tigo Cloud (IaaS)	\$ 1,123.00	L 28,075.00	L 252,675.00
Servicios Administrados Enterprise			
ISV, Impuesto sobre la venta			L 37,901.25
Inversión Total con ISV			L 290,576.25
Inversión Total Letras: Dóscientos noventa mil, quinientos setenta y seis Lempiras con 25/100 centavos con 1.5% de impuesto sobre venta incluido			

- Ⓢ Los precios ofertados están calculados considerando la contratación de los servicios por el tiempo establecido en el presente documento.
- Ⓢ Los precios ofertados son válidos por un período de 30 días, contados a partir de la fecha de elaboración del presente documento, una vez vencido este período sin que el cliente acepte la misma mediante la firma del documento, este deberá de solicitar una nueva oferta y la presente quedará sin valor ni efecto.
- Ⓢ El periodo de facturación iniciará por cada fase entregada operacionalmente, cumpliendo los alcances de estas y documentada a través de la Hoja de Aceptación firmada por el Cliente o sus representantes, en caso de aplicar.

La falta de pago del servicio por parte del Cliente durante más de treinta (30) días calendario contados a partir de la fecha en que el pago debió realizarse, el cual se refleja en la factura respectiva, dará derecho a Tigo para suspender los servicios objeto del presente documento, sin necesidad de aviso previo ni declaración judicial alguna, lo que el Cliente acepta expresamente. Tigo reanudará el servicio únicamente si el Cliente ha efectuado los pagos atrasados y los correspondientes cargos moratorios que se hubieren generado por el atraso. Las reinstalaciones procedentes serán realizadas en un plazo no mayor a los seis (6) días posteriores a la confirmación del total de los pagos atrasados, incluyendo cargos moratorios.



tigo business
Una solución para cada negocio



COMB

Acuerdo de Nivel de Servicio para Tigo Cloud (IaaS)

Este acuerdo de nivel de servicios (SLA) es una política que rige el uso del servicio Tigo Cloud de Tigo Business en los términos establecidos en el contrato entre Tigo Business y El Cliente.

La fecha de vigencia del SLA es la misma que se asigna al contrato a la entrega y aceptación del servicio.

Tigo Business se reserva el derecho de modificar los términos de este SLA, de conformidad con el contrato.

Tigo Cloud ofrece un SLA con 99.5% de tiempo disponible para los servidores virtuales, garantizado.

Este SLA cubre los siguientes elementos:

- Rendimiento en la red.
- 24 x 365 Soporte técnico.

El SLA no aplica para cualquier característica del servicio que no haya sido especificado en este SLA, o cualquier servicio o característica que sea identificada como "beta".

LIMITACIONES

Este SLA CLOUD no cubre rendimiento sobre la red física en la ubicación del Cliente o su acceso hacia internet o fallos debido a un ataque de negación de servicio.

TIEMPO DE RESPUESTA

- Casos de emergencia - 30 minutos. Los siguientes casos se pueden catalogar como una emergencia: Servidor caído.
- Todos los otros casos - 120 minutos

Al momento de abrir un caso el agente de servicio al cliente le proporcionará un número de caso en el cual se podrá dar seguimiento y el personal técnico estará resolviendo su caso en el marco de tiempo anteriormente mencionado. Tigo podrá re-clasificar el caso y colocarlo en la categoría apropiada.

EXCEPCIONES

Este servicio de conectividad tiene las siguientes excepciones:

- Cualquier aumento de ancho de banda debe ser sometido a estudio de factibilidad y oferta comercial.
- Cualquier otro servicio adicional o puerto de conexión de IP/MPLS, Internet u otros se debe someter a estudio y oferta comercial.

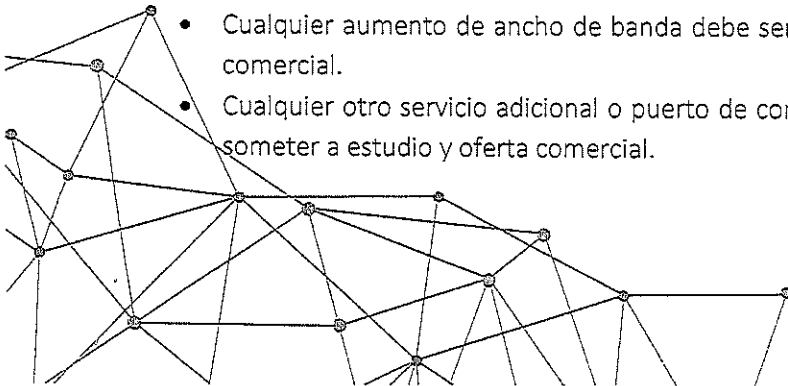

tigo business
Una solución para cada negocio



CMIS

LIMITANTES DE SOLICITUD DE CRÉDITO

- El tiempo mínimo de falla para otorgar un crédito es de 60 segundos, periodos con menor cantidad de tiempo no serán elegibles. El crédito máximo que podrá ser entregado es equivalente a un pago mensual del servicio.
- El crédito resulta aplicable desde la aceptación del presente documento, por lo que no podrá ser aplicado de forma retroactiva.
- El crédito no se otorgará sobre la totalidad de la facturación, sino sobre el servicio individual que presente la falla, salvo éste represente la totalidad de los servicios contratados.
- Los siguientes casos no se tomarán en cuenta como fallos:
 1. Pérdida de la conexión debido a un mantenimiento calendarizado o por un mantenimiento de emergencia.
 2. Interrupciones debido a actos u omisiones del Cliente, servicio o aplicaciones que son autorizadas e instaladas por El Cliente.
 3. Cualquier falla en el sistema operativo por aplicación de parches por parte del Cliente o bien por cualquier operación del Cliente mismo; sobre todo si no tiene contratado el servicio de Tigo Cloud Backup / Respaldo.
 4. Interrupciones causadas por hackers, sabotaje, virus, gusanos u otra tercera parte por acciones indebidas.
 5. Problemas de DNS fuera del alcance de Tigo.
 6. Interrupciones de acceso a internet que estén fuera del alcance de Tigo.
 7. Fallos durante un periodo de pruebas (beta).

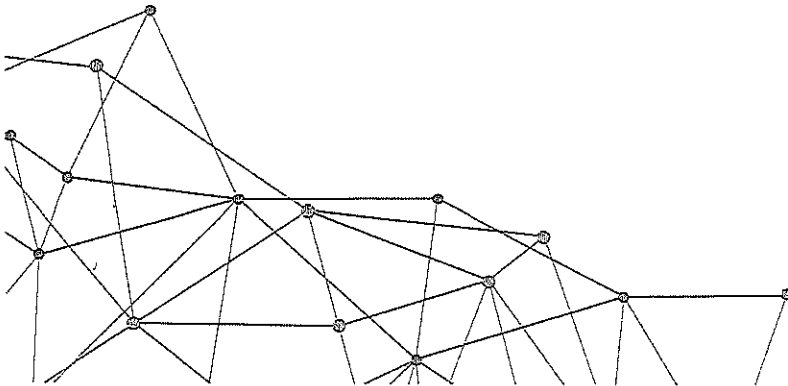

CM 14

comerciales y otras pérdidas pecuniarias que el Cliente pueda interpretar como resultantes de una interrupción, suspensión o prestación deficiente del equipo.

- De una desconfiguración o una mala configuración del equipo propiedad del Cliente y/o problemas de funcionamiento de sus redes internas.
- Otras condiciones y/o exclusiones propias del equipo específico, según la legislación vigente.
- El Cliente entiende y acepta que Tigo no será responsable de ninguna manera por la eventual suspensión temporal de los servicios, que pudiera derivarse de desperfectos técnicos del servicio, por lo tanto, el Cliente declara que libera expresamente a Tigo de toda responsabilidad por ese motivo incluyendo lucro cesante. En todo caso Tigo se compromete a restablecer el sistema en el menor tiempo posible, según las condiciones estándar del servicio en caso que sean provistos por un tercero, mismos contenidos los términos y condiciones de los partners de Tigo, las cuales el Cliente acepta al firmar el presente contrato y las que puede validar en los sitios web de nuestros partners.
- Tigo no será responsable por la no compatibilidad de sus sistemas con los del Cliente.
- Tigo no está obligado, a menos que acuerde lo contrario con el Cliente, a monitorear o regular los contenidos que el Cliente coloque en su espacio en el servidor virtual, y El Cliente indemnizará y mantendrá a Tigo exento de todo daño en el evento que cualquiera de los contenidos sea ilegal, ya sea mediante declaración judicial o administrativa competente, nacional o extranjera. El Cliente por este medio le garantiza a Tigo que, durante la vigencia del presente contrato, los contenidos del sitio no infringen o violan ninguna ley aplicable, regulación o a terceras personas.

RESPONSABILIDADES DE EL CLIENTE

- Cambio de contraseña inicial brindada por Tigo Business. Por términos de seguridad, una vez El Cliente reciba el acceso, es responsabilidad del Cliente la administración del servicio y su acceso.
- Todo software o servicio adicional instalado por un tercero es responsabilidad del Cliente, al igual que la validación del funcionamiento del servicio. En caso exista problemas con el software (instalado por un tercero) la disponibilidad y facturación del servicio otorgado por Tigo Business es completamente independiente.
- Validación y confirmación de funcionamiento del servicio brindado por Tigo Business, en los primeros 5 días (luego de recibir las credenciales del acceso).
- Realización de respaldos y/o replicación de las máquinas virtuales y la base de datos productivos de forma periódica.
- Ante una corrupción del último respaldo/réplica incremental, es responsabilidad del Cliente volver a ejecutar la tarea de respaldo/réplica incremental pendiente y que de esta manera se pueda mantener la versión más reciente de la(s) máquina(s) virtual(es).

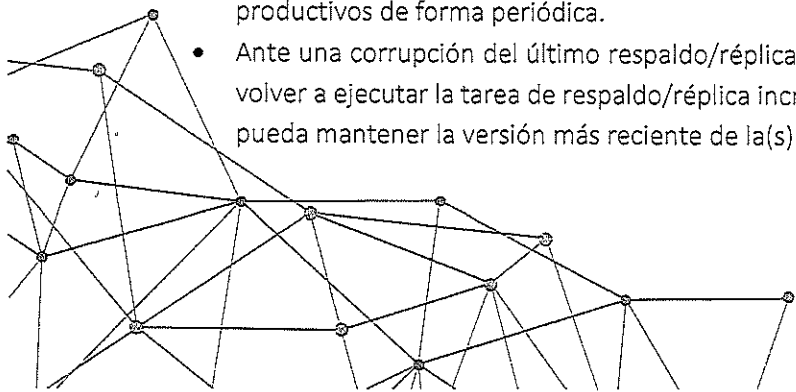

0013

- El cliente deberá de mantener el servidor libre de virus, spam y programas maliciosos y podrá habilitar su propio sistema de detección de virus, malware o antivirus con el fin de tener su información, sistemas y tecnología libre de cualquier ataque o vulnerabilidad; así como también mantendrá la información y contenidos del espacio habilitado en virtud de éste contrato libre de virus, spam y programas maliciosos. Si la red general se ve afectada debido a software malicioso en la infraestructura, plataforma y/o software del cliente, Tigo podrá desconectar los servicios de la infraestructura de red y conectividad para proteger a sus demás clientes.
- El Cliente será el único responsable del contenido, uso y publicación de las informaciones y comunicaciones transmitidas mediante los servicios objeto del presente contrato y de la violación o incumplimiento por su parte de cualquier norma que sea aplicable en relación con la utilización del servicio, incluyendo, entre otras, las disposiciones de códigos de autorregulación en materia de protección de datos, protección de consumidores y usuarios, derecho de propiedad industrial y derecho de autor, actos competencia desleal, vigentes en cada momento.
- El Cliente es responsable por las pérdidas o daños que afecten a los datos o archivos almacenados transmitidos o utilizados en relación con el servicio o la red de Tigo.
- El Cliente es el único responsable ante Tigo y sus empresas afiliadas y se compromete a indemnizarle por todos los daños y perjuicios, intereses y denuncias en las que Tigo o sus empresas afiliadas o los terceros contratados pudieran verse afectadas por demandas, o reclamación de un tercero interpuesta como consecuencia de una infracción del Cliente de las obligaciones que contrae en virtud del presente documento.
- Asumir la obligación del pago puntual del servicio recibido, actuando de buena fe tanto al momento de recibir el servicio contratado como en su uso y disfrute.
- Dar la asistencia y colaboración necesaria a Tigo, para que esta pueda realizar las pruebas y diagnósticos, ya sea locales o remotos, para restablecer o mejorar el servicio,
- Pagar los cargos que se originen por negligencia, manipulación inadecuada del equipo, instalaciones eléctricas inadecuadas, operación, servicio y/o traslados de equipo por personal no autorizado por Tigo.

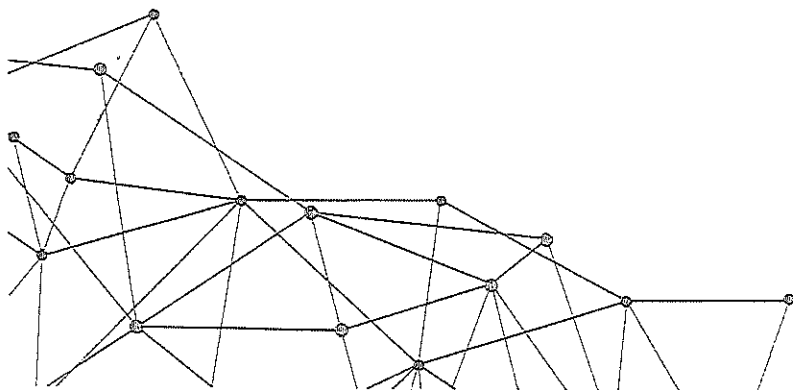

- (30) días de anticipación a la terminación efectiva del presente documento.
- Ⓢ La terminación, cancelación o suspensión de uno o más de los servicios contratados, no implica la terminación, cancelación o suspensión del presente documento por lo que se mantendrán vigente y en cumplimiento los derechos y obligaciones de las partes para aquellos servicios contratados en el presente documento y que se mantengan vigente a la terminación, cancelación o suspensión de cualquier otro servicio.
 - Ⓢ No ceder, traspasar, y/o subcontratar total o parcialmente los servicios objeto de este contrato, sin el previo consentimiento de Tigo.
 - Ⓢ Al finalizar la vigencia del presente documento se ofrece al Cliente una opción de renovación tecnológica, mediante un nuevo dimensionamiento de un diseño adaptado a las necesidades del Cliente en ese momento.

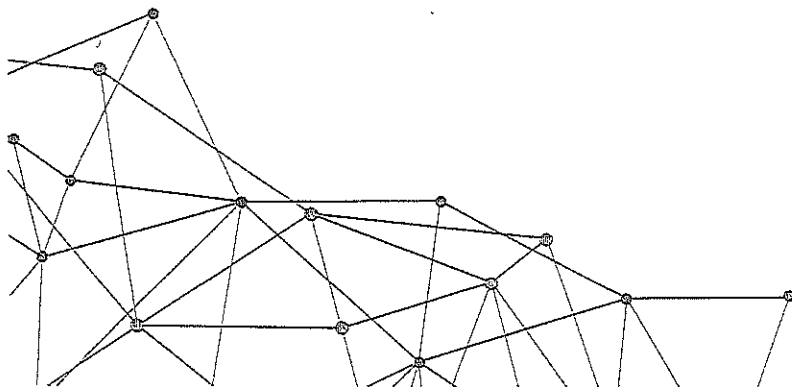

1749-2023
10/08/2023

Alcaldía Municipal del Distrito Central
DIRECCION DE FINANZAS Y ADMINISTRACION
DEPARTAMENTO DE COMPRAS MENORES



ORDEN DE COMPRA No. 271-2023

Fecha: 4. may. 2023

Proceso No. CMA-369-2023 ✓

Solicitante: Gerencia de Desarrollo Humano. ✓

Nombre Comercial: ALMACENES EL TITAN S DE RL DE CV ✓

Sírvase proveernos los artículos y/o prestar los servicios detallados a continuación:

Item	Cantidad	Unidad	Descripción	Valor Unitario	Valor Total
1	400	C/U	Colchoneta de 2" de grosor ***ULTIMA LINEA***	L 286.95	L 114,780.00
				SUB-TOTAL	L 114,780.00
				15% ISV	L 17,217.00
				TOTAL	L 131,997.00 ✓

Valor total en letras: ***Ciento Treinta y Un Mil Novecientos Noventa y Siete Lempiras 00/100***

Descripción del uso o destino: Para atención a personal a familias afectadas por desastres naturales
Transferencia del Gobierno Central

Aprobada por:

Elaborado por:

Recibida por: _____

Fecha: _____

Nota.- Esta orden de compra, es válida con el sello y la firma autorizada

Cc. ARCHIVO
KMPPF



ACTA DE RECEPCION DE ARTICULOS

Reunidos en las instalaciones que ocupa el Plantel uno los Bomberos en la Sección de Donaciones de esta ciudad capital, siendo las 11:00 a.m., del día 26 de mayo 2023. Los suscritos representantes:

Ing. Darwin Aquiles Varela Escoto Gerente de Desarrollo Humano, el representante de la Empresa **ALMACENES EL TITAN S DE R.L. DE C.V.** y el Abg. José Alberto Rodríguez Jefe de Almacén (Veedor), con fin de recibir los artículos según facturas No. 007-002-01-00002204 con fecha 26 de mayo 2023 y orden de compra No. 271-2023 del día 04 de mayo 2023.

Primero: Verificamos los artículos encontrándolos completos, mismos que se quedaron en custodia de la Sección de Donaciones que a continuación se detalla:

Cantidad	Unidad	Descripción	Observaciones
400	C/U	Colchoneta de 2" de grosor	

El total es de: LPS. 131,997.00 (CIENTO TREINTA Y UN MIL NOVECIENTOS NOVENTA Y SIETE LEMPIRAS EXACTOS)

Segundo: En fe de lo anterior descrito y para fines pertinentes, firmamos la presente a los 26 días mes de mayo 2023

Ing. Darwin Aquiles Varela Escoto
Gerente de Desarrollo Humano

Sres. Representantes
ALMACENES EL TITAN S DE R.L. DE C.V.

Abg. José Alberto Rodríguez
Jefe de Almacén

21 en



EL TITAN
Estilo a tu alcance

COTIZACIÓN

Almacenes El Titan City Mall Casa Matriz Col El Zunlaca Los Alcaldes, Tegucigalpa.

RTN 08019009259354

Asesor de venta: Ana Lucia Gonzalez

Teléfono: 22625275

Cliente: Alcaldía Municipal del Distrito Central (AMDC)

RTN 08019002264234

FECHA: 22 de Abril 2023
COTIZACIÓN # CMA-369-2023

Descripción del producto	Precio	Cantidad	Subtotal
Colchoneta medida 2 pulgadas de Grosor	L. 286.95	400	L. 114,780.00
		Subtotal	L114,780.00
		ISV 15%	L17,217.00
		Total	L. 131,997.00

NOTA: SE NECESITA UNA SEMANA PARA SU ENTREGA

[Handwritten signature]

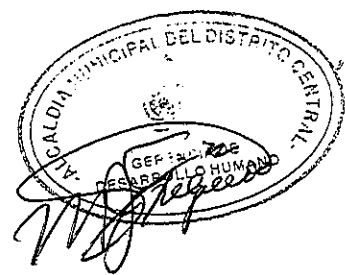

[Handwritten signature]

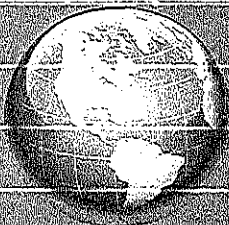

Distribuidora Universal S. de R.L.

PBX-2235-7440

RINE 08019013578169

CAI-51A5AT-3109124104C82-E6E688-9DDFA0-79

Col. Alameda, 2 Casas antes de Crecimás, debajo de la Floristería / Tegucigalpa, M.D.C.

Cotizacion Numero : AF10123

Empresa: AMDC

PROCESO: C

Fecha: 21/4/2023

Distribuidora Universal tiene a bien presentarle la siguiente oferta, con productos de calidad y aun excelente precio...!!!

EM	DESCRIPCION	CANT.	IVA	V/U	TOTAL
1	Colchonetas de 2"	400	Sí	296.00 L	118,400.00
TOTAL					L 118,400.00
IMPOR EXE:					L 2
SUB TOTAL:					L 118,400.00
ISV:					L 17,760.00
TOTAL					L 136,160.00

Observaciones:

- Entrega inmediata
- Credito 30 Días
- Validez de la Oferta x 5 Días

Los precios y existencia estan sujetos a cambios del Dólar y a movimientos de Inventario

Arnold Flores
 Ejecutivo de Ventas Generales - Ventas Tecnológicas
 Cel.3206-1528
 Tel: PBX 2235-7440 Ext 107
 Mail: sergio.rodriguez@distribuidorauniversal.hn

Por:

[Handwritten Signature]
 Firma y Sello



[Handwritten Signature]

1636-2023
01/08/2023

Alcaldía Municipal del Distrito Central
DIRECCIÓN ADMINISTRATIVA
DEPARTAMENTO DE COMPRAS MENORES



ORDEN DE COMPRA N. 300-2023

Fecha: 9. may. 2023

Proceso N.º CMA-371-2023

Solicitante: Gerencia Desarrollo Humano

Nombre Comercial: ALTUSEREN, S. DE R.L.

Item	Cantidad	Unidad	Descripción	Valor Unitario	Valor Total
1	18	c/u	Meriendas empacadas empacadas con su respectiva bebida. <i>*Croissant de huevo, queso, jamón, jugo de lata de néctar de fruta de 11.6 oz sabores manzana, pera y melocotón, botella de agua de 500ml.</i> MIÉRCOLES 10-MAYO-2023	L 128.00	L 2,304.00
2	18	c/u	Meriendas empacadas empacadas con su respectiva bebida. <i>*Croissant de huevo, queso, jamón, jugo de lata de néctar de fruta de 11.6 oz sabores manzana, pera y melocotón, botella de agua de 500ml.</i> JUEVES 11-MAYO-2023	128.00	L 2,304.00
3	25	c/u	Meriendas empacadas empacadas con su respectiva bebida. <i>*una baleada con huevo, jamón, frijoles, jugo de naranja en envase tetra pack de 270 ml, botella de agua de 500ml.</i> VIERNES 19-MAYO-2023	68.00	L 1,700.00
4	25	c/u	Meriendas empacadas empacadas con su respectiva bebida. <i>*una baleada con huevo, jamón, frijoles, jugo de naranja de caja con tapadera de 500 ml, botella de agua de 500 ml.</i> SÁBADO 20-MAYO-2023	80.00	L 2,000.00
5	25	c/u	Almuerzos empacados con su respectivo refresco. <i>Pollo con vegetales, arroz, refresco en lata.</i> SÁBADO 20-MAYO-2023	125.00	L 3,125.00
6	30	c/u	Meriendas empacadas empacadas con su respectiva bebida. <i>*3 waffles con miel de maple aparte, trozos de fresa, jugo natural.</i> MIÉRCOLES 31-MAYO-2023	L 110.00	L 3,300.00
ÚLTIMA LÍNEA					
				SUB-TOTAL	L 14,733.00
				15% ISV	2,209.95
				TOTAL	L 16,942.95

Valor total en letras: *Dieciséis Mil Novecientos Cuarenta y Dos Lempiras con 95/100**

Descripción del uso o destino: Para ser utilizados en Talleres de Psicología con Jóvenes, Educadoras y Directores de los CMCI, Actividad por el Departamento de Niñez Adolescencia y Juventud.
Transferencia del Gobierno Central

Aprobada por: _____ Elaborado por: _____

Recibida por: _____ Fecha: _____

Nota.- Esta orden de compra, es válida con el sello y la firma autorizada

Cc. ARCHIVO
MBN

ALCALDIA MUNICIPAL DEL DISTRITO CENTRAL
DIRECCION ADMINISTRATIVA
ALCALDIA MUNICIPAL DEL DISTRITO CENTRAL
JEFE COMPRAS

19cm



ACTA DE RECEPCION

Por medio de la presente la Gerencia de Desarrollo Humano de la AMDC, hace constar que ha recibido de la empresa "ALIMENTOS, TURISMO Y SERVICIOS DE ENTRENAMIENTO Y CAPACITACION, ALTUSEREN, S. DE R. L." el siguiente servicio:

Item	Cantidad	Unidad	Descripción
1	18 /	c/u	Meriendas empacadas empacadas con su respectiva bebida. <i>*Croissant de huevo, queso, jamón, jugo de lata de néctar de fruta de 11.6 oz sabores manzana, pera y melocotón, botella de agua de 500ml.</i> MIÉRCOLES 10-MAYO-2023 /
2	18	c/u	Meriendas empacadas empacadas con su respectiva bebida. <i>*Croissant de huevo, queso, jamón, jugo de lata de néctar de fruta de 11.6 oz sabores manzana, pera y melocotón, botella de agua de 500ml.</i> JUEVES 11-MAYO-2023 /
3	25	c/u	Meriendas empacadas empacadas con su respectiva bebida. <i>*una baleada con huevo, jamón, frijoles, jugo de naranja en envase tetra pack de 270 ml, botella de agua de 500ml.</i> VIERNES 19-MAYO-2023 /
4	25	c/u	Meriendas empacadas empacadas con su respectiva bebida. <i>*una baleada con huevo, jamón, frijoles, jugo de naranja de caja con tapadera de 500 ml, botella de agua de 500 ml.</i> SÁBADO 20-MAYO-2023 /
5	25	c/u	Almuerzos empacados con su respectivo refresco. <i>Pollo con vegetales, arroz, refresco en lata.</i> SÁBADO 20-MAYO-2023 /
6	30	c/u	Meriendas empacadas empacadas con su respectiva bebida. <i>*3 waffles con miel de maple aparte, trozos de fresa, jugo natural.</i> MIÉRCOLES 31-MAYO-2023 /

Nota:

Alimentación en atención en Talleres, actividad por el Departamento de Niñez, Adolescencia y Juventud.

Según Factura N° 000-001-01-00001029

Valor Total de la Factura: L.16,942.95

TEGUCIGALPA, M.D.C. 31 DE MAYO DE 2023/

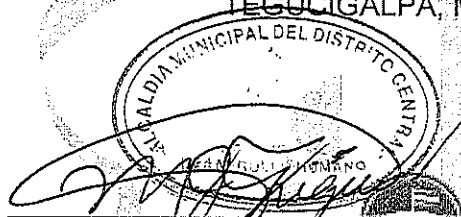

MARIA JUDITH FIGUEROA
GERENCIA DE DESARROLLO HUMANO

ciudad de
**buen
corazón**

ALIMENTOS, TURISMO Y SERVICIOS DE ENTRENAMIENTO Y CAPACITACIÓN, ALTUSEREN S. DE R. L.

Fco. Morazán, D.C., Col. 15 de Septiembre, calle los Alcaldes, Blv. Toncontin
Cel. 9662-8404 E-mail: xpofeeling@yahoo.com

R.T.N. 08019018008288

C.A.I. FF9DA4-E18DFB-A547BF-B6016D-A9B596-E7

FECHA		
31	05	23

FACTURA

N° 000-001-01-00001029

Cliente: Alcaldía Municipal del Distrito Central

R.T.N. 0801-9002-264234

Dirección: _____

UNIDAD	DESCRIPCION	PRECIO UNIT.	DESCUENTOS Y REBAJAS OTORGADOS	TOTAL
18	Meriendas empaçadas con bebida	L. 128. 00		L. 2,304. 00
18	Meriendas empaçadas con bebida	L. 128. 00		L. 2,304. 00
25	Meriendas empaçadas con bebida	L. 68. 00		L. 1,700. 00
25	Meriendas empaçadas con bebida	L. 80. 00		L. 2,000. 00
25	Almuerzos empaçados con refresco	L. 125. 00		L. 3,125. 00
30	Meriendas empaçadas con bebida	L. 110. 00		L. 3,300. 00
<i>[Firma]</i>				
TOTAL L.				14,733. 00

Valor en Letras: Dieciséis Mil Novecientos

Cuarenta y Dos Lempiros con 95/100

DATOS DEL ADQUIRIENTE EXONERADO

No. CORRELATIVO DE LA ORDEN DE COMPRA EXENTA _____

No. CORRELATIVO DE CONSTANCIA DE REGISTRO EXONERADO _____

No. IDENTIFICATIVO DEL REGISTRO DE LA SAG _____

Original: Cliente / Copia: Obligado Tributario Emisor

Rango Auto. 000-001-01-00001001 al 000-001-01-00001200

Fecha Límite de Emisión: 22/03/2024

IMPORTE EXONERADO L.		
IMPORTE EXENTO L.		
IMPORTE GRAVADO 15% L.		
IMPORTE GRAVADO 18% L.		
I.S.V. 15% L.	2,209.	95
I.S.V. 18% L.		
TOTAL A PAGAR L.	16,942.	95

FIRMA _____

LA FACTURA ES BENEFICIO DE TODOS. EXHALAD EL DISTRITO CENTRAL

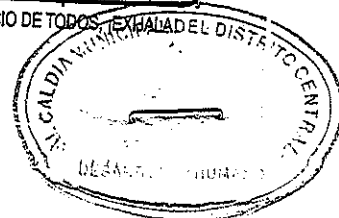

51 cm

RTN : 08011971014803

catering service

+ event planner

viernes 21 de abril de 2023

Atención: AMDC
 RTN:
 Telefono : 9598-5912
 Correo Electronico: mayra.rodas@amdc.hn
 Proceso: CMA-316-2023

Hoja: 1 de 1

En atención a su solicitud , me es grato presentarle la cotización sobre los servicios requeridos:

Lugar: **Personas:** **Tipo:** **Fecha del evento:**
Cenas **5,10,11,12,13**
de mayo del 2023

Menú de Meriendas

30 Waffles 5/5/2023 Waffles 3 Miel de maple Trozos de fresas Jugo natural L 110.00 Cantidad 30 L 3,300.00	18 Croissants 10/5/2023 Croissant 1 Huevo Queso Jamón Jugo de lata de 11.6 oz L 110.00 Cantidad 18 L 1,980.00	18 Croissants 11/5/2023 Croissant 1 Huevo Queso Jamón Jugo de lata de 11.6 oz L 110.00 Cantidad 18 L 1,980.00	25 Baileadas 12/5/2023 Tortilla de harina (1) Frijoles, Queso Huevo Jamón Jugo de 270 ml tetra pack Botella de agua de 500 ml (30) L 88.00 Cantidad 25 L 2,200.00
--	---	---	--

25 Baileadas 13/5/2023 Tortilla de harina (1) Frijoles, Queso Huevo Jamón Jugo de 270 ml tetra pack Botella de agua de 500 ml (30) L 88.00 Cantidad 25 L 2,200.00	25 Almuerzos 13/5/2023 Pollo con salsa barbacoa Ensalada de papas Arroz Tortillas Refresco en lata de 355 ml L 125.00 Cantidad 25 L 3,125.00
--	--

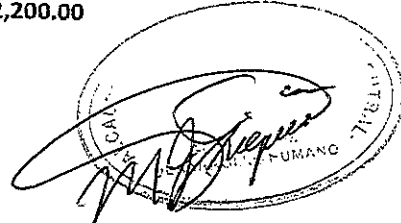

Handwritten initials

Handwritten signature

OBSERVACIONES:

Atentamente;

Mariano Rodriguez
 Propietario

**Inversiones
Rodriguez
Madriz**
 RTN: 08011971014803
 Tegucigalpa, Honduras, C.A.

Producto: L	14,785.00
Envío: L	390.00
Sub Total L	15,175.00
ISV 15% L	2,276.25
Total L	17,451.25

service

1435-2023
10/08/2023

Alcaldía Municipal del Distrito Central
DIRECCIÓN ADMINISTRATIVA
DEPARTAMENTO DE COMPRAS MENORES



ORDEN DE COMPRA N.º 301-A-2023

Fecha: 10. may. 2023

Proceso N.º CMA-298-2023 ✓

Solicitante: Gerencia Desarrollo Humano ✓

Nombre Comercial: **-COMEDOR AUGUSTO/ CARLOS AUGUSTO MARTINEZ GUZMAN** ✓

Ítem	Cantidad	Unidad	Descripción	Valor Unitario	Valor Total
1	200	c/u	Meriendas empacadas empacadas con su respectiva bebida. <i>*4 tortillas, huevo en torta, frijoles fritos, plátano frito, queso, jugo de lata de 330ml.</i> <i>11-JUNIO-2023</i>	L88.00	L 17,600.00
2	60	c/u	Meriendas empacadas empacadas con su respectiva bebida. <i>*4 tortillas, huevo revuelto, frijoles fritos, plátano cocido, queso semi seco, jugo de lata de 330ml.</i> <i>23-JUNIO-2024</i>	88.00	5,280.00
3	60	fardo	Agua en bolsa.	80.00	4,800.00
4	1	c/u	Envío.	300.00	300.00
ÚLTIMA LÍNEA					
SUB-TOTAL					L 27,980.00
15% ISV					4,197.00
TOTAL					L 32,177.00 ✓

Valor total en letras: ****Treinta y Dos Mil Ciento Setenta y Siete Lempiras con 00/100**** ✓

Descripción del uso o destino: Para ser utilizados en Actividades Deportivas, Requerido por el Departamento de Deportes y Recreación.
Fondos Municipales

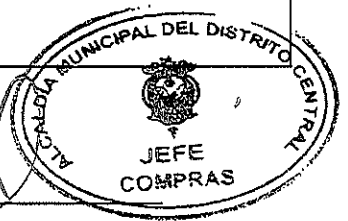
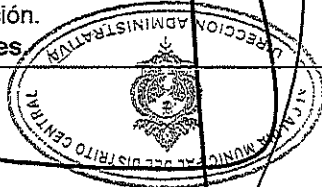

Aprobada por: _____

Elaborado por: *[Signature]*

Recibida por: _____

Fecha: _____

Nota.- Esta orden de compra, es válida con el sello y la firma autorizada

Cc. ARCHIVO
MBN



Alcaldía Municipal del Distrito Central
Tegucigalpa, M.D.C.; Honduras, C.A.

ACTA DE RECEPCION

Por medio de la presente Gerencia de Desarrollo Humano de la AMDC, hace constar que ha recibido de la empresa "COMEDOR AUGUSTO – CARLOS AUGUSTO MARTINEZ GUZMAN" el siguiente servicio:

Item	Cantidad	Unidad	Descripción
1	200 /	c/u	Meriendas empacadas empacadas con su respectiva bebida. <i>*4 tortillas, huevo en torta, frijoles fritos, plátano frito, queso, jugo de lata de 330ml.</i> <i>DOMINGO 18-JUNIO-2023</i>
2	60 /	fardo	Agua en bolsa.
3	1 /	c/u	Envío.

Nota:

Alimentación recibida, por el Departamento de Deportes y Recreación.

Según Factura N° 000-001-01-00000006

Valor Total de la Factura: L.25,952.50

TEGUCIGALPA, M.D.C. 21 DE JUNIO DE 2023

DARWIN AQUILLES VARELA
GERENCIA DE DESARROLLO HUMANO



ciudad de
**buen
corazón**

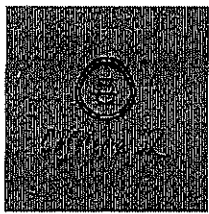

TU COMIDA COMO EN CASA

Col. Las Mercedes 2da entrada Tel: 98026342,31628824 correagmartinez1901@yahoo.es

Tegucigalpa M.D.C 17 de mayo del 2023

COTIZACIÓN CM 298-2023

Evento Domingo 11 de junio

No.	Descripción	Unidad	Cantidad	Precio Unitario	Total
1	Meriendas que incluye frijoles huevo, plátanos, queso Empacadas con jugo en lata	C/U	200	L88.00	L17,600.00
2	Paquetes de Bolsas con agua de 20 unidades	FARDO	40	L80.00	L3,200.00
Sub total					L20,800.00
Impuesto Sobre ventas					L3,120.00
Total					L23,920.00
IMPORTE EN LETRAS		Veintitrés mil novecientos veinte lempiras exactos			

Evento : Viernes 23 de junio del 2023

No.	Descripción	Unidad	Cantidad	Precio Unitario	Total
1	Meriendas que incluye frijoles huevo, plátanos, queso Empacadas con jugo en lata	C/U	60	L88.00	L5,280.00
2	Paquetes de Bolsas con agua de 20 unidades	FARDO	20	L80.00	L1,600.00
TOTAL					L6,880.00
Impuesto Sobre ventas					L1,032.00
Total					L7,912.00
IMPORTE EN LETRAS		Siete mil novecientos doce lempiras exactos			

— CM 13 —

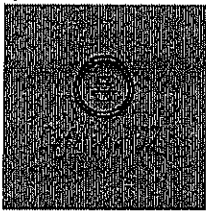

TU COMIDA COMO EN CASA

Col. Las Mercedes 2da entrada Tel: 98026342, 31628824 correo: gmartinez1901@yahoo.es

Cuadro resumen de eventos

N°	Descripción	Cantidad	Precio Unit.	Total
1	Meriendas	260	L.88.00	L.22,880.00
2	Bolsas con agua (fardos)	60	L.80.00	L.4,800.00
3	Flete	1	L.300.00	L.300.00
			Sub-Total	L.27,980.00
			Impuesto S/ventas	L.4,197.00
			TOTAL	L.32,177.00

De antemano gracias por la atención a la presente.

Atentamente

CARLOS AUGUSTO MARTINEZ.
Celular: 3162-8824

Whatsapp 9802-6342

Correo electrónico: gmartinez1901@yahoo.es



1733-2023
10/08/23

Alcaldía Municipal del Distrito Central
DIRECCIÓN ADMINISTRATIVA
DEPARTAMENTO DE COMPRAS MENORES

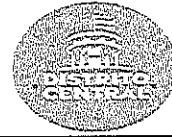

ORDEN DE COMPRA N.307-2023

Fecha: 11. may. 2023

Proceso N.º CMA-483-2023

Solicitante: Dirección de Gestión Comunitaria y Desarrollo Humano

Nombre Comercial: IMPRESIONES Y DISTRIBUCIONES JIREH

Item	Cantidad	Unidad	Descripción	Valor Unitario	Valor Total
1	8	Unidad	Banner de 3 mts. de ancho X 1.5 mts. De alto	L 3,200.00	L 25,600.00
2	12	Unidad	Banner Roll On con estructura de aluminio de 0.8 mts. X 1.8 mts.	L 4,800.00	L 57,600.00
ÚLTIMA LÍNEA					
SUB-TOTAL					L 83,200.00
15% ISV					L 12,480.00
TOTAL					L 95,680.00

Valor total en letras: ***Noventa y cinco mil seiscientos ochenta lempiras exactos***

Descripción del uso o destino: Elaboración de Banners que seran utilizados en el programa Corazón de Pueblo
Fondos Propios

Aprobada por: _____



Elaborado por: _____

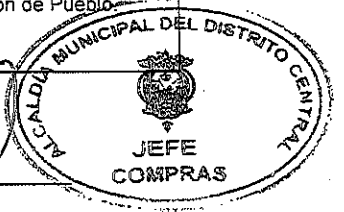

Recibida por: _____

Fecha: _____

Nota.- Esta orden de compra, es válida con el sello y la firma autorizada

Cc. ARCHIVO
HAG

Cm-21



ACTA DE RECEPCION DE MATERIALES

Reunidos en las instalaciones que ocupa la Dirección de Gestión Comunitaria Y Desarrollo Humano ubicado en el Plantel de la 21 de octubre de esta ciudad capital, siendo las 02:10 p.m., de el día 16 de mayo del 2023. Los suscritos representantes:

Lic. Sandra Roció de las Flores Rosales Directora de Gestión Comunitaria Y Desarrollo Humano, Gabriela María Paredes, Asesora, el representante de la Empresa **IMPRESIONES Y DISTRIBUCIONES JIREH** y el Abg. José Alberto Rodríguez jefe de Almacén (Veedor), con fin de recibir los materiales según factura No. **000-001-01-00002474** de fecha 16 de mayo de 2023 y orden de compra No. **307-2023** de fecha 11 de mayo de 2023.

Primero: Verificamos los materiales encontrándolos completos, mismos que se quedaron en custodia de la Dirección de Gestión Comunitaria Y Desarrollo Humano que se detalla a continuación:

Cantidad	Unidad	Descripción	Observaciones
8	Unidad	Banner de 3 mts. de ancho X 1.5 mts. De alto	
12	Unidad	Banner Roll On con estructura de aluminio de 0.8 mts. X 1.8 mts.	

El total según orden de compra y factura es de: **LPS. 95,680.00 (NOVENTA Y CINCO MIL SEISCIENTOS OCHENTA LEMPIRAS EXACTOS)**

Segundo: En fe de lo anterior descrito y para fines pertinentes, firmamos la presente a los 16 días de el mes de mayo de 2023.

Lic. Sandra Roció de las Flores Rosales
Directora de Gestión Comunitaria
Y Desarrollo Humano

Gabriela María Paredes
Asesora

Sres. Representantes
IMPRESIONES Y DISTRIBUCIONES JIREH

Abg. Alberto Rodríguez
Jefe de Almacén



Barrio Morazán, entre Ave. San Martín de Porres y Ave. Tiburcios Carías Andino, esquina opuesta al semáforo
 Cel.: (504) 9514-2985
 E-mail: inversionesgraficagelcss.hn@gmail.com
 Tegucigalpa, M.D.C., Honduras, C.A.

FECHA

DIA	MES	AÑO
11	05	23

COTIZACIÓN

Señor(es): Alcaldía Municipal del Distrito Central

R.T.N.: _____

Dirección: _____

Teléfono: _____

SOMETEMOS A USTED(ES) NUESTRA COTIZACION POR LO SIGUIENTE:

CANT.	DESCRIPCION	PRECIO UNITARIO		TOTAL	
8	Banner de 3mts de ancho x 1.5mts de alto	3,500	00	28,000	00
12	Banner roll on con estructura de aluminio de 0.8mts x 1.8mts	5,200	00	62,400	00
SUBTOTAL				90,400	00
15% IMPTO. S/V				13,560	00
TOTAL				103,960	00

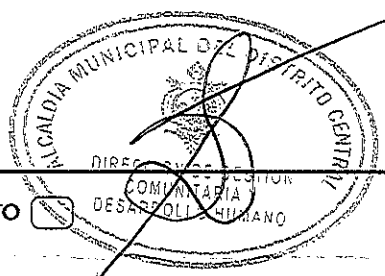

Condiciones: CONTADO CREDITO

Adelanto _____ % S/ Valor Total

Tiempo de Entrega: _____ días hábiles

OBSERVACIONES: _____

NOTA: Aceptamos las cantidades, precios, tiempo de entrega, condiciones de pago y características arriba especificadas. Una vez aceptada esta cotización se convierte en orden de producción. Si el cliente la anulara deberá reconocer los gastos incurridos hasta la anulación tales como elaboración de moldes, clichés, artes, negativos, etc.

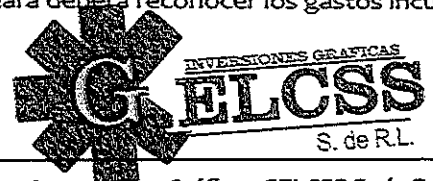

FIRMA DE ACEPTACIÓN DEL CLIENTE

Por: Inversiones Gráficas GELCASS S. de R.L.

Com-17

1300-2023
03/Aprobables

Alcaldía Municipal del Distrito Central
DIRECCION ADMINISTRATIVA
DEPARTAMENTO DE COMPRAS MENORES



ORDEN DE COMPRA No. 316-2023

Fecha: 15. may. 2023

Proceso No. CMA-448-2023

Solicitante: GERENCIA DEL COMITÉ DE EMERGENCIA MUNICIPAL

Nombre Comercial: DISTRIBUIDORA Y SERVICIOS INTERNACIONALES S.DE R.L

Sírvase proveernos los artículos y/o prestar los servicios detallados a continuación:

Item	Cantidad	Unidad	Descripción	Valor Unitario	Valor Total
1	2	Unidad	Motosierra Stihl modelo MS 250	17,500.00	L 35,000.00
2	2	Unidad	Motosierra Stihl modelo MS 361	23,800.00	L 47,600.00
ULTIMA LINEA					
SUB TOTAL					L 82,600.00
15% ISV					L 12,390.00
TOTAL					L 94,990.00

Valor total en letras: ***Noventa y cuatro mil novecientos noventa lempiras con 00/100***

Descripción del uso o destino: compra de motosierra Fondos Municipales.

Aprobada por:

Elaborado por:

Recibida por: _____

Fecha: _____

Nota.- Esta orden de compra, es válida con el sello y la firma autorizada

ARCHIVO
HAG

18/05/23



GERENCIA ADMINISTRATIVA
BIENES PATRIMONIALES

ACTA DE RECEPCION DE EQUIPO No. 0120-2023-BP-AMDC

Reunidos en las instalaciones que ocupa el Comite de Emergencia Municipal ubicado en plantel de la col. 21 de octubre de esta Ciudad Capital, siendo las 10:02 a.m., del día 12 de julio 2023. Los Suscritos representantes: Ing. Nelson Mendez Jefe de esa Oficina y el Sr. Roberto Garcia inspector de Bienes Patrimoniales y el representante de la empresa DISTRIBUIDORA INTERNACIONALES S.DE C.V. con el propósito de recibir equipo según factura No. 000-001-01-00000321 de fecha 06 de junio de 2023 y orden de compra No.316-2023 de fecha 15 de mayo de 2023

Primero: Verificamos el equipo encontrándolo completo, mismo que se entrego al Comité de Emergencia Municipal a continuación, se detalla:

CANTIDAD	UNIDAD DE MEDIDA	DESCRIPCION	VALOR /UNITARIO	VALOR/TOTAL
2	unidad	Motosierra Stihl modelo MS 250 inv. 4046043, 4046044-23	L17,500.00	L35,000.00
2	unidad	Motosierra Stihl modelo MS 361 inv. 4046045, 4046046-23	L23,800.00	L47,600.00
		SUB.TOTAL		L82,600.00
		IMPUESTO SOBRE VENTA 15%		L12,390.00
		TOTAL		L94,990.00

El Total es de: LPS. 94,990.00 (NOVENTA Y CUATRO MIL NOVECIENTOS NOVENTA LEMPIRAS EXACTOS)

SEGUNDO: en fe de lo anterior descrito y para los fines pertinentes, firmamos la presente a los 12 dias del mes de julio de 2023

Ing. Nelson Mendez
Gerente CODEM



Lic. Gustavo Hernández
Jefe Bienes Patrimoniales



Sr. Roberto Garcia
Inspector de Bienes Patrimoniales

COMPRAS MENORES
A.M.D.C.
Recibo: <i>Andrés Torgo</i>
Fecha: <i>12-07-2023</i>
Hora: <i>2:14</i>

Factura Validada



DISTRIBUIDORA Y SERVICIOS INTERNACIONALES S.DE R.L
 Dirección: Col. 15 De Septiembre AVE. Independencia bloque N entre la 6ta y 8ava Calle casa 6105 cuadra 1/2 de la Iglesia Catolica SANTA TERESA

mes/día/año

Telefono: 2234-9800
 Fax: 2233-4148

Email: disinterhn@gmail.com
 RTN: 08019011379096

FECHA EMISION
 ORDEN DE COMPRA
 VENCIMIENTO

6-Jun-23
 316-2023

CAI: EE2DA3-3242D4-734894-CDD0CB-B250A3-96	FACTURA No.	000-001-01-00000321
--	-------------	---------------------

Cliente: ALCALDIA MUNICIPAL DEL DISTRITO CENTRAL Telefono:
 Direccion: TEGUCIGALPA RTN/ID CONTACTO:

Item #	# Lote	unidad	codigo	Descripcion	Qty	Unitario	Descuentos y Rebajas Otorgadas	isv	Total
1		UNIDAD		MOTOSIERRA STILH MODELO MS-250	2	L 17.500,00		15%	L 35.000,00
2		UNIDAD		MOTOSIERRA STILH MODELO MS-361	2	L 23.800,00		15%	L 47.600,00
3									
4									
5									
6									
7									
8									
9									
10									
11									
12									
13									
14									
15									
16									
17									
18									
19									
20									
23									
24									

Rango Autorizado 000-001-01-00000320 000-001-01-00000329			Ventas Exentas	L	-
Fecha de Recepcion	25/05/2023		Ventas Gravadas	L	82.600,00
Fecha Limite de Emision	25/05/2024		15% I.S.V	L	12.390,00
Nº de Orden Exenta	Nº de Contancia de Registro Exonerado	Nº de Registro S A G	18% I.S.V	L	18%
			Importe Exonerado		
			Descuentos y Rebajas Otorgados		
SON: NOVENTA Y CUATRO MIL NOVECIENTOS NOVENTA CON 00/100			Subtotal Factura	L	82.600,00
			TOTAL	L	94.990,00

LA FACTURA ES BENEFICIO DE TODOS " EXIJALA "

Factura	000-001-01-00000321
---------	---------------------

Original :Cliente
 Copia :Emisor

Recibido

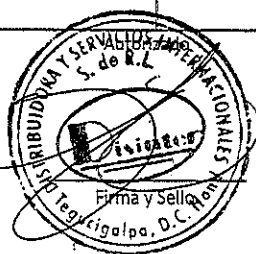

Firma y Sello

210m

1910-2023
21-08-2023

Alcaldía Municipal del Distrito Central
DIRECCION DE FINANZAS Y ADMINISTRACION
DEPARTAMENTO DE COMPRAS MENORES



ORDEN DE COMPRA No. 312-2023

Fecha: 12. may. 2023

Proceso No. CMA-401-2023

Solicitante: Departamento de Mantenimiento.

Nombre Comercial: GRUPO DEWARE, S.A. (PINTURAS AMERICANAS)

Sírvase proveernos los artículos y/o prestar los servicios detallados a continuación:

Item	Cantidad	Unidad	Descripción	Valor Unitario	Valor Total
1	20	Cubetas	CUBETAS DE PINTURA AZUL TURQUESA	L 2,268.78	L 45,375.60
2	10	Cubetas	CUBETAS DE PINTURA BLANCO HUESO	L 2,034.00	L 20,340.00
3	5	Unidad	EXTENSIONES GRUESAS EXTENSIBLES PARA PINTAR	L 256.52	L 1,282.60
4	10	Unidad	BROCHAS DE 3"	L 77.39	L 773.90
5	10	Unidad	BROCHAS DE 2"	L 39.13	L 391.30
6	5	Bolsa	BOLSA DE MASILLA PARA CONCRETO	L 253.91	L 1,269.55
ÚLTIMA LÍNEA					
				SUB-TOTAL	L 69,432.95
				15% ISV	L 10,414.94
				TOTAL	L 79,847.89

Valor total en letras:

Setenta y Nueve Mil Ochocientos Cuarenta y Siete Lempiras 89/100

Descripción del uso o destino: para ser utilizados en el pintado del área exterior; del mercado san pablo

Fondos Propios

Aprobada por:



Elaborado por:

[Handwritten signature]

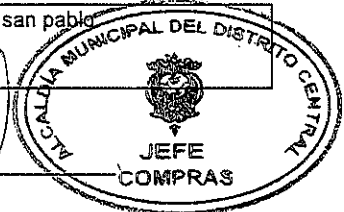

Recibida por: _____

Fecha: _____

Nota.- Esta orden de compra, es válida con el sello y la firma autorizada

Cc. ARCHIVO
MLG

-1604-

GRUPO DEWARE.

PINTURAS AMERICANAS
BOULEVARD SUYAPA CONTIGUO A CENTRO
DE CERAMICAS

TEL 27719778

Pinturas
Americanas

PROPUESTA COMERCIAL

CLIENTE: A.M.D.C

FECHA: 09/05/23 ✓

RTN:

A continuación adjunto la cotización de productos solicitados:

DESCRIPCION GENERAL	CANTIDAD	PRECIO UNITARIO SIN IVA Y CON DESCUENTO INCLUIDO	TOTAL
CUBETAS DE PINTURA AZUL TURQUESA LATEX	20	L2,268.78	L45,375.60
CUBETA DE PINTURA BLANCO HUESO LATEX	10	L2,034.00	L20,340.00
EXTENSION FIBRA DE VIDRIO 2.4 MTS	5	L256.52	L1,282.60
BROCHA WINCO PROFESIONAL DE 3	10	L77.39	L773.90
BROCHA WINCO PROFESIONAL DE 2	10	L39.13	L391.30
MASILLA PLASTICA GALONES	5	L253.91	L1,269.55
SUB TOTAL			L69,432.95
15% ISV			L10,414.94
TOTAL			L79,847.89

Validez de la Cotización 30 días
producto 100% Americano , Calidad Premium
Emitir cheque a nombre de Grupo Deware S.A



ING. SUYAPA RODRIGUEZ
GERENTE DE CUENTAS CL
CEL.3398-9941

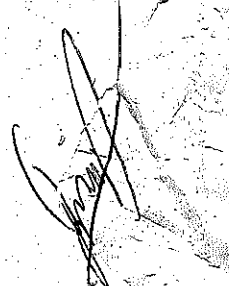
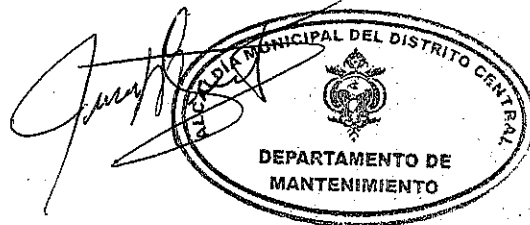

-1304-



ACTA DE RECEPCION DE ARTICULOS

Reunidos en las instalaciones que ocupa el Departamento de Mantenimiento, ubicado en Plantel de la 21 de octubre de esta ciudad capital, siendo las 10:00 a.m. del día 31 de mayo de el 2023. Los suscritos representantes:

Mauro Marcial Troches jefe de Mantenimiento, German Salvador Velásquez, Conserje #1, el representante de la Empresa GRUPO DEWARE, S.A. (PINTURAS AMERICANAS) y el Abg. José Alberto Rodríguez jefe de Almacén (Veedor) con fin de recibir artículos según factura No. 009-002-01-00190805 de fecha 31 de mayo de el 2023 y orden de compra No. 312-2023 de fecha 12 de mayo de 2023.

Primero: Verificamos los artículos encontrando todo completo, los mismos se quedaron en custodia de el DEPARTAMENTO DE MANTENIMIENTO, que detallamos a continuación:

Cantidad	Unidad	Descripción	Observaciones
20	Cubetas	CUBETAS DE PINTURA AZUL TURQUESA	
10	Cubetas	CUBETAS DE PINTURA BLANCO HUESO	
5	Unidad	EXTENSIONES GRUESAS EXTENSIBLES PARA PINTAR	
10	Unidad	BROCHAS DE 3"	
10	Unidad	BROCHAS DE 2"	
5	Bolsa	BOLSA DE MASILLA PARA CONCRETO	

El total es de: LPS. 79,847.89 (SETENTA Y NUEVE MIL OCHOCIENTOS CUARENTA Y SIETE LEMPIRAS CON 89/100)

Segundo: En fe de lo anterior descrito y para fines pertinentes, firmamos la presente a los 31 días del mes de mayo de el 2023.



 Mauro Marcial Troches
 Jefe de Mantenimiento



 German Salvador Velásquez
 Conserje # 1



 Sres. Representantes
 GRUPO DEWARE, S.A. (PINTURAS AMERICANAS)



 Abg. José Alberto Rodríguez
 Jefe de Almacén

2001



VERMACO

Col. Pradera, calle principal 100mts Despues
de bodegas de ALCON
Tel. 2234-3722

TIPO: COTIZACION

COTIZACION # 4605

Fecha: 27/04/2023 ✓

RTN: 08019017933143

Informacion General

Cliente: ALCALDIA MUNICIPAL DEL DISTRITO CENTRAL

Direccion: TEGUCIGALPA



Cantidad	Unidad	Descripcion	Precio Unit	Total
20	UNIDAD	CUBETA DE PINTURA AZUL TURQUESA	L 4,233.00	L 84,660.00
10	UNIDAD	CUBETA DE PINTURA BLANCO HUESO LATEX	L 4,233.00	L 42,330.00
5	UNIDAD	EXTENSION DE ALUMINIO P/PINTAR 6 MTS	L 793.00	L 3,965.00
10	UNIDAD	BROCHA ELITE # 3	L 60.00	L 600.00
10	UNIDAD	BROCHA ELITE # 2	L 52.00	L 520.00
3	UNIDAD	BOLSA DE CEMENTO	L 269.00	L 807.00
10	UNIDAD	BOLSA DE ARENILLA ROSADA	L 49.00	L 490.00
5	UNIDAD	MASILLA BLANCA P/PARED EN GALON	L 763.00	L 3,815.00

SUBTOTAL L 137,187.00

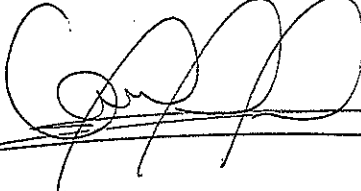

EXENTO L 0.00

ISV (15%) L 20,578.05

TOTAL L 157,765.05

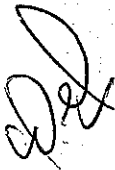

GRUPO DEWARE.

PINTURAS AMERICANAS
BOULEVARD SUYAPA CONTIGUO A CENTRO
DE CERAMICAS

TEL. 27719778



PROPUESTA COMERCIAL

CLIENTE: A.M.D.C

RTN:

FECHA: 09/05/23

A continuación adjunto la cotización de productos solicitados

DESCRIPCION GENERAL	CANTIDAD	PRECIO UNITARIO SIN IVA Y CON DESCUENTO INCLUIDO	TOTAL
CUBETAS DE PINTURA AZUL TURQUESA LATEX	20	L2,268.78	L45,375.60
CUBETA DE PINTURA BLANCO HUESO LATEX	10	L2,034.00	L20,340.00
EXTENSION FIBRA DE VIDRIO 2.4 MTS	5	L256.52	L1,282.60
BROCHA WINCO PROFESIONAL DE 3	10	L77.39	L773.90
BROCHA WINCO PROFESIONAL DE 2	10	L39.13	L391.30
MASILLA PLASTICA GALONES	5	L253.91	L1,269.55
		SUB TOTAL	L69,432.95
		15% ISV	L10,414.94
		TOTAL	L79,847.89

GRUPO DEWARE S.A.
PINTURAS AMERICANAS
TIENDA BLVD. MORAZAN

Validez de la Cotización 30 días
producto 100% Americano, Calidad Premium
Emitir cheque a nombre de Grupo Deware S.A

ING. SUYAPA RODRIGUEZ
GERENTE DE CUENTAS CLAVES
CEL.3398-9941

-1201-

1734-2023
10/08/2023

Alcaldía Municipal del Distrito Central
DIRECCION DE FINANZAS Y ADMINISTRACION
DEPARTAMENTO DE COMPRAS MENORES



ORDEN DE COMPRA No. 318-2023

Fecha: 15. may. 2023

Proceso No. CMA-387-2023 ✓

Solicitante: Gerencia de Desarrollo Humano ✓

Nombre Comercial: GRUPO ROCA HONDURAS S. DE R.L. ✓

Sírvase proveernos los artículos y/o prestar los servicios detallados a continuación:

Item	Cantidad	Unidad	Descripción	Valor Unitario	Valor Total
1	20 ✓	Unidad	TENAZAS DE PUNTA ✓	L 235.40	₡ 4,708.00 ✓
2	20 ✓	Unidad	TENAZAS DE ALICATES ✓	L 155.50	₡ 3,110.00 ✓
3	40 ✓	Unidad	TENAZAS DE NORMALES ✓	L 150.00	₡ 6,000.00 ✓
4	25 ✓	Rollo	ALAMBRE DULCE DE AMARRE ✓	L 2,640.00	₡ 66,000.00 ✓
5	200 ✓	Galón	PEGAMENTO BLANCO ✓	L 260.50	₡ 52,100.00 ✓
6	25000 ✓	Unidad	PAPEL BLANCO TAMAÑO CARTULINA ✓	L 2.20	₡ 55,000.00 ✓
7	100 ✓	Unidad	TIJERAS ✓	L 53.00	₡ 5,300.00 ✓
8	4000 ✓	Rollo	MASKIN TAPE 3/4" ✓	L 10.30	₡ 41,200.00 ✓
ULTIMA LINEA					
SUB-TOTAL					₡ 233,418.00 ✓
15% ISV					₡ 35,012.70 ✓
TOTAL					₡ 268,430.70 ✓

Valor total en letras: ***Dostientos Sesenta y Ocho Mil Cuatrocientos Treinta Lempiras 70/100*** ✓

Descripción del uso o destino: Herramientas para la elaboración de las piñatas del día del niño. ✓
Transferencia del Gobierno Central: _____

Aprobada por: _____



Elaborado por: _____

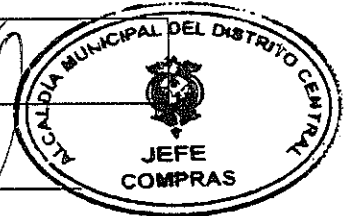

Recibida por: _____

Fecha: _____

Nota.- Esta orden de compra, es válida con el sello y la firma autorizada

Cc. ARCHIVO
MLG

ACTA DE RECEPCION DE MATERIALES

Reunidos en las instalaciones que ocupa el Platel uno los Bomberos en la Sección de Donaciones de esta ciudad capital, siendo las 10:00 a.m., del día 10 de julio 2023. Los suscritos representantes:

Ing. Darwin Aquiles Varela Escoto Gerente de Desarrollo Humano, el representante de la Empresa **GRUPO ROCA HONDURAS S. DE R.L.** y el Abg. José Alberto Rodríguez Jefe de Almacén (Veedor), con fin de recibir los materiales según factura No. 000-001-01-00000330 de fecha 10 de julio 2023 y orden de compra No. 318-2023 con fecha 15 de mayo 2023.

Primero: Verificamos los materiales encontrándolos completos, mismos que se quedaron en custodia de la Sección de Donaciones que a continuación se detalla:

Cantidad	Unidad	Descripción	Observaciones
20 ✓	Unidad	TENAZAS DE PUNTA	
20 ✓	Unidad	TENAZAS DE ALICATES	
40 ✓	Unidad	TENAZAS DE NORMALES	
25 ✓	Rollo	ALAMBRE DULCE DE AMARRE	
200 ✓	Galón	PEGAMENTO BLANCO	
25000 ✓	Unidad	PAPEL BLANCO TAMAÑO CARTULINA	
100 ✓	Unidad	TIJERAS	
4000 ✓	Rollo	MASKIN TAPE 3/4"	

El total es de: LPS. 268,430.70 (DOSCIENTOS SESENTA Y OCHO MIL CUATROCIENTOS TREINTA LEMPIRAS CON 70/100)

Segundo: En fe de lo anterior descrito y para fines pertinentes, firmamos la presente a los 10 días del mes de julio 2023

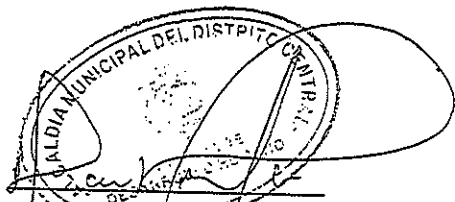
Ing. Darwin Aquiles Varela Escoto
Gerente de Desarrollo Humano

Sres. Representantes

GRUPO ROCA HONDURAS S. DE R.L.

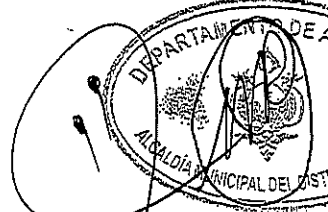
Abg. José Alberto Rodríguez
Jefe de Almacén



GRUPO ROCA HONDURAS S. de R.L.

Colonia Cerro Grande, Bloque 56, Casa #4, Seis cuadras después de Iglesia Católica
Tegucigalpa, M.D.C., Honduras, C.A.
Tel.: 8833-5161
Email: ventasgruporocahngmail.com / franpaz80@gmail.com

DIA	MES	AÑO
10	Julio	2023

CAI: 28E406-74AA68-B24DB5-0847B1-1BA343-0E
R.T.N.: 08019022345497

CRÉDITO CONTADO

FACTURA N° 000-001-01-00000330

Distribuidor de Mercadería en General, Oficina, Ferrería, Limpieza, Línea Blanca, Abarrotería y Más...

Cliente: **AMSC** O/c 318-2023 R.T.N.

Dirección:

CANTIDAD	DESCRIPCIÓN	P. UNITARIO	DESCUENTOS Y REBAJAS OTORGADAS	TOTAL
20	Tenazas de punta	235.40		4,708.00
20	Tenazas de delicates	155.50		3,110.00
40	Tenazas Normales	150.00		6,000.00
25	Rollo alambre dulce de amasa	2640.00		66,000.00
200	Galon de platicamento blanco	260.50		52,100.00
25000	papel blanco tamaño cartulina.	2.20		55,000.00
100	Tijeras	53.00		5,300.00
4000	Mascarín papel 3/4" Rollo	10.30		41,200.00

VALOR AUTORIZADO: 100 Formas 000-001-01-00000330 al 1000-001-01-00000330

La Factura Es Beneficio De Todos "Exijala" TOTAL L L

N° Correlativo de orden de compra exenta:
N° Correlativo de constancia de Registro Exonerador:
N° Registro de la SAG:

Valor en Letras: **doscientos sesenta y ocho mil cuatrocientos treinta y cinco con 70/100**

Firma y Sello

Importe Exonerado	L
Importe Exento	L
Importe Gravado 15%	222,418.00
Importe Gravado 18%	L
ISV 15%	25,012.70
ISV 18%	L
TOTAL A PAGAR	269,430.70

RECIBIDO

BUSINESS SUPPLY S de R.L.

COL, CARRIZAL #2, CUADRA ½ DESPUES DEL EDIFICIO IMPALE CASA #113 RTN: 08019005462669

Estimado cliente, por medio de la presente **Cotización**, nos complace brindarles el precio de los siguientes productos:

CLIENTE: ALCALDIA MUNICIPAL DEL DISTRITO CENTRAL

DIRECCION:

ATENCION: LIC. MARICRUZ LOPEZ

FECHA: 03 de Mayo del 2023

RTN:

CANTIDAD	UNIDADES	DESCRIPCION	P/UNIT.	P/TOTAL
20	UNIDAD	TENAZAS DE PUNTA PRETUL 01022488	L 250.00 L	5,000.00
20	UNIDAD	TENAZAS DE ALICATE TRUPER DE 6" 01023534	L 172.00 L	3,440.00
40	UNIDAD	TENAZAS NORMALES PRETUL 01022489	L 163.00 L	6,520.00
25	ROLLO	ALAMBRE DULCE DE AMARRE DE 100 LIBRAS	L 3,484.00 L	87,100.00
200	GALON	PEGAMENTO BLANCO 270	L 274.00 L	54,800.00
25000	PLIEGO	PAPEL BLANCO 22" X 34"	L 3.25 L	81,250.00
100	UNIDAD	TIJERAS MANGO DE PLASTICO NO. 8.5"	L 61.00 L	6,100.00
4000	ROLLO	MASKING TAPE 3/4" X 30 YARDAS	L 11.50 L	46,000.00

Sub-Total	L	290,210.00
Exentas		
Ventas Grabadas	L	290,210.00
Mas el 15% de Ventas	L	43,531.50
Total.	L	333,741.50

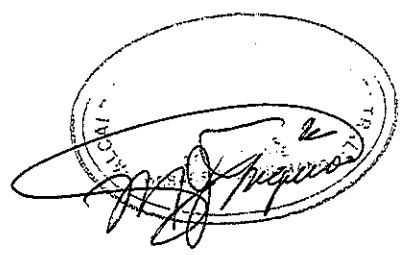

22 24 15 35

rbetvolinda@yahoo.es

9523-8248

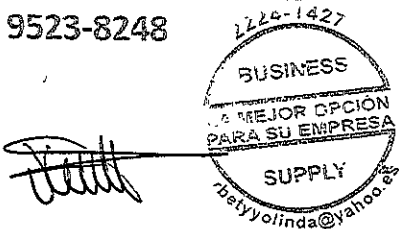

1207



COMERCIAL GENESIS Y ASOCIADOS S, DE R.L.

RTN: 08019013603298
CAI: F43941-E0191A-2B4AB5-44D845-D5D41F-61
Fecha Limite de emision: 31/08/2023

Col. Villa los Laureles, 9na calle, 5ta Avenida, casa # 4206.
Comayagueña, M.D.C.Tel: 2227-8106, 7218-9914,
Email: genesas2013@hotmail.com

Suministro de Material de Oficina y Aseo,
Equipo y Suministro de Computo, Mobiliario
y Equipo, Articulos para el Hogar,
Materiales de Ferreteria y Mercaderias en
general de licito comercio

COTIZACION

FECHA:

FECHA: 03/05/2023

SEÑORES: AMDC

DIRECCION: Tegucigalpa M.D.C.

EXP. #:

ATENCION: Departamento de compras

TEL:

EJECUTIVO EN VENTAS: Noe Alvarez

Sirva la presente para someter a su consideración nuestra oferta de los productos que a continuación detallamos:

<u>No.</u>	<u>DESCRIPCION</u>	<u>CANT.</u>	<u>P.UNIT.</u>	<u>TOTAL</u>
1	TENAZAS DE PUNTA PRETUL 01022488	20	255.00	5,100.00
2	TENAZAS DE ALICATE TRUPER DE 6"	20	180.00	3,600.00
3	TENAZAS NORMALES PRETUL	40	170.00	6,800.00
4	ROLLO ALAMBRE DULCE DE AMARRE DE 100 LIBRAS	25	3,490.00	87,250.00
5	GALON PEGAMENTO BLANCO 270	200	278.00	55,600.00
6	PLIEGO PAPEL BLANCO 22" X 34"	25,000	4.00	100,000.00
7	TIJERAS MANGO DE PLASTICO NO. 8.5"	100	65.00	6,500.00
8	ROLLO MASKING TAPE 3/4" X 30 YARDAS	4,000	14.00	56,000.00

Noe Alvarez
EJECUTIVO DE VENTAS

SUBTOTAL 320,850.00
EXENTAS
VENTAS GRABADAS 320,850.00
IMPUESTO 15% 48,127.50
TOTAL 368,977.50

Nota: * Cotizacion Valida por 10 dias.

En espera que nuestra **COTIZACION** sea de su total satisfacción y poder atender sus pedidos

1101

1736-2023
10/08/2023

Alcaldía Municipal del Distrito Central
DIRECCION DE FINANZAS Y ADMINISTRACION
DEPARTAMENTO DE COMPRAS MENORES



ORDEN DE COMPRA No.319-2023

Fecha: 15. may. 2023

Proceso No. CMA-370-2023

Solicitante: GERENCIA DE DESARROLLO HUMANO

Nombre Comercial: DISTRIBUIDORA UNIVERSAL S. DE R.L.

Sírvase proveernos los artículos y/o prestar los servicios detallados a continuación:

Item	Cantidad	Unidad	Descripción	Valor Unitario	Valor Total
1	400	C/U	Frazadas	80.00	32,000.00
ULTIMA LINEA					
SUB-TOTAL					L 32,000.00
15% ISV					L 4,800.00
TOTAL					L 36,800.00

Valor total en letras: ***Treinta y Seis Mil Ochocientos Lempiras 00/100***

Descripción del uso o destino: Para ser entregadas en la Sección de Donaciones.
Transferencia del Gobierno Central.

Aprobada por: _____



Elaborado por: _____

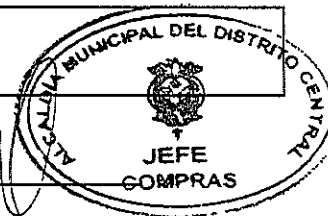

Recibida por: _____

Fecha: _____

Nota.- Esta orden de compra, es válida con el sello y la firma autorizada

Cc. ARCHIVO
KMPF



DISTRIBUIDORA UNIVERSAL S. de R.L.

COLONIA 15 DE SEPTIEMBRE, BLOQUE O, #6004, ATRAS DE LA PARROU
SANTA TERESA DE JESÚS, TEGUCIGALPA MDC, HONDURAS C

TELEFONO: +504 228-2195,
+504 2246-3242, +504 228-2155
VENTAS_DISTUNIVERSAL@HOTMAIL.ES
TEGUCIGALPA, HONDURAS C.A
RTN: 08019013578169

Factura 000-002-01-00014381

Fecha de Factura: 18/05/2023 Fecha Vencimiento: 17/06/2023 Vendedor: Angel Aguilar Documento origen: S20970 Fecha Limite: 11/08/2023

Cliente & Dirección

ALCALDIA MUNICIPAL DEL DISTRITO CENTRAL

♀ Distrito Central FMO 11101

Honduras

☎ 2237-7989

🌐 <https://www.amdc.hn/index.php>

RTN: 08019002264234

Item	Descripción	Cantidad	Precio Unitario	ISV	Cantidad Precio total
1	FRAZADA UNIPERSONAL	400.00 Unidades	L 80.00	G15%	L 32,000.00

Son: Treinta Y Seis Mil Ochocientos Lemoiras

N° Orden Exenta:
N° Constancia Exonerada
N° Registro SAG:

SubTotal	L 32,000.00
Importe Exonerado	L 0.00
Importe Exento	L 0.00
Importe Gravado 15%	L 32,000.00 ✓
Importe Gravado 18%	L 0.00
ISV 15%	L 4,800.00 ✓
ISV 18%	L 0.00
Descuentos y rebajas otorgados	0.00
Total	L 36,800.00
Importe adeudado	L 36,800.00

Por favor utilice la siguiente referencia al realizar su pago: 000-002-01-00014381

Plazo de pago: 30 dias

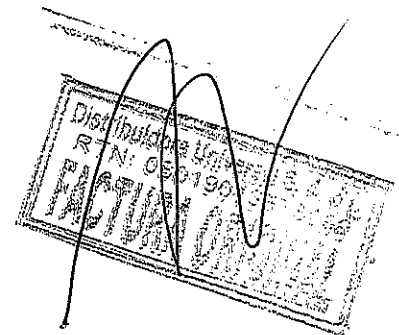

CAI: C57413-BCB23E-F34B9C-DD72C9-D9F8D5-3E

Rango Autorizado: 000-002-01-00005001 al 000-002-01-00015000

La factura es un beneficio de todos y todas, exijala.

ORIGINAL: CLIENTE COPIA: OBLIGADO TRIBUTARIO EMISOR

20 CM



ACTA DE RECEPCION DE ARTICULOS

Reunidos en las instalaciones que ocupa el Plantel uno los Bomberos en la Sección de Donaciones de esta ciudad capital, siendo las 10:00 a.m., del día 18 de mayo del 2023. Los suscritos representantes:

Lic. María Judith Figueroa Gerente de Desarrollo Humano, Lic. Bianka Sánchez Denisse Promotor Técnico, el representante de la empresa **DISTRIBUIDORA UNIVERSAL S. DE R.L.** y el Abg. José Alberto Rodríguez Jefe de Almacén (Veedor), con fin de recibir los artículos según factura No. **000-002-01-00014381** de fecha 18 de mayo de 2023 y orden de compra No. **319-2023** de fecha 15 de mayo de 2023.

Primero: Verificamos los artículos encontrándolos completos, mismos que se quedaron en custodia de la Sección de Donaciones que a continuación se detalla:

Cantidad	Unidad	Descripcion	Observaciones
400	Unidad	FRAZADAS	

El total es de: **LPS. 36,800.00 (TREINTA Y SEIS MIL OCHOCIENTOS LEMPIRAS EXACTOS)**

Segundo: En fe de lo anterior descrito y para fines pertinentes, firmamos la presente a los 18 días de el mes de mayo de 2023



Lic. Maria Judith Figueroa
Gerente de Desarrollo Humano



Lic. Bianka Sanchez Denisse
Promotor Técnico

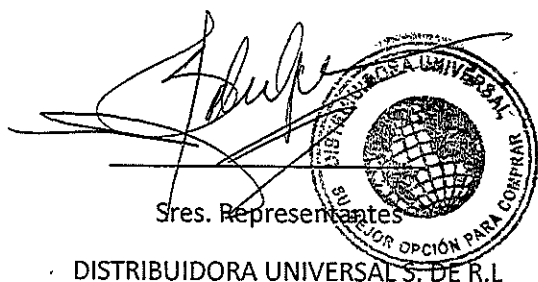

Sres. Representantes
DISTRIBUIDORA UNIVERSAL S. DE R.L.

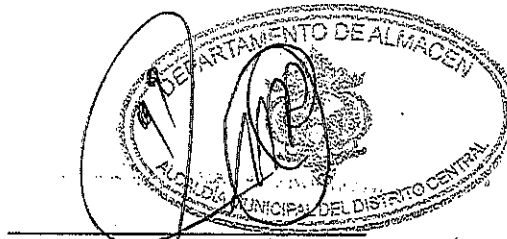

Abg. José Alberto Rodríguez
Jefe de Almacén

UCM



Distribuidora Universal S. de R.L.

PBX-2235-7440

PTNF 0801190113573169

CAI: 51A5A1-310914-104C82E6E688-9DDFAC-79

Col. Alameda 2 Casas antes de Credimás, debajo de la Floristería / Tegucigalpa M.D.C.

Cotizacion Numero : AF10126

Empresa: **AMDC**

PROCESO: C **CMA-370-2023**

Fecha: **26/4/2023**

Distribuidora Universal tiene a bien presentarle la siguiente oferta, con productos de calidad y aun excelente precio...!!!

ITEM	DESCRIPCION	CANT.	IVA	V/U	TOTAL
1	Frazadas	400	SI	80.00 L	32,000.00

Observaciones:

Entrega Inmediata
Credito 30 Dias
Validez de la Oferta x 5 Dias

TOTAL	L	32,000.00
IMPOR EXE:	L	
SUB TOTAL:	L	32,000.00
ISV:	L	4,800.00
TOTAL	L	36,800.00

Los precios y existencia estan sujetos a cambios del Dólar y a movimientos de inventario

Arnold Hores
Ejecutivo de Ventas Generales - Ventas Tecnologicas
Cel.3206-1528
Tel: PBX 2235-7440 Ext 107
Mail: sergio.rodriguez@distribuidorauniversal.hn

Por: _____

Firma y Sello



Handwritten signatures and initials, including 'KAPNA' at the bottom right.

1753-2023
10/08/2023

Alcaldía Municipal del Distrito Central
DIRECCION DE FINANZAS Y ADMINISTRACION
DEPARTAMENTO DE COMPRAS MENORES



ORDEN DE COMPRA No.333-2023

Fecha: 17. may. 2023

Proceso No. CMA-444-2023

Solicitante: Departamento De Mantenimiento

Nombre Comercial: FERROSERVI TOTAL S.A.

Sírvase proveer los artículos y/o prestar los servicios detallados a continuación:

Item	Cantidad	Unidad	Descripción	Valor Unitario	Valor Total
1	2	UNIDAD	Cerradura P/Puerta de Vidrio	L 1,099.00	L 2,198.00
2	1	UNIDAD	Cerradura Yale Izquierda Clasica 610-502	L 1,399.00	L 1,399.00
3	1	UNIDAD	Llavín De Cerrojo Fanal Niquel 90470-003	L 599.00	L 599.00
SUB-TOTAL					L 4,196.00
15% ISV					L 629.40
TOTAL					L 4,825.40

Valor total en letras:

Cuatro Mil Ochocientos Veinticinco Lempiras 40/100

Descripción del uso o destino para ser instalados en la Dirección de Ordenamiento Territorial.

Fondos Propios.

Aprobada por:

Elaborado por:

Recibida por:

Fecha:

Nota.- Esta orden de compra, es válida con el sello y la firma autorizada

Cc. ARCHIVO
KMPF

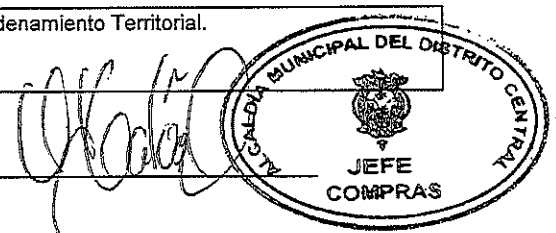

- 1404 -

Bo. La Granja
 Centro Comercial Plaza Primavera
 Tel: 2203-6398
 ferroservitotal@gmail.com

FERROSERVI TOTAL S.A.
 RTN: 08019017927866

Fecha 24/05/2023
 Página 1

CREDITO

FACTURA 000-002-01-000 81023

Facturado a:

Enviar a:

ALCALDIA MUNICIPAL DEL DISTRITO CENTRAL
 08019002264234

ALCALDIA MUNICIPAL DEL DISTRITO CENTRAL
 08019002264234

Código Cliente 0390

xx

Referencia

Términos Crédito 30 días

Vendedor		Sin vendedor	Moneda	L	Tipo Comprobante					
Ítem	Código	Descripción Producto			Bodg.	Cantidad	Unid.	Precio	Desccto.	Total
1	804091	Cerradura P/Puerta De Vidrio			PRI	2.00	UN	1,099.00		2,198.00
2	804012	Cerradura Yale Izquierda Clasica 510-502			PRI	1.00	UN	1,399.00		1,399.00
3	805525	Llavin De Cerrojo Faral Niquel 90470-003			PRI	1.00	UN	599.00		599.00

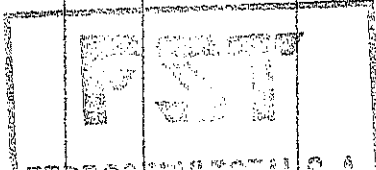

Observaciones: Ref : COTIZACION 4084 / ORD. N. 333-2023

Fecha Límite de Remisión: 20/03/2023

Rango 000-002-01-00078401 CAI:

Autorizado 000-002-01-00094000 195040-1B64B7-5747B1-E0BEF8-985ASE-A5

No. Correlativo de Orden Exenta:

No. Correlativo de la Constancia de regimen de Exoneración:

No. Correlativo Identificativo de la SAG:

La Factura es Beneficio de todos -EXIJALA-

Original - Cliente Copia - Emisor

[Firma manuscrita]
 Firma

Importe Exonerado L	0.00
Importe Exento L	
Importe Gravado 15% L	4,196.00
Importe Gravado 18% L	0.00
Impuesto 15% L	629.40
Impuesto 18% L	0.00
Descuento. L	
TOTAL:	4,825.40

-7704-



ACTA DE RECEPCION DE ARTICULOS

Reunidos en las instalaciones que ocupa el Departamento de Mantenimiento, ubicado en Plantel de la 21 de octubre de esta ciudad capital, siendo las 10:00 a.m. del 24 de mayo del 2023. Los suscritos representantes:

Mauro Marcial Troches jefe de Mantenimiento, German Salvador Velásquez, Conserje #1, el representante de la Empresa FERROSERVI TOTAL S.A y el Abg. José Alberto Rodríguez jefe de Almacén (Veedor) con fin de recibir artículos según factura No. 000-002-01-00081023 de fecha 24 de mayo de 2023 y orden de compra No. 333-2023 de fecha 17 de mayo de 2023.

Primero: Verificamos los artículos encontrando todo completo, los mismos se quedaron en custodia de el DEPARTAMENTO DE MANTENIMIENTO, que detallamos a continuación:

Cantidad	Unidad	Descripción	Observaciones
2	UNIDAD	Cerradura P/Puerta de Vidrio	
1	UNIDAD	Cerradura Yale Izquierda Clasica 610-502	
1	UNIDAD	Llavín De Cerrojo Fanal Niquel 90470-003	

El total es de: LPS. 4,825.40 (CUATRO MIL OCHOCIENTOS VEINTICINCO LEMPIRAS CON 40/100)

Segundo: En fe de lo anterior descrito y para fines pertinentes, firmamos la presente a los 24 días de el mes de mayo de 2023.

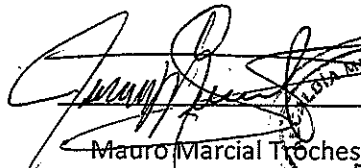

 Mauro Marcial Troches
 Jefe de Mantenimiento

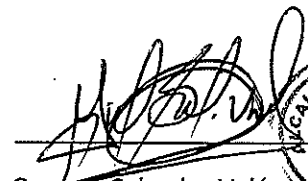

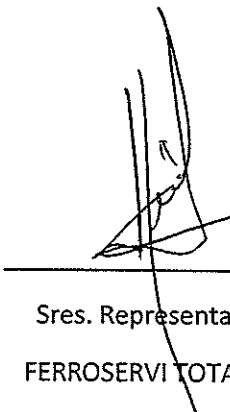

 German Salvador Velásquez
 Conserje # 1



 Sres. Representantes
 FERROSERVI TOTAL S.A.

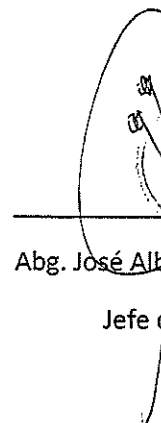

 Abg. José Alberto Rodríguez
 Jefe de Almacén



-18/CM-

FERROSERVI TOTAL S.A.

Bo. La Granja

Cenitro Comercial Plaza Primavera

RTN: 08019017927866

ferroservitotal@gmail.com

Tel: 2203-6398

COTIZACION

COTIZACION	
Número	4084
Fecha	09/05/2023
Página	1

Presentado a:

Enviar a:

ALCALDIA MUNICIPAL DEL DISTRITO CENTRAL
08019002264234
CMA-444-2023

ALCALDIA MUNICIPAL DEL DISTRITO CENTRAL
08019002264234

Código Cliente	xx	Referencia	Términos
0390			Contado
Vendedor	Moneda	Emite	
Sin vendedor	Nacional L.		

Ítem	Código Producto	Descripción Producto	Bodg.	Cantidad	Unid.	Precio	Dto.%	Imp.%	Importe
1	804091	Cerradura P/Puerta De Vidrio	PRI	2.00	UN	1,099.00		15.00	2,198.00
2	804012	Cerradura Yale Izquierda Clasica 610-502	PRI	1.00	UN	1,399.00		15.00	1,399.00
3	805525	Llavin De Cerrojo Fanal Niquel 90470-003	PRI	1.00	UN	599.00		15.00	599.00

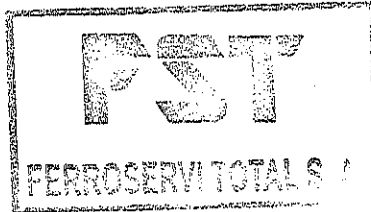

[Handwritten signature]

[Handwritten signature]

[Handwritten signature]

Aviso:

[Handwritten signature]

Firma

Subtotal	4,196.00
Dcto. parcial	
Dcto. Global	
Imppto.	629.40
TOTAL	4,825.40

[Handwritten signature]

Alcaldía Municipal del Distrito Central
DIRECCION ADMINISTRATIVA
DEPARTAMENTO DE COMPRAS MENORES



1603-2023
08/11/2023

ORDEN DE COMPRA N.º 352-2023

Fecha: 19. may. 2023

Proceso No. CMA-545-2023

Solicitante: Dirección De Despacho Municipal

Nombre Comercial: ALEBRIJES FIESTAS INFANTILES S.DE R.L

Sírvase proveernos los artículos y/o prestar los servicios detallados a continuación:

Item	Cantidad	Unidad	Descripción	Valor Unitario	Valor Total
1	100	c/u	DESAYUNOS(2baleadas con frijoles fritos, mantequilla, queso y jugo)	L 80.00	L 8,000.00
2	500	c/u	BOTES CON AGUA DE 500ML	L 9.00	L 4,500.00
			Fecha del evento: domingo 21 de mayo 2023		
			ULTIMA LINEA		
				SUB-TOTAL	L 12,500.00
				15% ISV	L 1,875.00
				TOTAL	L 14,375.00

Valor total en letras: **Catorce mil trescientos setenta y cinco Lempiras con 00/100**

Descripción del uso o destino: Para Actividad de Eventos Via Viva

Fondos Propios.

Aprobada por:



Elaborado por:

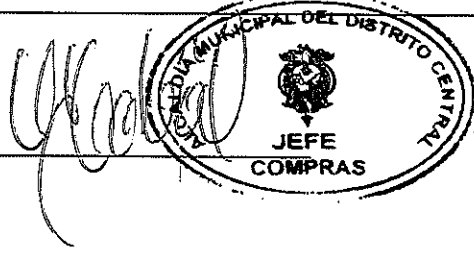

Recibida por: _____

Fecha: _____

Nota.- Esta orden de compra, es válida con el sello y la firma autorizada

Cc. ARCHIVO
HMRM

15cm



Alcaldía Municipal del Distrito Central
Tegucigalpa, M.D.C.; Honduras, C.A.

ACTA DE RECEPCION

Por medio de la presente Dirección de Despacho Municipal, hace constar que ha recibido de la empresa "ALEBRIJES FIESTAS INFANTILES S. DE R.L" el siguiente servicio:

No	DESCRIPCION	Cant.	Unidad	Precio Unitario	Total
1	DESAYUNOS(2baleadas con frijoles fritos, mantequilla, queso y jugo)	100	c/u	L 80.00	L 8,000.00
2	BOTES CON AGUA DE 500ML	500	c/u	9.00	4,500.00

Que fue utilizado en el evento VIA VIVA el día Domingo 21 de mayo del 2023.

Según Factura N° 000-001-01-No.00000099.

Valor Total de la Factura: L.14,375.00

TEGUCIGALPA, M.D.C. 08 DE JUNIO DEL 2023



Director Despacho Municipal



ciudad de
**buen
corazón**

RCM



ALEBRIJES FIESTAS INFANTILES S. DE R.L.
 Col. San José De la Vega, Casa # 5307, Bloque 38, atrás
 De la Iglesia Siloe, Francisco Morazán, M.D.C

Cel: +504 3160-7018
 Email: gerencia@alebrijes-hn.com / alebrijesfiestasinformacion@gmail.com
 R.T.N.: 08019022373372 / CAI: EBAA73-CD5855-774089-9FF1EA-4FE96D-29



FACTURA

Nº 000-001-01-00000099

FECHA 07 / 06 / 23

CLIENTE: Alcaldía Municipal Distrito Central
 DIRECCION: Tecucigalpa
 R.T.N.: 0801-19002-264234

DATOS DEL ADQUIRIENTE EXONERADO
 Nº ORDEN DE COMPRA EXENTA: _____
 Nº CONSTANCIA DE REGISTRO DE EXONERADO: _____
 Nº REGISTRO DE LA SAG: _____

CANT	DESCRIPCION	P. UNITARIO	DESCUENTOS Y REBAJAS OTORGADOS	TOTAL
100	Desayunos (2 baldeas con frijoles mantequilla, queso y jugo)	80.00		8,000.00
500	botes con agua (500 ml)	9.00		4,500.00

VALOR EN LETRAS: Catorce mil trescientos sesenta y cinco lempiras exactos
 La factura es beneficio de todos "EXJALA"

DESCUENTOS Y REBAJAS OTORGADOS	L.	
SUB-TOTAL	L.	12,500.00
IMPORTE EXENTO	L.	
IMPORTE GRAVADO 15%	L.	12,500.00
I.S.V. 15%	L.	1,875.00
IMPORTE EXONERADO	L.	
TOTAL A PAGAR	L.	14,375.00

RANGO AUTORIZADO: 000-001-01-00000051- AL 000-001-01-000000168
 FECHA LIMITE DE EMISION: 30/06/2023
 ORIGINAL CLIENTE / COPIA OBLIGADO TRIBUTARIO EMISOR
 MODALIDAD: IMPRESION POR IMPRENTA

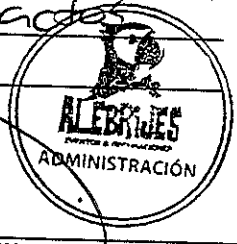

FIRMA AUTORIZADA

CONTACTO CREADOR

78cm



COTIZACIÓN # 00068

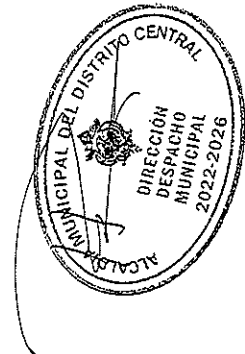

[Handwritten signature]

DATOS DE COTIZACIÓN

Fecha Cotización: 19/05/2023
Fecha Evento: 21/05/2023
Lugar Evento:
 Bulevar Morazán, Tegucigalpa, M.D.C, Francisco Morazán, Honduras

DATOS GENERALES

Nombre Cliente: Alcaldía Municipal del Distrito Central
RTN: 0801-9002-264234
Contacto: Departamento de Compras
Telefono: 2237-7989
email:

#	DESCRIPCIÓN DEL PRODUCTO	CANTIDAD	P. VENTA		TOTAL
1	Desayuno	100	L	80.00	L 8,000.00
2	Botes con Agua de 500 ML	500	L	9.00	L 4,500.00
3					L -
4	Menú Desayuno:				L -
5	2 baleadas con frijoles fritos, mantequilla,				L -
6	queso y jugo				L -
7					L -
8					L -
9					L -
10					L -
11					L -
12					L -
13					L -
14					L -
15					L -

[Handwritten signature]

Observaciones:

- 1-Validez cotización: por 15 días
- 2-Forma de Pago: Transferencia bancaria a cuenta BAC 747784921

SUB TOTAL	L	12,500.00
TOTAL GRAVADO		
TOTAL EXENTO		
ISV 15%	L	1,875.00
ISV 18%		
GRAN TOTAL	L	14,375.00

FIRMA Y SELLO

Alebrijes Fiestas Infantiles S de R.L
 RTN: 0801-9020-373372
 Dirección: Col. San Jose de la Vega, Bloque 38, Comayaguela,
 Francisco Morazan, Honduras
 Correo Electronico: gerencia@alebrijes-hn-com
 Celular: (504) 3160-7018 / (504) 9500-8150

[Handwritten initials]



COTIZACION

RTN

08019022346344

Fecha: viernes 19 de mayo de 2023

Duración: 15 días calendario

Ciente

Nombre: AMDC / Atención Compras

RTN:

Dirección: Distrito Central, Francisco Morazán.

Teléfono:

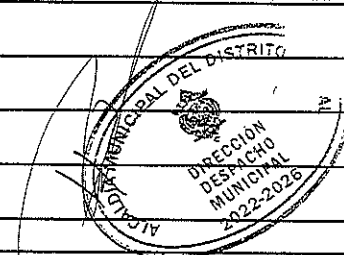

Ítem	Descripción	Cantidad	Precio Unitario	Total
1	Desayunos (incuyen 2 Baleadas con Frijoles Fritos, Mantequilla, Queso y Jugo)	100.00	L. 95.00	L. 9,500.00
2	Botes de 500ml con Agua	500.00	L. 10.00	L. 5,000.00
--- ÚLTIMA LÍNEA ---				
Sub Total				14,500.00
I.S.V. 15%				L. 2,175.00
TOTAL				L. 16,675.00

Notas

- 1.- Una vez aceptada la oferta, se solicita el pago del 100%.
- 2.- Los productos descritos en la cotización, serán entregados de forma inmediata, en la fecha, lugar y horario estipulados por el cliente.
- 3.- Cualquier duda o consulta, favor notificarlo al correo electrónico fvasquez64@yahoo.es
- 4.- Cotización sujeta a cambios.

Firma y Sello

7769

1804-2023
16/08/23

Alcaldía Municipal del Distrito Central
DIRECCION ADMINISTRATIVA
DEPARTAMENTO DE COMPRAS MENORES



ORDEN DE COMPRA No.353-2023

Fecha: 19. may. 2023

Proceso No. CMA-547-2023

Solicitante: GERENCIA DESPACHO MUNICIPAL

Nombre Comercial: STAFF PARTYJM EVENTOS S.A. DE C.V.

Sírvase proveernos los artículos y/o prestar los servicios detallados a continuación:

Item	Cantidad	Unidad	Descripción	Valor Unitario	Valor Total
1	2	UNIDAD	SALTARINES	L 3,000.00	L 6,000.00
2	1	UNIDAD	TRANSPORTE	L 1,000.00	L 1,000.00
ULTIMA LINEA					
SUB-TOTAL					L 7,000.00
15% ISV					L 1,050.00
TOTAL					L 8,050.00

Valor total en letras: ***Ocho mil cincuenta Lempiras con 00/100***

Descripción del uso o destino: Alquiler de Saltarines para evento vía viva

Fondos Propios.

Aprobada por: _____



Elaborado por: _____

[Handwritten signature]

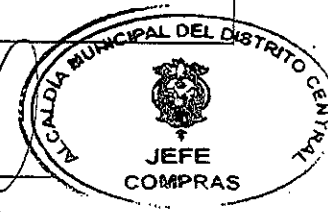

Recibida por: _____

Fecha: _____

Nota.- Esta orden de compra, es válida con el sello y la firma autorizada

Cc. ARCHIVO
HMRM



Alcaldía Municipal del Distrito Central
Tegucigalpa, M.D.C.; Honduras, C.A.

ACTA DE RECEPCION

Por medio de la presente Dirección de Despacho Municipal, hace constar que ha recibido de la empresa "JM EVENTOS S.A DE C.V. / STAFF PARTY." el siguiente servicio:

No.	DESCRIPCION	CANTIDAD	UNIDAD	PRECIO UNITARIO	TOTAL
1	SALTARINES	2	UNIDAD	L 3,000.00	L 6,000.00
2	TRANSPORTE	1	UNIDAD	L 1,000.00	L 1,000.00

Que fue utilizado en el evento VIA VIVA el día-21 de mayo del 2023. ✓

Según Factura N° 000-001-01-No.00003962.

Valor Total de la Factura: L.8,050.00

TEGUCIGALPA, M.D.C. 31 DE MAYO DE 2023



Russel Garay

Director Despacho Municipal



ciudad de
**buen
corazón**

18cm



JM EVENTOS S.A. DE C.V.
 Col. Alameda, Ave. Jose Ramon Villeda Morales,
 Casa # 601, Tel. 2239-8484
 Cel. 9990-5564, E-mail: staffpartyhn@gmail.com
 R.T.N. 08019015729489
 CAI: 73D620-DB9AB0-BB4886-02AFE8-5FE3FE-A1



Factura 000-001-01-No.00003962

Día	Mes	Año
30	05	2023

Señores: Alcaldía Municipal del Distrito Central
 R.T.N. 08019007264234 Tel. _____
 Ubicación: Teguigalpa

Cant.	Descripción	Precio Unitario	Total
2	Saltarines	3000.00	6000.00
1	Transporte	1000.00	1000.00
	- última frona -		

Valor Literal: <u>Ocho mil cincuenta</u>	VENTA GRAVADA L.	7000.00
<u>LPS.</u>	VENTA EXENTA L.	
	EXONERADO L.	
	DESCUENTO Y REBAJAS L.	
	SUB-TOTAL L.	7000.00
	15% IMP. SV L.	1050.00
	VALOR TOTAL L.	8050.00

Fecha Límite de Emisión: 14/07/2023 Rango: 000-001-01-00003962-01-00000000-00000000

Staff Party
 Innovando tus eventos
 Tel. 08019015729489
 staffpartyhn@gmail.com
 Cel. 9898 0671

[Handwritten Signature]
 Firma

Original: Cliente Copia: Obligado Tributario Emisor
 Copia: Archivo

LA FACTURA ES BENEFICIO DE TODOS EXIJALA

19-02-2023
21-08-2023

Alcaldía Municipal del Distrito Central
DIRECCION ADMINISTRATIVA
DEPARTAMENTO DE COMPRAS MENORES



Fecha: 22. may. 2023

Proceso No. CMA-269-B-2023

Solicitante: Direccion de Gestion Comunitaria y Desarrollo Humano

Nombre Comercial: **SUPLIDORA DE PRODUCTOS Y SERVICIOS DIVERSOS (PROSEDI)-FUAD
ALEXANDER KAFATI VALLADARES**

Sírvase proveernos los artículos y/o prestar los servicios detallados a continuación:

Item	Cantidad	Unidad	Descripción	Valor Unitario	Valor Total
1	1	Unidad	LAVADORA WHIRLPOOL	L 13,800.00	L 13,800.00
2	1	Unidad	SECADORA WHIRLPOOL	L 15,800.00	L 15,800.00
3	1	Unidad	REFRIGERADORA PEQUEÑA FRIGIDAIRE	L 8,000.00	L 8,000.00
4	1	Unidad	REFRIGERADORA MEDIANA FRIGIDAIRE	L 13,200.00	L 13,200.00
5	1	Unidad	MICROONDAS FRIGIDAIRE	L 2,380.00	L 2,380.00
6	1	Unidad	CAFETERA BETTER CHEF	L 850.00	L 850.00
ULTIMA LINEA					
				SUB-TOTAL	L 54,030.00
				15% ISV	L 8,104.50
				TOTAL	L 62,134.50

Valor total en letras: ***Sesenta y Dos Mil Ciento Treinta y Cuatro Lempiras con 50/100***

Descripción del uso o destino: Para ser utilizado para el proyecto Veterinaria Municipal parte del programa Corazón de pueblo el cual estara implementado a través de la Dirección a Solicitud del señor Alcalde Municipal.

Fondos Propios.

Aprobada por:

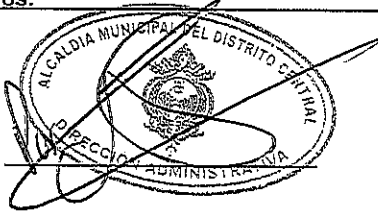

Elaborado por:

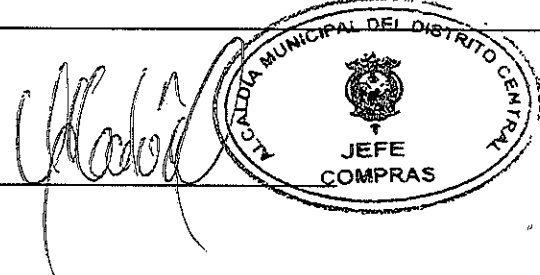

Recibida por: _____

Fecha: _____

Nota.- Esta orden de compra, es válida con el sello y la firma autorizada

cc. ARCHIVO
MLG

- 2107



PROSEDI
DONDE EL NO HAY, DEJA DE EXISTIR

SUPLIDORA DE PRODUCTOS Y SERVICIOS DIVERSOS

Col. Alameda, Edif. Sabani, 2do nivel, local 6, Tegucigalpa, M.D.C., F.M.,
RTN: 08011989072669 CAI: 3EB192-3FEBB6-DF4085-802530-85A535-AF
Correo: prosedifk@gmail.com / ventas@prosedihn.com
Tel.: +504 9972-1323 / +504 9992-8630

FACTURA AL CREDITO
000-002-01-00001894

Nombre: Alcaldia Municipal del Distrito Central RTN: 08019002264234
Dirección: Tegucigalpa, M.D.C. Fecha: 05/ junio 2023

CANT.	DESCRIPCION	PRECIO UNIT.	Descuentos y Rebajas Otorgadas	TOTAL
01	Lavadora WhirlPool	13800.00		13.800.00
01	Secadora WhirlPool	15800.00		15.800.00
01	Refrigeradora pequeña Frigidaire	8000.00		8.000.00
01	Refrigeradora mediana Frigidaire	13200.00		13.200.00
01	Microondas Frigidaire	2380.00		2.380.00
01	Cafetera better chef	850.00		850.00
)

Son: sesenta y dos mil ciento treinta y cuatro con 50/100

SISTEMAS E IMPRESIONES DIGITALES S. DE R. L. DE C. V. RTN 08019004500258 Cert. No. 9231-21-10500-15
PQ Original: Cliente
Verde: Obligado Tributario Emisor

Fecha Límite de Emisión: 28/04/2024

Rango Autorizado:
000-002-01-00001894 - 000-002-01-00002050

LA FACTURA ES BENEFICIO DE TODOS; ¡EXIJALA!

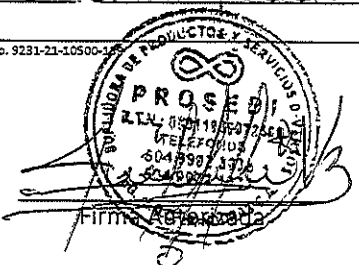

Exonerado L.	
Exento L.	
Gravado 15% L.	54.030.00
Gravado 18% L.	
15% ISV L.	8.104.50
18% ISV L.	
TOTAL L.	62.134.50

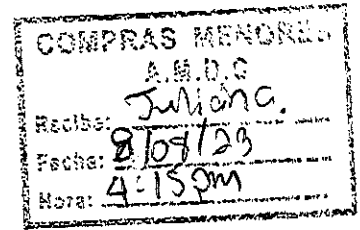
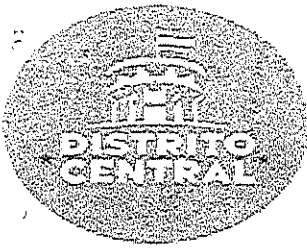

GERENCIA ADMINISTRATIVA BIENES PATRIMONIALES

ACTA DE RECEPCION DE EQUIPO No. 108-2023-BP-AMDC

Reunidos en las instalaciones que ocupa la Dirección de Gestión Comunitaria y Desarrollo Humano ubicado en el plantel 21 de Octubre de esta Ciudad Capital, siendo las 2:20 pm., del día 27 de junio de 2023. Los Suscritos representantes: Lic. Sandra Rocio de las Flores Rosales, Jefe de esa oficina, la Ing. Gabriela Paredes Asesora de dicha Dirección y el Sr. Fernando Herrera Inspector de Bienes Patrimoniales, el representante de la empresa SURTIDORA DE PRODUCTOS Y SERVICIOS DIVERSOS, con el propósito de recibir Equipo según factura No. 000-002-01-00001894, de fecha 05 de junio de 2023, Orden de Compra N°. 354-2023 de fecha 22 de mayo de 2023.

Primero: Verificamos el equipo encontrándolo completo, mismo que sera utilizado para el Proyecto Veterinaria Municipal a continuación, se detalla:

Table with 5 columns: CANTIDAD, UNIDAD DE MEDIDA, DESCRIPCION, VALOR /UNITARIO, VALOR/TOTAL. Rows include items like LAVADORA WHIRLPOOL, SECADORA WHIRLPOOL, REFRIGERADORA PEQUENA, etc., and a TOTAL row at the bottom.

El Total es de: LPS. 62,134.50(SESENTA Y DOS MIL CIENTO TREINTA Y CUATRO LEMPIRAS CON 50/100)

SEGUNDO, en fe de lo anterior descrito y para los fines pertinentes, firmamos la presente a los 27 dias del mes de junio de 2023.

Lic. Sandra Rocio de las Flores Rosales
Direccion Gestion Comunitaria y Desarrollo Humano

Sr. Fernando Herrera
Inspector Bienes Patrimoniales

Lic. Gustavo Hernandez
Jefe de Bienes Patrimoniales

Ing. Gabriela Paredes
Asesora de Direccion Gestion
Direccion Gestion Comunitaria y Desarrollo Humano

GRUPO ROCA HONDURAS S DE RL

COLONIA CERRO GRANDE ZONA 4 BLOQUE 56 CASA 4 SEIS CUADRAS DESPUES DE LA IGLESIA
CATOLICA TEGUCIGALPA MDC HONDURAS C.A TELEFONO : 22625712 RTN: 08019022345497

COTIZACION

SEÑORES : ALCALDIA MUNICIPAL DEL DISTRITO CENTRAL
COTIZACION: LINEA BLANCA VALIDA POR: 15 DIAS

Cantidad	Descripción	Precio Unitario	Total
1	LAVADORA DE ROPA	L 11,997.00	11,997.00
1	SECADORA DE ROPA	L 15,720.00	15,720.00
1	REFRIGERADORA DE 5 PIE DOS PUERTA	L 8,348.00	8,348.00
1	REFRIGERADORA MEDIANA DE 10 PIE DOS PUERTA	L 13,200.00	13,200.00
1	MICROONDAS	L 2,990.00	2,990.00
1	CAFETERA DE 30 TAZAS	L 1,990.00	1,990.00
			-
			-
			-
		SUB TOTAL	54,245.00
		MA 15 %ISV	8,136.75
		TOTAL	62,381.75

FECHA: 22 DE MAYO DEL 2023

FIRMA Y SELLO

CASA COMERCIAL

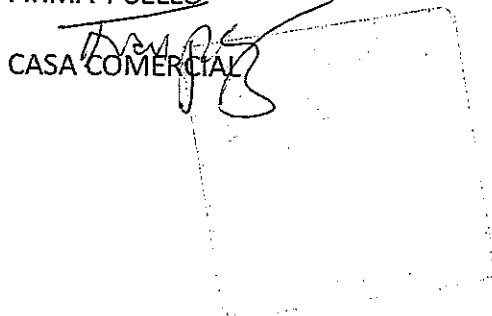

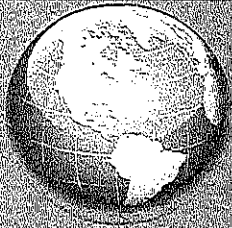

Distribuidora Universal S. de R.L.

FAX: 2233-7440

RTP: 08019013573169

CAJ: 51A5A1-3109174104C82-E6E68-9DDFA0-79

Cd. Alameda, 2 Casas antes de Credimas, debajo de la Floristería y Tegucigalpa, M.D.C.



Cotizacion Numero : AF10146

Empresa: **Alcaldía Municipal del Distrito Central**

Proceso:

Fecha: 5/19/2023

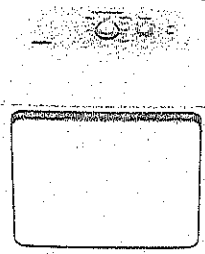
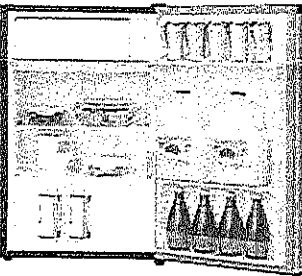
Distribuidora Universal tiene a bien presentarle la siguiente oferta, con productos de calidad y aun excelente precio...!!!

ITEM	DESCRIPCION	CANT.	IVA		V/U	TOTAL
1	Lavadora Frigidaire 22 Kg, 12 ciclos 	1	Sí	L	18,550.00 L	18,550.00
2	Secadora Mabe eléctrica de 20 Kg, color blanco, 3 ciclos 	1	Sí	L	16,390.00 L	16,390.00
3	Mini bar Hisense 3.2 silver 1 puerta 	1	Sí	L	5,995.00 L	5,995.00
4	Refrigeradora LG 14 FT 2 puertas No Frost Inverter 	1		L	26,320.00 L	26,320.00

- 16 em

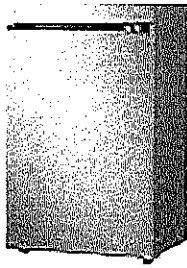

5 Microondas digital Frigidaire 1.1 FT 1 L 3,955.00 L 3,955.00

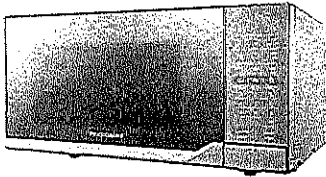

6 Percoladora Hamilton Beach de 45 tazas de acero inoxidable 1 L 1,790.00 L 1,790.00

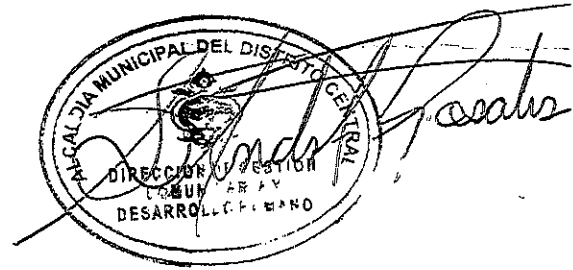
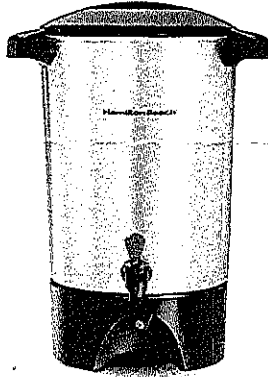

Observaciones:

Entrega inmediata
Credito 30 Días
Válidez de la Oferta x 5 Días

TOTAL	L	73,000.00
IMPOR EXE:	L	
SUB TOTAL:	L	73,000.00
ISV:	L	10,950.00
TOTAL	L	83,950.00

Los precios y existencia estan sujetos a cambios del Dólar y a movimientos de inventario

Arnold Flores
Ejecutivo de Ventas Generales - Ventas Tecnológicas
Cel.3206-1528
Tel: PBX 2235-7440 Ext 107
Mail: arnold.flores@distribuidorauniversal.hn

Por: _____



EPSON
EXCEED YOUR VISION

Canon

CDP
CHICAGO DIGITAL POWER

APC

Handwritten signature

1364-2023
26/6/2023

Alcaldía Municipal del Distrito Central
DIRECCION ADMINISTRATIVA
DEPARTAMENTO DE COMPRAS MENORES



ORDEN DE COMPRA No. 357-2023

Fecha: 23. may. 2023

Proceso No. CMA-429-2023

Solicitante: Dirección Despacho Municipal

Nombre Comercial:

SURTIDORA DE ALTA TECNOLOGIA, S.A. DE C.V.
(SAT)

Sírvase proveernos los artículos y/o prestar los servicios detallados a continuación:

Item	Cantidad	Unidad	Descripción	Valor Unitario	Valor Total
1	1	Unidad	Laptop Dell Latitude 3520 Procesador Ci5-1135G7 Memoria 16 GB Unidad SSD 480 Gb Pantalla 15.6" Windows 10 Pro/ Mochila 12 meses de garantía	L 23,769.04	L 23,769.04
2	1	Unidad	Impresora Multifuncional Epson L5290 USB, Wifi, Lan y ADF	L 9,680.49	L 9,680.49
3	1	Unidad	Proyector Proyeccion Proyector Viewsonic PA503W Lumens WXGA 1280X800	L 13,559.25	L 13,559.25
ULTIMA LINEA					
				SUB-TOTAL	L 47,008.78
				15% ISV	L 7,051.32
				TOTAL	L 54,060.10

Valor total en letras:

Cincuenta y Cuatro Mil Sesenta Lempiras con 10/100

Descripción del uso o destino: Para apoyo al programa "YO SI PUEDO" un proyecto de Pais.
Fondos Propios.

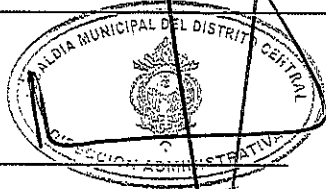

Aprobada por: _____

Elaborado por: *[Signature]*



Recibida por: _____

Fecha: _____

Nota.- Esta orden de compra, es válida con el sello y la firma autorizada

Cc. ARCHIVO
ASND

- 19CM



SURTIDORA DE ALTA TECNOLOGIA SA de CV / RTN 08019000215242
 Email SAR ssandres@sathonduras.com INFO info@sat@sathonduras.com
 Tegucigalpa Plaza SAT, Col. 21 de Octubre Frente Salida Valle de Angeles
 Telefonos (504) 2264-0300 / (504) 2221-3008
 Rango Autorizado del 000-002-01-00067001 al 000-002-01-00075000

FACTURA No. 000-002-01-0068009
CAI 32AA5D-0A2DC2-614A89-03CE49-B03AF2-47
Fecha Limite de Emisión: 22/04/2024
Fecha Emisión: 25/05/2023
Fecha Vencim.: 24/06/2023

Cliente: TG4212 ALCALDIA MUNICIPAL DEL DISTRITO CENTRAL

R.T.N. 08019002264234

Dirección: COL. 21 DE OCTUBRE

Teléfonos:

FAX:

Dir. Ent.:

Vendedor: VR Victor Hugo Romano

32068009

Condic. Pago: 30 DIAS
No. Correlativo de Orden Exenta: _____
No. Correlativo de la Constancia Registro de Exonerados: _____
Numero Identificativo Registro SAG: _____

Código	Descripción	Cantidad	Precio Unitario	Descuentos y Rebajas Otorgados	% ISV	Neto
NOTEBPROIDELL013068	Notebook Procesador Intel Dell Latitude 3520 C15-1135G7/16Gb/SSD 500Gb /15.6" W10Pro	1	23,769.04		15.00	23,769.04
IMPREENYEEPSO013631	Impresora Inyeccion Epson L5290 MFP Color flujo continuo 5760x1440, USB, WIFI,LAN,ADF	1	9,680.49		15.00	9,680.49
PROYPROYVIEW013585	Proyeccion Proyector Viewsonic PA503W 3800 Lumens WXGA 1280 x 800	1	13,559.25		15.00	13,559.25
TOTAL						47,008.78

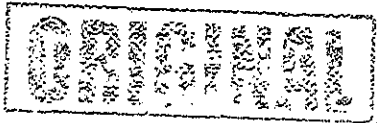

La mercadería viaja por cuenta del comprador, no se aceptan reclamos por roturas o faltantes despues que haya sido recibida.
 Recibida la mercadería conforme y aceptada libre de protesto se cobrará el 4% mensual sobre el valor total por el que fue expendida esta factura y por el último saldo insoluto que aparezca una vez vencido el término de pago. No se aceptan devoluciones despues de despachada la mercadería. Por cada cheque rechazado se cobrará L 700.00 por gastos.

Importe Exonerado L.	0.00
Importe Exento L.	0.00
Importe Gravado 15% L.	47,008.78
Importe Gravado 18% L.	0.00
I.S.V 15% L.	7,051.32
I.S.V. 18% L.	0.00
Total a Pagar L.	54,060.10

CINCUENTA Y CUATRO MIL SESENTA CON 10/100 LEMPIRAS

Recibido Por:

Original: CLIENTE Copia: Obligado Tributario Emisor

La Factura es Beneficio de Todos "Exijafa" *21CM*



**GERENCIA ADMINISTRATIVA
BIENES PATRIMONIALES**

ACTA DE RECEPCION DE EQUIPO No. 084-2023-BP-AMDC

Reunidos en las instalaciones que ocupa el Depacho Municipal, ubicado en plantel de la col. 21 de octubre de esta Ciudad Capital, siendo las 2:00PM a.m., del día 30 de mayo 2023. Los Suscritos representantes: Lic. Leonel Santos Reyes jefe de esa oficina, y el Sr. Angel Ramos, inspector de Bienes Patrimoniales y el representante de SURTIDORA DE ALTA TECNOLOGIA S.A DE C.V. con el propósito de recibir equipo según factura No. 000-002-01-00068009 de fecha 25 de mayo de 2023. Orden de Compra N°. 357-2023, de fecha 23 de mayo de 2023.

Primero: Verificamos el equipo encontrándolo completo, mismo que se entrego al Instituto de Desarrollo Municipal, para el Programa "YO SI PUEDO" a continuación, se detalla:

CANTIDAD	UNIDAD DE MEDIDA	DESCRIPCION	VALOR /UNITARIO	VALOR/TOTAL
1	unidad	notebook procesador intel dell latitude 3520 Ci5-1135G7/16GB/SSD 500GB/15.6"/W10 PRO WINDOWS 10 PRO/MOCHILA INV. 4045689-23	L23,769.04	L23,769.04
1	unidad	Impresora inyeccion epson L5290MFP, color flujo continuo 5760x1440, USB, WIFI, LAN, ADF INV. 4045683-23	L9,680.49	L9,680.49
1	unidad	Proyeccion proyector viewsonic PA503W 3800 lumens WXGA 1280X800 INV. 4045684-23	L13,559.25	L13,559.25
		IMPORTE GRAVADO 15%		L47,008.78
		IMPUESTO SOBRE VENTA 15%		L7,051.32
		TOTAL		L54,060.10

El Total es de: LPS. 54,060.10 (CINCUENTA Y CUATRO MIL SESENTA LEMPIRAS CON DIEZ CENTAVOS)

SEGUNDO: en fecha anterior descripto y para los fines pertinentes, firmamos la presente a los 30 dias del mes de mayo de 2023.

Lic. Leonel Santos Reyes
Jefe Departamento IDEM

Sr. Angel Ramos
Inspector de Bienes Patrimoniales

Lic. Gustavo Hernández
Jefe Bienes Patrimoniales

*Mayra Nunez
7-6-23
3:19 pm*

Copia



ACTA DE RECEPCION DE ARTICULOS

Reunidos en las instalaciones que ocupa el Despacho Municipal, ubicado en Plantel de la 21 de octubre de esta ciudad capital, siendo la 2:00 p.m. del día 25 mayo del 2023. Los suscritos representantes:

Abg. Russel Garay Director Despacho Municipal, Lic. Leonel Nahun Santos Reyes Gerente del Instituto de Desarrollo Municipal (IDEM), el representante de la empresa SURTIDORA DE ALTA TECNOLOGIA, S.A.. DE C.V. (SAT) y el Abg. José Alberto Rodríguez Jefe de Almacén (Veedor) Con fin de recibir artículos según factura No. 000-002-01-00068009 de fecha 25 mayo de 2023 y orden de compra No. 375-2023 de fecha 23 de mayo de 2023.

Primero: Verificamos los artículos encontrándolos completos, mismos que se quedaron en custodia de el **DESPACHO MUNICIPAL** que detallamos a continuación:

Cantidad	Unidad	Descripción	Observaciones
1	Unidad	Laptop Dell Latitude 3520 Procesador Ci5-1135G7 Memoria 16 GB Unidad SSD 480 Gb Pantalla 15.6" Windows 10 Pro/ Mochila 12 meses de garantia	
1	Unidad	Impresora Multifuncional Epson L5290 USB, Wifi, Lan y ADF	
1	Unidad	Proyector Proyeccion Proyector Viewsonic PA503W Lumens WXGA 1280X800	



El total es de: LPS. 54,060.10 (CINCUENTA Y CUATRO MIL SESENTA LEMPIRAS CON 10/100)

Segundo: En fe de lo anterior descrito y para fines pertinentes, firmamos la presente a los 25 días de mayo del 2023.



Abg. Russel Garay

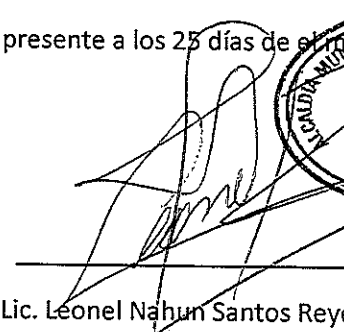

Director Despacho Municipal

Lic. Leonel Nahun Santos Reyes

Gerente del Instituto de Desarrollo Municipal

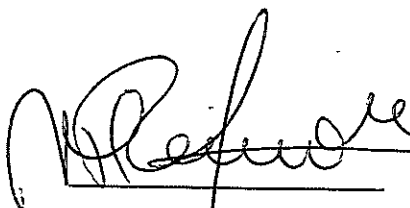

(IDEM)

Sres. Representantes

SURTIDORA DE ALTA TECNOLOGIA

S.A DE C.V. (SAT)

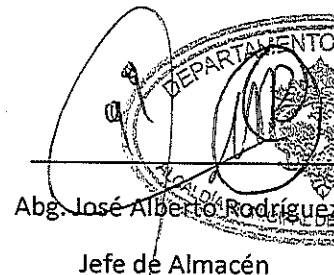
Abg. José Alberto Rodríguez

Jefe de Almacén

-820M-



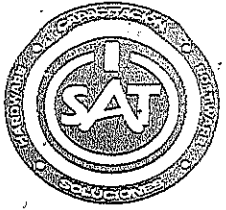

COTIZACIÓN

Fecha: viernes 05 de mayo de 2023
Empresa: AMDC
Atención: Lic. Andrea Nieto

CANTIDAD	DESCRIPCIÓN	PRECIO LPS	TOTAL
1	Dell Latitude 3520 Procesador Ci5-1135G7 Memoria 16Gb Unidad SSD 480Gb Pantalla 15.6" Windows 10 Pro / Mochila 12 Meses de Garantía	L 23,769.04	L 23,769.04
1	Impresora Epson L5290 USB, Wifi, Lan y ADF	L 9,680.49	L 9,680.49
1	Proyeccion Proyector Viewsonic PA503W 3800 Lumens WXGA 1280 x 800	L 13,559.25	L 13,559.25
Tiempo de Entrega: Inmediato		Sub Total	L 47,008.78
		ISV	L 7,051.32
		Total	L 54,060.10



Victor Hugo Romano
Gerente General
vromano@sathonduras.com

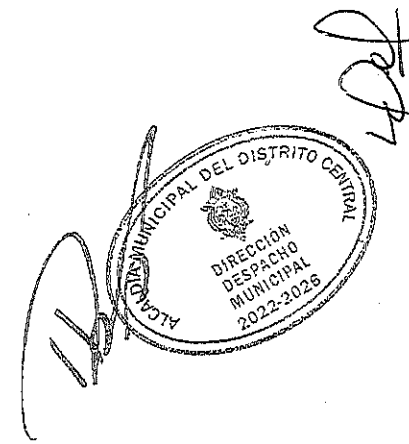

Líderes en Venta de Tecnología al por Mayor y al Detalle. Servicio Técnico Profesional Altamente Calificado

-160M-

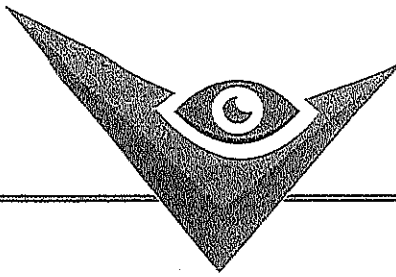

VERITAS

Veritas S. de R.L. / RTN 08019016874746

Tegucigalpa : 09 de Mayo de 2023

Señores
Alcaldía Municipal del Distrito Central
Presente

Por medio de la presente presentamos a ustedes nuestra oferta por el siguiente equipo

Cantidad	Descripción	Valor Unitario	Valor Total
1	Notebook Latitude 3520 Procesador Ci5-1135G7/16Gb/480Gb 15.6"/WinPro/Mochila	L 25,543.67	L 25,543.67
1	Impresora L5290	L 10,380.37	L 10,380.37
1	Proyector Epson X39 3600 Lumens	L 16,432.36	L 16,432.36
		Sub Total	L 52,356.40
		ISV	L 7,853.46
		Total	L 60,209.86

Precios Válidos por 8 días

Tiempo de entrega 15 días

Atentamente,

Moises Avarado
Rep. Ventas

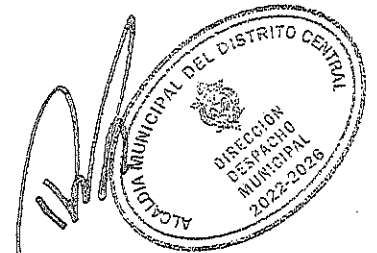



compra bien, compra smart!

RTN 08019013610555

Tegucigalpa 9 de Mayo de 2023

Señores
AMDC
Presente

CONFIGURACION DE EQUIPO

Cantidad	Descripción	Valor Unit.	Total
1	Latitude 3520 Ci5-1138G7/16Gb/430Gb/WinPro	L. 27,569.73	L. 27,569.73
1	Impresora Epson L5290	L. 11,423.82	L. 11,423.82
1	Proyector Epson X39 3600 lumens	L. 16,453.36	L. 16,453.36
Sub Total			L. 55,446.91
ISV			L. 8,317.04
Total			L. 63,763.95

Tiempo de entrega 8 a 10 días

Orden de Compra a nombre de Distribuidora Smart SA de CV
RTN 08019013610555

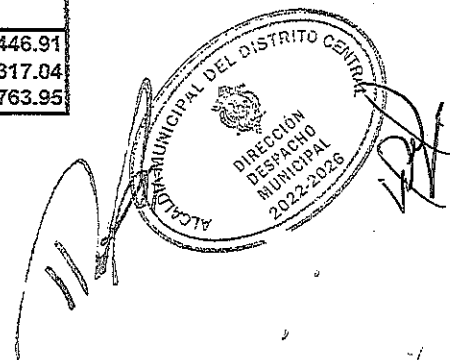

Atentamente,

[Handwritten signature]
Karina Zepeda



[Handwritten signature]

-IACM-

1659-2023
01/08/23

Alcaldía Municipal del Distrito Central
DIRECCION ADMINISTRATIVA
DEPARTAMENTO DE COMPRAS MENORES



Fecha: 23. may. 2023

Proceso No. CMA-252-2023

Solicitante: Gerencia de Desarrollo Humano

Nombre Comercial: **SUPLIDORA DE PRODUCTOS Y SERVICIOS DIVERSOS-FUAD
ALEXANDER KAFATI VALLADARES(PROSEDI)**

Sírvase proveernos los artículos y/o prestar los servicios detallados a continuación:

Item	Cantidad	Unidad	Descripción	Valor Unitario	Valor Total
1	5	Unidad	Balones de baloncesto	L 550.00	L 2,750.00
2	12	Unidad	Pelotas de futbol	L 350.00	L 4,200.00
3	5	Unidad	Balones de volleyball profesional.	L 450.00	L 2,250.00
4	3	Unidad	Bates de diferentes numeraciones(30,31 y 32)	L 2,206.00	L 6,618.00
5	1	Unidad	Malla de Volleyball	L 5,000.00	L 5,000.00
6	5	Unidad	Palchaguis	L 1,850.00	L 9,250.00
7	40	Unidad	Conos pequeños de plastico para entrenamiento.	L 55.00	L 2,200.00
ULTIMA LINEA					
				SUB-TOTAL	L 32,268.00
				15% ISV	L 4,840.20
				TOTAL	L 37,108.20

Valor total en letras: ***Trenta y Siete Mil Ciento Ocho Lempiras con 20/100***

Descripción del uso o destino: Para Semillero de Buen Corazón.
Fondos Propios.



Aprobada por: _____

Elaborado por: _____

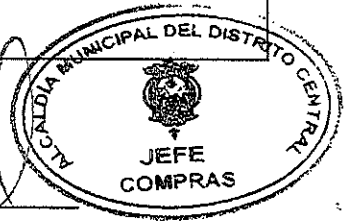

Recibida por: _____

Fecha: _____

Nota.- Esta orden de compra, es válida con el sello y la firma autorizada

cc. ARCHIVO
CJGI

-16021-

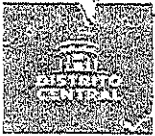

ACTA DE RECEPCION DE MATERIALES

Reunidos en las instalaciones que ocupa el Plantel uno los Bomberos en la Gerencia de Desarrollo Humano de esta ciudad capital, siendo las 10:00 a.m., del día 30 de junio 2023. Los suscritos representantes:

Ing. Darwin Aquiles Varela Escoto Gerente de Desarrollo Humano, el representante de la Empresa **SUPLIDORA DE PRODUCTOS Y SERVICIOS DIVERSOS – FUAD ALEXANDER KAFATI VALLADARES (PROSEDI)** y el Abg. José Alberto Rodríguez Jefe de Almacén (Veedor), con fin de recibir los materiales según factura No. 000-002-01-00001902 de fecha 30 de junio 2023 y orden de compra No. 360-2023 con fecha 23 de mayo 2023:

Primero: Verificamos los materiales encontrándolos completos, mismos que se quedaron en custodia de la **GERENCIA DE DESARROLLO HUMANO** que a continuación se detalla:

Cantidad	Unidad	Descripción	Observaciones
5	Unidad	Balones de baloncesto	
12	Unidad	Pelotas de futbol	
5	Unidad	Balones de volleyball profesional.	
3 ^e	Unidad	Bates de diferentes numeraciones(30,31 y 32)	
1	Unidad	Malla de Volleyball	
5	Unidad	Palchaguis	
40	Unidad	Conos pequeños de plastico para entrenamiento.	

El total es de: **LPS. 37,108.20 (TREINTA Y SIETE MIL CIENTO OCHO LEMPIRAS CON 20/100)**

Segundo: En fe de lo anterior descrito y para fines pertinentes, firmamos la presente a los 30 días del mes de junio 2023



Ing. Darwin Aquiles Varela Escoto
Gerente de Desarrollo Humano



SUPLIDORA DE PRODUCTOS Y SERVICIOS DIVERSOS
FUAD ALEXANDER KAFATI VALLADARES (PROSEDI)

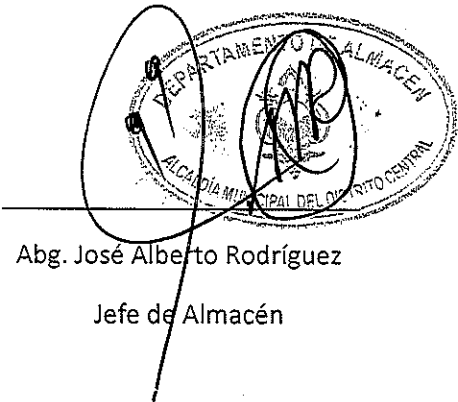

Abg. José Alberto Rodríguez
Jefe de Almacén

COMPRAS MENORES
A.M.D.C
Reciba: *Angel Turcio*
Fecha: *30-07-2023*
Hora: *11:50*

-200M-



PROSEDI
DONDE EL NO HAY, DEJA DE EXISTIR

SUPLIDORA DE PRODUCTOS Y SERVICIOS DIVERSOS

Col. Alameda, Edif. Sabani, 2do nivel, local 6, Tegucigalpa, M.D.C., F.M.,
RTN: 08011989072669 CAI: 3EB192-3FEBB6-DF4085-B02530-85A535-AF
Correo: prosedifk@gmail.com / ventas@prosedihn.com
Tel.: +504 9972-1323 / +504 9992-8630

FACTURA AL CRÉDITO
000-002-01-00001902

Nombre: Alcaldía Municipal del Distrito Central RTN: 08019002264234

Dirección: Tegucigalpa, M.D.C. Fecha: 30 Junio 2023

Nº Correlativo de la Orden de Compra Externa: _____ Nº Correlativo de la Constancia de Registro Exonerados: _____ Nº Identificativo del Registro de la SAG: _____

CANT.	DESCRIPCION	PRECIO UNIT.	Descuentos y Rebajas Otorgadas	TOTAL
05	Balones de baloncesto	550.00		2,750.00
12	Pelotas de Fútbol	350.00		4,200.00
05	Balones de Volleyball profesional	450.00		2,250.00
03	Bates de diferentes numeraciones	2,200.00		6,600.00
01	Malla de Volleyball	5,000.00		5,000.00
05	Palchaguís	1,850.00		9,250.00
40	Conos pequeños p. entrenamiento	55.00		2,200.00
				/

Son: Treinta y siete mil Ciento Ocho Con 20/100

Exonerado L.	
Exento L.	
Gravado 15% L.	32,268.00
Gravado 18% L.	
15% ISV L.	4,840.20
18% ISV L.	
TOTAL L.	37,108.20

SISTEMAS E IMPRESIONES DIGITALES S. DE R. L. DE C. V. RTN 08019004500258 Cert. No. 9231-21-10500-139
PQ Original: Cliente
Verde: Obligado Tributario Emisor

Fecha Límite de Emisión: 28/04/2024

Rango Autorizado:
000-002-01-00001851 - 000-002-01-00002050

LA FACTURA ES BENEFICIO DE TODOS; ¡EXIJALA!

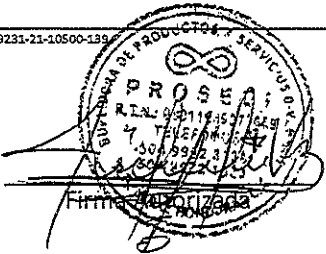

Recibido 18/07/2023

-19CM-

GRUPO ROCA HONDURAS S DE RL

COLONIA CERRO GRANDE ZONA 4 BLOQUE 56 CASA 4 SEIS CUADRAS DESPUES DE LA IGLESIA
CATOLICA TEGUCIGALPA MDC HONDURAS C.A TELEFONO : 22625712 RTN: 08019022345497

COTIZACION

SEÑORES : ALCALDIA MUNICIPAL DEL DISTRITO CENTRAL
COTIZACION: DEPORTES VALIDA POR: 15 DIAS

CANTIDAD	PRODUCTO	PRECIO U.	PRECIO T.
5	BALONES DE BALONCESTO	478.00	2,390.00
12	PELOTAS DE FUTBOL	499.00	5,988.00
5	BALONES DE VOLIBOL PROFECIONAL	475.00	2,375.00
1	BATE DE BASEBALL # 30 31 Y 32	1,800.00	5,400.00
1	MALLA DE VOLEIBOL DE 1MT DE ANCHO X 9.50 M DE LARGO CON MALLA NEGRA A CUADROS DE 10 X 10 CM	6,200.00	6,200.00
5	PALCHAGUIS 45CMS DE LARGO X 21 CMS DE ANCHO Y 8 CMS DE ALTO	1,400.00	7,000.00
40	CONOS DE PLASTICO PEQUEÑOS PARA ENTRENAMIENTOS	750.00	30,000.00
		TOTAL	59,353.00
		MA 15 %ISV	8,902.95
		TOTAL	68,255.95

FECHA: 20 DE ABRIL DEL 2023

FIRMA Y SELLO

CASA COMERCIAL

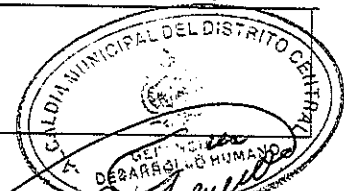
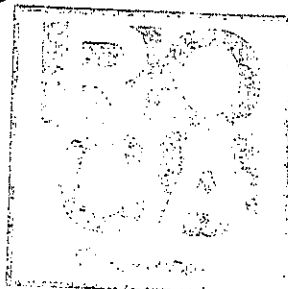

-12CM-

1906-2023
27-08-2023

Alcaldía Municipal del Distrito Central
DIRECCION DE FINANZAS Y ADMINISTRACION
DEPARTAMENTO DE COMPRAS MENORES



ORDEN DE COMPRA No. 369-2023

Fecha: 24. may. 2023

Proceso No. CMA-459-2023

Solicitante: Despacho Municipal

Nombre Comercial: INNOVA EN PROMOCIONALES S. DE R.L.

Sírvase proveer los artículos y/o prestar los servicios detallados a continuación:

Item	Cantidad	Unidad	Descripción	Valor Unitario	Valor Total
1	10	Unidad	Banner con araña full color	L 980.00	L 9,800.00
2	1	Unidad	Lona traslucida de vinyl de 18 onzas	L 30,000.00	L 30,000.00
3	1	Unidad	Vinyl sobre cloroplast para mascara	L 12,400.00	L 12,400.00
ULTIMA LINEA					
SUB-TOTAL					L 52,200.00
15% ISV					L 7,830.00
TOTAL					L 60,030.00

Valor total en letras: *** Sesenta Mil Treinta Lempiras 00/100 ***

Descripción del uso o destino: para ser utilizado en los diferentes eventos que realice la Alcaldía Municipal
Fondos Propios



Aprobada por: _____

Elaborado por: _____

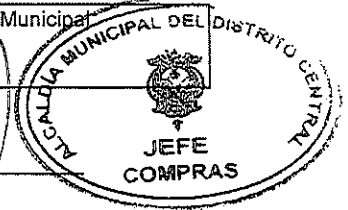

Recibida por: _____

Fecha: _____

Nota.- Esta orden de compra, es válida con el sello y la firma autorizada

Cc. ARCHIVO
CJGI

16 CM



ACTA DE RECEPCION

Por medio de la presente Dirección de Despacho Municipal, hace constar que ha recibido de la empresa "INNOVACIÓN EN PROMOCIONALES S. DE R.L." el siguiente servicio:

No	DESCRIPCION	Cant.
1	Banner con araña full color	10
2	Lona traslucida de vinyl de 18 onzas	1
3	Vinyl sobre cloroplast para mascara	1

Que serán utilizados en distintos eventos que realice el Alcalde Municipal/
Según Factura N° 000-001-01-00001890 /

Valor Total de la Factura: L.60,030.00 /

TEGUCIGALPA, M.D.C. 20 DE JULIO DEL 2023 /



Dirección Despacho Municipal



ciudad de
**buen
corazón**

COTIZACIÓN
Nº RR0095

Día Mes Año
 08 05 2023

Nº 10501902264234

PROMOCIONALES • IMPRESIONES • Y MÁS
Innova
Prom

Cliente: ALCALDIA DE MUNICIPALIDAD DE RTN: 08019002264234

Teléfono: _____ Correo: _____

Contacto: DIANA JARLENY

ITEM	CANT.	REFERENCIAS	P. UND.	TOTAL
1	1	LONA TRASLUCIDA DE 18 ONZVINY PARA REVISTIMI	L30,000.00	L30,000.00
2		TODE ARCO		
3	1	VINYL SOBRE COROPLAST PARA MASCARA Y TEXTO	L12,400.00	L12,400.00
4		CON BELCRO PARA DESMONTAR SEGÚN MEDIDAS		
5		PROPORCIONADAS		
6	10	BANNER CON ARAÑA FULL COLOR	L980.00	L9,800.00
7				
8				
9				
10				
SUB TOTAL				L52,200.00
ISV				L7,830.00
TOTAL				L60,030.00

Vendedor: FRANCISCO ARITA
 Tiempo de entrega: 10DIAS
 Forma de pago: 30 días contraentrega

FIRMA Y SELLO AUTORIZADO

Observaciones: individuales de diferentes colores

Los precios, cantidades, marcas, colores y tamaños de los productos que anteriormente hemos mencionado tiene una validez de 10 días hábiles.

Sin más que agregar, agradecemos por su preferencia y esperamos que pronto se acerque a nuestra empresa para concretar la compra.



Handwritten initials/signature

12 cm

COTIZACION

Nombre: Alcaldia M.D.C. Fecha 8 Mayo 23

CANT.	DESCRIPCION	P.U.	TOTAL
1	Impresión de lona traslucida segun medidas de diseño	L. 35,000.00	L. 35,000.00 ✓
1	Impresión en Vinil Sobre Coroplast	L. 17,600.00	L. 17,600.00 ✓
10	Banner 30x70" con estructura.	L. 1,100.00	L. 11,000.00 ✓
		Sub Total	63,600.00
		15% Imp.	9,540.00
		Total	73,140.00

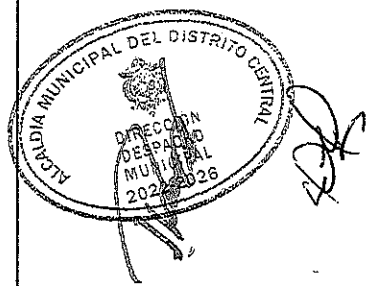

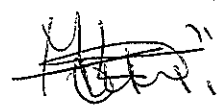
 Marvin López
 9876-6239

AGM Ediciones R.T.N. 08019001229044, Certificado DEI No. 9231-15-10500-113

Col. Miraflores, 2da. Entrada, media cuadra antes clínicas San Roque,
 Tegucigalpa, Honduras Tel. 2230-5971 / 2230-5897 / agmediciones@yahoo.es

Barrio Guadalupe Calle Senderos del Sauce, casa No.1328 color roja
 Telefax:2238-8193 e-mail: info@masimagen.net

Tel: 2222 0010

COTIZACION

2805

ORDEN No.

www.masimagen.net

CLIENTE	Alcaldía Municipal del distrito Central	TEL:
ATENCION		FAX:
FECHA	8-may-23	CEL:

ITEM	DESCRIPCION DEL PRODUCTO	CANTIDAD	P.UNIT.	TOTAL
1	Lona traslucida para revestimiento de arco	1	L. 36,000.00	L. 36,000.00
2	1 Vinyl sobre coroplas para rotulo	1	L. 18,000.00	L. 18,000.00
3	Banners tipo araña con estructura.	10	L. 1,200.00	L. 12,000.00

CONDICIONES DE LA VENTA

50% DE ANTICIPO

50% CONTRA ENTREGA

VENCIMIENTO DE LA OFERTA 15 DIAS

Sub-total	L.	66,000.00
15% I.S.V.		9,900.00
Total		75,900.00

[Handwritten Signature]
 INDUSTRIAS
masimagen
 S de R.L.
 2222-0010
 FIRMA MASIMAGEN

 FIRMA CLIENTE

[Handwritten Signature]
 ALCALDIA MUNICIPAL DEL DISTRITO CENTRAL
 DIRECCION DE BACHO MUNICIPAL
 2022-2026

[Handwritten Signature]

7447/2023
10/08/2023

Alcaldía Municipal del Distrito Central
DIRECCION ADMINISTRATIVA
DEPARTAMENTO DE COMPRAS MENORES



Fecha: 25. may. 2023

Proceso No. CMA-261-2023

Solicitante: Gerencia de Obras Civiles

Nombre Comercial:

SUMITEC
SUMINISTROS TECNICOS, S.A.

Sírvase proveernos los artículos y/o prestar los servicios detallados a continuación:

Item	Cantidad	Unidad	Descripción	Valor Unitario	Valor Total
1	1	Unidad	Impresora Multifuncional FULL COLOR *Gabinete Metalico * 4 Botellas de toner Original Instalacion Capacitacion 1 año de garantia.	107,205.00	107,205.00
ULTIMA LINEA					
				SUB-TOTAL	L 107,205.00
				15% ISV	L 16,080.75
				TOTAL	L 123,285.75

Valor total en letras:

Ciento Veinti Tres Mil Doscientos Ochenta y Cinco Lempiras con 75/100

Descripción del uso o destino: Para la impresión de perfiles y planos en gran cantidad por los proyectos formulados:
Fondos Propios.

Aprobada por:

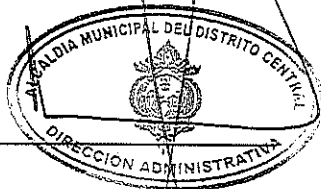

Elaborado por:

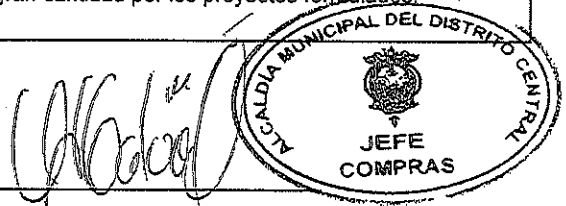

Recibida por:

Fecha:

Nota.- Esta orden de compra, es válida con el sello y la firma autorizada

Cc. ARCHIVO
ASND

22 cr



TEGUCIGALPA: Col. La Reforma Ave. La Salle, Casa N° 1369, PBX. (504) 2238-2215, 2238-5612 FAX. (504) 2238-6384
 SAN PEDRO SULA: Bo. Iempira, 9 Ave, 9 Calle, SO. Tel. (504) 2550-5885, 2550-8447 FAX. (504) 2550-0499
 LA CEIBA: Avenida 14 de Julio, Edificio Plaza Bev, Telfax. (504) 2440-3774
 SANTA ROSA DE COPAN: 3ra Ave. S.E. entre primera y Segunda calle S. E. Barrio Santa Teresa, plaza tuenter, Tel. (504) 2662-3728

CAI: 5B5525-D33800-1A4884-7E3A25-313872-D0
 Orden de Compra Exenta N°
 Constancia de Registro Exonerado N°
 Numero Identificativo del Registro de la SAG

SUMINISTROS TECNICOS S.A. DE C.V.
 R.T.N 08019000234479

N° FACTURA
000-001-01-00086253

Original

Fecha Factura
06/07/2023

Fecha Límite de Emisión: 02/02/2024 *Rango Autorizado: N° 000-001-01-00082601 al N° 000-001-01-00090900 Email: gerenciasumitec@sumitec.hn
 Original: Cliente Copia: Obligado tributario emisor Generada por Sonia Zuniga

CLIENTE ALCALDIA MUNICIPAL DEL DISTRITO CENTRAL
RTN 08019002264234
DIRECCION COL. 21 DE OCTUBRE
 TEGUCIGALPA
 HONDURAS
 01703-00-TGUCXC

NO SE ACEPTARAN RECLAMOS NI DEVOLUCIONES DESPUES DE 30 DIAS DE RECIBIDA

ARTICULO	DESCRIPCION	CANT.	PRECIO	TOTAL
EQU00854	RICOH AFICIO IM C2010	1	107,205	107,205.00

ORDEN DE COMPRA: 378-2023 Proceso CMA-261-2023 Gerencia de Obras Civiles Basado en Pedidos de cliente 102053324. Basado en Pedidos 100092599.		SUB-TOTAL GRAYADO 15% L. 107,205.00
<i>La Factura es Beneficio de Todos EXLIALA</i> Ciento veintitrés mil doscientos ochenta y cinco con Setenta y cinco centésimos :		SUB-TOTAL EXENTO L.
LEMPIRAS		SUB-TOTAL EXONERADO L.
FIRMADO POR: _____ GERENTE GENERAL		DESCUENTO Y REBAJAS L. 0.00
FIRMADO POR: _____ CLIENTE		SUB-TOTAL L. 107,205.00
FIRMADO POR: _____ SUMINISTROS TECNICOS S.A. DE C.V.		IS% ISV L. 16,080.75
FIRMADO POR: _____ SUMINISTROS TECNICOS S.A. DE C.V.		TOTAL A PAGAR L. 123,285.75

25CM



GERENCIA ADMINISTRATIVA
BIENES PATRIMONIALES

ACTA DE RECEPCION DE EQUIPO No. 0140-2023-BP-AMDC

Reunidos en las instalaciones que ocupa la Gerencia de Obras Civiles ubicada en el edificio Antigua Aseguradora de esta Ciudad Capital, siendo las 08:30 a.m., del día 26 de julio de 2023. Los Suscritos representantes: Arq. Sonia Banegas Gerente de esa Oficina, y el Sr. Fernando Herrera inspector de Bienes Patrimoniales y el representante de la empresa SUMITEC SUMINISTROS TECNICOS S.A. con el propósito de recibir equipo según factura No. 000-001-01-00086253 de fecha 06 de julio de 2023 y orden de compra No. 378-2023 de fecha 25 de mayo de 2023.

Primero: Verificamos el equipo encontrándolo completo, mismo que se entrego a la Gerencia de Obras Civiles a continuacion se detalla:

CANTIDAD	UNIDAD DE MEDIDA	DESCRIPCION	VALOR /UNITARIO	VALOR/TOTAL
1	unidad	IMPRESORA MULTIFUNCIONAL RICOH FULL COLOR GABINETE METALICO 4 BOTELLAS DE TONER ORIGINAL INSTALACION CAPACITACION 1 AÑO DE GARANTIA INV. 4046251-23	L107,205.00	L107,205.00
		TOTAL GRAVADO 15%		L107,205.00
		IMPUESTO SOBRE VENTA 15%		L16,080.75
		TOTAL		L123,285.75

El Total es de: LPS. 123,285.75 (CIENTO VEINTITRES MIL DOSCIENTOS OCHENTA Y CINCO LEMPIRAS CON SETENTA Y CINCO CENTAVOS)

SEGUNDO: en fe de lo anterior descrito y para los fines pertinentes, firmamos la presente a los 26 dias del mes julio de 2023.

Arq. Sonia Banegas
Gerencia de Obras Civiles

Sr. Fernando Herrera
Inspector de Bienes Patrimoniales

Lic. Gustavo Hernandez
Jefe de Bienes Patrimoniales

PROPUESTA ECONÓMICA

<i>Descripción</i>	<i>Cantidad</i>	<i>Precio Unitario</i>	<i>Sub-Total</i>
Fotocopiadora Multifuncional FULL COLOR Marca RICOH Modelo IMC-2000 que incluye: <ul style="list-style-type: none"> • Gabinete metálico • 4 botellas de Toner Original: Rendimiento b/negro: 16,500 Copias / impresiones Cyan : 10,500 Copias / impresiones Magenta: 10,500 Copias / impresiones Yellow: 10,500 Copias / impresiones	1	Lps. 107,205.00	Lps. 107,205.00
		Sub-Total	Lps. 107,205.00
		15% isv	Lps. 16,080.75
		TOTAL	Lps. 123,285.75

- *Instalación*
- *capacitación*
- *1 año de garantía en repuestos y mano de obra por desperfectos de fábrica*

JUEGO DE TÓNER RICOH IMC2000	PRECIO UNITARIO
b/negro: 16,500 Copias / impresiones	L. 1,898.00
Cyan : 10,500 Copias / impresiones	L. 3,700.00
Magenta: 10,500 Copias / impresiones	L. 3,700.00
Yellow: 10,500 Copias / impresiones	L. 3,700.00

1. Garantía 12 meses
2. Mantenimiento preventivo durante período de garantía
3. Garantía de respaldo en servicios, suministros asistencia técnica, repuestos.
4. Actualmente Disponibilidad para entrega inmediata.
5. Cobertura a nivel nacional.

En espera de que nuestra oferta sea de su agrado, nos ponemos a su disposición para cualquier consulta sobre la misma.

Atentamente,

SUMINISTROS TECNICOS, S. A.

Berenice Meza
Berenice Meza Asesor de soluciones Corporativas Tel. 2280-2580/ 9895-9359



Sumitec

TECNOLOGÍA DE OFICINA

Tegucigalpa, M. D. C. 16 de Mayo , 2023

Señores

ALCALDIA MUNICIPAL DEL DISTRITO CENTRAL

Presente

Estimados Señores:

En nuestra condición de distribuidores exclusivos de **RICOH** en Honduras agradecemos la oportunidad de informarle sobre nuestra línea de Multifuncionales full color.

Los equipos que comercializamos son totalmente nuevos, además de ser los últimos modelos de la industria, y como tales emplean tecnología reciente que nos permite ofrecerles exclusividades como:

- Equipos sólidos y durables
- Operación confiable
- Bajo nivel de ruido
- Reducción y ampliación de 25% a 400% en pasos de 1%
- Operación sin atoramiento de papel
- Excelente y constante calidad de copia
- Garantía por UN (1) año por desperfectos de fabricación.

SUMITEC cuenta además con oficinas en Tegucigalpa, San Pedro Sula, La Ceiba, Santa Rosa de Copán, Comayagua, Juticalpa, Choluteca y Tocoa; todas equipadas con un moderno Departamento Técnico, tan eficiente que garantizamos que su llamada será atendida en menos de 8 horas hábiles laborales.

En **SUMITEC**, nuestra política es siempre desarrollar alternativas que sean técnicamente adecuadas y que simultáneamente solucionen, en forma individualizada, las condiciones especiales que enfrentan cada uno de nuestros clientes.



RICOH
TEGUCIGALPA COL. LA REFORMA. 2DA. CALLE, LA SALLE NO.1309 / PBX.: (504) 2280-2580
SAN PEDRO SULA BO LEMPIRA, 9 AVE , SO. / PBX : (504) 2580-202
LA CEIBA, AVE 14 DE JULIO PLAZA BAY, CONTIGUO A RNP / PBX : (504) 2480-008
TEGUCIGALPA • SAN PEDRO SULA • LA CEIBA • SANTA ROSA DE COPAN • CHOLUTECA • COMAYAGUA • JUTICALPA • TCOCA

RICOH

18cm

OFERTA ECONOMICA COMPRA DE EQUIPO

IMC-
2000SP
LASER
FULL
COLOR
RICOH

OFERTA INCLUYE

- Multifuncional AFICIO- IMC-2000 (copiadora/Impresora/Scanner) FULL COLOR
- Procesador ApolloLake E3930 1,3 GHz
- 2 GB RAM + 320 GB disco duro HDD
- Panel de Operación Inteligente Súper VGA de 10.1"
- Velocidad de Impresión: 20-ppm B&N & Todo Color
- Resolución de impresión 1200 x 1200 ppp
- Copiado múltiple: 999 copias
- Alimentador automático de documentos originales de un solo paso
- Unidad de impresión dúplex automático (a dos caras)
- 2 Bandejas de alimentación de papel de 550 hojas c/una
- 1 bandeja by pass para aplicaciones especiales
- Tamaños de papel: carta, oficio, legal, tabloide, personalizados
- Tipo de papel: Regular, Reciclado, Papel Especial, Cartulina
- Función ahorro de energía
- Velocidad de escaneo: 80 imp (200 ppp/300 ppp)
- Formatos de salida: TIFF, PDF, PDF, JPEG
- Gabinete metálico con rodos

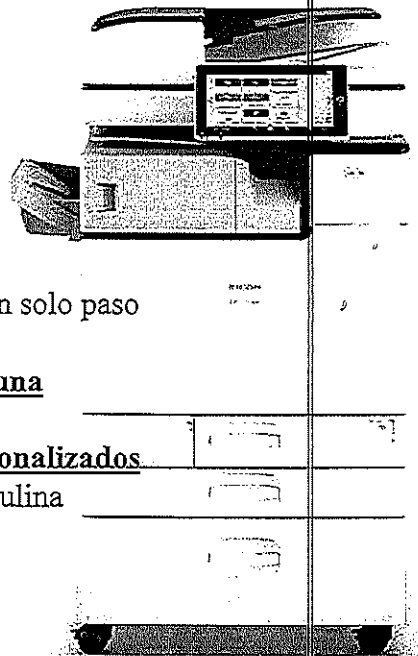

SOFTWARE DE ADMINISTRACION

- Códigos de usuario para impresión y copias
- Smart Device Monitor: Control de periféricos dentro de la red (instalación de drivers, control de contadores de los equipos instalados)

Incluye:

- *Instalación / capacitación*
- *1 año de garantía en repuestos y mano de obra por desperfectos de fábrica*
- *Incluye tóner Original gratis:*
 - *Toner negro : 16,500 COPIAS/IMPRESIONES*
 - *Toner cyan : 10,500 COPIAS/IMPRESIONES*
 - *Toner magenta: 10,500 COPIAS/IMPRESIONES*
 - *Toner yellow: 10,500 COPIAS/IMPRESIONES*



TEGUCIGALPA COL. LA REFORMA, 2DA.CALLE, LA SALLE NO.1309 / PBX: (504) 2280-2580
 SAN PEDRO SULA BO LEMPRA, 9 AVE , SO, /PBX : (504) 2580-202
 LA CEIBA, AVE 14 DE JULIO PLAZA BAY, CONTIGUO A RNP / PEX : (504) 2480-008
 ■ TEGUCIGALPA ■ SAN PEDRO SULA ■ LA CEIBA ■ SANTA ROSA DE COPAN ■ CHOLUTECA ■ COMAYAGUA ■ JUTICALPA ■ TOCO

RICOH
imagine. change.

Impresoras multifuncionales A3 a color
inteligentes

RICOH
IM C2000(A)
IM C2500(A)

Impresora Copiadora Escáner Fax

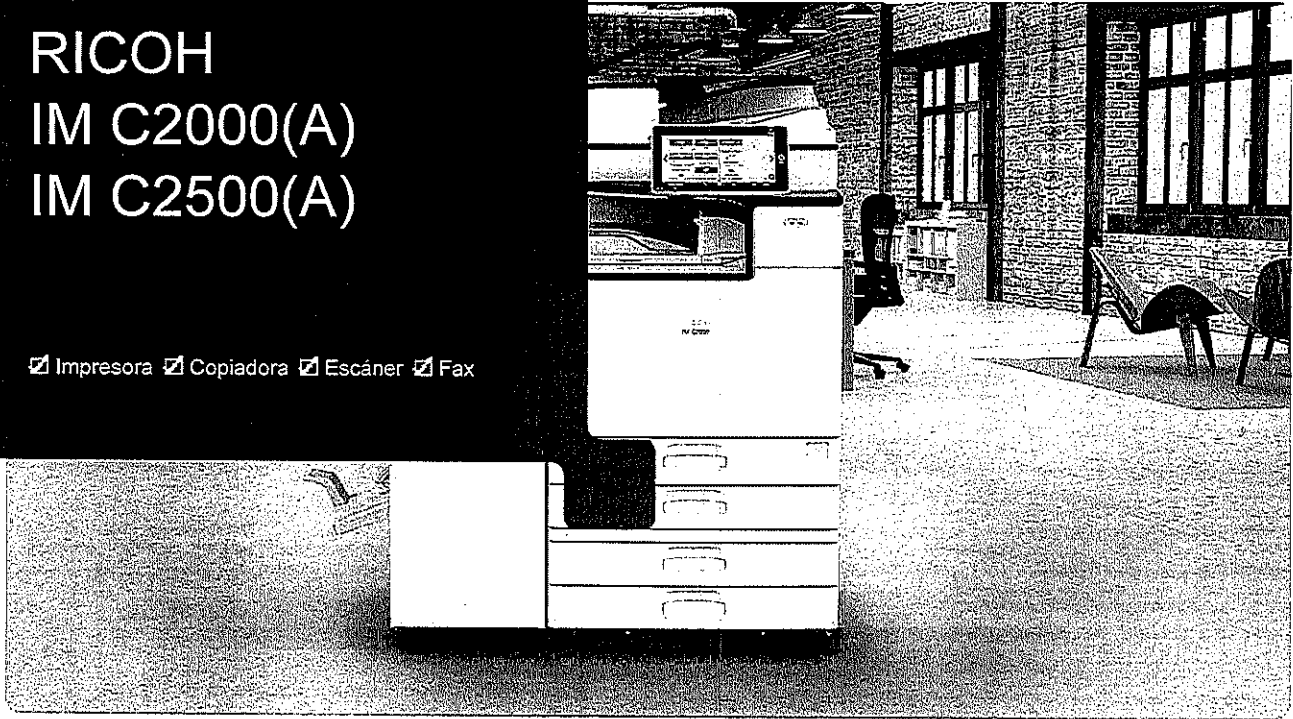

Aprovecha las ventajas de una tecnología que se adapta al ritmo de tu empresa. Mejora tu productividad y eficiencia con la gama de impresoras multifuncionales A3 de color IM C2000(A)/C2500(A).

Disfruta de:

- Velocidades de impresión de 20 a 25 ppm.
- Sencillo panel inteligente de 10,1" con menú intuitivo.
- Opciones de conectividad móvil, incluidas NFC, AirPrint* o Mopria.
- Más tiempo de actividad y rendimiento, gracias a RICOH Intelligent Support.

Accede a diversas funciones de productividad y mejoras, como escaneo directo a correo electrónico o carpetas de tu red, y asegúrate de que tienes las mejoras de seguridad y las opciones de conectividad con dispositivos móviles más recientes. Nuestras impresoras inteligentes están diseñadas para ofrecer más rendimiento cuando tu empresa lo necesite, gracias a tecnología que es escalable, segura, sostenible y sencilla.



16cm

RICOH IM C2000A/IM C2000/IM C2500A/IM C2500

Especificaciones principales

	IM C2000	IM C2000A	IM C2500	IM C2500A
GENERAL				
Tiempo de calentamiento			21 segundos	
Velocidad de primera página: B/N			5,1 segundos	
Velocidad de primera página: a todo color			7,4 segundos	
Velocidad impresión continua	20 ppm	20 ppm	25 ppm	25 ppm
Memoria: estándar			2 GB	
Memoria: máximo			4 GB	
Capacidad del disco duro: estándar			320 GB	
Capacidad del disco duro: máximo			320 GB	
Capacidad ARDF			100 hojas	
Capacidad SPDF			220 hojas	
Peso	96,4 kg	91 kg	96,4 kg	91 kg
Dimensiones (An x La x Al)	587 x 685 x 963 mm	587 x 685 x 913 mm	587 x 685 x 963 mm	587 x 685 x 913 mm
Fuente de energía			220 - 240 V, 50/60 Hz	
COPIADORA				
Copia múltiple	Hasta 999 copias			
Resolución	600 dpi			
Zoom	Del 25 % al 400 % en incrementos del 1 %			
IMPRESORA				
CPU	ApolloLake E3830 1,3 GHz			
Lenguaje de impresora: estándar	PCL5c, PCL6, PostScript 3 (emulación), impresión directa de PDF (emulación)			
Lenguaje de impresora opcional	Genuine Adobe® PostScript® 3™, PictBridge, impresión directa de PDF desde Adobe®			
Resolución de impresión: máxima	1.200 x 1.200 dpi			
Interfaz: estándar	Ethernet 10 base-T/100 base-TX/1000 base-T, USB Host I/F Type A, USB Device I/F Type B			
Interfaz: opción	IEEE 1284 bidireccional/ECP, LAN inalámbrica (IEEE 802.11a/b/g/n), NIC adicional (2º puerto)			
Capacidad de impresión móvil	Apple AirPrint™, Mopria, Google Cloud Print, NFC, Ricoh Smart Device Connector			
Entornos Windows®	Windows® 7, Windows® 8.1, Windows® 10, Windows® Server 2008, Windows® Server 2008R2, Windows® Server 2012R2, Windows® Server 2016			
Entornos Mac OS	Macintosh OS X Native v10.11 o posterior			
Entornos UNIX	UNIX Sun® Solaris, HP-UX, SCO OpenServer, RedHat® Linux Enterprise, IBM® AIX			
Entornos SAP® R/3®	SAP® S/4®			
Otros entornos compatibles	IBM iSeries			
ESCÁNER				
Velocidad de escaneo: ARDF	80 ipm (200/300 dpi)			
Velocidad de escaneo: SPDF	120 ipm (simple)/240 ipm (dúplex)			
Resolución: máxima	1.200 dpi			
Método de compresión	TIFF (MH, MR, MMR, JBIG2), Escala de grises			
Formatos de archivo	TIFF de una página, JPEG de una página, PDF de una página de compresión alta, PDF-A de una página, TIFF de varias páginas, PDF de varias páginas, PDF de varias páginas de compresión alta, PDF-A de varias páginas			
Destinos de escaneo	Correo electrónico, Carpeta, USB, Tarjeta SD			
FAX (Opcional)				
Circuito	PSTN, PBX			
Velocidad de transmisión	2 segundos			
Velocidad del módem: máxima	33,6 Kbps			
Resolución: estándar	8x3,85 líneas/mm, 200x100 dpi			
Resolución: opción	16x15,4 líneas/mm, 400x400 dpi			
Método de compresión	MH, MR, MMR, JBIG			
Velocidad de escaneo	81 spm	68 spm	81 spm	68 spm
Memoria: estándar			4 MB, (320 páginas)	
Memoria: máximo			60 MB, (4.800 páginas)	
GESTIÓN DEL PAPEL				
Tamaño de papel recomendado	Bandeja(s) de papel estándar: SRA3, A3, A4, A5, A6, B4, B5, B6, Sobres Bandeja(s) de papel opcionales: SRA3, A3, A4, A5, A6, B4, B5, B6, Sobres Bandeja bypass: SRA3, A3, A4, A5, A6, B4, B5, B6, Sobres, Papel tamaño personalizado			
Capacidad entrada de papel: estándar	1.200 hojas			
Capacidad entrada de papel: máximo	2.300 hojas			
Capacidad salida de papel: estándar	500 hojas			
Capacidad salida de papel: máximo	1.625 hojas			
Gramaje papel	Bandejas: (60 - 300 g/m²), Bypass: (52 - 300 g/m²), Dúplex: (52 - 256 g/m²)			
Tipos de papel	Papel normal, Papel reciclado, Papel especial, Papel de color, Membrete, Tarjeta, Papel preimpreso, Papel bond, Papel cuché, Sobre, Papel cuché, Papel de etiqueta, OHP			

15 CM

1906-2023
21-08-2023

Alcaldía Municipal del Distrito Central
DIRECCION DE FINANZAS Y ADMINISTRACION
DEPARTAMENTO DE COMPRAS MENORES



ORDEN DE COMPRA No. 369-2023

Fecha: 24. may. 2023

Proceso No. CMA-459-2023

Solicitante: Despacho Municipal

Nombre Comercial: INNOVA EN PROMOCIONALES S. DE R.L.

Sírvase proveer los artículos y/o prestar los servicios detallados a continuación:

Item	Cantidad	Unidad	Descripción	Valor Unitario	Valor Total
1	10	Unidad	Banner con araña full color	L 980.00	L 9,800.00
2	1	Unidad	Lona traslucida de vinyl de 18 onzas	L 30,000.00	L 30,000.00
3	1	Unidad	Vinyl sobre cloroplast para mascara	L 12,400.00	L 12,400.00
ULTIMA LINEA					
SUB-TOTAL					L 52,200.00
15% ISV					L 7,830.00
TOTAL					L 60,030.00

Valor total en letras: Sesenta Mil Treinta Lempiras 00/100***

Descripción del uso o destino: para ser utilizado en los diferentes eventos que realice la Alcaldía Municipal
Fondos Propios

Aprobada por:



Elaborado por:

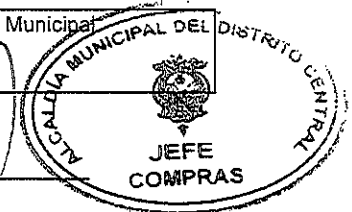

Recibida por: _____

Fecha: _____

Nota.- Esta orden de compra, es válida con el sello y la firma autorizada

Cc. ARCHIVO
CJGI

16 CM



ACTA DE RECEPCION

Por medio de la presente Dirección de Despacho Municipal, hace constar que ha recibido de la empresa "INNOVACIÓN EN PROMOCIONALES S. DE R.L." el siguiente servicio:

No	DESCRIPCION	Cant.
1	Banner con araña full color	10
2	Lona traslucida de vinyl de 18 onzas	1
3	Vinyl sobre cloroplast para mascara	1

Que serán utilizados en distintos eventos que realice el Alcalde Municipal/

Según Factura N° 000-001-01-00001890 /

Valor Total de la Factura: L.60,030.00 /

TEGUCIGALPA, M.D.C. 20 DE JULIO DEL 2023 /



Dirección Despacho Municipal



ciudad de
**buen
corazón**

COTIZACION
Nº RR0095

Día Mes Año
 08 05 2023

RTN: 08019002264234

PROMOCIONALES • IMPRESIONES • Y MÁS
Innova
Prom

Cliente: ALCALDIA DE MUNICIPALIDAD DE RTN: 08019002264234

Teléfono: _____ Correo: _____

Contacto: DIANA JARLENY

ITEM	CANT.	REFERENCIAS	P. UND.	TOTAL
1	1	LONA TRASLUCIDA DE 18 ONZVINY PARA REVISTIMI	L30,000.00	L30,000.00
2		TODE ARCO		
3	1	VINYL SOBRE COROPLAST PARA MASCARA Y TEXTO	L12,400.00	L12,400.00
4		CON BELCRO PARA DESMONTAR SEGÚN MEDIDAS		
5		PROPORCIONADAS		
6	10	BANNER CON ARAÑA FULL COLOR	L980.00 ✓	L9,800.00
7				
8				
9				
10				

SUB TOTAL	L52,200.00
ISV	L7,830.00
TOTAL	L60,030.00

Vendedor: FRANCISCO ARITA
 Tiempo de entrega: 10DIAS
 Forma de pago: 30 días contraentrega

FIRMA Y SELLO AUTORIZADO

Observaciones: individuales de diferentes colores

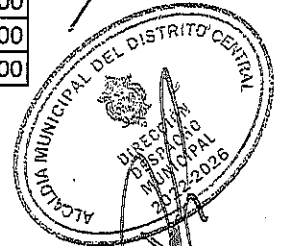

Los precios, cantidades, marcas, colores y tamaños de los productos que anteriormente hemos mencionado tiene una validez de 10 días hábiles.

Si en más que agregar, agradecemos por su preferencia y esperamos que pronto se acerque a nuestra empresa para concretar la compra.

1207

COTIZACION

Nombre: Alcaldia M.D.C.

Fecha 8 Mayo 23

CANT.	DESCRIPCION	P.U.	TOTAL
1	Impresión de lona traslucida Segun medidas de diseño	L. 35,000.00	L. 35,000.00 ✓
1	Impresión en Vinyl Sobre Complost	L. 17,600.00	L. 17,600.00 ✓
10	Banner 30x70" con estructura.	L. 1,100.00	L. 11,000.00 ✓
		Sub Total	63,600.00
		15% Imp.	9,540.00
		Total	73,140.00

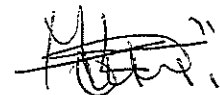

 Marvin López
 9876-6239

AGM Ediciones R.T.N. 08019001229044,

Certificado DEI No. 9231-15-10500-113

Col. Miraflores, 2da. Entrada, media cuadra antes clínicas San Roque,
 Tegucigalpa, Honduras Tel. 2230-5971 / 2230-5897 / agmediciones@yahoo.es



Tel: 2222 0010

Barrio Guadalupe Calle Senderos del Sauce, casa No.1328 color roja

Telefax:2233-8193 e-mail: info@masimagen.net

COTIZACION

2805

ORDEN No.

www.masimagen.net

CLIENTE	Alcaldia Municipal del distrito Central	TEL:
ATENCION		FAX:
FECHA	8-may-23	CEL:

ITEM	DESCRIPCION DEL PRODUCTO	CANTIDAD	P.UNIT.	TOTAL
1	Lona traslucida para revestimiento de arco	1	L 36,000.00	L 36,000.00
2	1 Vinyl sobre coropias para rotulo	1	L 18,000.00	L 18,000.00
3	Banners tipo araña con estructura.	10	L 1,200.00	L 12,000.00

CONDICIONES DE LA VENTA

50% DE ANTICIPO

50% CONTRA ENTREGA

VENCIMIENTO DE LA OFERTA 15 DIAS

Sub-total	L	66,000.00
15% I.S.V.	L	9,900.00
Total	L	75,900.00

FIRMA MASIMAGEN



FIRMA CLIENTE

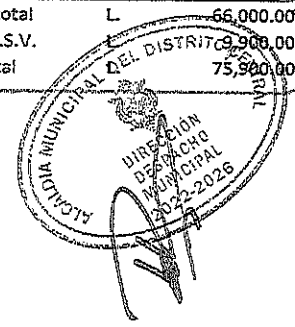

[Handwritten signature]

1740-2023
10/08/2023

Alcaldía Municipal del Distrito Central
DIRECCION ADMINISTRATIVA
DEPARTAMENTO DE COMPRAS MENORES



Fecha: 26. may. 2023

Proceso No. CMA-151-2023

Solicitante: Dirección de Gestión Comunitaria y Desarrollo Humano

Nombre Comercial: **SUPLIDORA DE PRODUCTOS Y SERVICIOS DIVERSOS (PROSEDI) - FUAD ALEXANDER KAFATI VALLADARES**

Si se proveen los artículos y/o prestar los servicios detallados a continuación:

Ítem	Cantidad	Unidad	Descripción	Valor Unitario	Valor Total
1	30	Unidad	BOLSAS CAFÉ ORGANICO DE 1 LIBRA	L 129.54	L 3,886.20
2	20	Unidad	BOLSAS CAFÉ NORMAL (16 UNIDADES)	L 87.48	L 1,749.60
3	20	Unidad	BOLSAS DE AZUCAR MORENA (CINCO LIBRAS)	L 57.48	L 1,149.60
4	10	BOTES	BOTES DE CREMORA GRANDES 25.3 (1 KILO)	L 217.77	L 2,177.70
5	10	PAQUETES	PAQUETES DE GALLETAS CON QUESO	L 111.48	L 1,114.80
6	10	CAJAS	CAJAS DE PAQUETES DE GALLETAS DE AVENA DE 6 UNIDADES	L 14.28	L 142.80
7	8	PAQUETES	PAQUETES DE REFRESCOS DE VARIEDAD DE SABORES DE LATA 12 ONZAS DISTRIBUIDA: 2 DE LIMON, 2 UVA, 2 DE NARANJA, 2 SODA SABOR JENGIBRE SIN AZUCAR	L 17.88	L 143.04
8	2	PAQUETES	PAQUETES DE REFRESCOS DE SODA SIN AZUCAR DE 355 ML	L 11.99	L 23.98
9	4	CAJAS	CAJAS DE TÉ CALIENTE VARIEDAD DE SABORES	L 78.00	L 312.00
10	70	BOTES	BOTES DE AGUA DE 500 ML	L 8.28	L 579.60
11	8	PAQUETES	PAQUETES DE CUCHARAS PLASTICAS DE 50 UNIDADES GRANDES	L 40.80	L 326.40
12	20	PAQUETES	PAQUETES DE SERVILLETAS DOBLE HOJA RECTANGULARES DE 100 UNIDADES	L 23.88	L 477.60
13	10	PAQUETES	PAQUETES DE VASOS TERMICOS DESECHABLES-PARA SERVIR CAFÉ CALIENTE NORMAL	L 41.88	L 418.80
14	25	PAQUETES	PAQUETES DE VASOS TERMICOS DESECHABLES 12 ONZAS PARA SERVIR REFRESCOS	L 46.68	L 1,167.00
15	10	PAQUETES	PAQUETES DE CUBIERTOS PLASTICO DE 50 UNIDADES GRANDES	L 40.80	L 408.00
16	25	PAQUETES	PAQUETES DE PLATOS DESECHABLES No. 9	L 68.28	L 1,707.00
17	15	PAQUETES	PAQUETES DE PLATOS DESECHABLES PEQUEÑOS	L 56.28	L 844.20
18	15	ROLLOS	ROLLOS DE PAPEL TOALLA DE 100 UNIDADES	L 300.00	L 4,500.00
19	1	CAJAS	CAJAS DE AZUCAR SPLENDA DE 2000 UNIDADES	L 767.94	L 767.94
20	5	PAQUETES	PAQUETES DE AGITADOR DESECHABLES PARA CAFÉ DE 100 UNIDADES	L 18.00	L 90.00
ULTIMA LINEA					
				SUB-TOTAL	L 21,986.26
				15% ISV	L 3,297.94
				TOTAL	L 25,284.199

Valor total en letras:

Veinticinco Mil Doscientos Ochoenta y Cuatro Lempiras con 19/100

Descripción del uso o destino: insumos y viveres para ser utilizados durante reuniones con Organizaciones Internacionales, instituciones Gubernamentales, Instituciones Privadas, ONG como ser GOAL, PMA, PNUD, BID entre otras.

Fondos Propios.

Aprobada por: _____ Elaborado por: _____

Recibida por: _____

Fecha: _____

Nota.- Esta orden de compra, es válida con el sello y la firma autorizada

cc. ARCHIVO
MLO

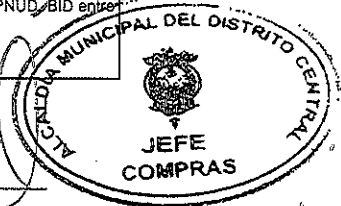

-1801-



PROSEDI
DONDE EL NO HAY, DEJA DE EXISTIR

SUPLIDORA DE PRODUCTOS Y SERVICIOS DIVERSOS

Col. Alameda, Edif. Sabani, 2do nivel, local 6, Tegucigalpa, M.D.C., F.M.,
RTN: 08011989072669 CAI: 3EB192-3FEBB6-DF4085-802530-85A535-AF
Correo: prosedifk@gmail.com / ventas@prosedihn.com
Tel.: +504 9972-1323 / +504 9992-8630

FACTURA AL CREDITO
000-002-01-00001916

Nombre: Alcaldía Municipal del Distrito Central

RTN: 08019002204234

Dirección: Tegucigalpa, M.D.C.

Fecha: 06 / junio / 2023

Nº Correlativo de la Orden de Compra Exenta:

Nº Correlativo de la Constancia de Registro Exonerados:

Nº Identificativo del Registro de la SAG

CANT.	DESCRIPCION	PRECIO UNIT.	Descuentos y Rebajas Otorgadas	TOTAL
30	Bolsa de Café	129.54		3,886.20
20	Bolsa de Café normal	87.48		1,749.60
20	Bolsa de azúcar morena 5lbs	57.48		1,149.60
10	Bote de crema grande	217.77		2,177.70
10	Paq. galleta con queso	111.48		1,114.80
10	Caja de paq. de galletas de avena	14.28		142.80
08	Paq. refresco de lata 12 oz	17.88		143.04
02	Paq. refresco de soda sin azúcar	11.99		23.98

Son: Once mil novecientos cuarenta y cinco con 88/100

SISTEMAS E IMPRESIONES DIGITALES S. DE R. L DE C. V. RTN 08019004506258 Cert. No. 9231-21-10500-139
PQ Original: Cliente
Verde: Obligado Tributario Emisor

Fecha Límite de Emisión: 28/04/2024

Rango Autorizado:
000-002-01-00001851 - 000-002-01-00002050

LA FACTURA ES BENEFICIO DE TODOS; ¡EXIJALA!

[Firma Autorizada]
Firma Autorizada

Exonerado L.	
Exento L.	
Gravado 15% L.	10,387.72
Gravado 18% L.	
15% ISV L.	1,558.10
18% ISV L.	
TOTAL L.	11,945.88

G.M.

-2504-



PROSEDI
DONDE EL NO HAY, DEJA DE EXISTIR

SUPLIDORA DE PRODUCTOS Y SERVICIOS DIVERSOS

Col. Alameda, Edif. Sabani, 2do nivel, local 6, Tegucigalpa, M.D.C., F.M.,
RTN: 08011989072669 CAI: 3EB192-3FEB86-DF4085-B02530-85A535-AF
Correo: prosedifk@gmail.com / ventas@prosedihn.com
Tel.: +504 9972-1323 / +504 9992-8630

FACTURA AL CREDITO
000-002-01-00001918

Nombre: Alcaldía Municipal del Distrito Central. RTN: 08019002 264234
Dirección: Tegucigalpa, M.D.C. Fecha: 06 de junio 2023

CANT.	DESCRIPCION	PRECIO UNIT.	Descuentos y Rebajas Otorgadas	TOTAL
15	Paquete de plato desechable pequeño	56.28		844.20
15	Roll de papel toalla Jumbo	300.00		4,500.00
01	Caja de azúcar Solenda	767.94		767.94
05	Paquete de agitadores desechables p. Café	18.00		90.00

Son: Siete mil ciento treinta y dos con 46/100

Exonerado L.	
Exento L.	
Gravado 15% L.	6,202.14
Gravado 18% L.	
15% ISV L.	930.32
18% ISV L.	
TOTAL L.	7,132.46

SISTEMAS E IMPRESIONES DIGITALES S. DE R. L. DE C. V. RTN 08019004500258 Cert. No. 9231-21-10500-139
PQ Original: Cliente
Verde: Obligado Tributario Emisor

Fecha Límite de Emisión: 28/04/2024

Rango Autorizado:
000-002-01-00001851 - 000-002-01-00002050

LA FACTURA ES BENEFICIO DE TODOS; ¡EXUALA!

[Handwritten Signature]
Firma Autorizada

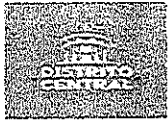

ACTA DE RECEPCION DE ARTICULOS

Reunidos en las instalaciones que ocupa la Dirección de Gestión Comunitaria Y Desarrollo Humano ubicado en el Plantel de la 21 de octubre de esta ciudad capital, siendo las 03:00 p.m., del día 06 de junio de el 2023. Los suscritos representantes:

Lic. Sandra Roció de las Flores Rosales Directora de Gestión Comunitaria Y Desarrollo Humano, el representante de la Empresa **SUPLIDORA DE PRODUCTOS Y SERVICIOS DIVERSOS (PROSEDI) /FUAD ALEXANDER KAFATI VALLADARES** y el Abg. José Alberto Rodríguez jefe de Almacén (Veedor) con fin de recibir artículos según facturas No. 000-002-01-00001916/000-002-01-00001917/000-002-01-00001918 con fecha 06 de junio de el 2023 y orden de compra No. 390-2023 de fecha 26 de mayo de el 2023.

Primero: Verificamos los artículos encontrándolos completos, mismos que se quedaron en custodia de la Dirección de Gestión Comunitaria Y Desarrollo Humano que se detalla a continuación:

Cantidad	Unidad	Descripción	Observaciones
30 /	Unidad	BOLSAS CAFÉ ORGANICO DE 1 LIBRA	
20 /	Unidad	BOLSAS CAFÉ NORMAL (16 UNIDADES)	
20 /	Unidad	BOLSAS DE AZUCAR MORENA (CINCO LIBRAS) /	
10 /	BOTES	BOTES DE CREMORA GRANDES 25.3 (1 KILO) /	
10 /	PAQUETES	PAQUETES DE GALLETAS CON QUESO /	
10 /	CAJAS	CAJAS DE PAQUETES DE GALLETAS DE AVENA DE 6 UNIDADES	
8 /	PAQUETES	PAQUETES DE REFRESCOS DE VARIEDAD DE SABORES DE LATA 12 ONZAS DISTRIBUIDA: 2 DE LIMON, 2 UVA, 2 DE NARANJA, 2 SODA SABOR JENGIBRE SIN AZUCAR	
2 /	PAQUETES	PAQUETES DE REFRESCOS DE SODA SIN AZUCAR/DE 355 ML	
4 /	CAJAS	CAJAS DE TÉ CALIENTE VARIEDAD DE SABORES	
70 /	BOTES	BOTES DE AGUA DE 500 ML /	
8 /	PAQUETES	PAQUETES DE CUCHARAS PLASTICAS DE 50 UNIDADES GRANDES	
20 /	PAQUETES	PAQUETES DE SERVILLETAS DOBLE HOJA RECTANGULARES DE 100 UNIDADES /	
10 /	PAQUETES	PAQUETES DE VASOS TERMICOS DESECHABLES PARA SERVIR CAFÉ CALIENTE NORMAL	
25 /	PAQUETES	PAQUETES DE VASOS TERMICOS DESECHABLES 12 ONZAS PARA SERVIR REFRESCOS /	
10 /	PAQUETES	PAQUETES DE CUBIERTOS PLASTICO DE 50 UNIDADES GRANDES	
25 /	PAQUETES	PAQUETES DE PLATOS DESECHABLES N.º 9	
15 /	PAQUETES	PAQUETES DE PLATOS DESECHABLES PEQUEÑOS	
15 /	ROLLOS	ROLLOS DE PAPEL TOALLA DE 100 UNIDADES	
1 /	CAJAS	CAJAS DE AZUCAR SLENDA DE 2000 UNIDADES	
5 /	PAQUETES	PAQUETES DE AGITADOR DESECHABLES PARA CAFÉ DE 100 UNIDADES	

El total según orden de compra y factura es de: LPS. 25,284.20 (VEINTICINCO MIL DOSCIENTOS OCHENTA Y CUATRO LEMPIRAS CON 20/100)

Segundo: En fe de lo anterior descrito y para fines pertinentes, firmamos la presente a los 06 días del mes de junio de el 2023.

-2604-

COTIZACIÓN

PROSEDI

DONDE EL NO HAY, DEJA DE EXISTIR

FECHA	14/04/2023
COTIZACIÓN #	1404202301
VALIDO HASTA	14/05/2023

RTN EMPRESARIAL: 08011989072669
 COL. ALAMEDA EDIFICIO SABANI LOCAL #6
 TEGUCIGALPA, M.D.C.

CLIENTE/EMPRESA:		OFICINA DE COMPRA:			
ALCALDIA MUNICIPAL DEL DISTRITO CENTRAL		DPTO DE COMPRAS			
DESCRIPCIÓN	PRECIO UNIT.	CANT.	IMPUESTOS	TOTAL	
BOLSA CAFÉ ORGANIZADO DE 1 LB	HNL 129.54	30	15%	HNL	3,886.20
BOLSA DE CAFÉ NORMAL 16 UNIDADES	HNL 87.48	20	15%	HNL	1,749.60
BOLSA DE AZUCAR MORENA 5LBS	HNL 57.48	20	15%	HNL	1,149.60
BOTE DE CREMORA GRANDE 25.3	HNL 217.77	10	15%	HNL	2,177.70
PAQUETE DE GALLETA CON QUESO	HNL 111.48	10	15%	HNL	1,114.80
CAJA DE PAQUETE DE GALLENA DE AVENA DE 6 UNIDADES	HNL 14.28	10	15%	HNL	142.80
PAQUETE DE REFRESCO DE LATA 12 OZZ	HNL 17.88	8	15%	HNL	143.04
PAQUETE DE REFRESCO DE SODA SIN AZUCAR 355ML	HNL 11.99	2	15%	HNL	23.98
CAJA DE TE CALIENTE VARIEDAD DE SABORES	HNL 78.00	4	15%	HNL	312.00
BOTE DE AGUA 500ML	HNL 8.28	70	15%	HNL	579.60
PAQUETE DE CUCHARA PLASTICA DE 50 UNIDADES	HNL 40.80	8	15%	HNL	326.40
PAQUETE DE SERVILLETA 100 UNIDADES	HNL 23.88	20	15%	HNL	477.60
PAQUETE DE VASO TERMICO DESECHABLE	HNL 41.88	10	15%	HNL	418.80
PAQUETE DE VASO PLASTICO DESECHABLE 12OZ	HNL 46.68	25	15%	HNL	1,167.00
PAQUETE DE CUBIERTO PLASTICO GRANDE	HNL 40.80	10	15%	HNL	408.00
PAQUETE DE PLATO DESECHABLE NUMERO 9	HNL 68.28	25	15%	HNL	1,707.00
PAQUETE DE PLATO DESECHABLE PEQUEÑO	HNL 56.28	15	15%	HNL	844.20
ROLLO DE PAPEL TOALLA JUMBO DE 250MTS ENCANTO	HNL 300.00	15	15%	HNL	4,500.00
CAJA DE AZUCAR SPLENDA 1000 UNIDADES	HNL 767.94	1	15%	HNL	767.94
PAQUETE DE AGIGATOR DESECHABLE PARA CAFÉ 100 UDS	HNL 18.00	5	15%	HNL	90.00
SUBTOTAL				HNL	21,986.26
TASA I.S.V.					15%
TOTAL IMPUESTO				HNL	3,297.94
GRAN TOTAL				HNL	25,284.19

TERMINOS Y CONDICIONES

1. CRÉDITO POR 30 DÍAS CALENDARIO
2. POR FAVOR SEÑALAR SI SU COMPRA SERA EXENTA DEL 15% I.S.V. ANTES DE SU FACTURACIÓN FINAL.
3. EMITIR CHEQUES A NOMBRE DE "PROSEDI"

[Signature]
 GERENTE GENERAL

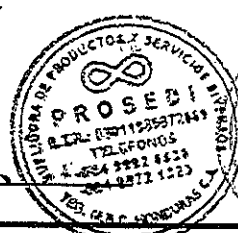

SI USTED TIENE ALGUNA DUDA SOBRE ESTA COTIZACIÓN , POR FAVOR COMUNIQUESE CON NOSOTROS:

CORREO ELECTRÓNICO :
 prosedifk@gmail.com/ventas@prosedihn.com

TELÉFONO : +50499721323

-1401-



DISTRIBUIDORA UNIVERSAL S. de R.L.

COLONIA SAN JOSÉ DEL PEDREGAL, CALLE PRINCIPAL
COMPLEJO RÍO LINDO, BODEGA #7, DISTRITO CENTRAL, FM. HONDURAS C.A.

PBX: +504 22463242
TELÉFONOS: 22460057
22460058
22460059
22460060

DISTRITO CENTRAL, HONDURAS C.A.
RTN: 08019013578169

Correo electrónico:
ventas_distuniversal@hotmail.es

Presupuesto S18064

Fecha de Cotización: 14/04/2023 04:03:39 p. m. Valido Hasta: 26/04/2023 Vendedor: Daniel Avilez

Cliente & Dirección de Envío: ALCALDIA MUNICIPAL DEL DISTRITO CENTRAL

♀ Distrito Central FMO 11101
Honduras
☎ 2237-7989
🌐 <https://www.amdc.hn/index.php>
RTN: 08019002264234

Item	Descripción	Cantidad	Precio Unitario	ISV	Importe
1	BOLSA DE CAFE ORGANICO DE 1 LIBRA	30.00	L 340.00	NGV	L 10,200.00
2	PAQUETE DE CAFE MAYA DE LIBRA DE 16 BOLSAS	20.00	L 82.25	NGV	L 1,645.00
3	AZUCAR BLANCA EL CAÑAL BOLSA DE 1800G	20.00	L 56.80	NGV	L 1,136.00
4	BOTE DE CREMORA FANS DE 35 ONZAS GRANDE	10.00	L 200.30	G15%	L 2,003.00
5	GALLETA RITZ CON QUESO	10.00	L 24.60	NGV	L 246.00
6	BOLSA DE AVENA GRANDE QUAKER 300GR	10.00	L 17.60	NGV	L 176.00
7	PAQUETE DE REFRESCO DE 12 ONZAS VARIOS SABORES DE 8 UNIDADES	8.00	L 262.10	NGV	L 2,096.80
8	PAQUETE DE COCA COLA EN LATA 355 ML 12 ONZAS SABOR ORIGINAL DE 12 UNIDADES	2.00	L 211.20	NGV	L 422.40
9	CAJA DE TE DE MANZANILLA DE 100 UNIDADES	4.00	L 230.00	G15%	L 920.00

-1304

1919-2023
21-08-2023

Alcaldía Municipal del Distrito Central
DIRECCION ADMINISTRATIVA
DEPARTAMENTO DE COMPRAS MENORES



ORDEN DE COMPRA No. 391-2023

Fecha: 29. may. 2023

Proceso No. CMA-270-A-2023

Solicitante: Dirección de Gestión Comunitaria y Desarrollo Humano

Nombre Comercial: INDUSTRIAS PANAVISION S.A. DE C.V.

Sírvase proveernos los artículos y/o prestar los servicios detallados a continuación:

Item	Cantidad	Unidad	Descripción	Valor Unitario	Valor Total
1	4	c/u	Silla Ejecutiva Respaldo Negro HT-7041B	2,379.58	9,518.32
2	10	c/u	Silla Espera Visit Negra T/Negra	1,147.26	11,472.60
3	5	c/u	Escritorio Negro D2049 negro/Darj grey OAK	5,354.83	26,774.15
4	5	c/u	Archivo 4 gavetas negro	6,349.98	31,749.90
5	2	c/u	Armario persiana 119.3X195.5 CM AH Marfil persiana marfil	13,226.06	26,452.12
6	2	c/u	Kit estanteria Marfil 5-38.1 x 91.4-200.7 CMS	3,358.13	6,716.26
7	8	c/u	Parales 199.4 CMS X 1.55 MM Marfil	-	-
8	160	c/u	Tornillo / tuerca	-	-
9	40	c/u	Soporte Platina Galvanizada	-	-
10	8	c/u	Bota Parales Escuadra	-	-
11	10	c/u	Entrepaña 38.1x91.4 CMS CAL 0.6 MM marfil	-	-
12	2	c/u	Estante caja A=1.83m L=1.24m x P=0.48m x 500 lbs, 5 niveles	5,822.94	11,645.88
13	5	c/u	Sofa Metalico G03 3 asientos silver con brazos	3,289.40	16,447.00
14	1	c/u	Librero abierto DE315100 5 niveles 1200x320 x180 Walnut	3,352.12	3,352.12
ULTIMA LINEA					
				SUB-TOTAL	L. 144,128.35
				15% ISV	21,619.25
				TOTAL	L. 165,747.60

Valor total en letras:

Ciento Sesenta y Cinco Mil Setecientos Cuarenta y Siete Lempiras con 60/100

Descripción del uso o destino: Para ser utilizados en e proyecto Veterinaria Municipal, parte del programa Corazón de Pueblo

Aprobada por:

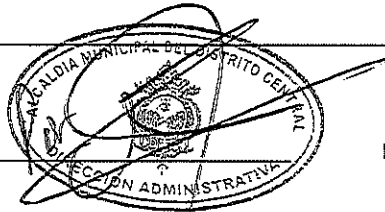

Elaborada por:

[Handwritten signature]

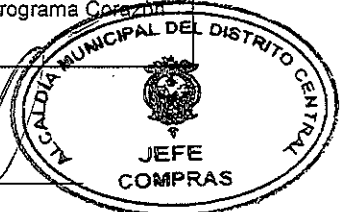

Recibida por: _____

Fecha: _____

Nota.- Esta orden de compra, es válida con el sello y la firma autorizada

Cc. ARCHIVO
RUB

51CM

INDUSTRIAS PANAVISION S.A. DE C.V.



R.T.N. 05019995136860

CASA MATRIZ: Bo. San Fernando, 1ra Cll, 13Ave SE
350 Metros Salida a La Lima, San Pedro Sula, Cortés, Honduras, C.A.
Tel: 2553-3029 info@ipsa.hn, www.ipsa.hn

SUCURSAL: Blvd. Suyapa 400 mts al nor oeste del Hospital Materno Infantil, Contiguo a
Entrada Altamira Tel. (504) 2239-3066 Fax: (504) 2239-3114
Tegucigalpa, Honduras, C. A

FACTURA	
DE:	C-CREDITO 30 DIA
FECHA:	31/05/2023 5:42 p.m.
No. 001-003-01-00055693	
CAI: 0F48CD-8FC712-724A8D-8D7B00-26E880-EE	
FECHA LIMITE DE EMISION: 16-08-2023	
RANGO DE AUTORIZACION:	
001-003-01-00051001 Al 001-003-01-00056000	

ORIGINAL

CODIGO: C4A0226
CLIENTE: ALCALDIA MUNICIPAL DEL DIST CENTRAL

DIRECCIONAVE. CRISTOBAL COLON FTE A CLINICAS VIERA EDIF. EJ
CIUDAD: TEGUCIGALPA, M.D.C.
RTN: 08019002264234
TEL: 2237-7989

O/C: 39-2023
VENDEDOR: 4.0 IRIS A. DIAZ MENDOZA
FACT. POR: Angelica Aguilar
C / E 20229314

Nº CORRELATIVO ORDEN DE COMPRA EXENTA:
Nº CORRELATIVO CONSTANCIA DE REGISTRO EXONERADO:
Nº IDENTIFICATIVO REGISTRO DE LA SAG:

Número de artículo	Descripcion	Cant.	Precio Unitario	Descuentos y rebajas otorgados	Total
I-ST163-008-RXTN	SILLA EJECUTIVA HT-744A MESH BASE CROMADA	4	3,072.72	2,772.54	9,518.32✓
N-S-55-005-NXTN	SILLA ESPERA VISI ESTR. NEGRA T/NEGRA	10	1,274.73	1,274.68	11,472.60✓
I-AP101-002-N5TX	ESCRITORIO D2049 NEGRO/DARK GREY OAK	5	5,354.83	0.01	26,774.15✓
N-MA104-005-NXX	ARCHIVO MAXIMA 4 GAVETAS NEGRO	5	7,055.53	3,527.77	31,749.90✓
N-MA108-003-MXPM	ARMARIO PERSIANA 119.3 X 195.5 CM AH MARFIL PERSIANA MARFIL	2	14,695.62	2,939.12	26,452.12✓
N-AM123-023-MXX	KIT ESTANTERIA MARFIL 5-38.1 X 91.4 - 200.7 CMS	2	3,731.26	746.25	6,716.26✓
N-AM123-004-MXX	PARALES 199.4 CMS X 1.55 MM MARFIL.	8	0.00	0.00	0.00
N-AM123-006-XXX	TORNILLO / TUERCA	160	0.00	0.00	0.00
N-AM123-007-XXX	SOPORTE PLATINA GALVANIZADA	40	0.00	0.00	0.00
N-AM123-008-PXX	BOTA PARALES ESCUADRA	8	0.00	0.00	0.00
N-AM123-011-MXX	ENTREPAÑO 38.1 X 91.4 CMS CAL 0.6 MM MARFIL	10	0.00	0.00	0.00
I-DR124-K01-XXXX	ESTANTE CAJA, A=1.83m x L=1.24m x P=0.48m x 500 Lbs, 5 NIVELES	2	6,129.41	612.93	11,645.88✓
I-SO170-19-SXTX	SOFA METALICO G03 3 ASIENTOS SILVER CON BRAZOS	5	3,654.89	1,827.46	16,447.00✓
I-AP176-002-N6TX	LIBRERO ABIERTO DE315100 5 NIVELES 1200 x 320 x 180 WALNUT	1	3,724.58	372.46	3,352.12✓

VETERINARIA

Gabriela Parody
18071984 01012

Van...

Lps 144,128.35✓

Original: Cliente

Copia 1: Obligado tributario emisor

Copia 2: Credito

CODIGO: AFR-03 VERSION: 09

SAP: 200155693

Pag. 1 de 2

FACT2TEG 31/5/2023 5:42:43 pm

55AM

INDUSTRIAS PANAVISION S.A. DE C.V.



R.T.N. 05019995136860
 CASA MATRIZ: Bo. San Fernando, 1ra Cll, 13Ave SE
 350 Metros Salida a La Lima, San Pedro Sula, Cortés, Honduras, C.A.
 Tel: 2553-3029 info@ipsa.hn, www.ipsa.hn
 SUCURSAL: Blvd. Suyapa 400 mts al nor oeste del Hospital Materno Infantil, Contiguo a
 Entrada Altamira Tel. (504) 2239-3066 Fax: (504) 2239-3114
 Tegucigalpa, Honduras, C. A

FACTURA
 DE: C-CREDITO 30 DIA
 FECHA: 31/05/2023 5:42 p.m.

No. 001-003-01-00055693

CAI: 0F48CD-8FC712-724A8D-8D7B00-26E880-EE
 FECHA LIMITE DE EMISION: 16-08-2023
 RANGO DE AUTORIZACION:
 001-003-01-00051001 Al 001-003-01-00056000

ORIGINAL

CODIGO: C4A0226
CLIENTE: ALCALDIA MUNICIPAL DEL DIST CENTRAL

DIRECCIONAVE. CRISTOBAL COLON FTE A CLINICAS VIERA EDIF. EJ
CIUDAD: TEGUCIGALPA, M.D.C.
RTN: 08019002264234
TEL: 2237-7989

O/C: 39-2023
VENDEDOR: 4.0 IRIS A. DIAZ MENDOZA
FACT. POR: Angelica Aguilar
C / E

Nº CORRELATIVO ORDEN DE COMPRA EXENTA:
Nº CORRELATIVO CONSTANCIA DE REGISTRO EXONERADO:
Nº IDENTIFICATIVO REGISTRO DE LA SAG:

Número de artículo	Descripcion	Cant.	Precio Unitario	Descuentos y rebajas otorgados	Total
--------------------	-------------	-------	-----------------	--------------------------------	-------

LineText ...Viene Lps 144,128.35

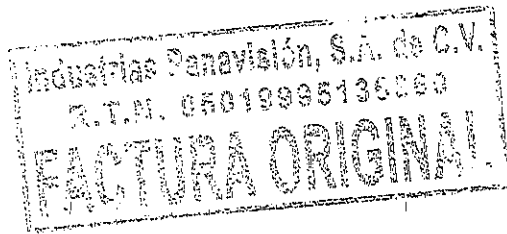

Dr. Angelica Aguilar

Ciento Sesenta Y Cinco Mil Setecientos Cuarenta Y Siete Y 60 / 100 Lempiras.

14,073.24 144,128.35

Al momento de Cancelar la factura, no se deberá aplicar la retención del 1%, ya que Industrias Panavision S.A. de C.V. se encuentra sujeta al Régimen de Pagos a Cuenta según lo indica el Decreto #17-2010 (En la fe de errata del 29 de Mayo del 2010)

LA FACTURA ES BENEFICIO DE TODOS, EXIJALA.

- a) Una vez salida de nuestras bodegas la mercancía viaja por cuenta y riesgo del comprador.
- b) Por cheques devueltos por el Banco se cobrará el 20% sobre el total del cheque.
- c) El importe de esta factura devengará el 5% mensual después de la fecha de vencimiento.
- d) No se admiten devoluciones después de 30 días. Por las devoluciones aceptadas no se reconocerá el impuesto pagado al fisco.
- e) Esta factura no constituye un recibo de pago. Exija su recibo en caja.

SUBTOTAL L.	144,128.35 ✓
IMPORTE EXONERADO L.	
IMPORTE EXENTO L.	0.00
IMPORTE GRAVADO 15% L.	144,128.35 ✓
IMPORTE GRAVADO 18% L.	
I.S.V. 15% L.	21,619.25 ✓
I.S.V. 18% L.	
TOTAL A PAGAR L.	165,747.60 ✓

Gabriela Paredes
 NOMBRE

[Signature]
 FIRMA

RECIBI CONFORME



SC-CER291633

Original: Cliente
 CODIGO: AFR-03 VERSION: 09

Copia 1: Obligado tributario emisor
 SAP: 200155693
 FACT2TEG 31/5/2023 5:42:43 pm

Copia 2: Crédito
 Pag. 2 de 2

54CM



GERENCIA ADMINISTRATIVA .
BIENES PATRIMONIALES

ACTA DE RECEPCION DE EQUIPO No. 136-2023-BP-AMDC

Reunidos en las instalaciones que ocupa la Dirección de Gestión Comunitaria y Desarrollo Humano ubicado en el plantel 21 de Octubre de esta Ciudad Capital, siendo las 2:20 pm., del día 20 de julio de 2023. Los Suscritos representantes: Lic. Sandra Rocio de las Flores Rosales, Jefe de esa oficina, Ing. Gabriela Paredes asesora de la Veterinaria del Pueblo y el Sr. Fernando Herrera Inspector de Bienes Patrimoniales, el representante de la empresa INDUSTRIAS PANAVISION S.A.DE C.V., con el propósito de recibir Equipo según factura No. 001-003-01-00055693, de fecha 31 de mayo de 2023, Orden de Compra N°. 391-2023 de fecha 29 de mayo de 2023.

Primero: Verificamos el equipo encontrándolo completo, mismo que sera utilizado para el Proyecto Veterinaria Municipal a continuación, se detalla:

CANTIDAD	UNIDAD DE MEDIDA	DESCRIPCION	VALOR /UNITARIO	VALOR/TOTAL
4	unidad	silla ejecutiva HT-744A mesh base cromada inv. 4045844, 4045845, 4045846, 4045847-23	L2,379.58	L9,518.32
10	unidad	silla espera visi estr. Negra t/negra inv. 4045823, 4045824, 4045825, 4045826, 4045827, 4045828, 4045829, 4045830, 4045831, 4045832-23	L1,147.26	L11,472.60
5	unidad	escritorio D2049 negro/dark grey oak inv. 4045839, 4045840, 4045841, 4045842, 4045843-23	L5,354.83	L26,774.15
5	unidad	archivo maxima 4 gavetas negro inv. 4045833, 4045834, 4045835, 4045836, 4045837-23	L6,349.98	L31,749.90
2	unidad	armario persiana 119.3x195.5 cm ah marfil persiana inv. 4045820, 4045821-23	L13,226.06	L26,452.12
2	unidad	kit estanteria marfil 5-38.1x91.4-200.7 cms inv 4045822, 4045838-23	L3,358.13	L6,716.26
8	unidad	parales 199.4cmsx1.55 mmm marfil	-	-
160	unidad	tornillo /tuerca	-	-
40	unidad	soporte platina galvanizada	-	-
8	unidad	bota parales escuadra	-	-
10	unidad	entrepaño 38.1x91.4cms cal 0.6 mm marfil	-	-
2	unidad	estante caja A=1.83 mxL1.24m xP0.48m x 500 lbs 5 niveles inv. / 4045889, 4045890-23	L5,822.94	L11,645.88
5	unidad	sofa metalico G03 3 asientos silver con brazos inv. 4045877, 4045878, 4045879, 4045880, 4045881-23	L3,289.40	L16,447.00



INDUSTRIAS PANAVISION S.A. DE C.V.
 BLVD. SUYAPA, 400 MTS AL NORTE
 DEL HOSP. MATERNO INFANTIL
 TEGUCIGALPA
 TEL: 2241-4772
 FAX: 2239-3114

RTN: 05019995136860
 WEB: www.ipsa.hn
 EMAIL: info@ipsa.hn

CODIGO: MVR-14
 VERSION: 09

COTIZACION

No. **1025374**

Código: C4A0226
Cliente: ALCALDIA MUNICIPAL DEL DIST CENTRAL

Fecha: 25/05/2023
Teléfono: 2237-7989
Fax:
O/C:
Hora: 09:24AM
AA

Dirección: AVE. CRISTOBAL COLON FTE A CLINICAS VIERA EDIF. EJECUTIVO
Ciudad: TEGUCIGALPA, M.D.C.

Saldo: 20,027.27 **Saldo Vencido:** 20,027.27 **Fecha de Impresion:** 25/05/2023 12:33:28p.m.

Al momento de Cancelar la factura no se deberá aplicar la retención del 1%, ya que IPSA se encuentra sujeta al Régimen de Pagos a Cuenta, según lo indica el Decreto #17-2010 (en la fe errata del 29 de mayo del 2010).

Número de artículo	Descripción	Precio	Cant.	Total
I-ST163-012-PXTN	SILLA EJECUTIVA HT-7041B MESH RESPALDO NEGRO	2,379.58	4 ✓	9,518.32 ✓
N-SI165-005-NXTN	SILLA ESPERA VISI ESTR. NEGRA T/NEGRA	1,147.26	10 ✓	11,472.60 ✓
101-002-N5TX	ESCRITORIO D2049 NEGRO/DARK GREY OAK	5,354.83	5 ✓	26,774.15 ✓
N-MA104-005-NXX	ARCHIVO MAXIMA 4 GAVETAS NEGRO	6,349.98	5 ✓	31,749.90 ✓
N-MA108-003-MXPM	ARMARIO PERSIANA 119.3 X 195.5 CM AH MARFIL PERSIANA MARFIL	13,226.06	2 ✓	26,452.12 ✓
N-AM123-023-MXX	KIT ESTANTERIA MARFIL 5-38.1 X 91.4 - 200.7 CMS	3,358.13	2 ✓	6,716.26 ✓
N-AM123-004-MXX	PARALES 199.4 CMS X 1.55 MM MARFIL.	0.00	8	0.00
N-AM123-006-XXX	TORNILLO / TUERCA	0.00	160	0.00
N-AM123-007-XXX	SOPORTE PLATINA GALVANIZADA	0.00	40	0.00
N-AM123-008-PXX	BOTA PARALES ESCUADRA	0.00	8	0.00
N-AM123-011-MXX	ENTREPAÑO 38.1 X 91.4 CMS CAL 0.6 MM MARFIL	0.00	10	0.00
I-DR124-K01-XXXX	ESTANTE CAJA, A=1.83m x L=1.24m x P=0.48m x 500 Lbs, 5 NIVELES	5,822.94	2 ✓	11,645.88 ✓
I-SO170-19-SXTX	SOFA METALICO G03 3 ASIENTOS SILVER CON BRAZOS	3,289.40	5 ✓	16,447.00 ✓
I-AP176-002-N6TX	LIBRERO ABIERTO DE315100 5 NIVELES 1200 x 320 x 180 WALNUT	3,352.12	1 ✓	3,352.12 ✓

VETERINARIA

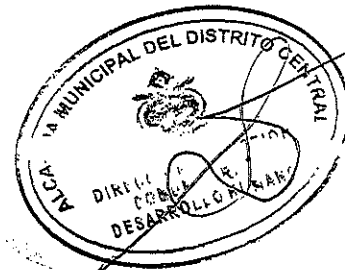

Entregar en:

Nota: Como resultado del brote del COVID-19, podrán ocurrir retrasos temporales en las entregas, mano de obra o servicios de IPSA y nuestros proveedores o empresas de transporte marítimo o terrestre. Entre otros factores, las obligaciones de entrega de IPSA están sujetas a un suministro correcto y puntual de parte de nuestros proveedores de materias primas y productos. El problema de la cadena logística a nivel mundial afecta a las empresas de transporte marítimo o terrestre. Por lo tanto, IPSA se reserva el derecho de realizar entregas parciales o modificar sus tiempos de entrega. Si bien IPSA hará todos los esfuerzos comercialmente razonables para cumplir con las obligaciones de entrega, servicio o finalización establecidas en este documento, dichas fechas están sujetas a cambios.

ESTO NO ES FACTURA. EXIJA SU RECIBO EN CAJA
 PRECIOS VALIDOS UNICAMENTE POR 7 DIAS
 HASTA AGOTAR EXISTENCIA
 MEDIDAS PUEDEN VARIAR +/- 2%.

4.0 IRIS A. DIAZ MENDOZA
Asesor de Ventas:
 ACEPTADO CLIENTE

LIC. RICARDO CUSTODIO

NOMBRE

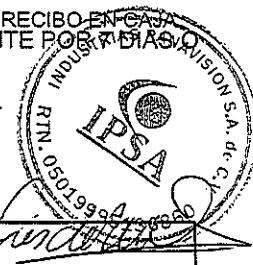

SC-CER291633

SUB-TOTAL:	Lps	144,128.35 ✓
GASTOS ADICIONALES:	Lps	0.00
IMPUESTO:	Lps	21,619.25 ✓
TOTAL:	Lps	165,747.60 ✓

47 CM



B. El centro, calle de la "Y" 1 cuadra antes del semáforo, contiguo a masesa, siguatepeque, comayagua.

Cel. 9996-9516, 9684-2838

Email: mas.mueble@yahoo.es

COTIZACIÓN

Total a Pagar:

Q 186,935.50

Cotización No. 4786.
Fecha 25/05/2023

Nombre del Cliente: A.H.D.C.
Dirección del Cliente: Centro Ferial Abierta

No.	Descripción	Cantidad	Precio	Total
1	Silla Ejecutiva Tela Negra	4	Q 2,550.00	Q 10,200.00
2	Silla de Visito, Tela Negro / Povera	10	Q 1,700.00	Q 17,000.00
3	Escritorio tipo Ejecutivo 2 niveles	5	Q 6,200.00	Q 31,000.00
4	Archivo 4 brazos Negro Licre General	5	Q 6,600.00	Q 33,000.00
5	Amparo de escritorio 120x195.00	2	Q 14,000.00	Q 28,000.00
6	Kst de Estanterías Metálicas 38x41x200	2	Q 3,600.00	Q 7,200.00
7	Estante tipo 183 x 124	1/2	Q 6,800.00	Q 3,400.00
8	Soga Metálica de 3 Puertos	5	Q 3,800.00	Q 19,000.00
9	Librero Abierto Tipo Decorativo con 5 bases color Madera oscura	1	Q 3,570.00	Q 3,570.00

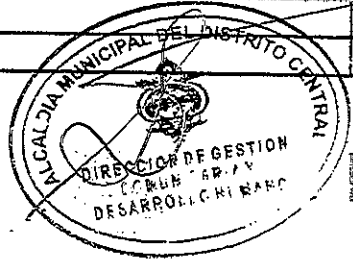

Sub Total Q 162,570.00
15% ISV Q 24,385.50
Total Q 186,955.50

Tiempo de Entrega:

Forma de Pago:

Tiempo de oferta:

Rene Muñoz
Asesor de ventas:

Mas Mueble
Firma y sello:



Industrias Metálicas Rojas Nuñez

* Muebles para Oficina * Sistemas Modulares * Sistemas de Archivo * Armarios *
 * Call Centers * Conferencia * Estaciones de Trabajo * Nuestra Mejor Línea: Muebles Especiales
 *RTN:05019003077501 / CAI:CFC84F-7D26A7-93478C-BCAE81-7A4749-FE

PROPUESTO	Alcaldía Municipal del Distrito Central		N° COTIZACIÓN	10547
DIRECCIÓN	Trentz G. Ulmicos Viera		FECHA	25/05/2013
ATENCIÓN			HORA	
TELÉFONO				
CELULAR		FAX		
		EMAIL		

INV.	CODIGO	COLOR		PRECIO	CANTIDAD	SUBTOTAL
	21-1220	Negro	Silla Ejecutiva Telo Negro	\$2,900.00	4	\$11,600.00
	21-1325	Negro	Silla de Visita Telo Negro	\$1,500.00	10	\$15,000.00
	22-205	Gris	Escritorio tipo Ejecutivo y Telo	\$6,200.00	5	\$31,000.00
	24-1502	Negro	Archivo Maximo 4 carpetas	\$6,970.00	5	\$34,850.00
	23-1210	Madera	Armario personal 119.3 x 195.3	\$13,800.00	2	\$27,600.00
	210-555	Madera	Kit de estanteria baranda 5 x 38 x 91	\$3,510.00	2	\$7,000.00
	210-620	Gris	Estante desarmable 183 x 124.00	\$6,800.00	2	\$13,600.00
	27-421	Cromado	Sofa cromado 3 asientos unidos	\$4,200.00	5	\$21,000.00
	28-215	Cafe	Lipiero Abierto Telo Negro y Corcha 115 x 310 x 150 Corcha Corcho	\$3,500.00	1	\$3,500.00
Utenneria						
Tiempo de Fabricacion 20 dias						
Credito 15 dias						

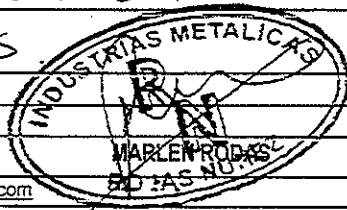

SUBTOTAL	\$165,150.00
ISV 15%	\$24,772.50
TOTAL LPS.	\$189,922.50

NOTAS	
VENDEDOR	
EMAIL	marlen.rodas@rojasnunez.com
DIRECCIÓN	Biv. Suyapa 200 mts antes del hospital escuela
TELÉFONOS	2239-0043 / 31-73-15-32
ACEPTAMOS	

AUTORIZADO POR CLIENTE

(Handwritten signatures and initials)

1914-2023
21-08-2023

Alcaldía Municipal del Distrito Central
DIRECCION DE ADMINISTRACION Y FINANZAS
DEPARTAMENTO DE COMPRAS MENORES



ORDEN DE COMPRA No.394-2023

Fecha: 12. may. 2023

Proceso No. CMA-619-2023

Solicitante: Alcalde Municipal / Jefatura de Protocolo y Ceremonial

Nombre Comercial: **PROSEDI
SUPLIDORA DE PRODUCTOS Y SERVICIOS DIVERSOS**

Sírvase proveernos los artículos y/o prestar los servicios detallados a continuación:

Item	Cantidad	Unidad	Descripción	Valor Unitario	Valor Total
1	3	-	Plancha para cabello Remington	L 1,300.00	3,900.00
2	4	-	Cepillo eléctrico para cabello	L 1,500.00	6,000.00
3	2	-	Camas matrimoniales	L 5,995.00	11,990.00
4	1	-	Televisión Smart de 60" Qled Samsung	L 26,388.00	26,388.00
5	4	-	Teléfono celular Xiaomi 10ª Redmi	L 4,995.00	19,980.00
6	4	-	Parlante multimedia con entrada USB y BT	L 1,400.00	5,600.00
					0.00
			ULTIMA LINEA		
				SUB-TOTAL	L. 73,858.00
				15% ISV	11,078.70
				TOTAL	L. 84,936.70

Valor total en letras: ****Ochenta y cuatro mil novecientos treinta y seis lempiras con 70/100*****

Descripción del uso o destino: Compra de regalos para celebracion del dia de la madre realizada el dia 13 de mayo 2023 en el Plantel Taller BTR Santos Jose Mendoza..
Fondos Propios.

Aprobada por:

Aprobada por:

Recibida por: _____

Nota.- Esta orden de compra, es válida con el sello y la firma autorizada

Cc. ARCHIVO



PROSEDI

DONDE EL NO HAY, DEJA DE EXISTIR

SUPLIDORA DE PRODUCTOS Y SERVICIOS DIVERSOS

Col. Alameda, Edif. Sabani, 2do nivel, local 6, Tegucigalpa, M.D.C., F.M.,
RTN: 08011989072669 CAI: 3EB192-3FE8B6-DF4085-B02530-85A535-AF
Correo: prosedifk@gmail.com / ventas@prosedihn.com
Tel.: +504 9972-1323 / +504 9992-8630

FACTURA AL CREDITO
000-002-01-00001873

Nombre: Alcaldía Municipal del Distrito Central RTN: 08019002064234

Dirección: Tegucigalpa, M.D.C. Fecha: 15 mayo 2023

Nº Correlativo de la Orden de Compra Exenta:

Nº Correlativo de la Constancia de Registro Exonerados:

Nº Identificativo del Registro de la SAG

CANT.	DESCRIPCION	PRECIO UNIT.	Descuentos y Rebajas Otorgadas	TOTAL
03	Plancha para cabello Remington	1,300.00		3,900.00
04	Cepillo electrico para cabello	1,500.00		6,000.00
02	Cama matrimonial Olympia	5,995.00		11,990.00
01	Televisión smart de 60" QLED SAMSUNG	20,388.00		20,388.00
04	telefono celular XIAOMI 10A REDMI	4,995.00		19,980.00
04	Parlante multimedia con entrada USB	1,400.00		5,600.00
)

Son: Deventa y cuatro mil novecientos treinta y seis con 70/100

SISTEMAS E IMPRESIONES DIGITALES S. DE R. L. DE C. V. RTN 08019004500258 Cert. No. 9235201000289
PQ Original: Cliente
Verde: Obligado Tributario Emisor

Fecha Límite de Emisión: 28/04/2024

Rango Autorizado:
000-002-01-00001851 - 000-002-01-00002050

LA FACTURA ES BENEFICIO DE TODOS; ¡EXIJALA!

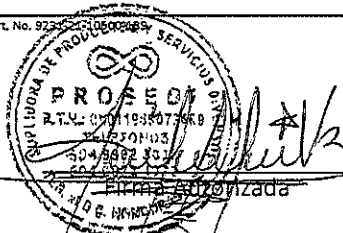

Exonerado L.	
Exento L.	
Gravado 15% L.	13,858.00
Gravado 18% L.	
15% ISV L.	11,078.70
18% ISV L.	
TOTAL L.	84,936.70

rcm



Alcaldía Municipal del Distrito Central
Tegucigalpa, M.D.C.; Honduras, C.A.

ACTA DE RECEPCION

Por medio de la presente la Jefatura de Protocolo y Ceremonial hace constar que ha recibido de la empresa "SUPLIDORA DE PRODUCTOS Y SERVICIOS DIVERSOS (PROSEDI) / FUAD ALEXANDER KAFATI VALLADARES" el siguiente producto para ser entregados en la celebración del día de la madre el 13 de mayo del 2023, a las madres en riesgo social, realizado en el plantel Taller BTR Santos José Mendoza:

Item	Cantidad	Descripción	Valor Unitario	Valor Total
1	3	Plancha para cabello Remington	L 1,300.00	3,900.00
2	4	Cepillo eléctrico para cabello	L 1,500.00	6,000.00
3	2	Camas matrimoniales	L 5,995.00	11,990.00
4	1	Televisión Smart de 60" Qled Samsung	L 26,388.00	26,388.00
5	4	Teléfono celular Xiaomi 10ª Redmi	L 4,995.00	19,980.00
6	4	Parlante multimedia con entrada USB y BT	L 1,400.00	5,600.00
				0.00
		ULTIMA LINEA		
			SUB-TOTAL	L. 73,858.00
			15% ISV	11,078.70
			TOTAL	L. 84,936.70

Según factura N° 000-002-01-00001873

Valor total de la factura: L. 84,936.70

TEGUCIGALPA, M.D.C. 16 DE MAYO 2023

Katherine Saide

Katherine Saide

Jefe de Protocolo y Ceremonial



ciudad de
**buen
corazón**

1913-2023
27-08-2023

Alcaldía Municipal del Distrito Central
DIRECCION DE ADMINISTRACION Y FINANZAS
DEPARTAMENTO DE COMPRAS MENORES



ORDEN DE COMPRA No.395-2023

Fecha: 12. may. 2023

Proceso No. CMA-620-2023

Solicitante: Oficina del Alcalde Municipal / Jefatura de Protocolo y Ceremonial

Nombre Comercial: **EMPRO
PROMOTORA DE ESPECTACULOS PUBLICOS S.A**

Sírvase proveernos los artículos y/o prestar los servicios detallados a continuación:

Item	Cantidad	Unidad	Descripción	Valor Unitario	Valor Total
1	1		Alquiler de audio que incluye: (1) pantalla led de 4x2 metros con su estructura truss y su tarima de 1x1 metros, Consola de 32 canales, 4 parlantes medios, 4 parlantes bajo, 4 micrófonos inalámbricos, 1 set de microfonía para instrumentos más kit para batería.	L34,782.61	L34,782.61
			ULTIMA LINEA		
				SUB-TOTAL	L. 34,782.61
				15% ISV	5,217.39
				TOTAL	L. 40,000.00

Valor total en letras: ****Cuarenta Mil lempiras con 00/100****

Descripción del uso o destino: Alquiler de equipo de audio para celebracion del dia de la madre realizada el dia 13 de mayo 2023 en el Plantel Taller BTR Santos Jose Mendoza..

Fondos Propios.

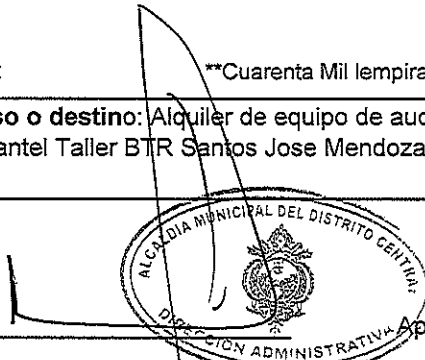
Aprobada por: 



Aprobada por: 

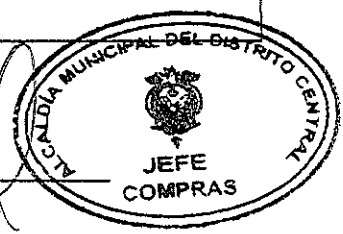

Recibida por: _____

Fecha: _____

Nota.- Esta orden de compra, es válida con el sello y la firma autorizada

Cc. ARCHIVO

14cm

FACTURA

Cliente
Alcaldia Municipal del Distrito Central Tegucigalpa Honduras RTN 08019002264234

No. de Factura
000-001-01-00000306

Fecha
25/05/23

Condiciones

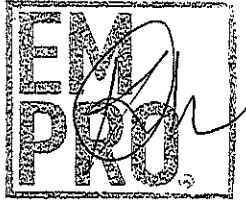
Descripción	Cantidad	Costo	Total
unto 13 de Mayo 2023 iler de audio que incluye: 1 Pantalla led de 4x2 metros con su estructura truss y su tarima de 1x1 metros Consola de 32 canales 4 parlantes medios 4 parlantes bajos 4 micrófonos inalámbricos 1 Set de microfónica con pedestal 1 Set de microfonía para instrumentos + kit para batería Subtotal	1	34,782.61	34,782.61
			34,782.61

ORIGINAL

Son: Doscientos Sesenta y Cuatro
Mil Quinientos Lempiras Exactos

CAI: 4A78D6-87B7AD-2240A1-2BE3AD-FCDC84-71

Limite de Emision: 21 Junio 2023

Rango de Emision: 000-001-01-000000296 al 000-001-01-00000315

No. Correlativo de Orden Exenta:
No. Correlativo de Constancia de Exonerado:
No. del registro SAG:

Original: Cliente, Copia: Emisor

Importe Exonerado	
Importe Exento	
Rebajas y Descuentos	
Importe Gravado	L34,782.61
ISV (15.0%)	L5,217.39
Total	L40,000.00



Alcaldía Municipal del Distrito Central
Tegucigalpa, M.D.C.; Honduras, C.A.

ACTA DE RECEPCION

Por medio de la presente la Jefatura de Protocolo y Ceremonial hace constar que ha recibido de la empresa "EMPRO (PROMOTORA DE ESPECTACULOS PUBLICOS S A)" el servicio de alquiler de equipo de audio para ser utilizado en la celebración del día de la madre el 13 de mayo del 2023, a las madres en riesgo social, realizado en el plantel Taller BTR Santos José Mendoza:

Item	Cantidad	Descripción	Valor Unitario	Valor Total
1	1	Alquiler de audio que incluye: (1) pantalla led de 4x2 metros con su estructura truss y su tarima de 1x1 metros, Consola de 32 canales, 4 parlantes medios, 4 parlantes bajo, 4 micrófonos inalámbricos, 1 set de microfonía para instrumentos más kit para batería.	L 34,782.61	L. 34,782.61
		ULTIMA LINEA		
			SUB-TOTAL	L. 34,782.61
			15% ISV	L. 5,217.39
			TOTAL	L. 40,000.00

Según factura N° 000-001-01-00000306

Valor total de la factura: L. 40,000.00

TEGUCIGALPA, M.D.C. 26 DE MAYO 2023

KATHERINE SAIDE

JEFATURA DE PROTOCOLO Y CEREMONIAL



ciudad de
**buen
corazón**



RTN: 08019016821729

Cliente
Alcaldia Municipal del Distrito Central Tegucigalpa Honduras RTN 08019002264234

COTIZACIÓN

Fecha	Cotización No.	Términos
11/05/23	300	

Description	Cantidad	Costo	Total
Evento 13 de Mayo 2023			
Alquiler de audio que incluye:	1	34,782.61	34,782.61
1 Pantalla led de 4x2 metros con su estructura truss y su tarima de 1x1 metros			
Consola de 32 canales			
4 parlantes medios			
4 parlantes bajos			
4 micrófonos inalámbricos			
1 Set de microfónica con pedestal			
1 Set de microfonía para instrumentos + kit para batería			
Subtotal			34,782.61
Impuesto Sobre Ventas		15.00%	5,217.39
Total			L40,000.00

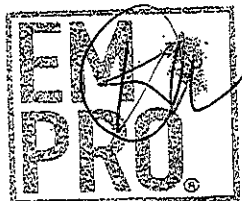

ORIGINAL

Promotora de Espectáculos Públicos EMPRO S.A.
Colonia Ruben Dario, casa 701, Tegucigalpa Honduras

Comunicaciones Mango S de RL
RTN: 08019003029964

Col. La Aurora, 1 y 2 calle, #418
Tegucigalpa, Honduras
Tel. 504 2235 5460



COTIZACION

CLIENTE

Alcaldía Municipal del Distrito Central
RTN: 0801 900 2264234
Tegucigalpa, Honduras

Numero

03-195

Fecha

11/05/23

Plazo

REP

Descripcion

Cantidad

Costo

Total

Evento, 13 de Mayo 2023

Alquiler de audio que incluye:

1 Pantalla led de 4x2 metros con su estructura truss y su tarima de 1x1 metros

Consola de 32 canales

4 parlantes medios

4 parlantes bajos

3 micrófonos inalámbricos

1 Set de microfónica con pedestal

1 Set de microfónica para instrumentos + kit para batería

Sub Total

ISV

1

41,300.00

41,300.00

41,300.00

15.00%

6,195.00



TOTAL

L47,495.00

Precios de Contado.

1912-2023
21-08-2023

Alcaldía Municipal del Distrito Central
DIRECCION DE ADMINISTRACION Y FINANZAS
DEPARTAMENTO DE COMPRAS MENORES

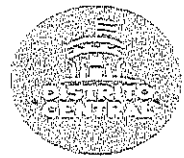

ORDEN DE COMPRA No.398-2023

Fecha: 12. may. 2023

Proceso No. CMA-623-2023

Solicitante: Alcalde Municipal / Jefatura de Protocolo y Ceremonial

Nombre Comercial: "INVERSIONES ABBA"

Sírvase proveernos los artículos y/o prestar los servicios detallados a continuación:

Item	Cantidad	Descripción	Valor Unitario	Valor Total
1	1	(3) Horas de Photobooth (Servicio incluye impresión de fotografías tamaño 4x6 pulgadas ilimitadas durante el tiempo contratado / Diseño de fotografía personalizado a gusto del cliente)	L 7,500.00	L7,500.00
		ULTIMA LINEA		
			SUB-TOTAL	L7,500.00
			15% ISV	L1,125.00
			TOTAL	L8,625.00

Valor total en letras: **Ocho mil seiscientos veinte y cinco lempiras con 00/100**

Descripción del uso o destino: Servicio de alquiler de cabina de fotografías para celebración del día de la madre realizada el día 13 de mayo 2023 en el Plantel Taller BTR Santos Jose Mendoza..
Fondos Propios.

Aprobada por:

Aprobada por:

Recibida por: _____

Fecha: _____

Nota.- Esta orden de compra, es válida con el sello y la firma autorizada

Cc. ARCHIVO

1200



Alcaldía Municipal del Distrito Central
Tegucigalpa, M.D.C.; Honduras, C.A.

ACTA DE RECEPCION

Por medio de la presente la JEFATURA DE PROTOCOLO Y CEREMONIAL hace constar que ha recibido de la empresa "INVERSIONES ABBA" el servicio de alquiler de cabina de fotografías para ser utilizado en la celebración del día de la madre el 13 de mayo del 2023, a las madres en riesgo social, realizado en el plantel Taller BTR Santos José Mendoza:

Item	Cantidad	Descripción	Valor Unitario	Valor Total
1	1	(3) Horas de Photobooth (Servicio incluye impresión de fotografías tamaño 4x6 pulgadas ilimitadas durante el tiempo contratado / Diseño de fotografía personalizado a gusto del cliente)	L 7,500.00	L 7,500.00
		ULTIMA LINEA		
			SUB-TOTAL	L. 7,500.00
			15% ISV	L. 1,125.00
			TOTAL	L. 8,625.00

Según factura N° 000-001-01-00000177.

Valor total de la factura: L. 8,625.00

TEGUCIGALPA, M.D.C. 1 DE JUNIO 2023

ALCALDIA MUNICIPAL DEL DISTRITO CENTRAL
PROTOCOLO Y CEREMONIAL
KATHERINE SAIDE

Jefe de Protocolo y Ceremonial



ciudad de
**buen
corazón**

160M

1900-2023
27-08-2023

Alcaldía Municipal del Distrito Central
DIRECCION DE ADMINISTRACION Y FINANZAS
DEPARTAMENTO DE COMPRAS MENORES

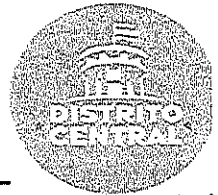

ORDEN DE COMPRA No.399-2023

Fecha: 12. may. 2023

Proceso No. CMA-624-2023

Solicitante: Alcalde Municipal / Jefatura de Protocolo y Ceremonial

Nombre Comercial: JM EVENTOS S.A DE C.V/STAFF PARTY

Sírvase proveernos los artículos y/o prestar los servicios detallados a continuación:

Item	Cantidad	Unidad	Descripción	Valor Unitario	Valor Total
1	1	Unidad	TOLDO 12X40	L 39,000.00	39,000.00
2	1	Unidad	TOLDO 12X30	L 31,000.00	31,000.00
3	1	Unidad	TOLDO 12X21	L 29,000.00	29,000.00
4	1250	Unidad	SILLAS PULLMAN	L 12.00	15,000.00
5	80	Unidad	MESAS RECTANGULAR	L 50.00	4,000.00
6	80	Unidad	FALDONES RECTANGULAR	L 60.00	4,800.00
7	1	Unidad	TRANSPORTE	L 5,100.00	5,100.00
ULTIMA LINEA					
				SUB-TOTAL	L. 127,900.00
				15% ISV	19,185.00
				TOTAL	L. 147,085.00

Valor total en letras:

Ciento cuarenta y siete mil ochenta y cinco lempiras con 00/100

Descripción del uso o destino: Servicio de Alquiler para celebracion del dia de la madre realizada el dia 13 de mayo 2023 en el Plantel Taller BTR Santos Jose Mendoza..

Fondos Propios.

Aprobada por:

[Handwritten signature]



Aprobada por:

[Handwritten signature]

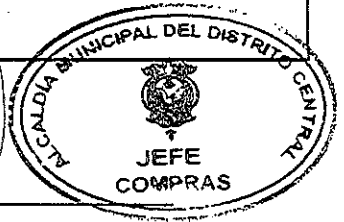

Recibida por: _____

Fecha: _____

Nota.- Esta orden de compra, es válida con el sello y la firma autorizada

Cc. ARCHIVO

14 CM



Alcaldía Municipal del Distrito Central
Tegucigalpa, M.D.C.; Honduras, C.A.

ACTA DE RECEPCION

Por medio de la presente la Jefatura de Protocolo y Ceremonial hace constar que ha recibido de la empresa "JM EVENTOS S.A DE C.V/ STAFF PARTY" el servicio de alquiler de sillas, toldos, mesas y faldones para ser utilizado en la celebración del día de la madre el 13 de mayo del 2023, a las madres en riesgo social, realizado en el plantel Taller BTR Santos José Mendoza:

N.º Ítems	Cantidad	Descripción	Precio Unitario
1	1	Toldo 12x40	39,000.00
2	1	Toldo 12x30	31,000.00
3	1	Toldo 12x21	29,000.00
4	1250	Sillas Pullman	12.00
5	80	Mesa Rectangular	50.00
6	80	Faldón Rectangular Blanco	60.00
7	1	Transporte	5,100.00

Según factura N° 000-001-01-00003958

Valor total de la factura: L. 147,085.00

TEGUCIGALPA, M.D.C. 1 DE JUNIO 2023

ALCALDÍA MUNICIPAL DEL DISTRITO CENTRAL
PROTOCOLO
Y CEREMONIAL
KATHERINE SAIDE

JEFATURA DE PROTOCOLO Y CEREMONIAL



buen
corazón



Propietario: MANUEL VARGAS PALMA
 Col. La Fuente 2da. Etapa, bloque Q, Casa 371, Comayagüela, Honduras C.A.
 TELEFONO: 2205-9582 / 9950 7578 R.T.N. 06051969004938
 multiservicios.vargas@hotmail.com

11 5 23
 DIA MES AÑO

COTIZACION

Cliente: ALCALDIA MUNICIPAL
 Dirección: PLANTEL COL. KENNEDY

Trabajo a realizar: RENTA EQUIPO
 EVENTO EL 13 DE MAYO DEL 2023

Descripción	Cant.	Precio Unit.	TOTAL
SILLAS PULLMAN	1250	L.15.00	L.18,750.00
MESAS RECTANGULAR	80	L. 70.00	L.5,600.00
FALDON BLANCO RECTANGULAR	80	L. 100.00	L.8,000.00
TOLDO 12X21	1	L. 30,000.00	L.30,000.00
TOLDO 12X30	1	L. 32,000.00	L.32,000.00
TOLDO 12X40	1	L. 42,000.00	L.42,000.00
TRANSPORTE	1	L. 6,000.00	L.6,000.00
*****ULTIMA LINEA*****			L.0.00
			L.0.00
			L.0.00
		Sub-Total	L.142,350.00
		15% ISV	L. 21,352.50
		Total	L.163,702.50



Firma de aceptación de presupuesto y condiciones

[Handwritten signatures and initials]

Cotización valida por 15 días. Para reservación del equipo y la fecha se requiere un 50% de anticipo y el pago total deberá realizarse el día de la instalación, puede realizarse en efectivo, cheque o una transferencia a nuestra cuenta de BAC N. 730123091 a nombre de Manuel Vargas Palma / Multiservicios Vargas.

1976-2023
21-08-23

Alcaldía Municipal del Distrito Central
DIRECCION DE ADMINISTRACION Y FINANZAS
DEPARTAMENTO DE COMPRAS MENORES



ORDEN DE COMPRA No.402-2023

Fecha: 12. may. 2023

Proceso No. CMA-627-2023

Solicitante: Alcalde Municipal / Jefatura de Protocolo y Ceremonial

Nombre Comercial: **PROSEDI
SUPLIDORA DE PRODUCTOS Y SERVICIOS DIVERSOS**

Sírvase proveernos los artículos y/o prestar los servicios detallados a continuación:

Item	Cantidad	Unidad	Descripción	Valor Unitario	Valor Total
1	1150	-	Pailas Plásticas	L 52.45	60,317.50
2	1150	-	Pliegos de papel celofan	L 8.40	9,660.00
3	1150	-	Chongos	L 10.00	11,500.00
4	500	-	Cartoncillo tipo opalina	L 2.50	1,250.00
					0.00
ULTIMA LINEA					
				SUB-TOTAL	L. 82,727.50
				15% ISV	12,409.13
				TOTAL	L. 95,136.63

Valor total en letras:

Noventa y cinco mil ciento treinta y seis lempiras con 63/100*

Descripción del uso o destino: Compra de materiales para empacar canasta basica para regalo en celebracion del dia de la madre realizada el dia 13 de mayo 2023 en el Plantel Taller BTR Santos Jose Mendoza..
Fondos Propios.

Aprobada por: 

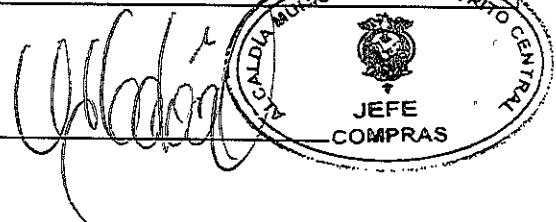
Aprobada por: 

Recibida por: _____

Fecha: _____

Nota.- Esta orden de compra, es válida con el sello y la firma autorizada

Cc. ARCHIVO



PROSEDI

DONDE EL NO HAY, DEJA DE EXISTIR

SUPLIDORA DE PRODUCTOS Y SERVICIOS DIVERSOS

Col. Alameda, Edif. Sabani, 2do nivel, local 6, Tegucigalpa, M.D.C., F.M.,
RTN: 08011989072669 CAI: 3EB192-3FEBB6-DF4085-B02530-85A535-AF
Correo: prosedifk@gmail.com / ventas@prosedihm.com
Tel.: +504 9972-1323 / +504 9992-8630

FACTURA AL CREDITO
000-002-01-00001872

Nombre: Alcaldía Municipal del Distrito Central RTN: 08019002264234
Dirección: Tegucigalpa, M.D.C. Fecha: 15 Mayo 2023
Nº Correlativo de la Orden de Compra Exenta: _____ Nº Correlativo de la Constancia de Registro Exonerados: _____

CANT.	DESCRIPCION	PRECIO UNIT.	Descuentos y Rebajas Otorgadas	TOTAL
1150	Pailas plásticas	52.45		60,317.50
1150	Pliques de papel celofan	8.40		9,660.00
1150	Chongos	10.00		11,500.00
500	Cartoncillo tipo opalina	2.50		1,250.00

Son: Noventa y cinco mil ciento treinta y seis con 63/100

SISTEMAS E IMPRESIONES DIGITALES S. DE R. L. DE C. V. RTN 08019004500258 Cert. No. 9272210600-139
PQ Original: Cliente
Verde: Obligado Tributario Emsor

Fecha Límite de Emisión: 28/04/2024 ✓

Rango Autorizado:
000-002-01-00001851 - 000-002-01-00002050

LA FACTURA ES BENEFICIO DE TODOS; ¡EXIJALA!

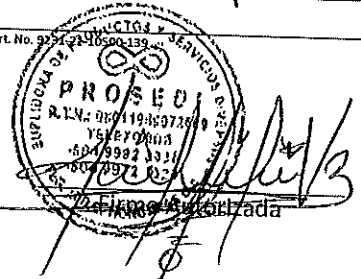

Exonerado L.	
Exento L.	
Gravado 15% L.	82,727.50
Gravado 18% L.	
15% ISV L.	12,409.13
18% ISV L.	
TOTAL L.	95,136.63



Alcaldía Municipal del Distrito Central
Tegucigalpa, M.D.C.; Honduras, C.A.

ACTA DE RECEPCION

Por medio de la presente la Jefatura de Protocolo y Ceremonial hace constar que ha recibido de la empresa "SUPLIDORA DE PRODUCTOS Y SERVICIOS DIVERSOS (PROSEDI) / FUAD ALEXANDER KAFATI VALLADARES" el siguiente producto para ser entregados en la celebración del día de la madre el 13 de mayo del 2023, a las madres en riesgo social, realizado en el plantel Taller BTR Santos José Mendoza:

N.º Ítems	Cantidad	Descripción	Precio Unitario	Total
1	1150	Pailas plásticas	52.45	60,317.50
2	1150	Pliego de papel celofán	8.40	9,660.00
3	1150	Chongos	10.00	11,500.00
4	500	Cartoncillo tipo opalina	2.50	1,250.00
Sub total				82,727.50
15% Impuesto				12,409.13
Total				L. 95,136.63

Según factura N° 000-002-01-00001872

Valor total de la factura: L. 95,136.63

TEGUCIGALPA, M.D.C. 16 DE MAYO 2023

KATHERINE SAIDE

JEFE DE PROTOCOLO Y CEREMONIAL



ciudad de
**buen
corazón**

Residencial Villas del Real, Eucalipto, Casa # 6
Comayaguela M.D.C, Francisco Morazan.
Barrio el centro, Calle Principal
Choluteca, Choluteca
Teléfono: 3300-4499
RTN: 06019011373534

FECHA	11/05/2023
COTIZACIÓN #	1105-2
Vendedor	Sergio Aguero
VALIDO HASTA	11 De Junio 2023

CLIENTE

ALCALDIA MUNICIPAL DEL DISTRITO CENTRAL

Sergio Aguero

DESCRIPCION	COSTO UNITARIO	CANTIDAD	TOTAL
PAILAS PLASTICAS	54.15	1150	62,272.50
PLIEGO DE PAPEL CELOFAN	10.00	1150	11,500.00
CHONGO	11.50	1150	13,225.00
PAPEL OPALINA	3.20	500	1,600.00
			-
			-
			-
			-
			-
ULTIMA LINEA			

TERMINOS Y CONDICIONES

1) Cotizacion valida hasta el dia 11 de Junio de 2023
 2) Nuestra empresa esta legalmente constituida desde el año 1999, y contamos con facturacion CAI, para su respaldo.
 3) Pago con Transferencia a Cuenta de Cheques de la empresa en Banco Ficohsa o con Cheque.

Subtotal	188,597.50
Gravable	1137,876.50
Impuesto	15%
Total Impues	120,681.48
Otros	
TOTAL	1109,278.98

Si usted tiene alguna pregunta sobre esta cotización, por favor, póngase en contacto con nosotros
 AG INVERSIONES S de R.L ☎ 3300-4499 ✉ aginversioneshn@gmail.com
ESTAMOS A SU DISPOSICION

[Handwritten signatures and initials]



DISTRIBUIDORA GLOBAL HONDUREÑA S DE R.L

Colonia Nuevo Loarque, Bloque E , Casa 7404, Comayaguela, M.D.C. Francisco Morazan
Honduras. Email: gerencia@dglobal-hn.com; Celular: 8753-3183 RTM 0801-9020-215252

COTIZACIÓN # 00210

DATOS GENERALES

Nombre del Cliente: AMDC
Contacto: COMPRAS
Cel:

#	DESCRIPCIÓN DEL PRODUCTO	CANTIDAD	P. VENTA	TOTAL
1	Pailas de Plastico	1150.00	L 56.12	L 64,538.00
2	Pliego de Papel Celofan	1150.00	L 11.00	L 12,650.00
3	Chongos	1150.00	L 12.00	L 13,800.00
4	Cartoncillo Tipo Opalina	500.00	L 3.50	L 1,750.00
5				L -
6				L -
7				L -
8				L -
9				L -
10				L -

Observaciones:

Validez: 30 dias

Condiciones: 50% anticipo al solicitar el producto y 50% contraentrega; Emitir
Cheque a nombre de Distribuidora Global Hondureña S de R.L

SUB TOTAL	L	92,738.00
TOTAL GRAVADO	L	92,738.00
TOTAL EXENTO		
ISV 15%	L	13,910.70
ISV 18%		
GRAN TOTAL	L	106,648.70

Firma



Fecha: 11 de mayo del 2023

1904-2023
21-08-2023

Alcaldía Municipal del Distrito Central
DIRECCION DE ADMINISTRACION Y FINANZAS
DEPARTAMENTO DE COMPRAS MENORES

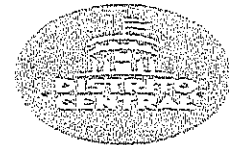

ORDEN DE COMPRA No.403-2023

Fecha: 12. may. 2023 ✓

Proceso No. CMA-628-2023

Solicitante: Alcalde Municipal / Jefatura de Protocolo y Ceremonial ✓

Nombre Comercial: **ALEBRIJES**
"FIESTAS INFANTILES S. DE R.L."

Sírvase proveernos los artículos y/o prestar los servicios detallados a continuación:

Item	Cantidad	Unidad	Descripción	Valor Unitario	Valor Total
1	1130 ✓	Unidad	Pastel en bandeja individual incluye: servilleta y cuchara.	L 30.00	33,900.00 ✓
2	1 ✓	Unidad	Pastel tradicional forma cuadrado con logo de la AMDC	L 1,000.00	1,000.00 ✓
ULTIMA LINEA					
SUB-TOTAL					L. 34,900.00
15% ISV					5,235.00
TOTAL					L. 40,135.00

Valor total en letras:

Cuarenta mil ciento treinta y cinco lempiras con 00/100*

Descripción del uso o destino: Compra de pastel para celebracion del dia de la madre, realizada el dia 13 de mayo 2023 en el Plantel Taller BTR Santos Jose Mendoza.
Fondos Propios.

Aprobada por: _____



Aprobada por: _____

[Handwritten Signature]

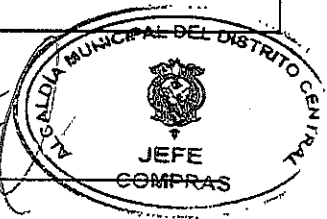

Recibida por: _____

Fecha: _____

Nota.- Esta orden de compra, es válida con el sello y la firma autorizada

Cc. ARCHIVO



ALEBRIJES FIESTAS INFANTILES S. DE R.L.
 Col. San José De la Vega, Casa # 5307, Bloque 38, atrás
 De la Iglesia Siloe, Francisco Morazán, M.D.C
 Cel: +504 3160-7018
 Email: gerencia@alebrijes-hn.com alebrijesfiestasinfantiles@gmail.com
 R.T.N.: 08019022373372 / CAI: EBAA73-CD5855-774089-9FF1EA-4FE96D-29

FACTURA
N° 000-001-01-00000097

FECHA: 26 / Mayo 2023

CLIENTE: Alcaldia Municipal Distrito Central
 DIRECCION: Tegucigalpa
 R.T.N.: 0801 900 22 64 2341

DATOS DEL ADQUIRENTE EXONERADO
 N° ORDEN DE COMPRA EXENTA: _____
 N° CONSTANCIA DE REGISTRO DE EXONERADO: _____
 N° REGISTRO DE LA SAG: _____

CANT.	DESCRIPCION	P. UNITARIO	DESCUENTOS Y REBAJAS OTORGADOS	TOTAL
5130	Pederos de Pastel	30 00		33,900 00
1	Pastel tradicional U.L	1000 00		1000 00

VALOR EN LETRAS: Cuarenta mil cuatrocientos treinta y cinco tempiras
La factura es beneficiaria de todos "EXIJALA"

RANGO AUTORIZADO: 000-001-01-00000051- AL: 000-001-01-000000150
 FECHA LIMITE DE EMISION: 30/06/2023
 ORIGINAL: CLIENTE / COPIA OBLIGADO TRIBUTARIO EMISOR
 MODALIDAD: IMPRESION POR IMPRENTA

CREDITO CREDITO

ADMINISTRACIÓN
 FIRMA AUTORIZADA

DESCUENTOS Y REBAJAS OTORGADOS	L.		
SUB-TOTAL	L.	34 900	00
IMPORTE EXENTO	L.		
IMPORTE GRAVADO 15%	L.		
I.S.V. 15%	L.	5,235	00
IMPORTE EXONERADO	L.		
TOTAL A PAGAR	L.	40,135	00

17cm



Alcaldía Municipal del Distrito Central
Tegucigalpa, M.D.C.; Honduras, C.A.

ACTA DE RECEPCION

Por medio de la presente la Jefatura de Protocolo y Ceremonial hace constar que ha recibido de la empresa "ALEBRIJES FIESTAS INFANTILES S. DE R.L" compra de pastelería para ser entregados en la celebración del día de la madre el 13 de mayo del 2023, a las madres en riesgo social, realizado en el plantel Taller BTR Santos José Mendoza:

Item	Cantidad	Unidad	Descripción	Valor Unitario	Valor Total
1	1130	Unidad	Pastel en bandeja individual incluye: servilleta y cuchara.	L 30.00	33,900.00
2	1	Unidad	Pastel tradicional forma cuadrado con logo de la AMDC	L 1,000.00	1,000.00
			ULTIMA LINEA		
			SUB-TOTAL		L. 34,900.00
			15% ISV		5,235.00
			TOTAL		L. 40,135.00

Según factura N° 000-001-01-00000097

Valor total de la factura: L. 40,135.00

TEGUCIGALPA, M.D.C. 30 DE MAYO 2023

KATHERINE SAIDE

JEFE DE PROTOCOLO Y CEREMONIAL



ciudad de
**buen
corazón**



Alebríjes Fiestas Infantiles. RTN: 08019020373372
 Col. San Jose de la Vega, Bloque 38, Comayaguela,
 M.D.C. Francisco Morazan Honduras.
 Correo Electronico: gerencia@alebríjes-hn-com.

COTIZACIÓN # 00066

DATOS DE COTIZACIÓN

Número: C-00066
 Fecha: 11-05-23
 Fecha del Evento: sábado, 13 de mayo de 2023
 Forma de Pago: Transferencia bancaria a cuenta
 BAC 747784921
 Entrega en:
 Tegucigalpa, AMDC

DATOS GENERALES

Nombre del Cliente: Alcaldía Municipal del
 Distrito Central (AMDC)
 RTN: 08019002264234
 Contacto: Compras
 Tel: +(504) 2237-7989
 email:

#	DESCRIPCIÓN DEL PRODUCTO	CANTIDAD	UNIDAD	PRECIO UNITARIO	TOTAL
1	Pastel en Bandeja Individual incluye:				
2	servilleta y cuchara.	1,130.00	L	30.00	33,900.00
3	Pastel tradicional forma cuadrado con logo				
4	de AMDC para 20 personas.	1	L	1,000.00	1,000.00
5					-
6					-
7					-
8					-
9					-
10					-
11					-
12					-
13					-
14					-
15					-

Observaciones:

1- Validez cotización: por 15 días



SUB TOTAL	L	34,900.00
TOTAL GRAVADIS		
TOTAL EXENTO		
ISV 15%	L	5,235.00
ISV 13%		
GRAN TOTAL	L	40,135.00

[Handwritten signatures and notes on the right side of the page]

Alcaldía Municipal del Distrito Central
DIRECCION DE FINANZAS Y ADMINISTRACION
DEPARTAMENTO DE COMPRAS MENORES



1707-2023
03/08/2023

ORDEN DE COMPRA No. 404-2023

Fecha: 31. may. 2023

Proceso No. CMA-441-2023

Solicitante: Gerencia de Obras Civiles.

Nombre Comercial: SURTIDORA DE ALTA TECNOLOGIA S.A. DE C.V. (SAT)

Item	Cantidad	Unidad	Descripción	Valor Unitario	Valor Total
1	3	Unidad	CARTUCHO DE TINTA HP 775 CIAN -500 ML	L 7,400.00	L 22,200.00
2	3	Unidad	CARTUCHO DE TINTA HP 775 MAGENTA-500 ML	L 7,400.00	L 22,200.00
3	3	Unidad	CARTUCHO DE TINTA HP 775 AMARILLO-500 ML	L 7,400.00	L 22,200.00
4	3	Unidad	CARTUCHO DE TINTA HP 775 ROJO CROMATICO-500 ML	L 7,400.00	L 22,200.00
5	3	Unidad	CARTUCHO DE TINTA HP 775 NEGRO FOTOGRAFICO-500 ML	L 7,400.00	L 22,200.00
6	3	Unidad	CARTUCHO DE TINTA HP 775 NEGRO MATE - 500 ML	L 7,400.00	L 22,200.00
7	3	Unidad	CARTUCHO DE MANTENIMIENTO HP 777 DESIGN JET	L 2,395.00	L 7,185.00
8	3	Unidad	CABEZAL DE IMPRESIÓN HP 777 DESIGN JET	L 6,285.00	L 18,855.00
ULTIMA LINEA					
SUB-TOTAL					L 159,240.00
15% ISV					L 23,886.00
TOTAL					L 183,126.00

Valor total en letras: **Ciento Ochenta y Tres Mil Ciento Veintiséis Lempiras 00/100**

Descripción del uso o destino: para impresión de planos en distintas gerencias de la Alcaldía Municipal Fondos Municipales.

Aprobada por:

Elaborado por:

Recibida por: _____

Fecha: _____

Nota.- Esta orden de compra, es válida con el sello y la firma autorizada

Cc. ARCHIVO
CJGI

76cm



ACTA DE RECEPCION DE ARTICULOS

Reunidos en las instalaciones que ocupa la Gerencia Obras Civiles en el Edificio AER de esta ciudad capital, siendo las 2:00 p.m., del día 17 de julio 2023. Los suscritos representantes:

Arq. Sonia Banegas Gerencia de Obras Civiles, Lic. Ruben Amaya Asistente Obras Civiles, el representante de la Empresa **SURTIDORA DE ALTA TECNOLOGIA S.A. DE C.V. (SAT)**, y el Abg. José Alberto Rodríguez jefe de Almacén (Veedor) con fin de recibir artículos según factura No. **000-002-01-00069517** con fecha 17 de julio 2023 y orden de compra No. **404-2023** del 31 de mayo 2023.

Primero: Verificamos los artículos encontrándolos completos, mismos que se quedaron en custodia de la **GERENCIA DE OBRAS CIVILES** que a continuación se detalla:

Cantidad	Unidad	Descripción	Observaciones
3	Unidad	CARTUCHO DE TINTA HP 775 CIAN -500 ML	
3	Unidad	CARTUCHO DE TINTA HP 775 MAGENTA-500 ML	
3	Unidad	CARTUCHO DE TINTA HP 775 AMARILLO-500 ML	
3	Unidad	CARTUCHO DE TINTA HP 775 ROJO CROMATICO-500 ML	
3	Unidad	CARTUCHO DE TINTA HP 775 NEGRO FOTOGRAFICO-500 ML	
3	Unidad	CARTUCHO DE TINTA HP 775 NEGRO MATE - 500 ML	
3	Unidad	CARTUCHO DE MANTENIMIENTO HP 777 DESIGN JET	
3	Unidad	CABEZAL DE IMPRESIÓN HP 777 DESIGN JET	

El total es de: **LPS. 183,126.00 (CIENTO OCHENTA Y TRES MIL CIENTO VEINTISEIS LEMPIRAS EXACTOS)**

Segundo: En fe de lo anterior descrito y para fines pertinentes, firmamos la presente a los 17 días del mes de julio 2023.



Arq. Sonia Banegas
Gerencia de Obras Civiles

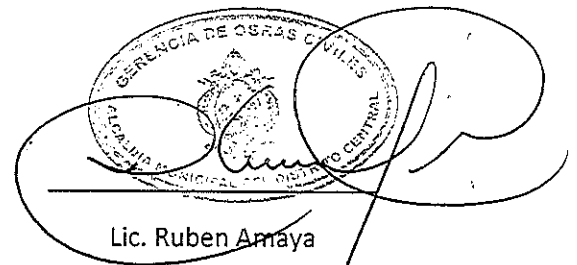

Lic. Ruben Amaya
Asistente Obras Civiles

Sres. Representantes

SURTIDORA DE ALTA TECNOLOGIA S.A. DE C.V. (SAT)

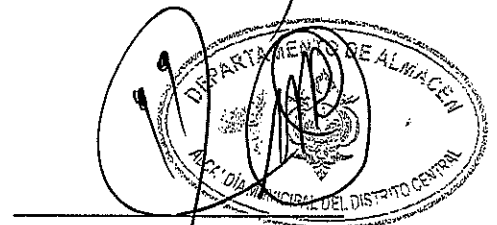

Abg. Alberto Rodríguez
Jefe de Almacén

2023



SURTIDORA DE ALTA TECNOLOGIA SA de CV / RTN 08019000215242
 Email SAR ssandres@sathonduras.com iINFO infosat@sathonduras.com
 Tegucigalpa Plaza SAT, Col. 21 de Octubre Frente Salida Valle de Angeles
 Telefonos (504) 2264-0300 / (504) 2221-3008
 Rango Autorizado del 000-002-01-00067001 al 000-002-01-00075000

FACTURA No. 000-002-01-00069517
 CAI 32AA5D-0A2DC2-614A89-03CE49-B03AF2-47
 Fecha Limite de Emisión: 22/04/2024
 Fecha Emisión: 17/07/2023
 Fecha Vencim.: 16/08/2023

Cliente: TG4212 ALCALDIA MUNICIPAL DEL DISTRITO CENTRAL
 R.T.N. 08019002264234
 Dirección: COL. 21 DE OCTUBRE
 Teléfonos: FAX:
 Dir. Ent.:
 Vendedor: VR Victor Hugo Romano 32069517

Condic. Pago: 30 DIAS
 No. Correlativo de Orden
 Exenta:
 No. Correlativo de la
 Constancia Registro de
 Exonerados:
 Numero Identificativo
 Registro SAG:

Código	Descripción	Cantidad	Precio Unitario	Descuentos y Rebajas Otorgados	% ISV	Neto
GONSUTINHEPA013747	Consumible Tinta Hewlett Packard HP 775 Cyan 500Ml 1XB17A	3	7,400.00		15.00	22,200.00
CONSUTINHEPA013748	Consumible Tinta Hewlett Packard HP 775 Magenta 500Ml 1XB18A	3	7,400.00		15.00	22,200.00
CONSUTINHEPA013749	Consumible Tinta Hewlett Packard HP 775 Amarillo 500Ml 1XB19A	3	7,400.00		15.00	22,200.00
CONSUTINHEPA013750	Consumible Tinta Hewlett Packard HP 775 Rojo Cromo 500Ml 1XB20A	3	7,400.00		15.00	22,200.00
CONSUTINHEPA013751	Consumible Tinta Hewlett Packard HP 775 Negro Photo 500Ml 1XB21A	3	7,400.00		15.00	22,200.00
CONSUTINHEPA013752	Consumible Tinta Hewlett Packard HP 775 Negro Mate 500Ml 1XB22A	3	7,400.00		15.00	22,200.00
REPUEIMPRHEPA013753	Repuesto Impresora Hewlett Packard HP 777 Cartucho Mantenimiento 3ED19A	3	2,395.00		15.00	7,185.00
REPUEIMPRHEPA013754	Repuesto Impresora Hewlett Packard HP 777 Cabezal de Impresion 3EE09A	3	6,285.00		15.00	18,855.00
TOTAL						159,240.00

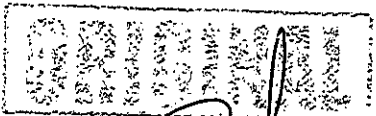

[Handwritten Signature]

ALCALDIA MUNICIPAL DEL DISTRITO CENTRAL
 GERENCIA OBRAS CIVILES
 Recibido por: Ruben Amaya
 Fecha: 17/7/2023
 Hora: 15:05
 Tegucigalpa, M.D.C.



La mercadería viaja por cuenta del comprador, no se aceptan reclamos por roturas o faltantes despues que haya sido recibida.
 Recibida la mercadería conforme y aceptada libre de protesto se cobrará el 4% mensual sobre el valor total por el que fue expedida esta factura y por el último saldo insoluto que aparezca una vez vencido el término de pago. No se aceptan devoluciones despues de despachada la mercadería. Por cada cheque rechazado se cobrará L 700.00 por gastos.

Importe Exonerado L.	0.00
Importe Exento L.	0.00
Importe Gravado 15% L.	159,240.00
Importe Gravado 18% L.	0.00
I.S.V 15% L.	23,886.00
I.S.V. 18% L.	0.00

CIENTO OCHENTA Y TRES MIL CIENTO VEINTISEIS CON 00/100 LEMPIRAS

Total a Pagar L. 183,126.00

Recibido Por:

Original: CLIENTE Copia: Obligado Tributario Emisor

La Factura es Beneficio de Todos "Exijala" 790



COTIZACIÓN

Fecha: Jueves 4 de Mayo de 2023
 Empresa: AMDC
 Atención: Lic. Hugo Galvez

Suministro para el Plotter HP DesignJet Z6 Pro

CANTIDAD	DESCRIPCIÓN	PRECIO LPS	TOTAL
3	Cartucho Tinta HP 775 Cyan 1XB17A	L 7,400.00	L 22,200.00
3	Cartucho Tinta HP 775 Magenta 1XB18A	L 7,400.00	L 22,200.00
3	Cartucho Tinta HP 775 Amarillo 1XB19A	L 7,400.00	L 22,200.00
3	Cartucho Tinta HP775 Rojo Cromático 1XB20A	L 7,400.00	L 22,200.00
3	Cartucho Tinta HP 775 Negro Fotográfico 1XB21A	L 7,400.00	L 22,200.00
3	Cartucho Tinta HP 775 Negro Mate 1XB22A	L 7,400.00	L 22,200.00
3	Cartucho de Mantenimiento HP 777 3ED19A	L 2,395.00	L 7,185.00
3	Cabezal HP 777 DesignJet 3EE09A	L 6,285.00	L 18,855.00
Tiempo de Entrega: 6 Semanas Aproximadamente		Sub Total	L 159,240.00
		ISV	L 23,886.00
		Total	L 183,126.00

Victor Hugo Romano
 Gerente General
vromano@sathonduras.com



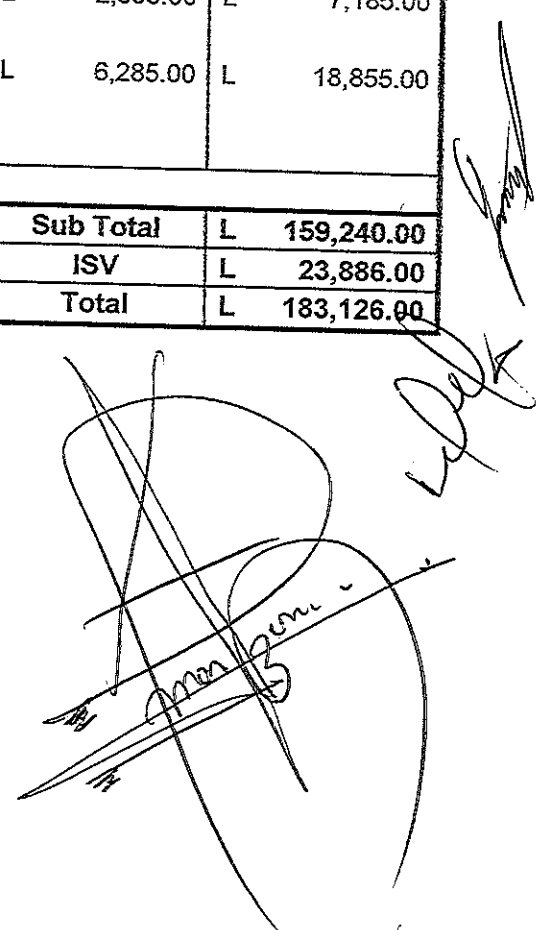

Líderes en Venta de Tecnología al por Mayor y al Detalle, Servicio Técnico Profesional Altamente Calificado

1.3cm



**Papeleria
Honduras**
S. de R.L.

Artículos de Oficina, Suministros de
Computo y Materiales de Aseo.

Barrio Morazán, frente al antiguo Centro Social
Universitario, Casa No. 1338,
Tegucigalpa, M.D.C.
PBX: 2235-6315
Fax: 2239-5782
E-mail: papeleriahondurastgu@yahoo.com.mx

R.T.N.: 08019998391040

COTIZACION

e-mail cliente:

SEÑORES: **Alcaldía Municipal del D.C.**

DIRECCION: **Tegucigalpa, M.D.C.**

ATENCION: **Depto de compras**

FECHA: 4 de Mayo del 2023

Apertura:

Tel:

Validez oferta: 20 días a partir de la fecha de la cotizacion Tiempo de entrega: 45 días despues de recibida la Orden de compra

EJECUTIVO EN VENTAS: **Fredy Galo**

E-mail: papeleriahondurastgu@yahoo.com.mx

RTN No.

Por medio de la presente nos permitimos COTIZAR los productos que a continuacion detallamos:

No.	Cant.	Unidad	DESCRIPCION	P. UNITARIO	P. TOTAL
1	3	C/U	CARTUCHO DE TINTA HP 775 CIAN -500 ML/1XB17A	L 7,995.00	L 23,985.00
2	3	C/U	CARTUCHO DE TINTA HP 775 MAGENTA-500 ML/1XB18A	L 7,995.00	L 23,985.00
3	3	C/U	CARTUCHO DE TINTA HP 775 AMARILLO-500 ML/1XB19A	L 7,995.00	L 23,985.00
4	3	C/U	CARTUCHO DE TINTA HP 775 ROJO CROMATICO-500 ML/1XB20A	L 7,995.00	L 23,985.00
5	3	C/U	CARTUCHO DE TINTA HP 775 NEGRO FOTOGRAFICO-500 ML/1XB21A	L 7,995.00	L 23,985.00
6	3	C/U	CARTUCHO DE TINTA HP 775 NEGRO MATE - 500 ML/1XB22A	L 7,995.00	L 23,985.00
Tiempo de entrega contra Orden de compra es de 45 días					
Sub-Total					L 143,910.00
Ventas exentas					
Mas Ventas Grabadas					L 143,910.00
Mas el 15% de Ventas					L 21,586.50
Total.					L 165,496.50

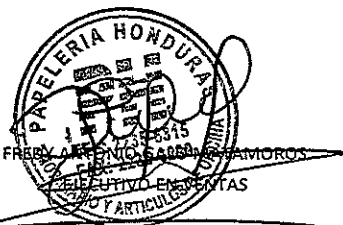

[Handwritten signature and scribbles]

CALIDAD, EFICACIA Y BUEN SERVICIO

RCM

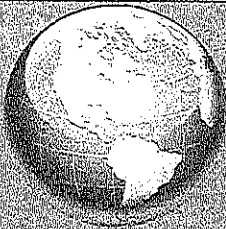

Distribuidora Universal S. de R.L.

PBX-2235-7440

RTV-88019013573168

©AR51/ASA-1-310914-104C82-E6E638-9DDFAC-79

Calle Alameda, 2 Casas antes de Credimas, debajo de la Floristera / Tegucigalpa M.D.C.

Cotizacion Numero : AF10147

Empresa:

Alcaldía Municipal del Distrito Central

Proceso:

Fecha:

5/8/2023

Distribuidora Universal tiene a bien presentarle la siguiente oferta, con productos de calidad y aun excelente precio...!!!

ITEM	DESCRIPCION	CANT.	IVA	VU	TOTAL
1	Cartucho HP 1XB17A 775 Cian	3	SI	N/C	N/C
2	Cartucho HP 1XB18A 775 Magenta	3	SI	N/C	N/C
3	Cartucho HP 1XB19A 775 Yellow	3	SI	N/C	N/C
4	Cartucho HP 1XB20A 775 Rojo cromático	3	SI	N/C	N/C
5	Cartucho HP 1XB21A 775 Negro fotográfico	3	SI	N/C	N/C
6	Cartucho HP 1XB22A 775 Negro mate	3	SI	N/C	N/C
7	Cartucho de mantenimiento HP 777 3ED19A	3	SI	N/C	N/C
8	Cartucho de mantenimiento HP 777 3EE09A	3	SI	N/C	N/C

Observaciones: No hay disponibilidad de la tinta.

Entrega
Credito 30 Dias
Validez de la Oferta x 5 Dias

TOTAL	L	-
IMPOR EXE:	L	-
SUB TOTAL:	L	-
ISV:	L	-
TOTAL	L	-

Los precios y existencia estan sujetos a cambios del Dólar y a movimientos de inventario

Arnold Flores
Ejecutivo de Ventas Generales - Ventas Tecnologicas
Cel.3206-1528
Tel: 2235-7440 Ext 107
Mail: arnold.flores@distribuidorauniversal.hn

Por: _____

Firma y Sello



EPSON
EXCEED YOUR VISION

Canon

CDP
CHICAGO DIGITAL POWER
ENERGY

APC

Man Zume
71cm

1448-2023
10/08/2023

Alcaldía Municipal del Distrito Central
DIRECCION DE FINANZAS Y ADMINISTRACION
DEPARTAMENTO DE COMPRAS MENORES



ORDEN DE COMPRA No.410-2023

Fecha: 1. jun. 2023

Proceso No. CMA-519-2023

Solicitante: Departamento de Mantenimiento

Nombre Comercial: FERRETERIA Y AGENCIA UNIVERSAL S. DE R.L.

Sírvase proveer los artículos y/o prestar los servicios detallados a continuación:

Item	Cantidad	Unidad	Descripción	Valor Unitario	Valor Total
1	6	LANCE	CANAL DE PVC CON TODOS SUS ACCESORIOS Y BAJADA	L 1,590.00	L 9,540.00
SUB-TOTAL				L	9,540.00
15% ISV				L	1,431.00
TOTAL				L	10,971.00

Valor total en letras: *** Diez Mil novecientos setenta y un Lempiras con 00/100***

Descripción del uso o destino: Compra de canal PVC con todos sus accesorios y bajada.
Fondos Propios

Aprobada por:

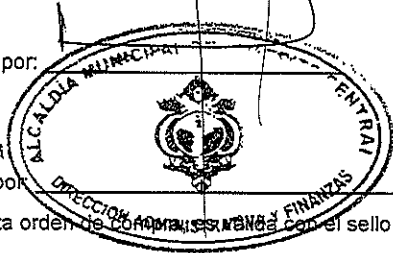

Elaborado por:

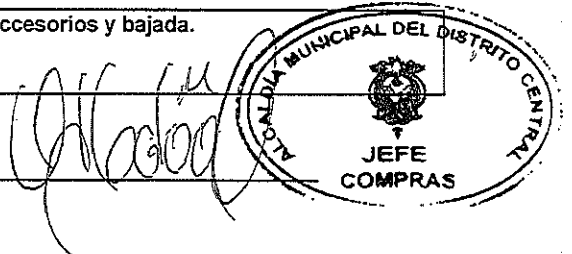

Recibida por:

Fecha:

Nota.- Esta orden de compra se emite con el sello y la firma autorizada

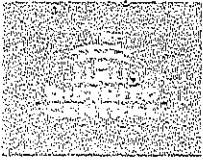

ACTA DE RECEPCION DE ARTICULOS

Reunidos en las instalaciones que ocupa el Departamento de Mantenimiento, ubicado en Plantel de la 21 de octubre de esta ciudad capital, siendo las 10:00 a.m. de día 14 julio 2023. Los suscritos representantes:

Ing. Sergio Mejía Jefe de Mantenimiento, Jorge Escoto Encargado de Bodega, el representante de la Empresa **FERRETERIA Y AGENCIA UNIVERSAL S. DE R.L.** y el Abg. José Alberto Rodríguez jefe de Almacén (Veedor) con fin de recibir artículos según factura No. 000-002-01-00038272 con fecha 14 de julio 2023 y orden de compra No. 410-2023 del día 01 de junio 2023.

Primero: Verificamos los artículos encontrando todo completo, los mismos se quedaron en custodia de el **DEPARTAMENTO DE MANTENIMIENTO**, que detallamos a continuación:

Cantidad	Unidad	Descripción	Observaciones
6	LANCE	CANAL DE PVC CON TODOS SUS ACCESORIOS Y BAJADA	

El total es de: **LPS. 10,971.00 (DIEZ MIL NOVECIENTOS SETENTA Y UN LEMPIRAS EXACTOS)**

Segundo: En fe de lo anterior descrito y para fines pertinentes, firmamos la presente a los 14 días del mes de julio 2023.



ALCALDIA MUNICIPAL DEL DISTRITO CENTRAL
DEPARTAMENTO DE MANTENIMIENTO

Ing. Sergio Mejía
Jefe de Mantenimiento

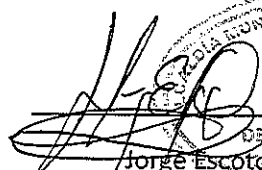

ALCALDIA MUNICIPAL DEL DISTRITO CENTRAL
DEPARTAMENTO DE MANTENIMIENTO

Jorge Escoto
Encargado de Bodega



AGENCIA UNIVERSAL
FERRETERIA
R.T. 0040019205755
Bo. Guancaste, leg. M.D.C.

Sres. Representantes
FERRETERIA Y AGENCIA UNIVERSAL S. DE R.L.



DEPARTAMENTO DE ALMACEN
ALCALDIA MUNICIPAL DEL DISTRITO CENTRAL

Abg. José Alberto Rodríguez
Jefe de Almacén

FERRETERIA Y AGENCIA UNIVERSAL S DE RL

Barrio Guanacaste, callejón las vegas, casa#1771, fte a escuela valle.
 Tegucigalpa M.D.C. Honduras C.A Teléfono: 2201-0073 / 9601-8664
 Correo electrónico: agenciauniversalthnd@gmail.com
 RTN:0801-9009-205755



COTIZACIÓN #5117

CLIENTE: ALCALDIA MUNICIPAL DEL DISTRITO CENTRAL

FECHA: 24/05/2023

RTN:08019002264234

CMA-519-2023

VENDEDOR	UBICACION	CONDICIONES DE PAGO	FECHA DE VENCIMIENTO
LINDA IZAGUIRRE		CONTADO	24/6/2023

No.	CANTIDAD	MEDIDA	DESCRIPCIÓN	PRECIO UNITARIO	TOTAL DE LA LÍNEA
1	6	LANCE	CANAL DE PVC CON TODOS SUS ACCESORIOS Y BAJADA	L 1,590.00	L 9,540.00
				SUB TOTAL	L 9,540.00
				15% ISV	L 1,431.00
				TOTAL	L 10,971.00

OBSERVACIONES:



Handwritten signature

Handwritten signature

1695-2023
03/Agosto/23.

Alcaldía Municipal del Distrito Central
DIRECCION DE FINANZAS Y ADMINISTRACION
DEPARTAMENTO DE COMPRAS MENORES



ORDEN DE COMPRA No. 413-A-2023

Fecha: 2. jun. 2023

Proceso No. CMA-625-2023

Solicitante: DIRECCION DE DESPACHO MUNICIPAL

Nombre Comercial: TULIPANES ALIMENTOS Y SERVICIOS S DE R.L.

Sírvase proveernos los artículos y/o prestar los servicios detallados a continuación:

Item	Cantidad	Unidad	Descripción	Valor Unitario	Valor Total
1	2	UNIDAD	TOLDOS DE 3X6 SENCILLO	L 2,885.00	L 5,770.00
2	4	UNIDAD	MESA RECTANGULAR	L 50.00	L 200.00
3	10	UNIDAD	SILLA PLEGABLE PULLMAN	L 12.00	L 120.00
4	1	UNIDAD	TRANSPORTE GENERAL	L 1,000.00	L 1,000.00
				SUB-TOTAL	L 7,090.00
				15% ISV	L 1,063.50
				TOTAL	L 8,153.50

Valor total en letras: *** OCHO MIL CIENTO CINCUENTA Y TRES LEMPIRAS CON 50/100***

Descripción del uso o destino: Para alquiler de toldos, mesas y sillas para evento de reforestación. Plantatónhn
Fondos Propios

Aprobada por: _____

Elaborado por: _____

Recibida por: _____

Fecha: _____

Nota.- Esta orden de compra, es válida con el sello y la firma autorizada

Cc. ARCHIVO
HMRM



ACTA DE RECEPCION

Por medio de la presente Dirección de Despacho Municipal, hace constar que ha recibido de la empresa "TULIPANES ALIMENTOS Y SERVICIOS S DE. RL" el siguiente servicio:

No	DESCRIPCION	Cant.
1	TOLDOS DE 3X6 SENCILLO	2
2	MESA RECTANGULAR	4
3	SILLA PLEGABLE PULLMAN	10
4	TRANSPORTE GENERAL	1

Que fue utilizado en el evento "Plantatonhn" el día 04 de junio del 2023.

Según Factura N° 000-002-01-00011880.

Valor Total de la Factura: L.8,153.50

TEGUCIGALPA, M.D.C. 29 DE JUNIO DEL 2023



Russel Garay
ciudad de
Dirección de Despacho Municipal



buen
corazón

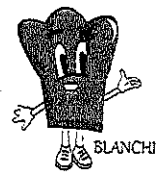

TULIPANES ALIMENTOS Y SERVICIOS S.DE R.L

Col.Alameda, avenida Tiburcios Carías Andino #720 fte.a Escuela Nacional de Ciencias Forestales

RTN:08019004092892

Correo:contabilidad@tulipanes.hn

TEL. 99910644

FACTURA

000-002-01-00011880

EVENTO: .

CAI: C16C08-3CBCF4-6B49BD-A1D68A-B064DB-EF

FECHA LIMITE DE EMISION: 25/11/2023

RANGO AUTORIZADO DEL 000-002-01-00010701 AL 000-002-01-00014700

CLIENTE:	ALCALDIA MUNICIPAL	CONDICIÓN DE PAGO:	CREDITO
CONTACTO:	ALCALDIA MUNICIPAL	VENCIMIENTO:	26/07/2023
TEL. CONTACTO:	88263058	No O/C EXENTA:	
IDENTIDAD:		No REGISTRO S.A.G.	
RTN:	08019002264234	COTIZACIÓN REFERENCIADA:	13532
FECHA:	26/06/2023	No CONSTAN. REGISTRO EXONERADO:	
DIRECCIÓN:	ANTIGUO RASTRO MUNICIPAL		ORIGINAL

Código	Nombre	Precio	Cant.	Subtotal	Desc.	E/G
0045	TOLDO DE 3X6 SENCILLO	L. 2,885.00	2	L. 5,770.00	L. 0.00	G
000113	MESA RECTANGULAR	L. 50.00	4	L. 200.00	L. 0.00	G
000090	SILLA PLEGABLE PULLMAN	L. 12.00	10	L. 120.00	L. 0.00	G
001911	TRANSPORTE GENERAL	L. 1,000.00	1	L. 1,000.00	L. 0.00	G

SUBTOTAL / IMPORTE				DESCUENTOS Y REBAJAS OTORGADOS	IMPUESTO SOBRE VENTAS		TOTAL A PAGAR
EXENTO	GRAVADO 15%	GRAVADO 18%	EXONERADO		ISV 15%	ISV 18%	
L. 0.00	L. 7,090.00	L. 0.00	L. 0.00	L. 0.00	L. 1,063.50	L. 0.00	L. 8,153.50

Categoría	Subtotal-Desc.
EQUIPO	L. 6,090.00
TRANSPORTE	L. 1,000.00

Original: Cliente.
Copia: Obligado Tributario Emisor.

OCHO MIL CIENTO CINCUENTA Y TRES LPS. CON CINCUENTA CTVS

LA FACTURA ES UN BENEFICIO DE TODOS, EXJALA!

OBSERVACIONES:

Denia Garcia
FIRMA Y SELLO
 Alimentos, Bebidas y Servicios S. de R.L.
 PBX: 2231-0944, FAX: 2235-8188
 Cel. 9988-0744, 9991-0644
 www.tulipanes.hn

FIRMA Y SELLO DEL CLIENTE



TULIPANES ALIMENTOS Y SERVICIOS S.DE R.L
 Col.Alameda, avenida Tiburcios Carías Andino #720 fte.a Escuela Nacional de Ciencias Forestales
 RTN:08019004002892 Correo:contabilidad@tulipanes.hn
 TEL. 99910644

COTIZACION #13532 V. 2

EVENTO: .

CLIENTE:	ALCALDIA MUNICIPAL	IDENTIDAD:		ORIGINAL
CONTACTO:	ALCALDIA MUNICIPAL	FECHA:	02/06/2023	
TEL.CONTACTO:	88263058	FECHA EVENTO:	04/06/2023	
RTN:	08019002264234	VENCIMIENTO:	04/06/2023	
DIRECCIÓN:	ANTIGUO RASTRO MUNICIPAL			

Código	Nombre	Precio	Cant.	Subtotal	Desc.	E/G
000045	TOLDO DE 3X6 SENCILLO	L. 2,885.00	2	L. 5,770.00	L. 0.00	G
	000047 - TOLDO DE 3X3 SENCILLO		1			
	001786 - TOLDO 3X3 COMPLEMENTO- SENCILLO		1			
000113	MESA RECTANGULAR	L. 50.00	4	L. 200.00	L. 0.00	G
000090	SILLA PLEGABLE PULLMAN	L. 12.00	10	L. 120.00	L. 0.00	G
001911	TRANSPORTE GENERAL	L. 1,000.00	1	L. 1,000.00	L. 0.00	G

SUBTOTAL / IMPORTE				DESCUENTOS Y	IMPUESTO SOBRE VENTAS		TOTAL A
EXENTO	GRAVADO 15%	GRAVADO 18%	EXONERADO	REBAJAS OTORGADOS	ISV 15%	ISV 18%	PAGAR
0.00	7,090.00	0.00	0.00	0.00	1,063.50	0.00	8,153.50

OCHO MIL CIENTO CINCUENTA Y TRES LPS. CON CINCUENTA CTVS

OBSERVACIONES : EVENTO FRENTE A TELEVICENTRO

Denia Garcia
Tulipanes
 Organización de Eventos y más
 Alimentos y Servicios S. De R. L.
 FIRMADA Y SELLO
 PBX: 2231-0944, FAX: 2235-9188
 Cel. 9985-3744, 9991-0644
 www.tulipanes.hn

FIRMA Y SELLO DEL CLIENTE



EJECUTIVO: DENIA GARCIA

CORREO: recepcion@tulipanes.hn

CELULAR:9769-6294

grm

1745-2023
10/08/23

Alcaldía Municipal del Distrito Central
DIRECCION ADMINISTRATIVA
DEPARTAMENTO DE COMPRAS MENORES



ORDEN DE COMPRA No. 417-2023

Fecha: 2. jun. 2023

Proceso No. CMA-414-B-2023

Solicitante: Dirección de Despacho Municipal

Nombre Comercial: **INDUSTRIAS PANAVISION S.A. DE C.V.**

Sírvase proveer los artículos y/o prestar los servicios detallados a continuación:

Item	Cantidad	Unidad	Descripción	Valor Unitario	Valor Total
1	2	c/u	Escritorio TD-2011 1100 X 540 con gavetas	3,090.290	6,180.58
2	2	c/u	Silla ejecutiva HT-7041B Mesh Respaldo negro	2,379.580	4,759.16
ULTIMA LINEA					
SUB-TOTAL					L. 10,939.74
15% ISV					1,640.96
TOTAL					L. 12,580.70

Valor total en letras: ***Doce Mil Quinientos Ochenta Lempiras con 70/100***

Descripción del uso o destino: Para ser utilizados en el área de producción de eventos, Fondos Municipales

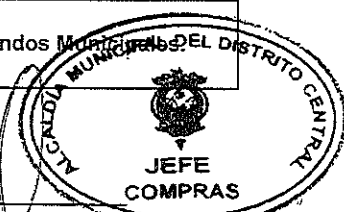

Aprobada por: _____

Elaborada por: _____

Recibida por: _____

Fecha: _____

Nota.- Esta orden de compra, es válida con el sello y la firma autorizada

Cc. ARCHIVO
RUB

2023

INDUSTRIAS PANAVISION S.A. DE C.V.

R.T.N. 05019995136860

CASA MATRIZ Bo. San Fernando, 1ra Cll, 13Ave SE
350 Metros Salida a La Lima, San Pedro Sula, Cortés, Honduras, C.A.
Tel 2553-3029 info@ipsa.hn, www.ipsa.hn

SUCURSAL: Blvd. Suyapa 400 mts al nor oeste del Hospital Materno Infantil, Contiguo a
Entrada Altamira Tel (504) 2239-3066 Fax: (504) 2239-3114
Tegucigalpa, Honduras, C. A

FACTURA

DE: C-CREDITO 30 DIA
FECHA: 13/07/2023 4:55 p.m.

No. 001-003-01-00056456

CAI: 116F43-BBA1D2-404E8E-096C5C-7DA5C2-3A
FECHA LIMITE DE EMISION: 05-06-2024
RANGO DE AUTORIZACION:
001-003-01-00056001 Al 001-003-01-00061000

ORIGINAL

CODIGO: C4A0226
CLIENTE: ALCALDIA MUNICIPAL DEL DIST CENTRAL

DIRECCIONAVE. CRISTOBAL COLON FTE A CLINICAS VIERA EDIF. EJE
CIUDAD: TEGUCIGALPA, M.D.C.
RTN: 08019002264234
TEL: 2237-7989

O/C: 417-2023
VENDEDOR: 4.0 IRIS A. DIAZ MENDOZA
FACT. POR: Angelica Aguilar
C / E 200056455

Nº CORRELATIVO ORDEN DE COMPRA EXENTA:
Nº CORRELATIVO CONSTANCIA DE REGISTRO EXONERADO:
Nº IDENTIFICATIVO REGISTRO DE LA SAG:

Número de artículo	Descripcion	Cant.	Precio Unitario	Descuentos y rebajas otorgados	Total
I-AP100-009-B6TX	ESCRITORIO D1149 1100 X 540 X 760 MM WHITE MAPLE	2	4,306.92	2,433.26	6,180.58
I-S-008-RXTN	SILLA EJECUTIVA HT-744A MESH BASE CROMADA	2	3,072.72	1,386.27	4,759.16

Despacho Municipal



Pr. Angelica Aguilar

Doce Mil Quinientos Ochenta Y 70 / 100 Lempiras.

3,819.54 / 10,939.74

Al momento de Cancelar la factura, no se deberá aplicar la retención del 1%, ya que Industrias Panavision S.A. de C.V. se encuentra sujeta al Régimen de Pagos a Cuenta según lo indica el Decreto #17-2010 (En la fe de errata del 29 de Mayo del 2010)

LA FACTURA ES BENEFICIO DE TODOS, EXIJALA.

- a) Una vez salida de nuestras bodegas la mercancía viaja por cuenta y riesgo del comprador.
- b) Por cheques devueltos por el Banco se cobrará el 20% sobre el total del cheque.
- c) El importe de esta factura devengará el 5% mensual después de la fecha de vencimiento.
- d) No se admiten devoluciones después de 30 días. Por las devoluciones aceptadas no se reconocerá el impuesto pagado al fisco.
- e) Esta factura no constituye un recibo de pago. Exija su recibo en caja.

SUBTOTAL L.	10,939.74
IMPORTE EXONERADO L.	
IMPORTE EXENTO L.	
IMPORTE GRAVADO 15% L.	10,939.74
IMPORTE GRAVADO 18% L.	
I.S.V. 15% L.	1,640.96
I.S.V. 18% L.	
TOTAL A PAGAR L.	12,580.70

NOMBRE

FIRMA

RECIBI CONFORME



SC-CER291633

Original: Cliente

Copia 1: Obligado tributario emisor

Copia 2: Credito

CODIGO: AFR-03 VERSION: 09

SAP: 200156456

Page 1 de 1

FACT2TEG 13/7/2023 4:59:40 pm

0200



GERENCIA ADMINISTRATIVA
BIENES PATRIMONIALES

ACTA DE RECEPCION DE EQUIPO No. 0132-2023-BP-AMDC

Reunidos en las instalaciones que ocupa el Departamento de Asuntos Culturales ubicado en el plantel de la col. 21 de octubre de esta Ciudad Capital, siendo las 2:00PM, del día 20 de julio 2023. Los Suscritos representantes: Gloria Arana jefe Departamento de Asuntos Culturales y el Sr. Nahum Meza, inspector de Bienes Patrimoniales y el representante de **INDUSTRIAS PANAVISION**, con el propósito de recibir equipo según factura No. **001-003-01-00056456** de fecha 13 de julio de 2023. Orden de Compra N°. **417-2023**, de fecha 02 de junio de 2023.

Primero: Verificamos el equipo encontrándolo completo, mismo que se entrego al Departamento de Asuntos Culturales a continuación, se detalla:

CANTIDAD	UNIDAD DE MEDIDA	DESCRIPCION	VALOR /UNITARIO	VALOR/TOTAL
2	unidad	escritorio D1149 1100x540x760 MM white maple inv. 4046191, 4046192-23	L3,090.29	L6,180.58
2	unidad	silla ejecutiva HT-744A mesh base cromada inv. 4046193, 4046194-23	L2,379.58	L4,759.16
		IMPORTE GRAVADO 15%		L10,939.74
		IMPUESTO SOBRE VENTA 15%		L1,640.96
		TOTAL		L12,580.70

El Total es de: LPS. 12,580.70 (DOCE MIL QUINIENTOS OCHENTA LEMPIRAS CON SETENTA CENTAVOS)

SEGUNDO: en fe de lo anterior descrito y para los fines pertinentes, firmamos la presente a los 20 días del mes de julio de 2023.

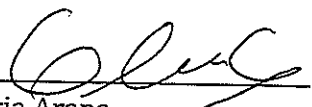
Gloria Arana
Jefe Dpto. Asuntos Culturales

Sr. Nahum Meza
Inspector de Bienes Patrimoniales

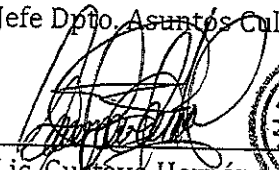
Lic. Gustavo Hernández
Jefe Bienes Patrimoniales





INDUSTRIAS PANAVISION S.A. DE C.V.
 BLVD. SUYAPA, 400 MTS AL NORTE
 DEL HOSP. MATERNO INFANTIL
 TEGUCIGALPA
 TEL: 2241-4772
 FAX: 2239-3114

RTN: 05019995136860
 WEB: www.ipsa.hn
 EMAIL: info@ipsa.hn

CODIGO: MVR-14
 VERSION: 09

COTIZACION

No. **1025382**

Código: C4A0226
Cliente: ALCALDIA MUNICIPAL DEL DIST CENTRAL

Fecha: 25/05/2023
Teléfono: 2237-7989
Fax:
O/C:
Hora: 10:30AM
AA

Dirección: AVE. CRISTOBAL COLON FTE A CLINICAS VIERA EDIF. EJECUTIVO
Ciudad: TEGUCIGALPA, M.D.C.

Saldo: 20,027.27 **Saldo Vencido:** 20,027.27 **Fecha de Impresion:** 25/05/2023 11:55:47a.m.

Al momento de Cancelar la factura no se deberá aplicar la retención del 1%, ya que IPSA se encuentra sujeta al Régimen de Pagos a Cuenta, según lo indica el Decreto #17-2010 (en la fe errata del 29 de mayo del 2010).

Número de artículo	Descripcion	Precio	Cant.	Total
I-SW100-004-WXTX	ESCRITORIO TD-2011 1100 X 540 CON GAVETAS	3,090.29	2	6,180.58
I-ST163-012-PXTN	SILLA EJECUTIVA HT-7041B MESH RESPALDO NEGRO	2,379.58	2	4,759.16

Alcaldía Municipal



Entregar en:

Nota: Como resultado del brote del COVID-19, podrán ocurrir retrasos temporales en las entregas, mano de obra o servicios de IPSA y nuestros proveedores o empresas de transporte marítimo o terrestre. Entre otros factores, las obligaciones de entrega de IPSA están sujetas a un suministro correcto y puntual de parte de nuestros proveedores de materias primas y productos. El problema de la cadena logística a nivel mundial afecta a las empresas de transporte marítimo o terrestre. Por lo tanto, IPSA se reserva el derecho de realizar entregas parciales o modificar sus tiempos de entrega. Si bien IPSA hará todos los esfuerzos comercialmente razonables para cumplir con las obligaciones de entrega, servicio o finalización establecidas en este documento, dichas fechas están sujetas a cambios.

ESTO NO ES FACTURA. EXIJA SU RECIBO EN CAJA.
 PRECIOS VALIDOS UNICAMENTE POR 7 DIAS O
 HASTA AGOTAR EXISTENCIA

MEDIDAS PUEDEN VARIAR +/- 2%

4.0 IRIS A. DIAZ MENDOZA

Asesor de Ventas:

ACEPTADO CLIENTE



LIC. RICARDO CUSTODIO

SC-CER291633

NOMBRE

FIRMA

SUB-TOTAL:	Lps	10,939.74
GASTOS ADICIONALES:	Lps	0.00
IMPUESTO:	Lps	1,640.96
TOTAL:	Lps	12,580.70

1701

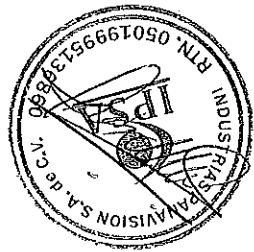

10/07

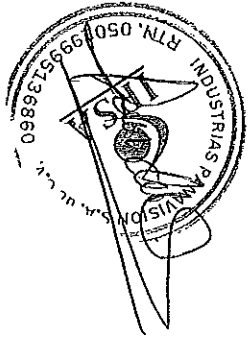

1500



8.El centro,calle de la "Y" 1 cuadra antes del semaforo , contiguo a masesa, siguatepeque,comayagua.

Cel. 9996-9516, 9684-2838
Email: mas.mueble@yahoo.es

COTIZACIÓN

Total a Pagar:

Q 16,500.00

Cotización No. **4785**
Fecha **25/05/2023**

Nombre del Cliente: **A.M.D.C**
Dirección del Cliente: **Centro Clinica Urena**

No.	Descripción	Cantidad	Precio	Total
1	Silla Escritorio Tela Negra Mesh.	2	Q 3700.00	Q 7,400.00
2	Escritorio Secretarial con 2 cajonetas. Despacho Municipal.	2	Q 3500.00	Q 7,000.00

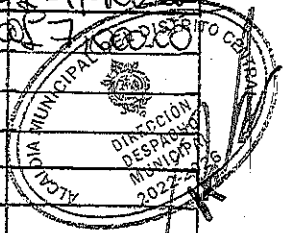

Sub Total **Q 14,400.00**
15% ISV **Q 2,100.00**
Total Q 16,500.00

Tiempo de Entrega: **15 días**
Forma de Pago: **Credito 30 días**

Tiempo de oferta:

Gene Honor
Asesor de ventas:

Firma y sello:

Handwritten signature and initials



1305

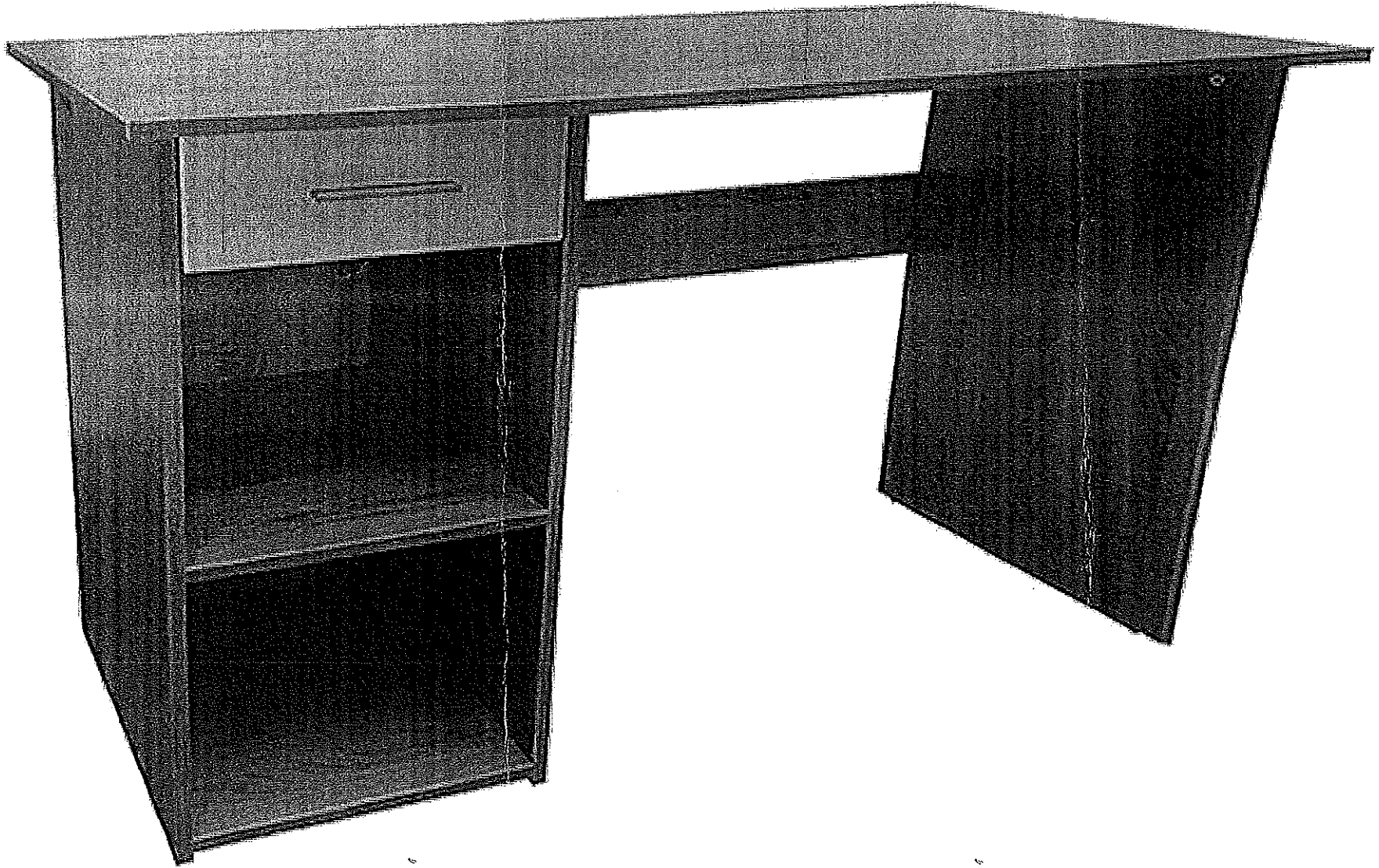

1200

Alcaldía Municipal del Distrito Central
DIRECCION ADMINISTRATIVA
DEPARTAMENTO DE COMPRAS MENORES



1706-2023
03/08/23

ORDEN DE COMPRA No. 422-2023

Fecha: 2. jun. 2023

Proceso No. CMA-593-2023

Solicitante: Gerencia de Recursos Humanos

Nombre Comercial: TULIPANES ALIMENTOS Y SERVICIOS, S. DE R. L.

Sírvase proveernos los artículos y/o prestar los servicios detallados a continuación:

Item	Cantidad	Unidad	Descripción	Valor Unitario	Valor Total
1	23	Unidad	Coffe break AM #1 lunes 05-jun-2023 * mini sandw cubano, empanaditas de pollo, taquitos de res, tartaleta de fruta, refresco lata 12 oz.	L 100.00	L 2,300.00
2	23	Unidad	Almuerzo #1 Lunes 05-jun-2023 * pollo a la naranja, arroz fiesta, vegetales glaseados, panecillo especial, refresco lata 12 oz.	170.00	3,910.00
3	23	Unidad	Coffe break AM #2 martes 06-jun-2023 * mini sandw cubano, tartaleta de pollo, deditos de queso, mini chilénitas de dulce de leche, refresco lata 12 oz.	100.00	2,300.00
4	23	Unidad	Almuerzo #2 martes 06-junio-2023 * churrasco de lomo de res, vegetales a la plancha, papas salteadas, panecillo especial, refresco lata 12 oz.	200.00	4,600.00
5	1	Unidad	Estación de bebida por dos días	1,250.00	1,250.00
6	1	Unidad	Transporte.	2,400.00	2,400.00
ULTIMA LINEA					
				SUB-TOTAL	L 16,760.00
				15% ISV	2,514.00
				TOTAL	L 19,274.00

Valor total en letras: Diecinueve Mil Doscientos Setenta y Cuatro Lempiras con 00/100***

Descripción del uso o destino: Serán utilizados en el Taller de Primeros Auxilios, para empleados de la AMDC. Fondos Municipales.

Aprobada por:

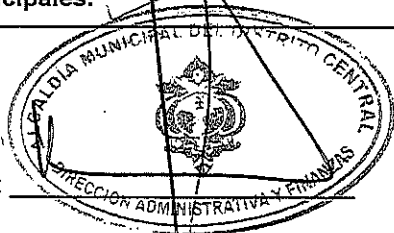

Elaborado por:

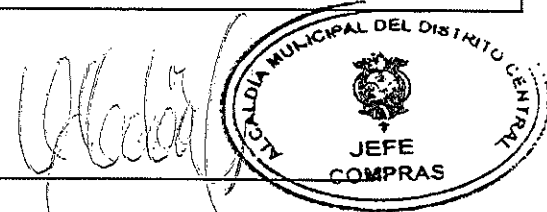

Recibida por:

Fecha:

Nota.- Esta orden de compra, es válida con el sello y la firma autorizada

Cc. ARCHIVO

MEN

CMA 1A



ACTA DE RECEPCION

Por medio de la presente la Gerencia de Recursos Humanos de la AMDC hace constar que ha recibido de TULIPANES, ALIMENTOS Y SERVICIOS, S. DE R. L. el servicio de:

- Servicio de alimentación:

Item	Cantidad	Unidad	Descripción
1	23	Unidad	Estación de bebida de café y jugo por dos días
2	23	Unidad	Coffe break AM #1 lunes 19-junio-2023 <i>* mini sandw de jamón y queso, taquito de pollo, empanaditas de plátano y queso, mini donitas, refresco lata 12 oz.</i>
3	23	Unidad	Almuerzo #1 lunes 19-junio-2023 <i>* pollo al limón, arroz pilaf, vegetales glaseados, panecillo especial, refresco lata 12 oz.</i>
4	23	Unidad	Coffe break AM #2 martes 20-junio-2023 <i>* dedito de carne, mini quiche de brocoli, croquetas de jamón y queso, tartaleta de frutas, refresco lata 12 oz.</i>
5	1	Unidad	Almuerzo #2 martes 20-junio-2023 <i>* lomito de res, papas almendradas, ensalada multicolor, panecillo especial, refresco lata 12 oz.</i>
6	1	Unidad	Transporte. ✓

Según Factura N° 000-002-01-00011790 ✓

Valor de Factura: L.19,274.00 ✓

TEGUCIGALPA, M.D.C. 26 DE JUNIO DE 2023 ✓

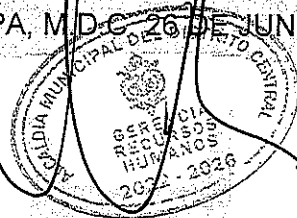

JOSE MAURICIO VARELA
GERENCIA DE RECURSOS HUMANOS



ciudad de
**buen
corazón**

12/06/23

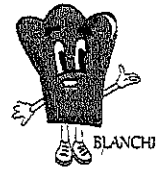

TULIPANES ALIMENTOS Y SERVICIOS S.DE R.L

Col.Alameda, avenida Tiburcios Carías Andino #720 fle.a Escuela Nacional de Ciencias Forestales

RTN:08019004002892

Correo:contabilidad@tulipanes.hn

TEL. 99910544

CAI: C16C08-3CBFC4-6B49BD-A1D68A-B064DB-EF

FECHA LIMITE DE EMISION: 25/11/2023

RANGO AUTORIZADO DEL 000-002-01-00010701 AL 000-002-01-00014700

FACTURA

000-002-01-00011790

EVENTO: .

CLIENTE:	ALCALDIA MUNICIPAL	CONDICIÓN DE PAGO:	CREDITO
CONTACTO:	FRANCISCO BEJARANO	VENCIMIENTO:	09/07/2023
TEL. CONTACTO:	89798695	No O/C EXENTA:	
IDENTIDAD:		No REGISTRO S.A.G.	
RTN:	08019002264234	COTIZACIÓN REFERENCIADA:	13620 ORIGINAL
FECHA:	09/06/2023	No. CONSTAN. REGISTRO	
DIRECCIÓN:	ANTIGUO RASTRO MUNICIPAL	EXONERADO:	

Código	Nombre	Precio	Cant.	Subtotal	Desc.	E/G
CB-002	COFFEE BREAK AM #1	L. 100.00	23	L. 2,300.00	L. 0.00	G
ALM-01	MENÚ ALMUERZO #1	L. 170.00	23	L. 3,910.00	L. 0.00	G
CB-003	COFFEE BREAK AM #2	L. 100.00	23	L. 2,300.00	L. 0.00	G
ALM-02	MENÚ ALMUERZO #2	L. 200.00	23	L. 4,600.00	L. 0.00	G
003158	ESTACION DE BEBIDA II	L. 1,250.00	1	L. 1,250.00	L. 0.00	G
999999	ESTACION DE CAFE PARA 2 DIAS 5 Y 6-06-23	L. 0.00	1	L. 0.00	L. 0.00	
001911	TRANSPORTE GENERAL	L. 600.00	4	L. 2,400.00	L. 0.00	G

SUBTOTAL / IMPORTE				DESCUENTOS Y	IMPUESTO SOBRE VENTAS		TOTAL A
EXENTO	GRAVADO 15%	GRAVADO 18%	EXONERADO	REBAJAS OTORGADOS	ISV 15%	ISV 18%	PAGAR
L. 0.00	L. 16,760.00	L. 0.00	L. 0.00	L. 0.00	L. 2,514.00	L. 0.00	L. 19,274.00

Categoría	Subtotal-Desc.
ALIMENTACIÓN	L. 13,110.00
BEBIDAS	L. 1,250.00
TRANSPORTE	L. 2,400.00

Original: Cliente.
Copia: Obligado Tributario Emisor.

DIECINUEVE MIL DOSCIENTOS SETENTA Y CUATRO LPS. CON CERO CTVS

LA FACTURA ES UN BENEFICIO DE TODOS, EXIJALA!

OBSERVACIONES:

[Firma manuscrita]

FIRMA Y SELLO DEL EMISOR
Alimentos y Servicios, S. De R. L.
PBX: 2231-0944, FAX: 2235-8188
Cel. 9935-3744, 9991-0644
www.tulipanes.hn

FIRMA Y SELLO DEL CLIENTE

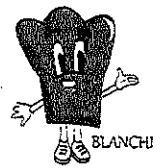

TULIPANES ALIMENTOS Y SERVICIOS S.DE R.L.
Col.Alameda, avenida Tiburcios Cañas Andino #720 fte.a Escuela Nacional de Ciencias Forestales
RTN:08019004002892 Correo:contabilidad@tulipanes.hn
TEL. 99910644

COTIZACIÓN: #13484 V. 7



CLIENTE:	ALCALDIA MUNICIPAL	IDENTIDAD:	
CONTACTO:	FRANCISCO BEJARANO	FECHA:	01/05/2023
TEL.CONTACTO:	89798695	FECHA EVENTO:	06/05/2023
RTN:	08019002264234	VENCIMIENTO:	06/05/2023
DIRECCIÓN:	ANTIGUO RASTRO MUNICIPAL		

ORIGINAL

Código	Nombre	Precio	Cant.	Subtotal	Desc.	E/G
CB-002	COFFEE BREAK AM #1	L. 100.00	23	L. 2,300.00	L. 0.00	G
	000427 - MINI SANDW CUBANO		1			
	000443 - EMPANADITAS EN MASA NORMAL - POLLO		1			
	000399 - TAQUITOS DE RES		1			
	000488 - TARTAleta DE FRUTA		1			
	001864 - REFRESCO LATA 12 ONZ		1			
ALM-01	MENÚ ALMUERZO #1	L. 170.00	23	L. 3,910.00	L. 0.00	G
	000582 - POLLO A LA NARANJA- FILETE DE 4 ONZ		1			
	000741 - ARROZ FIESTA		1			
	000823 - VEGETALES GLACEADOS		1			
	001647 - PANECILLO ESPECIAL		1			
	001864 - REFRESCO LATA 12 ONZ		1			
CB-003	COFFEE BREAK AM #2	L. 100.00	23	L. 2,300.00	L. 0.00	G
	000425 - MINI CLUB SANDW NORMAL		1			
	000447 - TARTAleta DE POLLO		1			
	000400 - DEDITO DE QUESO NORMAL		1			
	000510 - MINI CHILENITAS DE DULCE DE LECHE		1			
	001864 - REFRESCO LATA 12 ONZ		1			
ALM-02	MENÚ ALMUERZO #2	L. 200.00	23	L. 4,600.00	L. 0.00	G
	000631 - CHURRASCO DE LOMO DE RES DE 4 ONZ		1			
	000824 - VEGETALES A LA PLANCHA		1			
	000725 - PAPAS SALTEADAS		1			
	001647 - PANECILLO ESPECIAL		1			
	001864 - REFRESCO LATA 12 ONZ		1			
003158	ESTACION DE BEBIDA II	L. 1,250.00	1	L. 1,250.00	L. 0.00	G
	000907 - CAFÉ EXPRESSO		50			
999999	ESTACION DE CAFE PARA 2 DIAS	L. 0.00	0	L. 0.00	L. 0.00	
001911	TRANSPORTE GENERAL	L. 600.00	4	L. 2,400.00	L. 0.00	G

SUBTOTAL / IMPORTE				DESCUENTOS Y	IMPUESTO SOBRE VENTAS		TOTAL A
EXENTO	GRAVADO 15%	GRAVADO 18%	EXONERADO	REBAJAS OTORGADOS	ISV 15%	ISV 18%	PAGAR
0.00	16,760.00	0.00	0.00	0.00	2,514.00	0.00	19,274.00

DIECINUEVE MIL DOSCIENTOS SETENTA Y CUATRO LPS. CON CERO CTVS

OBSERVACIONES : EVENTO EN EL CODEM DE LA 21 DE OCTUBRE

Tulipanes
Organización de Eventos y más
Alimentos y Servicios, S. De R. L.
PBX: 2231-0944, FAX: 2235-9188
Cel. 9985-3744, 9991-0644
EJECUTIVO: DENIA GARCIA | correo: recepcion@tulipanes.hn

CELULAR:9769-6294

[Handwritten signature and scribbles]

1602-2023
21-07-2023

Alcaldía Municipal del Distrito Central
DIRECCION ADMINISTRATIVA
DEPARTAMENTO DE COMPRAS MENORES



ORDEN DE COMPRA No. 423-2023

Fecha: 2. jun. 2023

Proceso No. CMA-233-2023

Solicitante: Gerencia de Mejoramiento de Vivienda

Nombre Comercial: FERREMART EL CRUCE-PAOLA VANESSA RODRIGUEZ
CERRATO

Sírvase proveernos los artículos y/o prestar los servicios detallados a continuación:

Item	Cantidad	Unidad	Descripción	Valor Unitario	Valor Total
1	2	CAJAS	MANDRIL OP//TALADRO	L 480.00	L 960.00
2	12	ROLLOS	CORDELES	L 180.00	L 2,160.00
3	10	UNIDAD	MACHETES	L 180.00	L 1,800.00
4	36	UNIDAD	LIMAS PARA AFILAR MACHETES	L 45.00	L 1,620.00
5	100	LIBRAS	ALAMBRE DE AMARRAR HIERRO	L 42.00	L 4,200.00
6	6	UNIDAD	ALICATE	L 325.00	L 1,950.00
7	20	UNIDAD	BROCAS PUNTA FINA PARA TALADRAR MADERA	L 135.00	L 2,700.00
8	1	UNIDAD	CALIBRADOR PIE DE REY DIGITAL(PARA MEDIR CALIBRE Y ESPESOR DE LAMINAS)	L 2,280.00	L 2,280.00
9	50	CAJAS	DADOS MAGNETICOS DE 9.5 MM(3/8")	L 300.00	L 15,000.00
10	1	UNIDAD	MICROMENTRO DIGITAL(PARA MEDIR CALIBRE Y ESPESOR DE LAMINAS)	L 4,800.00	L 4,800.00
11	24	UNIDAD	CASCOS PROTECTORES	L 385.00	L 9,240.00
12	3	UNIDAD	SOLDADORAS	L 7,500.00	22,500.00
13	2	UNIDAD	CARETAS ELECTICOS	L 1,650.00	3,300.00
14	6	UNIDAD	ARNES	L 750.00	4,500.00
ULTIMA LINEA					
				SUB-TOTAL	L 77,010.00
				15% ISV	11,551.50
				TOTAL	L 88,561.50

Valor total en letras:

Ochenta y Ocho Mil Quinientos Sesenta y Uno Lempiras con 50/100

Descripción del uso o destino: Compra de Herramientas para ser utilizados en la instalación de techos con laminas aluzinc y construcción de pisos de concreto en vivienda de personas de escasos recursos economicos, ubicados en el Distrito Central.

Fondos Propios.

Aprobada por:



Elaborado por:

[Handwritten Signature]



JEFE COMPRAS

Recibida por:

Fecha:

Nota.- Esta orden de compra, es válida con el sello y la firma autorizada

Cc. ARCHIVO

MLG

220

FERREMART EL CRUCE

Abarrotería y Ferrería

Prop. Paola Vanessa Rodríguez Carrato

Col. Las Colinas, 2da Calle, frente al parque de la entrada de la Colonia El Hogar

Distrito Central, Francisco Morazán. Tel.: 2235-5389, Cel.: 3396-2600

R.T.N.: 08011981010501 / E-mail: vanessa_ro81@yahoo.com.mx

Fecha: 13 de junio del 2023 RTN.: 08019002264234

Cliente: Alcaldía Municipal del Distrito Central

Dirección: _____

CONTADO CRÉDITO Condiciones: _____

CANT.	DESCRIPCIÓN	PRECIO UNITARIO	DESCUENTOS Y REBAJAS OT.	TOTAL
2	Mandril optialadro	L. 480 =	L.	L. 960 =
12	Rollos cordeles	180 =		2,160 =
10	Machetes	180 =		1,800 =
36	Limas P/Afilar	45 =		1,620 =
100	Lbs Alambre Amarre	42 =		4,200 =
6	Alicate	325 =		1,950 =
20	Braza P/Fina P/trabaja Madera	135 =		2,700 =
1	Calibrador Pie Rey digital	2,280 =		2,280 =
50	Dados Magnéticos 9.5mm	300 =		15,000 =
1	Micrometro digital	4800 =		4,800 =
24	Cascos Protectores	385 =		9,240 =
3	Soldadoras	7500 =		22,500 =
2	Caretas electricas	1650 =		3,300 =

FACTURA

000-001-01-00 N° 008580

CAL 3220D2-E526K-E-22283C1A-E-21-12-9



IMPORTE EXONERADO L.

IMPORTE EXENTO L.

IMPORTE GRAVADO L.

I.S.V. 15% L.

I.S.V. 18% L.

TOTAL A PAGAR L.

72510 =

10,876 50

83,386 50

Trescientos ochenta y Seis con 50/100

No. de Orden de Compra Exenta: _____
 No. de Constancia de Registro de Exonerados: _____
 No. Registro de la SAG: _____

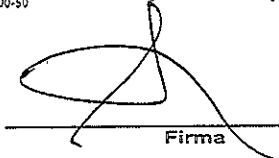
 Firma

Original: Cliente - 1 Copia: Obligado Tributario Emisor



ACTA DE RECEPCION DE MATERIALES

Reunidos en las instalaciones que ocupa la Gerencia de Mejoramiento de Vivienda, ubicada en el Plantel de la 21 de octubre de esta ciudad capital, siendo las 3:00 p.m., del día 13 de junio 2023. Los suscritos representantes:

Arq. Claudia Bueso Gerente de Mejoramiento de Vivienda, Lic. Yesy Marizol Alvarado Administrador de Gerencia de Mejoramiento de Vivienda, el representante de la empresa **FERREMART EL CRUCE/PAOLA VANESSA RODRIGUEZ CERRATO** y el Abg. José Alberto Rodríguez jefe de Almacén (Veedor) con fin de recibir materiales según facturas No. **000-001-01-00008580/000-001-01-00008582** con fecha 13 de junio 2023 y orden de compra No. **423-2023** del día 02 de junio 2023.

Primero: Verificamos los materiales encontrándolos completos, mismos que se quedaron en custodia de la **GERENCIA DE MEJORAMIENTO DE VIVIENDA**, que a continuación se detalla:

Cantidad	Unidad	Descripción	Observaciones
2	CAJAS	MANDRIL OP//TALADRO	
12	ROLLOS	CORDELES	
10	UNIDAD	MACHETES	
36	UNIDAD	LIMAS PARA AFILAR MACHETES	
100	LIBRAS	ALAMBRE DE AMARRAR HIERRO	
6	UNIDAD	ALICATE	
20	UNIDAD	BROCAS PUNTA FINA PARA TALADRAR MADERA	
1	UNIDAD	CALIBRADOR PIE DE REY DIGITAL(PARA MEDIR CALIBRE Y ESPESOR DE LAMINAS)	
50	CAJAS	DADOS MAGNETICOS DE 9.5 MM(3/8")	
1	UNIDAD	MICROMENTRO DIGITAL(PARA MEDIR CALIBRE Y ESPESOR DE LAMINAS)	
24	UNIDAD	CASCOS PROTECTORES	
3	UNIDAD	SOLDADORAS	
2	UNIDAD	CARETAS ELECTICOS	
6	UNIDAD	ARNES	

El total según orden de compra y facturas es de: **LPS. 88,561.50 (OCHENTA Y OCHO MIL QUINIENTOS SESENTA Y UNO LEMPIRAS CON 50/100)**

Segundo: En fe de lo anterior descrito y para fines pertinentes, firmamos la presente a los 13 días mes de junio 2023. ✓

 Arq. Claudia Bueso
 Gerente de Mejoramiento de Vivienda

 Lic. Yesy Marizol Alvarado
 Administración de Gerencia Mejoramiento de Vivienda.

 Srs. Representantes

FERREMART EL CRUCE
ABARROTERIA Y FERRETERIA
RTN:
08011981010501
MUNICIPALIDAD DEL CRUCE
TEGUCIGALPA, HONDURAS.

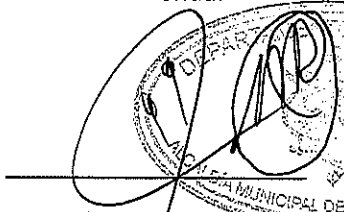
 Abg. José Alberto Rodríguez
 Jefe de Almacén.

FERREMART EL CRUCE
PAOLA VANESSA RODRIGUEZ CERRATO

RTN: 08011987071420

FERCHES
TECNOLOGIES

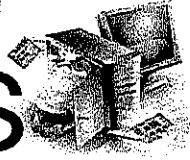

Col. La Esperanza calle principal media cuadra abajo de la iglesia católica Casa N° 164
Tel: 2236-9889 Telefax: 2220-6175 Correo: ferchetecnologies@hotmail.com

Cotización

Cliente: ALCALDIA MUNICIPAL DEL DISTRITO CENTRAL

Fecha: 20/3/2023

Telefono:

Por este medio se le cotiza los siguientes productos:

Cantidad	Descripción	P. Unitario	Total
2	Mandril Para Taladro de 3/8" Truper	345.00	690.00
12	Hilo Polipropileno Para Albañil Truper	97.00	1,164.00
10	Machete Imacasa # 127-26**	210.00	2,100.00
36	Lima Plana Con Mango Truper	90.00	3,240.00
100	Alambre de Amarre	45.00	4,500.00
6	Alicate Plastico de 8" Truper	225.00	1,350.00
20	Broca Para Hierro de 1/8" Truper	37.00	740.00
1	Calibrador Pie De Rey Digital Truper	995.00	995.00
50	Cubo de 3/8" Truper 9027-12940	125.00	6,250.00
24	Casco De Seguridad Blanco Truper	190.00	4,560.00
3	Soldadora Inverter de 110-220/160 Amp Truper	8,750.00	26,250.00
2	Careta Para Soldar Automatica Truper	1,200.00	2,400.00
6	Arnes De Seguridad Truper	2,620.00	15,720.00
1	Flete	1,500.00	1,500.00
		EXENTO	L. 2,100.00
Nota	**PRODUCTO EXENTO ISV	Sub total	L. 71,459.00
		ISV	L. 10,403.85
		Total	L. 81,862.85



FIRMA Y SELLO DEL VENDEDOR

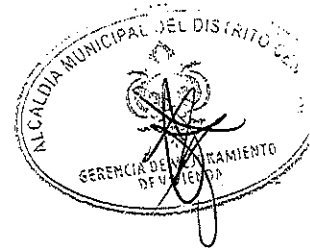

1804

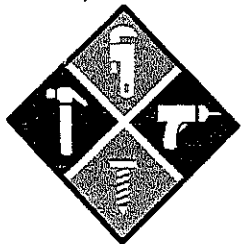

FERRETERIA DIOS ES AMOR, S. de R.L.

Más Hogar, más Ferrería y más...

R.T.N. 08019019124437

Email: ferrediosesamor@gmail.com

Teléfono: 2229-2387

Cliente: ALCALDIA MUNICIPAL DEL DISTRITO CENTRAL

Fecha: 20/03/2023

No.	Descripción	Cantidad	Unid	Precio	Imp.%	Total
1	Mandril Para Taladro de 3/8" Total	2	UN	310.00	15%	620.00
2	Hilo Polipropileno Para Albañil Total	12	UN	95.00	15%	1,140.00
3	Machete # 127-26	10	UN	215.00		2,150.00
4	Lima Plana Con Mango Truper	36	UN	90.00	15%	3,240.00
5	Alambre de Amarre	100	LBS	45.00	15%	4,500.00
6	Alicate Plastico de 8" Truper	6	UN	210.00	15%	1,260.00
7	Broca Para Hierro de 1/8" Truper	20	UN	35.00	15%	700.00
8	Calibrador Pie De Rey Digital Truper	1	UN	925.00	15%	925.00
9	Cubo de 3/8" Truper 9027-12940	50	UN	110.00	15%	5,500.00
10	Casco De Seguridad Blanco Truper	24	UN	170.00	15%	4,080.00
11	Soldadora Inverter de 110-220/160 Amp Truper	3	UN	7,800.00	15%	23,400.00
12	Careta Para Soldar Automatica Truper	2	UN	1,120.00	15%	2,240.00
13	Arnes De Seguridad Truper	6	UN	2,575.00	15%	15,450.00
14	Flete	1	UN	1,500.00	15%	1,500.00

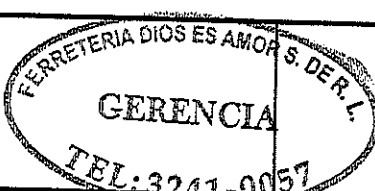
 	66,705.00
	9,683.25
	76,388.25



1452-2023
10/08/2023

Alcaldía Municipal del Distrito Central
DIRECCION ADMINISTRATIVA
DEPARTAMENTO DE COMPRAS MENORES



ORDEN DE COMPRA No. 424-2023

Fecha: 2. jun. 2023 ✓

Proceso No. CMA-315-2023 ✓

Solicitante: Gerencia de Desarrollo Humano ✓

Nombre Comercial: FORMULAS QUIMICAS S. DE R.L. ✓

Sírvase proveernos los artículos y/o prestar los servicios detallados a continuación:

Item	Cantidad	Unidad	Descripción	Valor Unitario	Valor Total
1	1500	Unidad	kit de aseo personal compuesto por: -Toalla de Baño de 8 pulgadas -Papel Higienico de 1000 hojas -Toallas Sanitarias Diurnas con alas -Pasta Dental de 75 ML -Jabon de Baño -Cepillo Dental	L 98.95	L 148,425.00
SUB-TOTAL					L 148,425.00
15% ISV					22,263.75
TOTAL					L 170,688.75

Valor total en letras:

Ciento Setenta Mil Seiscientos Ochenta y Ocho Lempiras con 75/100 ✓

Descripción del uso o destino: 1500 kit de Aseo personal para el Fortalecimiento Institucional.
Transferencia del Gobierno Central.



Aprobada por: _____

Elaborado por: _____

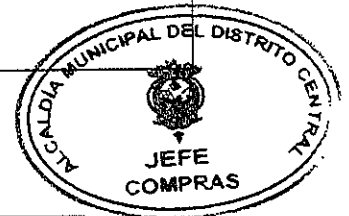

Recibida por: _____

Fecha: _____

Nota.- Esta orden de compra, es válida con el sello y la firma autorizada

CC. ARCHIVO
MLG



FÓRMULAS QUÍMICAS, S. DE R.L.

Barrio Los Dolores, Avenida Lempira, casa 411, Tegucigalpa, M.D.C., Honduras, C.A.
TELÉFONO: (+504) 2237-0937 / (+504) 2222-3017. E-mail: formulas_quimicas@yahoo.com

FACTURA Nº 000-001-01-00027211
CAI: 4E81FC-E5867C-604694-C2CD8F-DB1EDC-E8
R.T.N.: 08019995304450

DÍA	MES	AÑO
13	6	2023

Señores: **ALCALDIA MUNICIPAL DEL DISTRITO CENTRAL**

R.T.N.: **0801-9002-264234** Telefonos: **2222-7374**

Dirección: **Avenida Cervantes, Barrio El Centro**

Orden de Compra:			Proceso	Ordenado por:	Vendedor:	Precio U.	DESCUENTOS Y REBAJAS OTORGADAS	TOTAL
No. 424-2023			CMA-315-2023	Departamento de Compras	oficina			
N.	Cant.	U.M.	Descripción					
1	1500	Unidad	Kit de aseo personal compuesto por:			L.	98.95	L. 148,425.00
2			Toalla de baño de 8 pulgadas					
3			Papel higienico de 1,000 hojas					
4			Toallas sanitarias diurnas con alas					
			Pasta dental de 75 ml					
6			Jabon de baño					
7			Cepillo dental					
8			:Ultima Linea:					
9								
10								
11								
12								
13								
14								
15								
16								
17								
18								
19								
20								
21								
22								
						TOTAL	0.00	148,425.00

DATOS DEL ADQUIRIENTE EXONERADO

No. Correlativo de Orden de Compra Exenta
No. Correlativo de Constancia de Registro
No. Correlativo de Registro de la CAG

IMPORTE EXONERADO L.	0.00
IMPORTE EXENTO L.	0.00
IMPORTE GRAVADO 15% L.	148,425.00
IMPORTE GRAVADO 18% L.	0.00
I.S.V. 15% L.	22,263.75
I.S.V. 18% L.	0.00
TOTAL A PAGAR L.	170,688.75

Firma por Fórmulas Químicas

FÓRMULAS QUÍMICAS
DEPARTAMENTO DE VENTAS

Valor en letras: Ciento setenta y dos mil, seiscientos ochenta y ocho lempiras con 75/100

Condiciones de pago:	Credito 30 días	Mercaderia recibida por:	Keydy Mezo
		Firma y sello	

Blanca: Cliente Rosada: Cliente Azul: Contabilidad

RECLAMACIONES POR FACTURACIÓN O DE OTRA ÍNDOLE DEBEN HACERSE DENTRO DE LOS 15 DÍAS POSTERIORES A LA FECHA DE FACTURA.

LA FACTURA ES BENEFICIO DE TODOS ¡EXIJALA!

Rango Autorizado: 000-001-01-00026501 a la 000-001-01-00029000

Fecha límite de Emisión: 21/02/2024

18cm



ACTA DE RECEPCION DE MATERIALES

Reunidos en las instalaciones que ocupa el Plantel uno los Bomberos en la Gerencia de Desarrollo Humano de esta ciudad capital, siendo las 10:00 a.m., del día 13 de junio 2023. Los suscritos representantes:

Ing. Darwin Aquiles Varela Escoto Gerente de Desarrollo Humano, el representante de la Empresa FORMULAS QUIMICAS S. DE R.L. y el Abg. José Alberto Rodríguez Jefe de Almacén (Veedor), con fin de recibir los materiales según factura No. 000-001-01-00027211 de fecha 13 de junio 2023 y orden de compra No. 424-2023 con fecha 02 de junio 2023.

Primero: Verificamos los materiales encontrándolos completos, mismos que se quedaron en custodia de la GERENCIA DE DESARROLLO HUMANO que a continuación se detalla:

Cantidad	Unidad	Descripción	Observaciones
1500	Unidad	kit de aseo personal compuesto por: -Toalla de Baño de 8 pulgadas -Papel Higienico de 1000 hojas -Toallas Sanitarias Diurnas con alas -Pasta Dental de 75 ML -Jabon de Baño -Cepillo Dental	

El total es de: LPS. 170,688.75 (CIENTO SETENTA MIL SEISCIENTOS OCHENTA Y OCHO LEMPIRAS CON 75/100)

Segundo: En fe de lo anterior descrito y para fines pertinentes, firmamos la presente a los 13 días del mes de junio 2023

Ing. Darwin Aquiles Varela Escoto
Gerente de Desarrollo Humano

Sres. Representantes
FORMULAS QUIMICAS S. DE R.L.

Abg. José Alberto Rodríguez
Jefe de Almacén



FÓRMULAS QUÍMICAS, S. DE R. L.

TELÉFONO: (504) 2237-0937 / 2222-3017
Correo-E: formulas_quimicas@yahoo.com
APDO. POSTAL 20210, COMAYAGÜELA, M.D.C.
HONDURAS, C.A.

RTN: 08019995304450

CAI: 984362-6B17B9-2C4991-E3923B-0E332A-B8

Cliente: ALCALDÍA MUNICIPAL DEL DISTRITO CENTRAL - AMDC
Atención: Departamento de Compras
Dirección: Bo. La Ronda frente a Hospital y Clínicas Viera
Correo:
Telefono: Tél. Planta: 2237-7989 Ext: 303, Tel. Directo: 2222-7374
Fecha: 12/05/2023

COTIZACION: FQ-0694_120523

Por medio de la presente les envió la formal cotización de los siguientes productos:

N°	Cant.	Presentación	Contenido	Descripción	Precio U.	SubTotal	Impuesto	Total
1	1,500	Kits	1 de c/u	Aseo personal compuestos por:	L 98.95	L 148,425.00	L 22,263.75	L 170,688.75
2								
3	1	Unidad	1 und	Toalla de secado de manos tamaño 16X16				
4	1	Rollo	1,000 hojas	Papel higiénico NUBE BLANCA				
5	1	Unidad	75 ml	Pasta dental COLGATE				
6	1	Paquete	10 und	Toallas sanitarias diurnas con alas SABA				
7	1	Unidad	110 gr	Jabón de baño VENZA				
8	1	Unidad	1 und	Cepillo dental COLGATE				
9								
10								
11								
12								
13								
14								
15								
16								
17								
18								
19								
20								
						L 148,425.00	L 22,263.75	L 170,688.75

Validez la cotización:	30 días	IMPORTE		RESUMEN	
Credito:	45 días	Gravado	L 148,425.00	SUBTOTAL	L 148,425.00
Forma de pago:	Transferencia / Cheque	Exento	L -	ISV 15%	L 22,263.75
Tiempo de entrega:	02 días			TOTAL	L 170,688.75

Cantidad en letras: Ciento setenta mil, seiscientos ochenta y ocho lempiras con 75/100



Rafael Trimirio / Cel. 9760-7070
Departamento de Ventas



Handwritten signature and initials.

Comayagüela 5ave , Francisco Morazán, a un costado de El Estado Mayor Conjunto y Banadesa
 Tel. (504) 2202-2713/ (504) 3300-0915
 home-pharma@outlook.es
 RTN: 0801-9021-2811-70



COTIZACION

Comayagüela, 08 de Mayo 2023

Ciiente:	ALCALDIA MUNICIPAL DEL DISTRITO CENTRAL	Lugar de entrega:	OFICNA
RTN:	0801-9002-264234	Condicion de pago:	Credito de 30 dias
Direccion:	Francisco Morazán		
Tiempo de entrega:	07 dias habiles.		

A continuacion, detallamos la siguiente propuesta comercial para suministrar los productos indicados:

Cantidad	Descripcion	Precio Uni	Importe
1500	Toallas de baño Mediana , segun especificacion del cliente, (de 8 pul otro precio y tamaño)	L 94.00	L 141,000.00
1500	Rollos de papel higienico de 1000hojas	L 21.00	L 31,500.00
1500	Pasta Dental de 75ml / colgate	L 27.66	L 41,490.00
1500	Paquete de Toallas sanitarias / kotex	L 26.57	L 39,855.00
1500	Jabon de Baño / Palmolive	L 21.50	L 32,250.00
1500	cepillo dental / colgate	L 17.57	L 26,355.00
Sub Total			L 312,450.00
Importe Exonerado			L -
Importe Exento			
Importe Gravado 15%			L -
15% ISV			L 46,867.50
Total			L 359,317.50

Observaciones:

HOME-PHARMA
 La casa de los Químicos
 Dra. Gabriela Galindo
 Gerente genral de Home-Pharma



[Handwritten signature]

[Handwritten signature]

1905-2023
21-08-2023

Alcaldía Municipal del Distrito Central
DIRECCION ADMINISTRATIVA
DEPARTAMENTO DE COMPRAS MENORES



ORDEN DE COMPRA No. 435-A-2023

Fecha: 7. jun. 2023

Proceso No. CMA-270-B-2023

Solicitante: Dirección de Gestión Comunitaria y Desarrollo Humano

Nombre Comercial: DISTRIBUIDORA UNIVERSAL S. DE R.L.

Sírvase proveernos los artículos y/o prestar los servicios detallados a continuación:

Item	Cantidad	Unidad	Descripción	Valor Unitario	Valor Total
1	1	Unidad	JUEGO DE COMEDOR PARA 4 PERSONAS	L 8,426.00	L 8,426.00
2	3	Unidad	MACETERAS CON PLANTAS ARTIFICIALES	L 620.00	L 1,860.00
ULTIMA LINEA					
SUB-TOTAL					L 10,286.00
15% ISV					L 1,542.90
TOTAL					L 11,828.90

Valor total en letras:

** Once Mil Ochocientos Veintiocho lempiras con 90/100**

Descripción del uso o destino: Para ser utilizado para el proyecto Veterinaria Municipal.
Fondos Propios.

Aprobada por: _____

Elaborado por: _____

Recibida por: _____

Fecha: _____

Nota.- Esta orden de compra, es válida con el sello y la firma autorizada

Cc. ARCHIVO
MLG

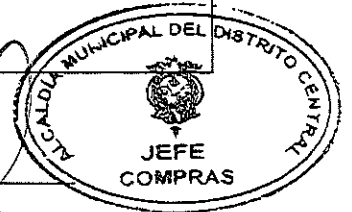
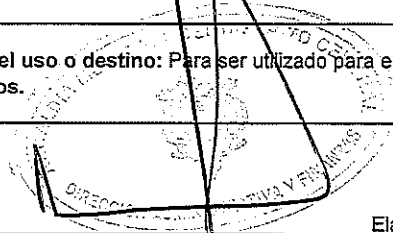



**DISTRIBUIDORA
UNIVERSAL S. de R.L.**

COLONIA SAN JOSÉ DEL PEDREGAL, CALLE PRINCIPAL
COMPLEJO RÍO LINDO, BODEGA #7, DISTRITO CENTRAL, FM. HONDURAS C.A.

PBX: +504 22463242
TELÉFONOS: 22460057
22460058
22460059
22460060

DISTRITO CENTRAL, HONDURAS C.A.
RTN: 08019013578169

Córrreo electrónico:
ventas_distuniversal@hotmail.es

Factura 000-002-01-00016334

Fecha de Factura: 12/07/2023 Fecha Vencimiento: 11/08/2023 Vendedor: Edward Aguilar
Documento origen: S23878 Fecha Límite: 06/06/2024

Cliente & Dirección

ALCALDIA MUNICIPAL DEL DISTRITO CENTRAL

Distrito Central FMO 11101
Honduras
2237-7989
<https://www.amdc.hn/index.php>
RTN: 08019002264234

Item	Descripción	Cantidad	Precio Unitario	ISV	Cantidad	Precio total
1	COMEDOR PARA 4 PERSONAS BASE DE MELAMINA Y MADERA	1.00 Unidades	L 8,426.00	G15%		L 8,426.00
2	MACETERA CON PLANTAS ARTIFICIALES	3.00 Unidades	L 620.00	G15%		L 1,860.00

Son: Once Mil Ochocientos Veintiocho Lempiras y 90/100 centavos

N° Orden Exenta:
N° Constancia Exonerada
N° Registro SAG:

SubTotal	L 10,286.00
Importe Exonerado	L 0.00
Importe Exento	L 0.00
Importe Gravado 15%	L 10,286.00
Importe Gravado 18%	L 0.00
ISV 15%	L 1,542.90
ISV 18%	L 0.00
Descuentos y rebajas otorgados	0.00
Total	L 11,828.90
Importe adeudado	L 11,828.90

Por favor utilice la siguiente referencia al realizar su pago: 000-002-01-00016334

Plazo de pago: 30 días

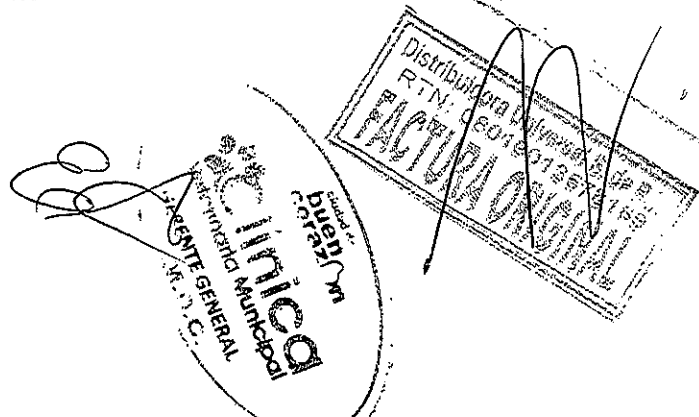



COMPRAS MENORES
A.M.D.C
Recibido: Julian
Fecha: 8/08/23
Hora: 4:15pm

GERENCIA ADMINISTRATIVA
BIENES PATRIMONIALES

ACTA DE RECEPCION DE EQUIPO No. 133-2023-BP-AMDC

Reunidos en las instalaciones que ocupa la Dirección de Gestión Comunitaria y Desarrollo Humano ubicado en el plantel 21 de Octubre de esta Ciudad Capital, siendo las 2:20 pm., del día 20 de julio de 2023. Los Suscritos representantes: Lic. Sandra Rocio de las Flores Rosales, Jefe de esa oficina, la Lic. Elisa Maria Aguilera administradora de la Veterinaria del Pueblo y el Sr. Fernando Herrera Inspector de Bienes Patrimoniales, el representante de la empresa DISTRIBUIDORA UNIVERSAL S. DE R.L., con el propósito de recibir Equipo según factura No. 000-002-01-00016334, de fecha 12 de julio de 2023, Orden de Compra N°. 435-A-2023 de fecha 07 de junio de 2023.

Primero: Verificamos el equipo encontrándolo completo, mismo que sera utilizado para el Proyecto Veterinaria Municipal a continuación, se detalla:

CANTIDAD	UNIDAD DE MEDIDA	DESCRIPCION	VALOR /UNITARIO	VALOR/TOTAL
1	unidad	COMEDOR PARA 4 PERSONAS BASE DE MELAMINA Y MADERA INV. 4046186-23	L8,426.00	L8,426.00
3	unidad	MACETERA CON PLANTAS ARTIFICIALES	L620.00	L1,860.00
		IMPORTE GRAVADO 15%		L10,286.00
		IMPUESTO SOBRE VENTA 15%		L1,542.90
		TOTAL		L11,828.90

El Total es de: LPS. 11,828.90 ONCE MIL OCHOCIENTOS VEINTIOCHO LEMPIRAS CON NOVENTA CENTAVOS

SEGUNDO: en fe de lo anterior descrito y para los fines pertinentes, firmamos la presente a los 20 días del mes de julio de 2023.

Lic. Sandra Rocio de las Flores Rosales
Dirección Gestión Comunitaria y Desarrollo Humano

Sr. Fernando Herrera
Inspector Bienes Patrimoniales

Lic. Gustavo Hernández
Jefe de Bienes Patrimoniales

Lic. Elisa Maria Aguilera
Administración Veterinaria del Pueblo

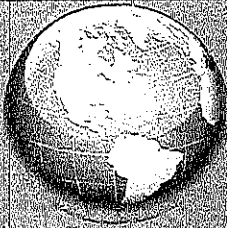

Distribuidora Universal S. de R.L.

PBX-2235-7440

RTN: 08079013573169

CAL: 51A5A1-310914-104C82-E6E688-9DDFA C-79

Cd. Alameda 2 Casas antes de Credimas de lado de la Floristera / Tegucigalpa, M.D.C.

Cotizacion Numero : AF10155

Empresa: **Alcaldía Municipal Del Distrito Central**

Contacto: **Maricruz López**

Fecha: **5/26/2023**

Distribuidora Universal tiene a bien presentarle la siguiente oferta, con productos de calidad y aun excelente precio...!!!

M	DESCRIPCION	CANT.	IVA	VU	TOTAL
1	Comedor para 4 personas base de melamina y madera	1	SÍ L	8,426.00 L	8,426.00

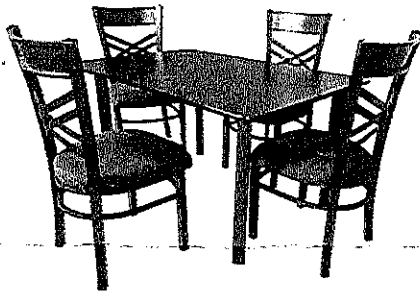

2	Macetera con plantas artificiales	3	SÍ L	620.00 L	1,860.00
---	-----------------------------------	---	------	----------	----------



TOTAL	L	10,286.00
IMPOR EXE:		
SUB TOTAL:	L	10,286.00
ISV:	L	1,542.90
TOTAL	L	11,828.90

Observaciones: **No hay disponibilidad de la finta.**

Entrega
Credito 30 Dias
Validez de la Oferta x 5 Dias

Los precios y existencia estan sujetos a cambios del Dólar y a movimientos de inventario

Arnold Flores
Ejecutivo de Ventas Generales - Ventas Tecnologicas
Cel.3206-1528
Tel: PBX 2235-7440 Ext 107
Mail: arnold.flores@distribuidorauniversal.hn

Por: _____

Firma y Sello



-17cm

COTIZACIÓN

PROSEDI
DONDE EL NO HAY, DEJA DE EXISTIR

FECHA	30/05/2023
COTIZACIÓN #	3005202301
VALIDO HASTA	30/06/2023

RTN EMPRESARIAL: 08011989072669
COL. ALAMEDA EDIFICIO SABANI LOCAL #6
TEGUCIGALPA, M.D.C.

CLIENTE/EMPRESA:		OFICINA DE COMPRA:			
ALCALDIA MUNICIPAL DEL DISTRITO CENTRAL		DPTO DE COMPRAS			
DESCRIPCION	PRECIO UNIT.	CANT.	IMPUESTOS	TOTAL	
MESA DE COMEDOR CON SILLAS.	HNL 6,500.00	1	15%	HNL	6,500.00
ARBOL DE SEDA DE PALMA ARECA ARTIFICIAL	HNL 5,500.00	3	15%	HNL	16,500.00
NOTA: LA PALMA SOLO SE CONSIGUE POR PEDIDO ESPECIAL Y EL TRANSITO HACIA SU DESTINO FINAL SERIA DE <u>20 DIAS CALENDARIO APROXIMADAMENTE</u>				HNL	-
				HNL	-
				HNL	-
				HNL	-
				HNL	-
				HNL	-
				HNL	-
				HNL	-
				HNL	-
				HNL	-
				HNL	-
				HNL	-

SUBTOTAL	HNL	23,000.00
TASA I.S.V.		15%
TOTAL IMPUESTO	HNL	3,450.00
GRAN TOTAL	HNL	26,450.00

TERMINOS Y CONDICIONES

1. CRÉDITO POR 30 DÍAS CALENDARIO
2. POR FAVOR SEÑALAR SI SU COMPRA SERA EXENTA DEL 15% I.S.V. ANTES DE SU FACTURACIÓN FINAL.
3. EMITIR CHEQUES A NOMBRE DE "PROSEDI"

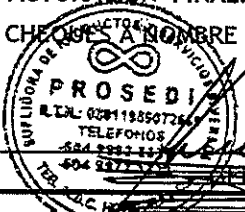

GERENTE GENERAL



SI USTED TIENE ALGUNA DUDA SOBRE ESTA COTIZACIÓN, POR FAVOR COMUNIQUESE CON NOSOTROS:

CORREO ELECTRÓNICO : prosedifk@gmail.com/ventas@prosedihn.com TELÉFONO : +50499721323
PAGINA WEB: WWW.PROSEDIHN.COM

-16CM

17/38-2023
10/08/2023

Alcaldía Municipal del Distrito Central
DIRECCION ADMINISTRATIVA
DEPARTAMENTO DE COMPRAS MENORES



ORDEN DE COMPRA No. 441-2023

Fecha: 8. jun. 2023

Proceso No. CMA-526-2023 ✓

Solicitante: Gerencia Desarrollo Humano ✓

Nombre Comercial: **COMEDOR AUGUSTO
CARLOS AUGUSTO MARTINEZ GUZMAN**

Sírvase proveernos los artículos y/o prestar los servicios detallados a continuación:

Item	Cantidad	Unidad	Descripción	Valor Unitario	Valor Total
1	30 ✓	c/u	Meriendas empacadas con su respectiva bebida. *3 Waffles, crema de mani, banano y fresas en trocitos, miel de maple, jugo natural, fruta. MIÉRCOLES 07-JUNIO-2023	L 155.00	L 4,650.00 ✓
2	30 ✓	c/u	Almuerzos empacados con su respectiva bebida. *Tortitas de carne en salsa de tomate, puré de papas hornedo, ensalada verde, aderezo, 3 tortillas, refresco de soda, 1 fruta. MIÉRCOLES 07-JUNIO-2023	200.00	6,000.00 ✓
3	25 ✓	c/u	Meriendas empacadas con su respectiva bebida. *3 Waffles, crema de mani, banano y fresas en trocitos, miel de maple, jugo natural, fruta. LUNES 10-JUNIO-2023	155.00	3,875.00 ✓
4	30 ✓	c/u	Meriendas empacadas con su respectiva bebida. *3 Waffles, crema de mani, banano y fresas en trocitos, miel de maple, jugo natural, fruta. VIERNES 16-JUNIO-2023	155.00	4,650.00 ✓
5	60 ✓	c/u	Meriendas empacadas con su respectiva bebida. *Desayuno típico: frijoles fritos, huevo estrellado o picado, plátano frito, 2 chorizos, chismol, queso, 4 tortillas, jugo natural. LUNES 19-JUNIO-2023	155.00	9,300.00 ✓
6	60 ✓	c/u	Almuerzos empacados con su respectiva bebida. *Lasaña de carne molida, tres quesos, ensalada de lechuga, tomate, aderezo, 3 rodajas de pan de ojo. LUNES 19-JUNIO-2023	185.00	11,100.00 ✓
7	30 ✓	c/u	Meriendas empacadas con su respectiva bebida. *3 empanadas, salsa de tomate, jugo natural, fruta. SABADO 24-JUNIO-2023	125.00	3,750.00 ✓
ULTIMA LINEA					
				SUB-TOTAL	L 43,325.00 ✓
				15% ISV	6,498.75 ✓
				TOTAL	L 49,823.75 ✓

Valor total en letras: **Cuarenta y Nueve Mil Ochocientos Veintitres Lempiras con 75/100** ✓

Descripción del uso o destino: Para ser utilizados en atención a Talleres en Tems de Salud, Emprendimiento, Incidencia Política, Actividad por el Departamento de Niñez, Adolescencia y Juventud. ✓
Transferencia del Gobierno Central. ✓

Aprobada por: _____
Elaborado por: _____

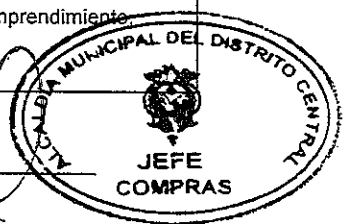

Recibida por: _____ Fecha: _____

Nota.- Esta orden de compra, es válida con el sello y la firma autorizada

COMEDOR AUGUSTO

CARLOS AUGUSTO MARTINEZ GUZMAN
 Col. Las Mercedes, 2da entrada calle principal casa 2059 Tel.: 98026342
 Correo.: carlosaugustomartinezguzman@gmail.com

RT.N.: 08011977073104

DÍA	MES	AÑO	FACTURA Nº 000-001-01-00 000007
03	Julio	2023	

Cliente: Alcaldía Municipal
 Dirección: _____
 Tel: _____ R.T.N. 0801-900 2264 234

CANT.	DESCRIPCIÓN	P. UNITARIO	Descuento Rebajas Orog.	TOTAL
60	Waffles (3) jugo y Frutas	1.55	00	9300
30	Tojitas de carne	2.00	00	6000
	Fruta N Fresco			
60	Desayuno plato tipico	1.55	00	9300
	Con jugo			
60	Masitas con refresco	1.85	00	11100
30	Empanadas (3) jugo y Fruta	1.25	00	3750

Diseno e Imprenta Gómez R.T.N.: 08011988126871 Tel.: 2201-2525 / 8889-0682 CERT.: 9231-22-1500-108

Son Cuarenta y cinco Mil Setecientos diez

No. Correlativo Exento: _____
 No. Correlativo Exonerado: _____
 No. Registro A.C.: _____
COMEDOR AUGUSTO
 R.T.N. / 08011977073104
 Tel.: 9800-6342
 C.A.I.: 1C4AC5-9240E9-03488D-A46BAC-46A315-89

REBAJAS Y DESCUENTOS OTORGADOS L	
IMPORTE EXONERADO L	
IMPORTE EXENTO L	
IMPORTE GRAVADO 15% L	39450
IMPORTE GRAVADO 18% L	
I.S.V. 15% L	5917.50
I.S.V. 18% L	
TOTAL A PAGAR L	45367.50

ORIGINAL: Cliente COPIA: Obligado Tributario Emisor
 Fecha Limite de Emisión: 29/08/2023
 "LA FACTURA ES BENEFICIO DE TODOS" JEXIJALA!
 Rango Autorizado: 000-001-01-00000001 A LA 000-001-01-00000050



Alcaldía Municipal del Distrito Central
Tegucigalpa, M.D.C.; Honduras, C.A.

ACTA DE RECEPCION

Por medio de la presente Gerencia de Desarrollo Humano de la AMDC, hace constar que ha recibido de la empresa "COMEDOR AUGUSTO – CARLOS AUGUSTO MARTINEZ GUZMAN" el siguiente servicio:

Item	Cantidad	Unidad	Descripción
1	30	c/u	Meriendas empacadas con su respectiva bebida. *3 Waffles, crema de mani, banano y fresas en trocitos, miel de maple, jugo natural, fruta. SÁBADO 10-JUNIO-2023
2	30	c/u	Almuerzos empacados con su respectiva bebida. *Tortitas de carne en salsa de tomate, puré de papas hornedo, ensalada verde, aderezo, 3 tortillas, refresco de soda, 1 fruta. SÁBADO 10-JUNIO-2023
3	30	c/u	Meriendas empacadas con su respectiva bebida. *3 Waffles, crema de mani, banano y fresas en trocitos, miel de maple, jugo natural, fruta. VIERNES 16-JUNIO-2023
4	60	c/u	Meriendas empacadas con su respectiva bebida. *Desayuno típico: frijoles fritos, huevo estrellado o picado, plátano frito, 2 chorizos, chismol, queso, 4 tortillas, jugo natural. LUNES 19-JUNIO-2023
5	30	c/u	Meriendas empacadas con su respectiva bebida. *3 empanadas, salsa de tomate, jugo natural, fruta. VIERNES 23-JUNIO-2023
6	60	c/u	Almuerzos empacados con su respectiva bebida. *Lasaña de carne molida, tres quesos, ensalada de lechuga, tomate, aderezo, 3 rodajas de pan de ajo. SÁBADO 01-JULIO-2023

Nota:

Alimentación recibida, por el Departamento de Niñez, Adolescencia y Juventud.

Según Factura N° 000-001-01-00000007

Valor Total de la Factura: L.45,367.50.00

TEGUCIGALPA, M.D.C. 04 DE JULIO DE 2023

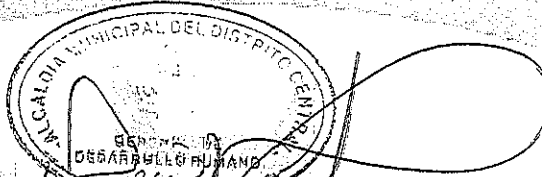

DARWIN AQUILES VARELA
GERENCIA DE DESARROLLO HUMANO



ciudad de
**buen
corazón**

—CM 55—

TU COMIDA COMO EN CASA

Col. Las Mercedes Zda entrada Tel: 98026342, 51628824 correo: martinazi701@yahoo.es

No.	DESCRIPCION	Cantidad	Unidad	IVS Exento	Marca del producto	Precio unitario	Total
1	Meriendas empacadas con su respectiva bebida. *3 Waffles, crema de maní, banano y fresas en trocitos, miel de pable, jugo natural, fruta. MIERCOLES 07-JUNIO-2023	30	c/u	No		L 155.00	L 4650.00
2	Almuerzos empacados con su respectiva bebida. *Tortitas de carne en salsa de tomate, pure de papas homeado, ensalada verde, aderezo, 3 tortillas, refresco de soda, 1 fruta. MIERCOLES 07-JUNIO-2023	30	c/u	No		L 200.00	L 6,000.00
3	Meriendas empacadas con su respectiva bebida. *3 Waffles, crema de maní, banano y fresas en trocitos, miel de maple, jugo natural, fruta. Lunes 10-JUNIO-2023	25	/	/		L 155.00	L 3,875.00
4	Meriendas empacadas con su respectiva bebida. *3 Waffles, crema de maní, banano y fresas en trocitos, miel de maple, jugo natural, fruta. VIERNES 16-JUNIO-2023	30	/	/		L 155.00	L 4650.00
5	Meriendas empacadas con su respectiva bebida. *Desayuno típico: frijoles fritos, huevo estrellado o picado, plátano frito, 2 chorizos, chismol, queso, 4 tortillas, jugo natural. LUNES 19-JUNIO-2023	60	/	/		L 155.00	L 9,300.00
6	Almuerzos empacados con su respectiva bebida. *Lasaña de carne molida, tres quesos, ensalada de lechuga, tomate, aderezo, 3 rodajas de pan de ajo. LUNES 19-JUNIO-2023	60	/	/		L 185.00	L 11,100.00
7	Meriendas empacadas con su respectiva bebida. *3 empanadas, salsa de tomate, jugo natural, fruta. SABADO 24-JUNIO-2023	30	/	/		L 125.00	L 3,750.00
	ULTIMA LINEA						
	Sub-Total						L 43,325.00
	15% IVS						L 6,498.75
	TOTAL						L 49,823.75

COMEDOR AUGUSTO
TEL.: 08011977073104
Tel.: 9802-6342

CAFÉ DE PARIS COLONIAL S DE RL

Barrio Guanacaste, av. gutemberg, casa#1767, fte a escuela valle.
 Tegucigalpa M.D.C. Honduras C.A Teléfono: 9880-6829 / 9601-8664
 Correo electrónico: cafedepariscolonial@gmail.com
 RTN:08019018031734
COTIZACIÓN #2019



CLIENTE: ALCALDIA MUNICIPAL DEL DISTRITO CENTRAL
 RTN:08019002264234

FECHA: 02/06/2023
CMA-526-2023

VENDEDOR	UBICACION	CONDICIONES DE PAGO	FECHA DE VENCIMIENTO
ISIS HERNANDEZ		CONTADO	02/07/2023

No.	CANTIDAD	MEDIDA	DESCRIPCIÓN	PRECIO UNITARIO	TOTAL DE LA LÍNEA
1	30	UNIDAD	MERIENDA: 3 WAFFLES, CON CREMA DE MANI, BANANO EN TROCITOS, FRESAS EN TROCITOS Y MIEL DE MAPLE POR SEPARADO, 1 JUGO NATURAL Y 1 FRUTA. EN SUS RESPECTIVAS BANDEJAS CON CUBIETO Y SERVILLETA.	L 395.00	L 11,850.00
2	30	UNIDAD	ALMUERZO: TORTITAS DE CARNE EN SALSA DE TOMATE, PURE DE PAPAS HORNEADO, ENSALADA VERDE CON ADEREZO, 3 TORTILLAS, UN REFRESCO Y 1 MANZANA. EN SUS RESPECTIVAS BANDEJAS CON CUBIERTO Y SERVILLETA.	L 235.00	L 7,050.00
3	25	UNIDAD	MERIENDA: 3 WAFFLES, CON CREMA DE MANI, BANANO EN TROCITOS, FRESAS EN TROCITOS Y MIEL DE MAPLE POR SEPARADO, 1 JUGO NATURAL Y 1 FRUTA. EN SUS RESPECTIVAS BANDEJAS CON CUBIETO Y SERVILLETA.	L 395.00	L 9,875.00
4	30	UNIDAD	MERIENDA: 3 WAFFLES, CON CREMA DE MANI, BANANO EN TROCITOS, FRESAS EN TROCITOS Y MIEL DE MAPLE POR SEPARADO, 1 JUGO NATURAL Y 1 FRUTA. EN SUS RESPECTIVAS BANDEJAS CON CUBIETO Y SERVILLETA.	L 395.00	L 11,850.00
5	60	UNIDAD	MERIENDA: DESAYUNO TIPICO, FRIJOLES FRITOS, UN HUEVO PICADO, TRES RODAJAS DE PLATANO FRITO, 2 CHORIZOS, CHISMOL, UN PEDAZO DE QUESO, 4 TORTILLA Y 1 JUGO NATURAL	L 172.00	L 10,320.00
6	60	UNIDAD	ALMUERZO: LASAÑA DE CARNE MOLIDA, TRES QUESOS, ENSALADA DE LECHUGA Y TOMATE CON ADEREZO, 3 RODAJAS DE PAN DE AJO Y REFRESCO. EN SUS RESPECTIVAS BANDEJAS CON CUBIETO Y SERVILLETA.	L 238.00	L 14,280.00
7	30	UNIDAD	MERIENDA: 3 EMPANADAS, 1 SALSA DE TOMATE PARA LAS EMPANADAS, 1 JUGO NATURAL, 1 FRUTA. EN SUS RESPECTIVAS BANDEJAS CON CUBIETO Y SERVILLETA.	L 398.00	L 11,940.00
OBSERVACIONES: SOLICITO MAYRA NUÑEZ DPTO COMPRAS.				SUB TOTAL	L 77,165.00
				15% ISV	L 11,574.75
				TOTAL	L 88,739.75

CAFÉ DE PARIS
 DISTRIBUIDORA DE ALIMENTOS
 RTN: 08019018031734
 BARRIO GUANACASTE, TEGUCIGALPA, M.D.C.

CMA 12

14507-2023
10/08/2023

Alcaldía Municipal del Distrito Central
DIRECCION ADMINISTRATIVA
DEPARTAMENTO DE COMPRAS MENORES



ORDEN DE COMPRA No. 442-2023

Fecha: 8. jun. 2023

Proceso No. CMA-508-2023 ✓

Solicitante: Gerencia Alianza con el Pueblo ✓

Nombre Comercial: FERROSERVI TOTAL S.A. ✓

Sírvase proveernos los artículos y/o prestar los servicios detallados a continuación:

Item	Cantidad	Unidad	Descripción	Valor Unitario	Valor Total
1	4	UNIDAD	SOLDADORA PEQUEÑA DE 160 A. PORTATIL	8,199.00	L 32,796.00
2	60	UNIDAD	PALA	339.00	L 20,340.00
3	20	UNIDAD	BARRA PARA CONSTRUCCIONB	999.00	L 19,980.00
4	30	UNIDAD	CODAL DE MADERA	79.00	L 2,370.00
5	20	UNIDAD	GRIFA DE 1/2	199.00	L 3,980.00
6	20	UNIDAD	GRIFA DE 3/8	129.00	L 2,580.00
7	20	UNIDAD	GRIFA DE 1/4	199.00	L 3,980.00
8	20	UNIDAD	CARRETA	2,349.00	L 46,980.00
9	12	UNIDAD	SERRUCHO	199.00	L 2,388.00
10	12	UNIDAD	BARRA DE UÑA	399.00	L 4,788.00
11	12	UNIDAD	ALMADANA DE 12 LIBRAS	1,499.00	L 17,988.00
12	24	UNIDAD	ALICATE	189.00	L 4,536.00
13	4	DOCENAS	LENTES DE SEGURIDAD	89.00	L 356.00
14	20	UNIDAD	CABOS DE PALA	219.00	L 4,380.00
15	30	UNIDAD	DISCO DE 7 1/4" PARA MADERA	199.00	L 5,970.00
16	10	UNIDAD	PISON	1,119.00	L 11,190.00
17	300	MTS 3	CABLE CORDON DOBLE NUMERO 18	1,499.00	L 4,497.00
18	200	UNIDAD	DISCO CORTE DE METAL DE 4"	55.00	L 11,000.00
19	6	UNIDAD	ESCUADRA DE HIERRO TRIANGULAR	219.00	L 1,314.00
20	200	UNIDAD	DISCO DE CORTE PARA METAL DE 7	55.00	L 11,000.00
21	6	UNIDAD	CARETAS ELECTRONICAS	999.00	L 5,994.00
22	6	UNIDAD	NIVEL PEQUEÑO DE METAL 18"	199.00	L 1,194.00
23	10	UNIDAD	NIVEL GRANDE DE 48" DE HIERRO	429.00	L 4,290.00
24	1	CAJA	LIJA NO 80 PARA METAL (100 UNIDADES)	15.00	L 750.00
25	1	CAJA	LIJA NO 120 PARA METAL (100 UNIDADES)	15.00	L 750.00
26	7	UNIDAD	LAMINA LISA DE 1/16	2,249.00	L 15,743.00
27	8	UNIDAD	TUBO DE METAL CUADRADO 1 1/4	519.00	L 4,152.00
ULTIMA LINEA					

SUB-TOTAL	L 245,286.00
GRAVADO	L 218,178.00
EXENTO	L 27,108.00
15% ISV	32,726.70
TOTAL	L 278,012.70

Valor total en letras: **Dochientos setenta y ocho Mili doce Lempiras con 70/100** ✓

Descripción del uso o destino: Herramientas de construcción.
Transferencia del Gobierno Central.

Aprobada por: _____ Elaborado por: _____

Recibida por: _____ Fecha: _____

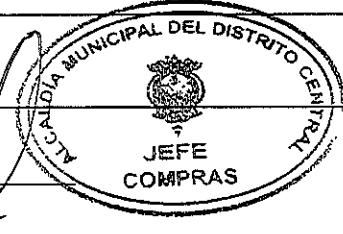

Cc. ARCHIVO
ajm

17cm

FERROSERVI TOTAL S.A.

RTN: 080190017927866

Ba. La Granja
Centro Comercial Plaza Primavera
Tel: 2203-6398
ferroservitotal@gmail.com

Fecha 23/08/2023

Página 1

CREDITO

FACTURA 000-002-01-000 82674

Facturado a:

Enviar a:

ALCALDIA MUNICIPAL DEL DISTRITO CENTRAL

ALCALDIA MUNICIPAL DEL DISTRITO CENTRAL

08019002284234

08019002284234

Código Cliente 0390

XX

Referencia

Términos Crédito 30 días

Vendedor		Sin vendedor	Moneda	L	Tipo Comprobante					
Item	Código	Descripción Producto			Bodg.	Cantidad	Unid.	Precio	Descoto.	Total
1	625002	Soldadora Pequeña De 160 Amp Portatil			PR	4.00	UN	6,199.00		24,796.00
2	534504	Pala Redonda Univ.			PR	60.00	UN	339.00		20,340.00
3	505012	Barra Imocasa 5 Pies			PR	20.00	UN	999.00		19,980.00
4	523604	Codal De Madera 12"			PR	30.00	UN	79.00		2,370.00
5	535594	Grifa De 10mm x 12mm			PR	20.00	UN	199.00		3,980.00
6	535593	Grifas De 6mm x 8mm			PR	20.00	UN	129.00		2,580.00
7	535594	Grifa De 10mm x 12mm			PR	20.00	UN	199.00		3,980.00
8	507305	Carreta D/Mano Truper			PR	20.00	UN	2,349.00		45,960.00

Importe Exonerado L

Importe Exento L

20,340.00

Importe Gravado 15% L

112,665.00

Importe Gravado 16% L

CAI:

No. Correlativo de Orden Exenta:

No. Correlativo de la Constancia de regimen de Exoneración:

No. Correlativo Identificativo de la SAG:

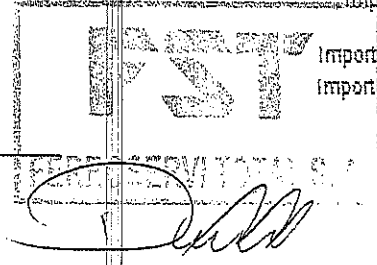

FERROSERVI TOTAL S.A.

RTN: 080190017927866

Ba. La Granja
Centro Comercial Plaza Primavera
Tel: 2203-6398
ferroservitotal@gmail.com

Fecha 23/08/2023

Página 2

CREDITO

FACTURA 000-002-01-000 82674

Facturado a:

Enviar a:

ALCALDIA MUNICIPAL DEL DISTRITO CENTRAL

ALCALDIA MUNICIPAL DEL DISTRITO CENTRAL

08019002284234

08019002284234

Código Cliente 0390

XX

Referencia

Términos Crédito 30 días

Vendedor		Sin vendedor	Moneda	L	Tipo Comprobante					
Item	Código	Descripción Producto			Bodg.	Cantidad	Unid.	Precio	Descoto.	Total
9	533601	SERRUCHO D/MANO			PR	12.00	UN	199.00		2,388.00
10	505010	Barra De Uña			PR	12.00	UN	399.00		4,788.00
11	501512	Almadana De 12 Lbs			PR	12.00	UN	1,499.00		17,988.00
12	500005	Alcate Industrial 9 pig			PR	24.00	UN	189.00		4,536.00
13	536025	Lentes De Seguridad Transp			PR	4.00	UN	89.00		356.00
14	505103	Cabo De Pala			PR	20.00	UN	219.00		4,380.00
15	831070	Disco De 7 1/4 Para Madera			PR	30.00	UN	199.00		5,970.00
16	534511	Pison			PR	10.00	UN	1,119.00		11,190.00

Importe Exonerado L

Importe Exento L

27,108.00

Importe Gravado 15% L

157,494.00

Importe Gravado 16% L

CAI:

No. Correlativo de Orden Exenta:

No. Correlativo de la Constancia de regimen de Exoneración:

No. Correlativo Identificativo de la SAG:

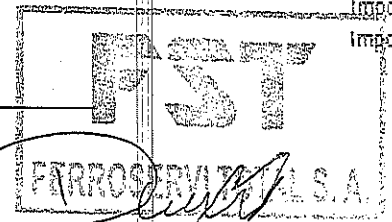

Bo. La Granja
 Centro Comercial Plaza Primavera
 Tel: 2203-6398
 ferroservitotal@gmail.com

FERROSERVI TOTAL S.A.
 RTN: 08019017927866

Fecha 23/08/2023

Página 3

CREDITO

FACTURA 000-002-01-000 82674

Facturado a:

Enviar a:

ALCALDIA MUNICIPAL DEL DISTRITO CENTRAL
 08019002284234

ALCALDIA MUNICIPAL DEL DISTRITO CENTRAL
 08019002284234

Código Cliente 0390 xx

Referencia

Términos Crédito 30 días

Vendedor	Sin vendedor	Moneda	L	Tipo Comprobante					
Ítem	Código	Descripción Producto		Bodg.	Cantidad	Unid.	Precio	Descoto.	Total
17	743024	Cable Cordon Doble #18		FRI	3.00	ROL	1,499.00		4,497.00
18	831048	Disco P/C Metal 4 1/2x0.045x7/8 Dewalt DW6424		FRI	200.00	UN	55.00		11,000.00
19	518502	Escuadra Carpintero 8"		FRI	5.00	UN	219.00		1,314.00
20	831025	Disco P/C Metal 7x 1.5x 7/8		FRI	200.00	UN	55.00		11,000.00
21	536040	Careta P/Soldar Automatica		FRI	5.00	UN	999.00		5,994.00
22	531505	Nivel de Aluminio 18"		FRI	5.00	UN	199.00		1,194.00
23	531522	Nivel Grande De 48 pig		FRI	10.00	UN	429.00		4,290.00
24	832502	Lija P/Hierro Fandell #80		FRI	50.00	UN	15.00		750.00

CAI:

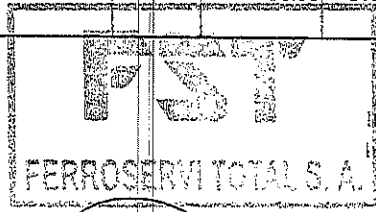

Importe Exonerado L
 Importe Exento L 27,108.00
 Importe Gravado 15% L 197,533.00
 Importe Gravado 18% L

No. Correlativo de Orden Exenta:
 No. Correlativo de la Constancia de regimen de Exoneración:
 No. Correlativo Identificativo de la SAG:

Dull

Bo. La Granja
 Centro Comercial Plaza Primavera
 Tel: 2203-6398
 ferroservitotal@gmail.com

FERROSERVI TOTAL S.A.
 RTN: 08019017927866

Fecha 23/08/2023

Página 4

CREDITO

FACTURA 000-002-01-000 82674

Facturado a:

Enviar a:

ALCALDIA MUNICIPAL DEL DISTRITO CENTRAL
 08019002284234

ALCALDIA MUNICIPAL DEL DISTRITO CENTRAL
 08019002284234

Código Cliente 0390 xx

Referencia

Términos Crédito 30 días

Vendedor	Sin vendedor	Moneda	L	Tipo Comprobante					
Ítem	Código	Descripción Producto		Bodg.	Cantidad	Unid.	Precio	Descoto.	Total
25	832504	Lija P/Hierro Fandell #120		FRI	50.00	UN	15.00		750.00
26	035007	Lamina D/Hierro 4x2 1/16 Legitima		FRI	7.00	UN	2,249.00		15,743.00
27	035034	Tubo Estruct 1-1/4"X1-1/4" CH15		FRI	8.00	UN	519.00		4,152.00

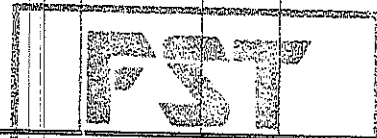

Observaciones: ORD.N. 442-2023 Ref. : COTIZACION 4125

Fecha Límite de Emisión: 23/08/2023

Rango 000-002-01-00078401

CAI:

Autorizado 000-002-01-00094000

195040-1B64B7-5747B1-E0EFFF8-965A3E-A3

No. Correlativo de Orden Exenta:

No. Correlativo de la Constancia de regimen de Exoneración:

No. Correlativo Identificativo de la SAG:

Importe Exonerado L 0.00
 Importe Exento L 27,108.00
 Importe Gravado 15% L 218,178.00
 Importe Gravado 18% L 0.00
 Impuesto 15% L 32,728.70
 Impuesto 18% L 0.00
 Descuento L

La Factura es Beneficiosa de todos «EXIJA LA»

Original - Cliente Copia - Emisor

[Signature]
 Firma

TOTAL: 278,012.70

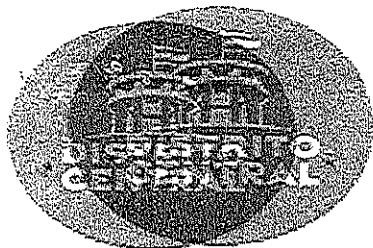

**GERENCIA ADMINISTRATIVA
BIENES PATRIMONIALES**

ACTA DE RECEPCION DE EQUIPO No. 0119-2023-BP-AMDC

Reunidos en las instalaciones que ocupa el plantel de la col. 21 de octubre de esta Ciudad Capital, siendo las 2:00PM, del día 17 de julio 2023. Los Suscritos representantes: Mario Javier Vasquez Jefe de la Gerencia de Alianza con el Pueblo y el Sr. Angel Ramos, inspector de Bienes Patrimoniales y el representante de FERROSERVI TOTAL S.A, con el propósito de recibir equipo según factura No. 000-002-01-000-82674 de fecha 23 de junio de 2023. Orden de Compra N°.442-2023, de fecha 08 de junio de 2023.

Primero: Verificamos el equipo encontrándolo completo, mismo que se entrego a la Gerencia de Alianza con el Pueblo a continuación, se detalla:

CANTIDAD	UNIDAD DE MEDIDA	DESCRIPCION	VALOR /UNITARIO	VALOR/TOTAL
300	mts	cable cordon doble#18	L 1,499.00	L 4,497.00
200	unidad	disco P/C metal 4 1/2x0.045x7/8 dewalt DW6424	L 55.00	L 11,000.00
6	unidad	Escuadra carpintero 8"	L 219.00	L 1,314.00
200	unidad	disco P/C metal 7x1.6x7/8	L 55.00	L 11,000.00
6	unidad	careta P/soldar automatica	L 999.00	L 5,994.00
6	unidad	nivel de aluminio 18"	L 199.00	L 1,194.00
10	unidad	nivel grande de 48pulg	L 429.00	L 4,290.00
1	caja	lija P/hierro fandell#80	L 15.00	L 750.00
1	caja	lija P/hierro fandell#120	L 15.00	L 750.00
7	unidad	lamina D/hierro 4x81/16 legitima	L 2,249.00	L 15,743.00
7	unidad	Tubo estruct 1-1/4"CH16 1x1/4	L 519.00	L 4,152.00
4	unidad	Soldadora pequeña de 160 A portatil N°.Inv. 4046047, 4046048, 4046049,4046050-23	L8,199.00	L32,796.00
60	unidad	Pala redonda UNIV	L339.00	L20,340.00
20	unidad	Barra imacasa 6pie	L999.00	L19,980.00
30	unidad	codal de madera 12"	L79.00	L2,370.00
20	unidad	grifa de 10mm x12mm	L199.00	L3,980.00
20	unidad	grifas de 6mm x8mm	L129.00	L2,580.00
20	unidad	grifa de 10mm x12mm	L199.00	L3,980.00

2/2



SEGUNDO: en el de lo anterior descrito y para los fines pertinentes, firmamos la presente a los 17 días del mes de julio de 2023.

Sr. Mario Javier Wazquez
Jefe Gerencia Alianza

Lic. Gustavo Hernández
Jefe Bienes Patrimoniales



Sr. Angel Ramos
Auditor de Bienes Patrimoniales

0150

FERROSERVI TOTAL S.A.

Bo. La Granja
 Centro Comercial Plaza Primavera
 RTN: 08019017927866
 ferroservitotal@gmail.com
 Tel: 2203-6398

COTIZACION

COTIZACION	
Número	4125
Fecha	25/05/2023
Página	1

Presentado a:

Enviar a:

ALCALDIA MUNICIPAL DEL DISTRITO CENTRAL
 08019002264234
 CMA-508-2023

ALCALDIA MUNICIPAL DEL DISTRITO CENTRAL
 08019002264234

Código Cliente	XX	Referencia	Términos
0390			Crédito 30 días
Vendedor	Moneda	Emite	
Sin vendedor	Nacional L.		

Ítem	Código Producto	Descripción Producto	Bodg.	Cantidad	Unid.	Precio	Dto.%	Imp.%	Importe
1	625002	Soldadora Inverter 160 AMP Ingco UMMA16062	PRI	4.00	UN	8,199.00		15.00	32,796.00
2	534504	Pala Redonda Univ Econo Imacasa 11416-2E	PRI	60.00	UN	339.00			20,340.00
3	505012	Barra Imacasa 6 Pies	PRI	20.00	UN	999.00		15.00	19,980.00
4	523604	Codal De Madera 12"	PRI	30.00	UN	79.00		15.00	2,370.00
5	536594	Grifa De 10mm x 12mm Ingco HBB10121	PRI	20.00	UN	199.00		15.00	3,980.00
6	536593	Grifas De 6mm x 8mm Ingco HBB06081	PRI	20.00	UN	129.00		15.00	2,580.00
7	536594	Grifa De 10mm x 12mm Ingco HBB10121	PRI	20.00	UN	199.00		15.00	3,980.00
8	507305	Carreta D/Mano Truper Naranja CAT-45SO	PRI	20.00	UN	2,349.00		15.00	46,980.00
9	539501	Serrucho D/Mano 20" Ingco HHAS08500	PRI	12.00	UN	199.00			2,388.00
10	505010	Barra D/Uña C/Muesca 24" Ingco HWBA01242	PRI	12.00	UN	399.00		15.00	4,788.00
11	501512	Almadana De 12 Lbs Imacasa C/Cabo	PRI	12.00	UN	1,499.00		15.00	17,988.00
12	500006	Alicate Industrial Ingco 9" CR-V HRP02230	PRI	24.00	UN	189.00		15.00	4,536.00
13	636025	Lentes De Seguridad Transp Truper 14252	PRI	4.00	UN	89.00		15.00	356.00
14	506103	Cabo De Pala Artesanal	PRI	20.00	UN	219.00			4,380.00
15	831070	Disco Diamante Hum/Seco 7" Ingco DMD011802	PRI	30.00	UN	199.00		15.00	5,970.00
16	534511	Pison C/Mango Met Imacasa	PRI	10.00	UN	1,119.00		15.00	11,190.00
17	743024	Cable Cordon #18	PRI	3.00	ROL	1,499.00		15.00	4,497.00
18	831048	Disco P/C Metal 4 1/2x0.045x7/8 Dewalt DW8424	PRI	200.00	UN	55.00		15.00	11,000.00
19	518502	Escuadra Carpintero 8" Imacasa 11178	PRI	6.00	UN	219.00		15.00	1,314.00
20	831006	Disco P/C Metal 4 1/2" Ingco MCD121155	PRI	200.00	UN	55.00		15.00	11,000.00
21	636040	Careta P/Soldar Automatica INGCO	PRI	6.00	UN	999.00		15.00	5,994.00
22	531505	Nivel de Aluminio 18" Imacasa	PRI	6.00	UN	199.00		15.00	1,194.00
23	531522	Nivel Ingco 47.2" Estilo Viga H HSL28120	PRI	10.00	UN	429.00		15.00	4,290.00
24	832502	Lija P/Hierro Fandeli #80	PRI	50.00	UN	15.00		15.00	750.00
25	832504	Lija P/Hierro Fandeli #120	PRI	50.00	UN	15.00		15.00	750.00
26	033007	Lamina D/Hierro 4x8 1/16 Legitima	PRI	7.00	UN	2,249.00		15.00	15,743.00
27	035034	Tubo Estruc 1-1/4"X1-1/4" CH16	PRI	8.00	UN	519.00		15.00	4,152.00

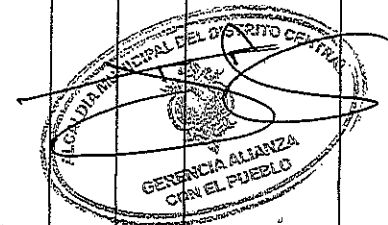
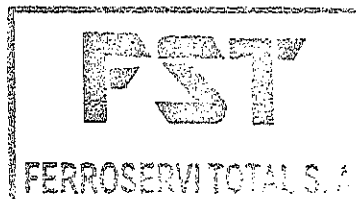

Aviso:

Firma

[Handwritten signature]

Subtotal	245,286.00
Dcto. parcial	
Dcto. Global	
Imppto.	32,726.70
TOTAL	278,012.70

1468



RTN: 08011987071420

Col. La Esperanza calle principal media cuadra abajo de la iglesia católica Casa N° 164
 Tel: 2236-9889 Telefax: 2220-6175 Correo: ferchetecnologies@hotmail.com

Cotizacion

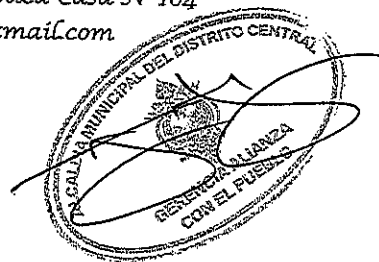

Cliente: ALCALDIA MUNICIPAL DEL DISTRITO CENTRAL

Fecha: 25/5/2023

Telefono:

Por este medio se le cotiza los siguientes productos:

Cantidad	Descripción	P. Unitario	Total
4	Soldadora Inverter de 160 Amp Truper	8,450.00	33,800.00
60	Pala Redonda Truper**	360.00	21,600.00
20	Barra de 6 Pies Truper	1,100.00	22,000.00
30	Codal De Madera de 12"	85.00	2,550.00
20	Grifa de 10mm x 12mm Truper	225.00	4,500.00
20	Grifa de 6mm x 8mm Truper	145.00	2,900.00
20	Grifa de 10mm x 12mm Truper	225.00	4,500.00
20	Carreta de Mano Truper Color Naranja CAT-45SO	2,450.00	49,000.00
12	Serrucho de Mano de 20" Truper**	215.00	2,580.00
12	Barra de Uña Con Muesca de 24" Truper	430.00	5,160.00
12	Almadana de 12 Lbs Con Cabo Truper	1,600.00	19,200.00
24	Alicate Industrial de 9" Truper	205.00	4,920.00
4	Lentes de Seguridad Transparente Truper 14252	99.00	396.00
20	Cabo de Pala Artesanal**	235.00	4,700.00
30	Disco Diamante Humedo Seco 7" Truper	225.00	6,750.00
10	Pison Con Mango de Metal Truper	1,250.00	12,500.00
3	Cable Cordon #18	1,600.00	4,800.00
200	Disco Para Corte de Metal de 41/2x0.045x7/8 Dewalt	65.00	13,000.00
6	Escuadra de Carpintero de 8" Truper	235.00	1,410.00
200	Disco Para Corte de Metal de 41/2" Truper	59.00	11,800.00
6	Careta Para Soldar Automatica Truper	1,100.00	6,600.00
6	Nivel de Aluminio de 18" Truper	225.00	1,350.00
10	Nivel de 47.2" Truper	450.00	4,500.00
50	Lija Para Hierro Fandeli #80	17.00	850.00
50	Lija Para Hierro Fandeli #120	17.00	850.00
7	Lamina de Hierro de 4x8 1/16 Legitima	2,255.00	15,785.00

13cm

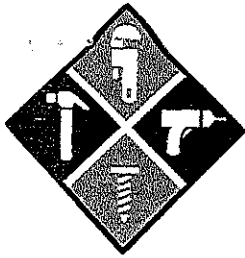

FERRETERIA DIOS ES AMOR, S. de R.L.

Más Hogar, más Ferretería y más...

R.T.N. 08019019124437

Email: ferrediosesamor@gmail.com

Teléfono: 2229-2387

Cliente: ALCALDIA MUNICIPAL DEL DISTRITO CENTRAL

Fecha: 25/05/2023

No.	Descripción	Cant.	Unid	Precio	Imp.%	Total
1	Soldadora Inverter de 160 Amp Total	4	UN	8,357.00	15%	33,428.00
2	Pala Redonda Total	60	UN	357.00	15%	21,420.00
3	Barra de 6 Pies Total	20	UN	1,150.00	15%	23,000.00
4	Codal De Madera de 12"	30	UN	90.00	15%	2,700.00
5	Grifa de 10mm x 12mm Total	20	UN	230.00	15%	4,600.00
6	Grifa de 6mm x 8mm Total	20	UN	140.00	15%	2,800.00
7	Grifa de 10mm x 12mm Total	20	UN	239.00	15%	4,780.00
8	Carreta de Mano Color Naranja CAT-45SO Truper	20	UN	2,410.00	15%	48,200.00
9	Serrucho de Mano de 20" Total	12	UN	245.00	15%	2,940.00
10	Barra de Uña Con Muesca de 24" Total	12	UN	490.00	15%	5,880.00
11	Almadana de 12 Lbs Con Cabo Total	12	UN	1,595.00	15%	19,140.00
12	Alicate Industrial de 9" Total	24	UN	215.00	15%	5,160.00
13	Lentes de Seguridad Transparente Total	4	UN	105.00	15%	420.00
14	Cabo de Pala Artesanal	20	UN	240.00	15%	4,800.00
15	Disco de Diamante Humedo Seco de 7" Total	30	UN	225.00	15%	6,750.00
16	Pison Con Mango de Metal Total	10	UN	1,280.00	15%	12,800.00
17	Cable Cordon #18	3	ROL	1,590.00	15%	4,770.00
18	Disco Para Corte de Metal de 41/2x0.045x7/8 Dewalt	200	UN	62.00	15%	12,400.00
19	Escuadra de Carpintero de 8" Total	6	UN	240.00	15%	1,440.00
20	Disco Para Corte de Metal de 41/2" Total	200	UN	62.00	15%	12,400.00
21	Careta Para Soldar Automatica Total	6	UN	1,150.00	15%	6,900.00
22	Nivel de Aluminio de 18" Total	6	UN	225.00	15%	1,350.00
23	Nivel de 47.2" Total	10	UN	475.00	15%	4,750.00
24	Lija Para Hierro Fandeli #80	50	UN	16.00	15%	800.00
25	Lija Para Hierro Fandeli #120	50	UN	16.00	15%	800.00
26	Lamina de Hierro de 4x8 1/16 Legitima	7	UN	2,267.00	15%	15,869.00
27	Tubo Estructural de 1-1/4"X1-1/4" CH16	8	UN	528.00	15%	4,224.00

		264,521.00
		35,304.15
		299,825.15

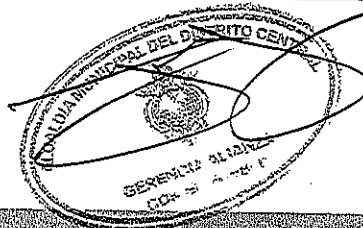

1703-2023
03-08-2023

Alcaldía Municipal del Distrito Central
DIRECCION ADMINISTRATIVA
DEPARTAMENTO DE COMPRAS MENORES



ORDEN DE COMPRA No. 443-2023

Fecha: 8. jun. 2023

Proceso No. CMA-536-2023

Solicitante: GERENCIA DESARROLLO HUMANO

Nombre Comercial: FORMULAS QUIMICAS S, DE R.L.

Sírvase proveer los artículos y/o prestar los servicios detallados a continuación:

Item	Cantidad	Unidad	Descripción	Valor Unitario	Valor Total
1	2	BOLSA	ALGODÓN EN BOLITAS	L 100.00	L 200.00
2	1	GALON	ACETONA PURA	L 310.00	L 310.00
3	10	UNIDAD	LIMA SPONGE	L 105.00	L 1,050.00
4	5	UNIDAD	ALICATE DE ACERO	L 130.00	L 650.00
5	2	BOTE	MASCARILLA PARA MANOS	L 160.00	L 320.00
6	2	BOTE	ANTISEPTICO	L 130.00	L 260.00
7	2	BOTE	SALES PARA MANICURA	L 150.00	L 300.00
8	2	BOTE	ACEITE CORPORAL	L 90.00	L 180.00
9	2	BOTE	EXFOLIANTE	L 240.00	L 480.00
ULTIMA LINEA					
SUB-TOTAL					L 3,750.00
15% ISV					562.50
TOTAL					L 4,312.50

Valor total en letras: **** Cuatro mil trescientos doce Lempiras con 50/100

Descripción del uso o destino: para capacitación de belleza, que serán utilizados en oficina municipal de la Gerencia de **Fondos Propios.**

Aprobada por: _____ Elaborado por: _____

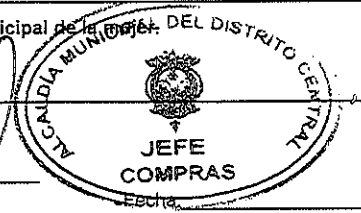
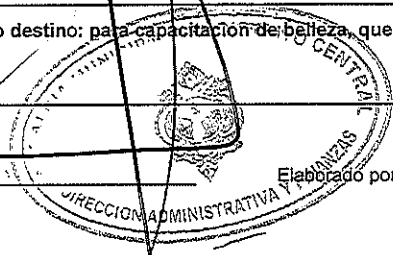

Recibida por: _____
Nota.- Esta orden de compra, es válida con el sello y la firma autorizada

Cc. ARCHIVO
hmm

74cm



FÓRMULAS QUÍMICAS, S. DE R.L.

Barrio Los Dolores, Avenida Lempira, casa 411, Tegucigalpa, M.D.C., Honduras, C.A.

TELÉFONO: (+504) 2237-0937 / (+504) 2222-3017. E-mail: formulas_quimicas@yahoo.com

FACTURA N° 000-001-01-00027212

CAI: 4E81FC-E5867C-604694-C2CD8F-DB1EDC-E8

R.T.N.: 08019995304450

DÍA	MES	AÑO
13	6	2023

Señores: **ALCALDIA MUNICIPAL DEL DISTRITO CENTRAL**

R.T.N. : **0801-9002-264234** Telefonos: **2222-7374**

Direccion: **Avenida Cervantes, Barrio El Centro**

Orden de Compra:		Proceso	Ordenado por:	Vendedor:	Precio U.	DESCUENTOS Y REBAJAS OTORGADAS	TOTAL
No. 443-2023		CMA-536-2023	Departamento de Compras	oficina			
N.	Cant.	U.M	Descripcion				
1	2	Bolsa	Algodón en bolitas		L.	100.00	0.00 L. 200.00
2	1	Galón	Acetona pura		L.	310.00	0.00 L. 310.00
3	10	Unidad	Lima sponge		L.	105.00	0.00 L. 1,050.00
4	5	Unidad	Alicate de acero		L.	130.00	0.00 L. 650.00
5	2	Bote	Mascarilla para manos		L.	160.00	0.00 L. 320.00
6	2	Bote	Antiseptico		L.	130.00	0.00 L. 260.00
7	2	Bote	Sales para manicura		L.	150.00	0.00 L. 300.00
8	2	Bote	Aceite corporal		L.	90.00	0.00 L. 180.00
9	2	Bote	Exfoliante		L.	240.00	0.00 L. 480.00
10			:.....Ultima Linea:.....				
11							
12							
13							
14							
15							
16							
17							
18							
19							
20							
21							
22							
					TOTAL	0.00	3,750.00

DATOS DEL ADQUIRIENTE EXONERADO

No. Correlativo de Orden de Compra
No. Correlativo de Consignación de Recursos Exonerados
No. Correlativo de Registro de la SAG

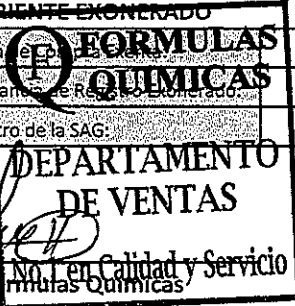

LA FACTURA ES BENEFICIO DE TODOS EXIJALA

IMPORTE EXONERADO L.	0.00
IMPORTE EXENTO L.	0.00
IMPORTE GRAVADO 15% L.	3,750.00
IMPORTE GRAVADO 18% L.	0.00
I.S.V. 15% L.	562.50
I.S.V. 18% L.	0.00
TOTAL A PAGAR L.	4,312.50

Valor en letras: **Cuatro mil, trescientos doce lempiras con 50/100**

Condiciones de pago:	Credito 30 días	Mercaderia recibida por:	<i>Keydy Meza</i>
		Firma y sello	

Blanca: Cliente Rosada: Cliente Azul: Contabilidad

RECLAMACIONES POR FACTURACIÓN O DE OTRA ÍNDOLE DEBEN HACERSE DENTRO DE LOS 15 DÍAS POSTERIORES A LA FECHA DE FACTURA. LA FACTURA ES BENEFICIO DE TODOS ¡EXIJALA!

Rango Autorizado: 000-001-01-00026501 a la 000-001-01-00029000

Fecha límite de Emisión: 27/02/2024

18cm

ACTA DE RECEPCION DE MATERIALES

Reunidos en las instalaciones que ocupa el Plantel uno los Bomberos en la Gerencia de Desarrollo Humano de esta ciudad capital, siendo las 10:00 a.m., del día 13 de junio/2023. Los suscritos representantes:

Ing. Darwin Aquiles Varela Escoto Gerente de Desarrollo Humano, el representante de la Empresa **FORMULAS QUIMICAS S. DE R.L.** y el Abg. José Alberto Rodríguez Jefe de Almacén (Veedor), con fin de recibir los materiales según factura No. **000-001-01-00027212** de fecha 13 de junio 2023 y orden de compra No. **443-2023** con fecha 08 de junio 2023.

Primero: Verificamos los materiales encontrándolos completos, mismos que se quedaron en custodia de la **GERENCIA DE DESARROLLO HUMANO** que a continuación se detalla:



Cantidad	Unidad	Descripción	Observaciones
2	BOLSA	ALGODÓN EN BOLITAS	
1	GALON	ACETONA PURA	
10	UNIDAD	LIMA SPONGE	
5	UNIDAD	ALICATE DE ACERO	
2	BOTE	MASCARILLA PARA MANOS	
2	BOTE	ANTISEPTICO	
2	BOTE	SALES PARA MANICURA	
2	BOTE	ACEITE CORPORAL	
2	BOTE	EXFOLIANTE	

El total es de: **LPS. 4,312.50 (CUATRO MIL TRESCIENTOS DOCE LEMPIRAS CON 50/100)** ✓

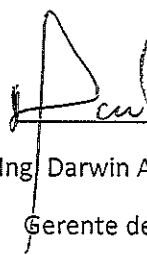
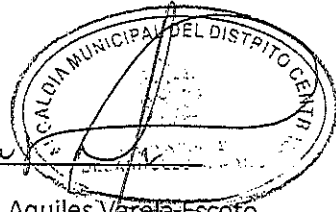
Segundo: En fe de lo anterior descrito y para fines pertinentes, firmamos la presente a los 13 días del mes de junio 2023

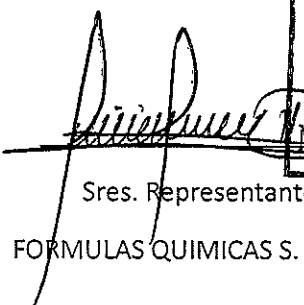
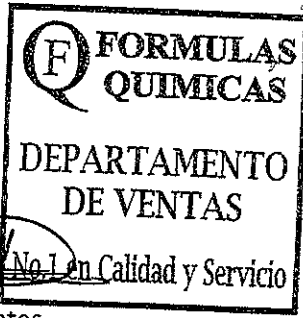

Ing. Darwin Aquiles Varela-Escoto
Gerente de Desarrollo Humano



Sres. Representantes
FORMULAS QUIMICAS S. DE R.L.



Abg. José Alberto Rodríguez
Jefe de Almacén

**COMPRAS MENORES
A.M.D.C**
Reciba: _____
Fecha: _____
Hora: _____



FÓRMULAS QUÍMICAS, S. DE R. L.

TELÉFONO: (504) 2237-0937 / 2222-3017
Correo-E: formulas_quimicas@yahoo.com
APDO. POSTAL 20210, COMAYAGÜELA, M.D.C.
HONDURAS, C.A.

RTN: 08019995304450

CAI: 4E81FC-E5867C-604694-C2CD8F-DB1EDC-E8

Cliente: ALCALDÍA MUNICIPAL DEL DISTRITO CENTRAL - AMDC
Atención: Departamento de Compras
Dirección: Bo. La Ronda frente a Hospital y Clínicas Viera
Correo:
Telefono: Tél. Planta: 2237-7989 Ext: 303, Tel. Directo: 2222-7374
Fecha: 29/05/2023

COTIZACION: CMA-536-2023

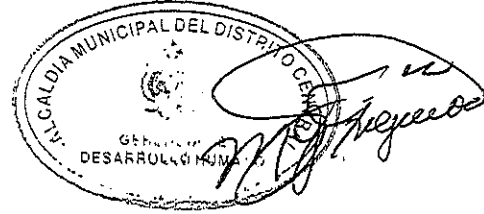



Por medio de la presente les envío la formal cotización de los siguientes productos:

N.	Cant.	Presentación	Contenido	Descripción	Precio U.	Sub Total	Impuesto	Total
1	2	Bolsa	100 und	Algodón en bolitas	L 100.00	L 200.00	L 30.00	L 230.00
2	1	Galón	3.78 litro	Acetona pura	L 310.00	L 310.00	L 46.50	L 356.50
3	10	Unidad	1 und	Lima sponge	L 105.00	L 1,050.00	L 157.50	L 1,207.50
4	5	Unidad	1 und	Alicate de acero	L 130.00	L 650.00	L 97.50	L 747.50
5	2	Bote	8 onz	Mascarilla para manos	L 160.00	L 320.00	L 48.00	L 368.00
6	2	Bote	120 ml	Antiséptico	L 130.00	L 260.00	L 39.00	L 299.00
7	2	Bote	200 gr	Sales para manicura	L 150.00	L 300.00	L 45.00	L 345.00
8	2	Bote	8 onz	Aceite corporal	L 90.00	L 180.00	L 27.00	L 207.00
9	2	Bote	400 gr	Exfoliante	L 240.00	L 480.00	L 72.00	L 552.00
10								
11								
12								
13								
14								
15								
16								
17								
18								
19								
20								
						L 3,750.00	L 562.50	L 4,312.50

Validez la cotización:	30 días	IMPORTE		RESUMEN	
Credito:	45 días	Gravado	L 3,750.00	SUBTOTAL	L 3,750.00
Forma de pago:	Transferencia / Cheque	Exento	L -	ISV 15%	L 562.50
Tiempo de entrega:	02 días			TOTAL	L 4,312.50

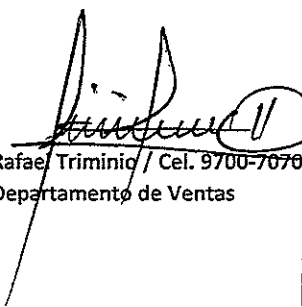
Cantidad en letras: Cuatro mil, trescientos doce lempiras con 50/100

Rafael Triminic / Cel. 9700-7070
Departamento de Ventas

FORMULAS QUÍMICAS
DEPARTAMENTO DE VENTAS
 No.1 en Calidad y Servicio

HCm

17001-2023
03/Ago/2023

Alcaldía Municipal del Distrito Central
DIRECCION ADMINISTRATIVA
DEPARTAMENTO DE COMPRAS MENORES



ORDEN DE COMPRA No. 443-A-2023

Fecha: 8. jun. 2023

Proceso No. CMA-628-2023

Solicitante: JEFATURA DE PROTOCOLO Y CEREMONIAL

Nombre Comercial: TULIPANES

Si vase proveemos los artículos y/o prestar los servicios detallados a continuación:

Item	Cantidad	Unidad	Descripción	Valor Unitario	Valor Total
1	1	BOLSA	TOLDOS 12X27	L 26,000.00	L 26,000.00
2	500	GALON	SILLAS PULLMAN	L 12.00	L 6,000.00
3	6	UNIDAD	MESAS RECTANGULARES	L 50.00	L 300.00
4	6	UNIDAD	FALDONES BLANCOS RECTANGULAR	L 100.00	L 600.00
5	6	BOTE	SILLAS BANQUETERES	L 15.00	L 90.00
6	6	BOTE	LYCRA BLANCA PARA SILLA BANQUETERA	L 30.00	L 180.00
7	1	BOTE	TRANSPORTE PLAZA ZAMBRANO	L 6,500.00	L 6,500.00
ULTIMA LINEA					
SUB-TOTAL				L	39,670.00
15% ISV					5,950.50
TOTAL				L	45,620.50

Valor total en letras: Cuarenta y cinco mil seiscientos veinte Lempiras con 50/100

Descripción del uso o destino: para alquiler de mobiliario para entrega de Bono Tecnológico,

Fondos Propios

Aprobada por:

Elaborado por:

Recibida por:

Nota.- Esta orden de compra, es válida con el sello y la firma autorizada

Cc. ARCHIVO

hmm

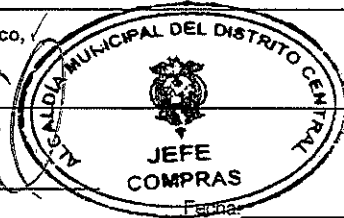

17cm



Alcaldía Municipal del Distrito Central
Tegucigalpa, M.D.C.; Honduras, C.A.

ACTA DE RECEPCION ✓

Por medio de la presente Dirección de Despacho Municipal, hace constar que ha recibido de la empresa "TULIPANES ALIMENTOS Y SERVICIOS S DE. RL" el siguiente servicio:

1	TOLDOS 12X27	1	Unidad	L 26,000.00	L26,000.00
2	SILLAS PULLMAN	500	Unidad	L 12.00	L 6,000.00
3	MESAS RECTANGULARES	6	Unidad	L 50.00	L 300.00
4	FALDONES BLANCOS RECTANGULAR	6	Unidad	L 100.00	L 600.00
5	SILLAS BANQUETERES	6	Unidad	L 15.00	L 90.00
6	LYCRA BLANCA PARA SILLA BANQUETERA	6	Unidad	L 30.00	L 180.00
7	TRANSPORTE PLAZA ZAMBRANO	1	Unidad	L 6,500.00	L 6,500.00

Que fue utilizado en el evento "BONOS TECNOLOGICOS" el día 16 de junio del 2023.

Según Factura N° 000-002-01-00011941. ✓

Valor Total de la Factura: L45,620.50 ✓

TEGUCIGALPA, M.D.C. 10 DE JULIO DEL 2023 ✓

Katherine Saide
PROTOCOLO

DEPARTAMENTO PROTOCOLO Y CEREMONIAL

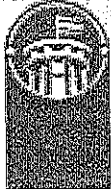

ciudad de
**buen
corazón**

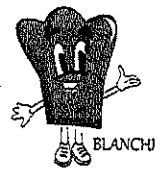

TULIPANES ALIMENTOS Y SERVICIOS S.DE R.L

Col.Alameda, avenida Tiburcios Carías Andino #720 fte.a Escuela Nacional de Ciencias Forestales
RTN:08019004002892 Correo:contabilidad@tulipanes.hn
TEL. 99910644

FACTURA

000-002-01-00011941

EVENTO: .

CAI: C16C08-3CBCF4-6B49BD-A1D68A-B064DB-EF

FECHA LIMITE DE EMISION: 25/11/2023

RANGO AUTORIZADO DEL 000-002-01-00010701 AL 000-002-01-00014700

CLIENTE:	ALCALDIA MUNICIPAL	CONDICIÓN DE PAGO:	CREDITO
CONTACTO:	LIC. KATIA SIMON	VENCIMIENTO:	05/08/2023
TEL. CONTACTO:	99925592	No O/C EXENTA:	
IDENTIDAD:		No REGISTRO S.A.G.	
RTN:	08019002264234	COTIZACIÓN REFERENCIADA:	13905
FECHA:	06/07/2023	No. CONSTAN. REGISTRO	ORIGINAL
DIRECCIÓN:	ANTIGUO RASTRO MUNICIPAL	EXONERADO:	

Código	Nombre	Precio	Cant.	Subtotal	Desc.	E/G
00006	TOLDO DE 12X27 SENCILLO	L. 26,000.00	1	L. 26,000.00	L. 0.00	G
00090	SILLA PULLMAN	L. 12.00	500	L. 6,000.00	L. 0.00	G
000113	MESA RECTANGULAR	L. 50.00	6	L. 300.00	L. 0.00	G
000172	FALDON 30X72 BLANCO STUARDO	L. 100.00	6	L. 600.00	L. 0.00	G
000091	SILLA FIJA	L. 15.00	6	L. 90.00	L. 0.00	G
002717	LYCRA PARA SILLA BANQUETERA Y TIFFANI - AZUL BANDERA	L. 30.00	6	L. 180.00	L. 0.00	G
001911	TRANSPORTE GENERAL	L. 6,500.00	1	L. 6,500.00	L. 0.00	G

SUBTOTAL / IMPORTE				DESCUENTOS Y	IMPUESTO SOBRE VENTAS		TOTAL A
EXENTO	GRAVADO 15%	GRAVADO 18%	EXONERADO	REBAJAS OTORGADOS	ISV 15%	ISV 18%	PAGAR
L. 0.00	L. 39,670.00	L. 0.00	L. 0.00	L. 0.00	L. 5,950.50	L. 0.00	L. 45,620.50

Categoría	Subtotal-Desc.
EQUIPO	L. 33,170.00
TRANSPORTE	L. 6,500.00

Original: Cliente.
Copia: Obligado Tributario Emisor.

CUARENTA Y CINCO MIL SEISCIENTOS VEINTE LPS. CON CINCUENTA CTVS

LA FACTURA ES UN BENEFICIO DE TODOS, EXIJALA!

OBSERVACIONES:



FIRMA Y SELLO DEL CLIENTE



Factura Validada

19cm

Handwritten signature

D/Cotización

FECHA DE EMISION: 07-JUNIO-2023 RTN: 08019004002892 SRS: AMDC ATENCION: LIC. KATIA SIMON TIPO DE EVENTO: REUNION LUGAR DEL EVENTO: ZAMBRANO QUIEN RECIBE/ENTREGAR: RETIRAR /EQUIPO:	FECHA DEL EVENTO: 15/6/2023 HORA DEL EVENTO: HORA DE ENTREGA: TEL: 8938-7516
--	---

CANT.	DESCRIPCION	P.UNIT	L	P.TOTAL
1	TOLDO 12X27	26,000.00	L	26,000.00
500	SILLAS PULLMAN	12.00	L	6,000.00
6	MESAS RECTANGULARES	50.00	L	300.00
6	FALDONES BLANCOS RECTANGULAR	100.00	L	600.00
6	SILLAS BANQUETERES	15.00	L	90.00
6	LYCRA BLANCA PARA SILLA BANQUETERA	30.00	L	180.00
1	TRANSPORTE PLAZA ZAMBRANO	6,500.00	L	6,500.00
	*****ULTIMA LINEA*****		L	-
			L	-
			L	-
			L	-
			L	-
			L	-
			L	-
			L	-
			L	-
			L	-
			L	-
			L	-
			L	-
			L	-
			L	-
			L	-
			L	-
			L	-
	SUBTOTAL		L	39,670.00
	15% IMPTO.		L	5,950.50
	TOTAL A PAGAR		L	45,620.50

Handwritten signature

NOTA: COTIZACION SUJETA A CAMBIOS DEBIDO A LA TEMPORADA Y DISPONIBILIDAD DE EQUIPO.
 EN CASO DE RETIRAR O ENTREGAR EN HORARIO NO LABORABLE, EL VALOR DE LA PROPUESTA CAMBIARIA
 NOTA: EL PAGO PUEDE SER CON TARJETA DE CREDITO, TRANSFERENCIA, EFECTIVO. ASIMISMO EN LA
 RENTA DE EQUIPO SE DEBE DEJAR UN DEPOSITO REEMBOLSABLE DE Lps.2,000.00

Tulipanes
Organización de Eventos y mas
Alimentos y Servicios, S. De R. L.
PEX: 2231-0944, FAX: 2235-9188
9985-3744, 9991-8844
www.tulipanes.hn
Denia Garcia
Ejecutiva de Ventas
2231-09-44 / 9769-6294
repcion@tulipanes.hn

FIRMA DEL CLIENTE DE ACEPTACION

LA MUNICIPALIDAD DE SAN PEDRO DE MACORIS
SECRETARIA DE TURISMO Y RECREACION
Handwritten signature

1744-2023
10/08/2023

Alcaldía Municipal del Distrito Central
DIRECCION ADMINISTRATIVA
DEPARTAMENTO DE COMPRAS MENORES



ORDEN DE COMPRA No. 451-2023

Fecha: 9. jun. 2023

Proceso No. CMA-529-2023

Solicitante: Gerencia Desarrollo Humano

Nombre Comercial: CAFÉ DE PARIS COLONIAL, S. DE R. L.

Sírvase proveer los artículos y/o prestar los servicios detallados a continuación:

Item	Cantidad	Unidad	Descripción	Valor Unitario	Valor Total
1	300	c/u	Meriendas empacadas con su respectiva bebida. <i>*sanwich cubano, jamón, tocino, queso blanco, tomate, lechuga, papitas lays, refresco en lata de 355 ml.</i> LUNES 12-JUNIO-2023	L 186,16	L 55,848.00
2	100	c/u	Agua de 500ml.	17.00	1,700.00
ULTIMA LINEA					
				SUB-TOTAL	L 57,548.00
				15% ISV	8,632.20
				TOTAL	L 66,180.20

Valor total en letras: Sesenta y Seis Mil Ciento Ochenta Lempiras con 20/100

Descripción del uso o destino: Para ser utilizados en Conmemoración día sobre el trabajo infantil, Actividad por el Departamento de Niñez, Adolescencia y Juventud. Transferencia del Gobierno Central.



Elaborado por: *[Signature]*
Circular stamp: JEFE COMPRAS

Aprobada por: _____

Recibida por: _____

Fecha: _____

Nota.- Esta orden de compra, es válida con el sello y la firma autorizada

Cc. ARCHIVO
MBN

<7701-



Alcaldía Municipal del Distrito Central
Tegucigalpa, M.D.C.; Honduras, C.A.

ACTA DE RECEPCION

Por medio de la presente Gerencia de Desarrollo Humano de la AMDC, hace constar que ha recibido de la empresa "CAFE DE PARIS COLONIAL, S. DE R. L." el siguiente servicio:

Item	Cantidad	Unidad	Descripción
1	300	c/u	Meriendas empacadas con su respectiva bebida. <i>*sanwich cubano, jamón, tocino, queso blanco, tomate, lechuga, papitas lays, refresco en lata de 355 ml.</i> LUNES 12-JUNIO-2023
2	100	c/u	Agua de 500ml:

Nota:

Alimentación recibida, por el Departamento de Niñez, Adolescencia y Juventud.

Según Factura N° 000-001-01-00000070

Valor Total de la Factura: L.66,180.20

TEGUCIGALPA, M.D.C. 05 DE JULIO DE 2023

DARWIN AQUILES VARELA
GERENCIA DE DESARROLLO HUMANO



ciudad de
**buen
corazón**

- 4509 -

CAFÉ DE PARIS COLONIAL S DE RL

Barrio Guanacaste, av. gutemberg, casa#1767, fte a escuela valle.
 Tegucigalpa M.D.C. Honduras C.A Teléfono: 9880-6829 / 9601-8664
 Correo electrónico: cafedepariscolonial@gmail.com
 RTN:08019018031734
COTIZACIÓN #2022



CLIENTE: ALCALDIA MUNICIPAL DEL DISTRITO CENTRAL	FECHA: 02/06/2023
RTN:08019002264234	CMA-529-2023

VENDEDOR	UBICACION	CONDICIONES DE PAGO	FECHA DE VENCIMIENTO
ISIS HERNANDEZ		CONTADO	02/07/2023

No.	CANTIDAD	MEDIDA	DESCRIPCION	PRECIO UNITARIO	TOTAL DE LA LINEA
1	300	UNIDAD	SANDWICH CUBANO DE JAMON, TOCINO, QUESO BLANCO, LECHUGA Y TOMATE.	L 139.13	L 41,739.00
2	300	UNIDAD	PAPITAS LAYS (CHURRO)	L 14.00	L 4,200.00
3	300	UNIDAD	REFRESCO EN LATA DE 355 ML	L 25.21	L 7,563.00
4	100	UNIDAD	BOTE CON AGUA DE 500 ML	L 17.00	L 1,700.00
5	300	UNIDAD	BOLSA CON AGUA DE 16 OZ	L 7.82	L 2,346.00
				SUB TOTAL	L 57,548.00
				15% ISV	L 8,632.20
				TOTAL	L 66,180.20

OBSERVACIONES: SOLICITO MAYRA NUÑEZ DPTO COMPRAS.

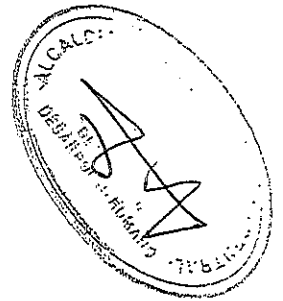

[Handwritten signature]

[Handwritten signature]

[Large handwritten signature]



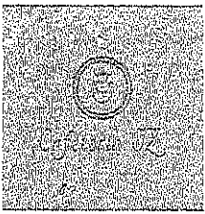

TU COMIDA COMO EN CASA

Col. Las Mercedes 2da entrada Tel: 98026342, 31628824 correo:gmartinez1901@yahoo.es

Tegucigalpa M.D.C 02 de junio del 2023

COTIZACIÓN CM 529-2023

12 de junio del 2023

No.	Descripción	Unidad	Cantidad	Precio Unitario	Total
1	Meriendas: Sanwich Cubano de jamon, tocino, queso blanco, lechuga, tomate, incluye papitas lays y refresco en lata , 300 bolsas con agua	C/U	300	L230.00	L69,000.00
Sub total					L69,000.00
Impuesto Sobre ventas					L10,350.00
Total					L79,350.00
IMPORTE EN LETRAS		Setenta y nueve mil trescientos cincuenta lempiras exactos			

De antemano gracias por la atención a la presente.

Atentamente,

CARLOS AUGUSTO MARTINEZ.
Celular: 3162-8824

Whatsapp
9802-6342

Correo electrónico: gmartinez1901@yahoo.es

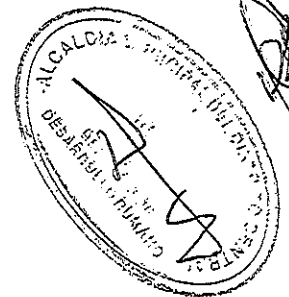
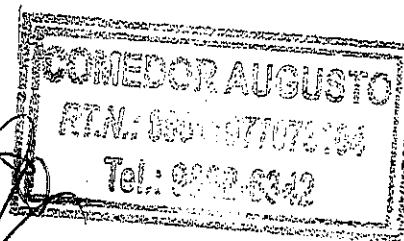

1654-2023
01/08/23

Alcaldía Municipal del Distrito Central
DIRECCION ADMINISTRATIVA
DEPARTAMENTO DE COMPRAS MENORES



ORDEN DE COMPRA No. 455-2023

Fecha: 14. jun. 2023 Proceso No. CMA-516-2023

Solicitante: Departamento de Mantenimiento.

Nombre Comercial: FERREMART EL CRUCE-PAOLA VANESSA RODRIGUEZ CERRATO.

Sírvase proveernos los artículos y/o prestar los servicios detallados a continuación:

Item	Cantidad	Unidad	Descripción	Valor Unitario	Valor Total
1	15	Metros	CERAMICA	L 630.00	L 9,450.00
2	3	BOLSAS	PÉGAFUERTE	L 225.00	L 675.00
ULTIMA LINEA					
SUB-TOTAL					L 10,125.00
15% ISV					L 1,518.75
TOTAL					L 11,643.75

Valor total en letras: *** Once Mil Seiscientos Cuarenta y Tres Lempiras con 75/100***

Descripción del uso: Restricción de fondos propios para impermeabilizar Clínica Municipal del Zonal Belén.
Fondos Propios

Aprobada por: [Firma] Elaborado por: [Firma]

Recibida por: _____ Fecha: _____

Nota.- Esta orden de compra, es válida con el sello y la firma autorizada

Cc. ARCHIVO
CJGI

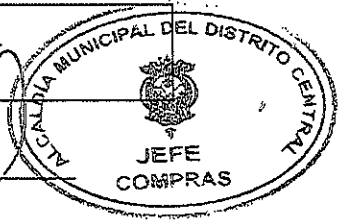
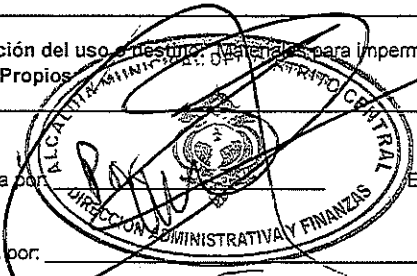

-16CM-



ACTA DE RECEPCION DE ARTICULOS

Reunidos en las instalaciones que ocupa el Departamento de Mantenimiento, ubicado en Plantel de la 21 de octubre de esta ciudad capital, siendo las 10:00 a.m. de día 20 junio 2023. Los suscritos representantes:

Ing. Sergio Mejía Jefe de Mantenimiento, Jorge Escoto Encargado de Bodega, el representante de la Empresa FERREMART EL CRUCE-PAOLA VANESSA RODRIGUEZ CERRATO. y el Abg. José Alberto Rodríguez jefe de Almacén (Veedor) con fin de recibir artículos según factura No. 000-001-01-00008598 con fecha 20 de junio 2023 y orden de compra No. 455-2023 del día 14 de junio 2023.

Primero: Verificamos los artículos encontrando todo completo, los mismos se quedaron en custodia de el DEPARTAMENTO DE MANTENIMIENTO, que detallamos a continuación:

Cantidad	Unidad	Descripcion	Observaciones
15	Metros	Ceramica	
3	Bolsas	Pegafuerte	

El total es de: LPS. 11,643.75 (ONCE MIL SEISCIENTOS CUARENTA Y TRES LEMPIRAS CON 75/100)

Segundo: En fe de lo anterior descrito y para fines pertinentes, firmamos la presente a los 20 días del mes de junio 2023.

Ing. Sergio Mejía

Jefe de Mantenimiento

Jorge Escoto
Encargado de Bodega

Sres. Representantes

FERREMART EL CRUCE

PAOLA VANESSA RODRIGUEZ CERRATO



Abg. José Alberto Rodríguez

Jefe de Almacén

FERROSERVI TOTAL S.A.

Bo. La Granja
 Centro Comercial Plaza Primavera
 RTN: 080190017927866
 ferroservitotal@gmail.com
 Tel: 2203-6398

COTIZACION

COTIZACION	
Número	4123
Fecha	25/05/2023
Página	1

Presentado a:

Enviar a:

ALCALDIA MUNICIPAL DEL DISTRITO CENTRAL
 08019002264234
 CMA-516-2023

ALCALDIA MUNICIPAL DEL DISTRITO CENTRAL
 08019002264234

Código Cliente	xx	Referencia	Términos
0390			Crédito 30 días
Vendedor	Moneda	Emite	
Sin vendedor	Nacional L.		

Ítem	Código Producto	Descripción Producto	Bodg.	Cantidad	Unid.	Precio	Dto.%	Imp.%	Importe
1	011012	Ceramica Beige 31x31	PRI	15.00	MTS	699.00		15.00	10,485.00
2	005013	Cemento P/Ceramica 44lbs Pegamix	PRI	3.00	UN	189.00		15.00	567.00



Aviso:

Firma

[Handwritten signature]

Subtotal	11,052.00
Dcto. parcial	
Dcto. Global	
Imppto.	1,657.80
TOTAL	12,709.80

-12709.80-

1699-2023
03/AGO-2023

Alcaldía Municipal del Distrito Central
DIRECCION DE FINANZAS Y ADMINISTRACION
DEPARTAMENTO DE COMPRAS MENORES



ORDEN DE COMPRA No. 459-2023

Fecha: 15. jun. 2023

Proceso No. CMA-480-2023

Solicitante: GERENCIA DE ORDEN PUBLICO

Nombre Comercial: FERROSERVITOTAL,S.A

Sírvase proveer los artículos y/o prestar los servicios detallados a continuación:

Item	Cantidad	Unidad	Descripción	Valor Unitario	Valor Total
1	2	Unidad	BARRA TRUPER 6 PIE 10762	L 1,199.00	L 2,398.00
2	2	Unidad	ALMADANA DE 10LBS IMACASA C/ CABO	L 1,399.00	L 2,798.00
3	2	Unidad	BARRA DE UÑA 30" TOOLCRAFT TC0801	L 629.00	L 1,258.00
4	2	Unidad	TIJERA D/CORTE P/LAMINA 12"INGCO HTS0412	L 299.00	L 598.00
5	2	Unidad	HACHA EMTOP C/CABO 1250 GRA 27.5"EHAMAX1250	L 699.00	L 1,398.00
6	2	Unidad	MARTILLO CABO DE MADERA 16 ONZ H07299	L 299.00	L 598.00
7	2	Unidad	TENAZA INGCO 8" INDUS HCP28208	L 289.00	L 578.00
8	1	Unidad	TALADRO D/ IMPAC ELECT 1100W INGCO UID11008	L 2,199.00	L 2,199.00
9	1	Unidad	SIERRA INGLETE INGCO 2350W UCOS 35538	L 5,699.00	L 5,699.00
10	2	Unidad	DISCO P/C METAL 14"X1/8"X1 INGCO MCD303551	L 189.00	L 378.00
11	2	Juego	BROCAS DE METAL Y CONC 11 PCS TRUPER 11335	L 399.00	L 798.00
12	2	Juego	JGO DE BROCAS P/CONCRETO 5PCS IGNCO UAKDB3051	L 999.00	L 1,998.00
13	2	Unidad	DISCO P/C METAL 4 1/2X0.045X7/8 DEWALT DW8424	L 59.00	L 118.00
14	1	Unidad	ESMERIL 41/2 INDUSTRIAL 900W INGCO UAG90028	L 1,499.00	L 1,499.00
15	3	Unidad	DISCO P/C METAL 4 1/2X0.045X7/8 DEWALT DW8424	L 59.00	L 177.00
				GRAVADO	L 18,696.00
				EXENTO	L 3,796.00
				SUBTOTAL	L 22,492.00
				15% ISV	L 2,804.40
				TOTAL	L 25,296.40

Valor total en letras: Veinticinco mil doscientas noventa y seis lempiras con 40/100

Descripción del uso o destino: herramientas para hacer levantamiento y desarmes de puestos ilegales de Casetas
Fondos Propios

Aprobada por: _____ Elaborado por: _____

Recibida por: _____

Fecha: _____

Nota.- Esta orden de compra, es válida con el sello y la firma autorizada

Cc. ARCHIVO
HMRM

78cm



GERENCIA ADMINISTRATIVA
BIENES PATRIMONIALES

ACTA DE RECEPCION DE EQUIPO No. 0111-2023-BP-AMDC

Reunidos en las instalaciones que ocupa la departamento de Ambulantes ubicado en el Mercado la Isla de esta Ciudad Capital, siendo las 10:02 a.m., del día 11 de julio 2023. Los Suscritos representantes: Abog. Javier Cruz Jefe de esa Oficina, y el Sr. Angel Ramos inspector de Bienes Patrimoniales y el representante de la empresa FERROSERVI TOTAL S.A. con el propósito de recibir equipo según factura No. 000-002-01-00082680 de fecha 23 de junio de 2023 y orden de compra No. 0459-2023 de fecha 15 de junio de 2023

Primero: Verificamos el equipo encontrándolo completo, mismo que se entrego al Departamento de Ambulantes a continuación, se detalla:

CANTIDAD	UNIDAD DE MEDIDA	DESCRIPCION	VALOR /UNITARIO	VALOR/TOTAL
2	unidad	barra truper 6 pies 10762 inv. 4046013, 4046014-23	L1,199.00	L2,398.00
2	unidad	almadana de 10lbs imacasa c/cabo inv. 4046015, 4046016-23	L1,399.00	L2,798.00
2	unidad	barra de uña 30`` toolcraft tc0801	L629.00	L1,258.00
2	unidad	tijera de corte p/lamina 12`` ingco	L299.00	L598.00
2	unidad	hacha emtop c/cabo 1250 gra 27.5`` ehamax	L699.00	L1,398.00
2	unidad	martillo cabo de madera 16 onz	L299.00	L598.00
2	unidad	tenaza ingco 8`` indus HCP28208	L289.00	L578.00
1	unidad	taladro d/impac elect 1100w ingco inv. 4046017-23	L2,199.00	L2,199.00
1	unidad	sierra inglete ingco 2350w ucos 4046018-23	L5,699.00	L5,699.00
2	unidad	disco p/c metal 14``x1/8x1 ingco	L189.00	L378.00
2	juego	brocas de metal y conc 11 pcs truper	L399.00	L798.00
2	juego	jugo de brocas p/concreto 5 pcs ingco	L999.00	L1,998.00
2	unidad	disco p/c metal 4 1/2x0.045x7/8 dewalt	L59.00	L118.00
1	unidad	esmeril 41/2 industrial 900w ingco inv. 4046019-23	L1,499.00	L1,499.00
3	unidad	disco p/c metal 41/2x0.045x7/8 dewalt	L59.00	L177.00
		IMPORTE GRAVADO 15%		L18,696.00

23cm

Ba. La Granja
 Centro Comercial Plaza Primavera
 Tel: 2203-6398
 ferroservitotal@gmail.com

FERROSERVI TOTAL S.A.
 RTN: 08019017927866

CREDITO

Fecha 23/06/2023

Página 1

FACTURA 000-002-01-000 82680/

Facturado a:

Enviar a:

ALCALDIA MUNICIPAL DEL DISTRITO CENTRAL
 08019002264234

ALCALDIA MUNICIPAL DEL DISTRITO CENTRAL
 08019002264234

Código Cliente 0350

xx

Referencia

Términos Crédito 30 días

Vendedor		Sin vendedor	Moneda	L	Tipo Comprobante					
Item	Código	Descripción Producto			Bodg.	Cantidad	Unid.	Precio	Desccto.	Total
1	505006	Barra Truper 6 Pie 10762			PRI	2.00	UN	1,199.00	*	2,398.00
2	501511	Almadana De 10 Lbs Imacasa C/Cabo			PRI	2.00	UN	1,399.00		2,798.00
3	505013	Barra Uña 35" 30 pig			PRI	2.00	UN	629.00		1,258.00
4	547052	Tijera D/Corte P/Lamina 12" Ingco HT30412			PRI	2.00	UN	299.00		598.00
5	533518	Hacha Entop C/Cabo 1250 Gra 27.5" EHAMAX1250			PRI	2.00	UN	699.00		1,398.00
6	530505	Martillo Carpinteria 15 Onzas Ingco			PRI	2.00	UN	299.00		598.00
7	547005	Tenaza Comb Ingco 8" Indus.			PRI	2.00	UN	289.00		578.00
8	580017	Talsadro D/Ampac Elect 1100W Ingco UID11006			PRI	1.00	UN	2,199.00		2,199.00

CAI:

FST
 Importe Exonerado L
 Importe Exento L 3,796.00
 Importe Gravado 15% L 8,029.00
 Importe Gravado 18% L

No. Correlativo de Orden Exenta: _____
 No. Correlativo de la Constancia de regimen de Exoneración: _____
 No. Correlativo Identificativo de la SAG: _____

FERROSERVI TOTAL S.A.
[Handwritten Signature]

FERROSERVI TOTAL S.A.

22cm

Bo. La Granja
 Centro Comercial Plaza Primavera
 Tel: 2203-6398
 ferroservitotal@gmail.com

FERROSERVITOTAL S.A.
 RTN: 08019017927856

CREDITO

Fecha: 23/06/2023
 Página: 2

FACTURA 000-002-01-000 82680V

Facturado a:

Enviar a:

ALCALDIA MUNICIPAL DEL DISTRITO CENTRAL
 08019002264234

ALCALDIA MUNICIPAL DEL DISTRITO CENTRAL
 08019002264234

Código Cliente 0390 xx

Referencia

Términos Crédito 30 días

Vendedor	Sin vendedor	Moneda	L	Tipo Comprobante					
itm	Código	Descripción Producto		Bodg.	Cantidad	Unid.	Precio	Descoto.	Total
9	580044	Sierra Inglete Ingeo 2350W UCD936538		PRI	1.00	UN	5,699.00		5,699.00
10	831039	Disco P/C Metal 14"x1/8"x1" Ingeo MGD303951		PRI	2.00	UN	189.00		378.00
11	504552	Brocas De Metal y Cono 11 Pos Truper 11335		PRI	2.00	JGO	399.00		798.00
12	504041	Jgo de Brocas P/Concreto 5 Pos		PRI	2.00	JGO	399.00		798.00
13	831046	Disco P/C Metal 4 1/2x0.045x7/8 Dewalt DW8424		PRI	2.00	UN	59.00		118.00
14	580038	Esmeril 4 1/2 Industrial 900W Ingeo UAG90028		PRI	1.00	UN	1,499.00		1,499.00
15	831048	Disco P/C Metal 4 1/2x0.045x7/8 Dewalt DW8424		PRI	3.00	UN	59.00		177.00

Observaciones: ORD.N.459-2023 Ref.: COTIZACION 4145

Fecha Límite de Emisión: 23/06/2023

Range 000-002-01-00078401

Autorizado 000-002-01-00094000

No. Correlativo de Orden Exenta:

No. Correlativo de la Constancia de régimen de Exoneración:

No. Correlativo Identificativo de la SAG:

La Factura es Beneficio de todos «EXJUAL»

Original - Cliente Copia - Emisor

CAI:

195040-1B5497-5747B1-2023-065A35-45

Importe Exonerado L	0.00
Importe Exento L	3,796.00
Importe Gravado 15% L	18,696.00
Importe Gravado 18% L	0.00
Impuesto 15% L	2,804.40
Impuesto 18% L	0.00
Descuento. L.	
TOTAL:	25,296.40

22,492

21cm

FERROSERVI TOTAL S.A.

Bo. La Granja
Centro Comercial Plaza Primavera

RTN: 080190017927866

ferroservitotal@gmail.com

Tel: 2203-6398

COTIZACION

COTIZACION	
Número	4145
Fecha	31/05/2023
Página	1

Presentado a:

Enviar a:

ALCALDIA MUNICIPAL DEL DISTRITO CENTRAL
08019002264234
CMA-480-2023

ALCALDIA MUNICIPAL DEL DISTRITO CENTRAL
08019002264234

Código Cliente	xx	Referencia	Términos
0390			Crédito 30 días
Vendedor	Moneda	Emite	
Sin vendedor	Nacional L.		

Itm	Código Producto	Descripción Producto	Bodg.	Cantidad	Unid.	Precio	Dcto.%	Imp.%	Importe
1	505008	Barra Truper 6 Pie 10762	PRI	2.00	UN	1,199.00			2,398.00
2	501511	Almadana De 10 Lbs Imacasa C/Cabo	PRI	2.00	UN	1,399.00	15.00		2,798.00
3	505005	Barra De Uña 30" Toolcraft TC0801	PRI	2.00	UN	629.00	15.00		1,258.00
4	547062	Tijera D/Corte P/Lamina 12" Ingco HTS0412	PRI	2.00	UN	299.00	15.00		598.00
5	533518	Hacha Emtop C/Cabo 1250 Gra 27.5" EHAMAX1250	PRI	2.00	UN	699.00			1,398.00
6	530515	Martillo Cabo De Madera 16 Onz H07299	PRI	2.00	UN	299.00	15.00		598.00
7	547006	Tenaza Ingco 8" indus HCP28208	PRI	2.00	UN	289.00	15.00		578.00
8	580017	Taladro D/Impac Elect 1100W Ingco UID11008	PRI	1.00	UN	2,199.00	15.00		2,199.00
9	580044	Sierra Inglete Ingco 2350W UCOS35538	PRI	1.00	UN	5,699.00	15.00		5,699.00
10	831039	Disco P/C Metal 14"x1/8"x1" Ingco MCD303551	PRI	2.00	UN	189.00	15.00		378.00
11	504552	Brocas De Metal y Conc 11 Pcs Truper 11335	PRI	2.00	JGO	399.00	15.00		798.00
12	504041	Jgo de Brocas P/Concreto 5 Pcs Ingco UAKDB3051	PRI	2.00	JGO	999.00	15.00		1,998.00
13	831048	Disco P/C Metal 4 1/2x0.045x7/8 Dewalt DW8424	PRI	2.00	UN	59.00	15.00		118.00
14	580038	Esmeril 41/2 Industrial 900W Ingco UAG90028	PRI	1.00	UN	1,499.00	15.00		1,499.00
15	831048	Disco P/C Metal 4 1/2x0.045x7/8 Dewalt DW8424	PRI	3.00	UN	59.00	15.00		177.00



[Handwritten signature]

Aviso:

[Handwritten signature]

Firma

Subtotal	22,492.00
Dcto. parcial	
Dcto. Global	
Imppto.	2,804.40
TOTAL	25,296.40

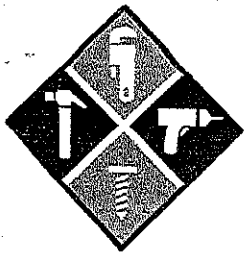

FERRETERIA DIOS ES AMOR, S. de R.L.

Más Hogar, más Ferrería y más...

R.T.N. 08019019124437

Email: ferrediosesamor@gmail.com

Teléfono: 2229-2387

Cliente: **ALCALDIA MUNICIPAL DEL DISTRITO CENTRAL**

Fecha: 31/05/2023

No.	Descripción	Cant.	Unid	Precio	Imp.%	Total
1	Barra de 6" Pies 10762 Truper	2	UN	1,267.00		2,534.00
2	Almadana De 10 Lbs Con Cabo Truper	2	UN	1,492.00	15%	2,984.00
3	Barra de Uña de 30" Truper	2	UN	655.00	15%	1,310.00
4	Tijera de Corte Para Lamina de 12" Truper	2	UN	327.00	15%	654.00
5	Hacha Con Cabo de 1250 Grs 27.5" Truper	2	UN	747.00		1,494.00
6	Martillo Cabo de Madera de 16 Onz Tuper	2	UN	355.00	15%	710.00
7	Tenaza de 8" Industrial Truper	2	UN	332.00	15%	664.00
8	Taladro de Impacto Electrico de 1100 Watts Truper	1	UN	2,327.00	15%	2,327.00
9	Sierra Inglete de 2350 Watts Truper	1	UN	5,835.00	15%	5,835.00
10	Disco Para Corte de Metal de 14"x1/8"x1" Truper	2	UN	207.00	15%	414.00
11	Brocas de Metal y Concreto de 11 Pcs Truper	2	JGO	432.00	15%	864.00
12	Juego de Brocas Para Concreto de 5 Pcs Truper	2	JGO	1,095.00	15%	2,190.00
13	Disco Para Corte de Metal de 4 1/2x0.045x7/8 Truper	2	UN	77.00	15%	154.00
14	Esmeril 4 1/2 Industrial 900 Watts Truper	1	UN	1,675.00	15%	1,675.00
15	Disco Para Corte de Metal 4 1/2x0.045x7/8 Truper	3	UN	72.00	15%	216.00

		24,025.00
		2,999.55
		27,024.55

1901-2023
21-08-2023

Alcaldía Municipal del Distrito Central
DIRECCION ADMINISTRATIVA
DEPARTAMENTO DE COMPRAS MENORES



ORDEN DE COMPRA No 463/A-2023

Fecha: 16. jun. 2023

Proceso No. CMA-631-C-2023

Solicitante: Direccion Despacho Municipal

Nombre Comercial: TULIPANES ALIMENTOS Y SERVICIOS, S. DE R. L.

Sírvase proveernos los artículos y/o prestar los servicios detallados a continuación:

Item	Cantidad	Unidad	Descripción	Valor Unitario	Valor Total
1	10	Unidad	Mesa rectangular.	L 90.00	L 900.00
2	20	Unidad	Faldon 30x72 blanco.	90.00	1,800.00
3	1	Unidad	Transporte.	900.00	900.00
			NOTA: Alimentación para el día: domingo 18 de junio del presente año.		
			ULTIMA LINEA		
				SUB-TOTAL	L 3,600.00
				15% ISV	540.00
				TOTAL	L 4,140.00

Valor total en letras: **Cuatro Mil Ciento Cuarenta Lempiras con 00/100**

Descripción del uso o destino: Serán utilizados en el Proyecto Recreativo VIA VIVA.
Fondos Municipales./

Aprobada por:

Elaborado por:

Recibida por: _____
Nota.- Esta orden de compra, es válida con el sello y la firma autorizada

Cc. ARCHIVO

MBN

1200

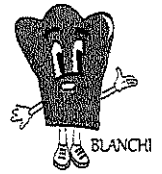

TULIPANES ALIMENTOS Y SERVICIOS S.DE R.L

Col.Alameda, avenida Tiburcios Cañas Andino #720 fte.a Escuela Nacional de Ciencias Forestales

RTN:08019004002892

Correo:contabilidad@tulipanes.hn

TEL. 99910644

CAI: C16C08-3CBCF4-6B49BD-A1D68A-B064DB-EF

FECHA LIMITE DE EMISION: 25/11/2023

RANGO AUTORIZADO DEL 000-002-01-00010701 AL 000-002-01-00014700

FACTURA

000-002-01-00011881

EVENTO: .

CLIENTE:	ALCALDIA MUNICIPAL	CONDICIÓN DE PAGO:	CREDITO
CONTACTO:	COMPRAS	VENCIMIENTO:	26/07/2023
TEL. CONTACTO:	88263058	No O/C EXENTA:	
IDENTIDAD:		No REGISTRO S.A.G.	
RTN:	08019002264234	COTIZACIÓN REFERENCIADA:	13646 ORIGINAL
FECHA:	26/06/2023	No. CONSTAN. REGISTRO	
DIRECCIÓN:	ANTIGUO RASTRO MUNICIPAL	EXONERADO:	

Código	Nombre	Precio	Cant.	Subtotal	Desc.	E/G
000113	MESA RECTANGULAR	L. 90.00	10	L. 900.00	L. 0.00	G
000172	FALDON 30X72 BLANCO STUARDO	L. 90.00	20	L. 1,800.00	L. 0.00	G
001911	TRANSPORTE GENERAL	L. 900.00	1	L. 900.00	L. 0.00	G

SUBTOTAL / IMPORTE				DESCUENTOS Y	IMPUESTO SOBRE VENTAS		TOTAL A
EXENTO	GRAVADO 15%	GRAVADO 18%	EXONERADO	REBAJAS OTORGADOS	ISV 15%	ISV 18%	PAGAR
L. 0.00	L. 3,600.00	L. 0.00	L. 0.00	L. 0.00	L. 540.00	L. 0.00	L. 4,140.00

Categoría	Subtotal-Desc.
EQUIPO	L. 2,700.00
TRANSPORTE	L. 900.00

Original: Cliente.
Copia: Obligado Tributario Emisor.

CUATRO MIL CIENTO CUARENTA LPS. CON CERO CTVS

LA FACTURA ES UN BENEFICIO DE TODOS, EXIJALA!

OBSERVACIONES:

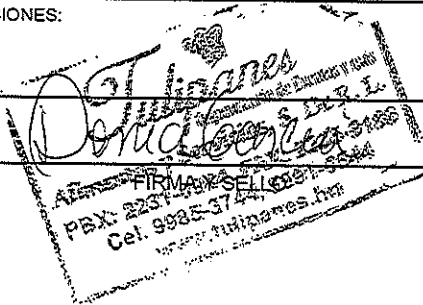

FIRMA Y SELLO DEL CLIENTE





Alcaldía Municipal del Distrito Central
Tegucigalpa, M.D.C.; Honduras, C.A.

ACTA DE RECEPCION

Por medio de la presente la Dirección del Despacho Municipal hace constar que ha recibido de **TULIPANES, ALIMENTOS Y SERVICIOS, S. DE R. L.** el servicio de:

- Servicio de alquiler:

Item	Cantidad	Unidad	Descripción
1	10	Unidad	Mesa rectangular.
2	20	Unidad	Faldon 30x72 blanco.
3	1	Unidad	Transporte.

Servicio de alquiler recibido el día domingo 18 de junio del presente año.

Según Factura N° 000-002-01-00011881

Valor de Factura: L.4,140.00

TEGUCIGALPA, M.D.C. 27 DE JUNIO DE 2023



RUSSEL GARAY
DIRECCION DESPACHO MUNICIPAL



ciudad de
**buen
corazón**

-1004

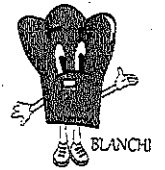

TULIPANES ALIMENTOS Y SERVICIOS S.DE R.L
 Col.Alameda, avenida Tiburcios Carías Andino #720 fte.a Escuela Nacional de Ciencias Forestales
 RTN:08019004002892 Correo:contabilidad@tulipanes.hn
 TEL. 99910644

COTIZACION #13646 V. 15

EVENTO: .

CLIENTE:	ALCALDIA MUNICIPAL	IDENTIDAD:		ORIGINAL
CONTACTO:	COMPRAS	FECHA:	15/06/2023	
TEL.CONTACTO:	88263058	FECHA EVENTO:	18/06/2023	
RTN:	08019002264234	VENCIMIENTO:	18/06/2023	
DIRECCIÓN:	ANTIGUO RASTRO MUNICIPAL			

Código	Nombre	Precio	Cant.	Subtotal	Desc.	E/G
000113	MESA RECTANGULAR	L. 90.00	10	L. 900.00	L. 0.00	G
000172	FALDON 30X72 BLANCO STUARDO	L. 90.00	20	L. 1,800.00	L. 0.00	G
001911	TRANSPORTE GENERAL	L. 900.00	1	L. 900.00	L. 0.00	G
999999	X RECOGER EL EQUIPO A LAS 9:00P.M.	L. 0.00	0	L. 0.00	L. 0.00	

SUBTOTAL / IMPORTE				DESCUENTOS Y REBAJAS OTORGADOS	IMPUESTO SOBRE VENTAS		TOTAL A PAGAR
EXENTO	GRAVADO 15%	GRAVADO 18%	EXONERADO		ISV 15%	ISV 18%	
0.00	3,600.00	0.00	0.00	0.00	540.00	0.00	4,140.00

CUATRO MIL CIENTO CUARENTA LPS. CON CERO CTVS

OBSERVACIONES : ..

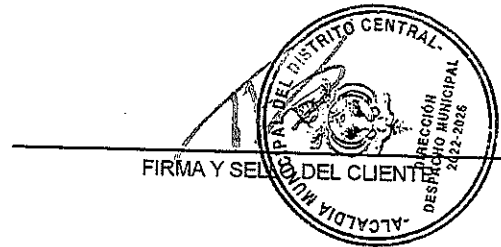

[Handwritten signature and scribbles]

1709-2023
03 Agosto 2023

Alcaldía Municipal del Distrito Central
DIRECCION ADMINISTRATIVA
DEPARTAMENTO DE COMPRAS MENORES



ORDEN DE COMPRA No. 460-A-2023

Fecha: 15. jun. 2023 ✓

Proceso No. CMA-631-A-2023 ✓

Solicitante: Direccion Despacho Municipal ✓

Nombre Comercial: GRUPO ROCA HONDURAS, S. DE R. L. ✓

Sírvase proveernos los artículos y/o prestar los servicios detallados a continuación:

Item	Cantidad	Unidad	Descripción	Valor Unitario	Valor Total
1	400	bote	Agua de 500ml.	L 6.75	L 2,700.00
			NOTA: Alimentación para el día: domingo 18 de junio del presente año.		
			ULTIMA LINEA		
				SUB-TOTAL	L 2,700.00
				15% ISV	405.00
				TOTAL	L. 3,105.00

Valor total en letras: **Tres Mil Ciento Cinco Lempiras con 00/100** ✓

Descripción del uso o destino: Serán utilizados en el Proyecto Recreativo VIA VIVA. ✓
Fondos Municipales.

Aprobada por: _____
Recibida por: _____



Elaborado por: _____
Fecha: _____

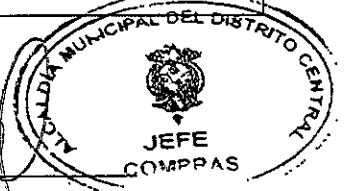

Cc. ARCHIVO
MBN

ACTA DE RECEPCION DE AGUA EN BOTE

Reunidos en las instalaciones que ocupa el Despacho Municipal, ubicado en Plantel de la 21 de octubre de esta ciudad capital, siendo las 2:00 p.m. del día 26 junio 2023. Los suscritos representantes:

Gloria Arana Canales Coordinadora de Asuntos Culturales, el representante de la empresa **GRUPO ROCA HONDURAS S. DE R.L.** y el Abg. José Alberto Rodríguez Jefe de Almacén (Veedor) Con fin de recibir agua en bote según factura No. 000-001-01-00000329 con fecha 26 junio 2023 y orden de compra No. 460-A-2023 de fecha 15 de junio 2023.

Primero: Verificamos el agua en bote encontrándolos completos, mismos que se quedaron en custodia de el **DESPACHO MUNICIPAL** que detallamos a continuación:

Cantidad	Unidad	Descripcion	Observaciones
400	bote	Agua de 500ml	

El total es de: **LPS. 3,105.00 (TRES MIL CIENTO CINCO LEMPIRAS EXACTOS)**

Segundo: En fe de lo anterior descrito y para fines pertinentes, firmamos la presente a los 26 días mes de junio 2023.



Gloria Arana Canales

Coordinadora de Asuntos Culturales



Sres. Representantes

GRUPO ROCA HONDURAS S. DE R.L.

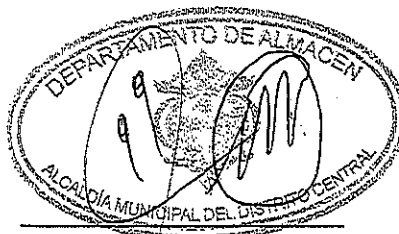

Abg. José Alberto Rodríguez

Jefe de Almacén

1908-2023
21-08-2023

Alcaldía Municipal del Distrito Central
DIRECCION DE FINANZAS Y ADMINISTRACION
DEPARTAMENTO DE COMPRAS MENORES



ORDEN DE COMPRA No.468-2023

Fecha: 20. jun. 2023

Proceso No. CMA-654-2023

Solicitante: Alcalde Municipal

Nombre Comercial: **INVERSIONES MONSOL S.A**

Sírvase proveernos los artículos y/o prestar los servicios detallados a continuación:

Item	Cantidad	Unidad	Descripción	Valor Unitario	Valor Total
1	4	c/u	Renta de Sanitarios Portátiles (por 5 días) Modelo Estandar Costo por día (550.00) para ser instalados en las Palmas, BTR Fecha del Miercoles 21 al Domingo 25 de junio 2023	2,750.00	11,000.00
2	1	c/u	Servicio de Transporte Entrega y Retiro instalado miercoles de 8:00 am y retiro el domingo a las 6:00 pm.	175.00	175.00
3	1	c/u	Recargo por entrega y retiro de sanitarios en días no laborables (domingo)	550.00	550.00
				SUB-TOTAL	L 11,725.00
				15% ISV	L 1,758.75
				TOTAL	L 13,483.75

Valor total en letras: Trece Mil Cuatrocientos Ochenta y Tres Lempiras 75/100^{***}

Descripción del uso o destino: para ser instalados en evento Bono de Oro, Las Palmas BTR
Fondos Propios

Aprobada por:



Elaborado por:

[Handwritten signature]

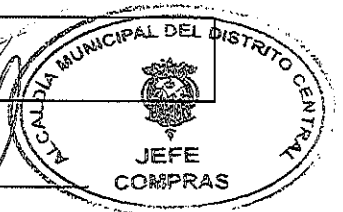

Recibida por: _____

Fecha: _____

Nota.- Esta orden de compra, es válida con el sello y la firma autorizada

Cc. ARCHIVO
RUB

AVIERA

1304



INVERSIONES MONSOL,S.A.
RTN 05019006051668
info@monsolhn.com

FACTURA

000-001-01-00052409

Fecha 26 Jun 2023

Página 1

No. Correlativo Orden de Compra Exenta

No. de Orden de Compra

468-2023

No. Identificativo del Registro de la SAG

Bo. Medina, C.15, 3-4 Ave. S.E.
No.32, S.P.S. Cortés, Honduras,
C.A.
SPS(504)2557-0196
TGU (504) 2238-9184

Vendido a: ALCALDIA MUNICIPAL DEL DISTRITO
CENTRAL
TGU
TGU
RTN 08019002264234

Términos de Pago
Net 30 Days

Fecha Límite de Pago
26 Jul 2023

No. Correlativo de la Constancia de Registro Exonerado

Cantidad	Código	Descripción del Artículo	Precio Unidad	Descuentos y Rebajas Otorgadas	Total	ISV
4.00	D-REV-T	SERVICIO DE RENTA DE SANITARIO PORTATIL Y MANEJO DE DESECHOS EN SITIO AUTORIZADO. LUGAR:BTR LAS PALMAS FECHA: DEL 21 AL 25 JUNIO 2023	2,750.000		11,000.00	
1.00	D-TRANSP-TG	SERVICIO DE TRANSPORTE DE ENTREGA Y RETIRO TGU	175.000		175.00	
1.00	D-RECARGO	RECARGO POR DIA Y HORAS NO LABORABLES	550.000		550.00	
		TOTAL EN LEMPIRAS: TRECE MIL CUATROCIENTOS OCHENTA Y TRES CON SETENTA Y CINCO CENTAVOS				



CRÉDITO 30 DÍAS

SIGANOS facebook.com/monsolsolucionesambientales y entérese de nuestras promociones

Esta venta se ajusta a los terminos y condiciones establecidos por Inversiones Monsol. Inversiones Mo	Importe Exonerado L.	0.00
considera que la factura está pagada cuando se acompaña de recibo de pago original. Cargo por Mora	Importe Exento L.	0.00
1% Semanal.		
CAI 2E8E63-6FC44D-3B4FB3-FC954C-DC7E2A-04	Importe Gravado 15% L.	11,725.00
Fecha Límite de Emisión 08-JUNIO-2024	Importe Gravado 18% L.	0.00
Rango Autorizado 000-001-01-00052000 al 000-001-01-00060000	Subtotal	11,725.00
info@monsolhn.com / info@sanitariomovil.com	I.S.V. 15% L.	1,758.75
	I.S.V. 18% L.	0.00

LA FACTURA ES BENEFICIO DE TODOS. EXIJALA!

Original-Cliente
Copia- Obligado Tributario Emisor

TOTAL FACTURA L. 13,483.75

Total Pagado

Debe de esta factura: 13,483.75

674

J6CM



ACTA DE RECEPCION

Por medio de la presente el Departamento de Protocolo y Ceremonial de la AMDC hace constar que ha recibido de "INVERSIONES MONSOL, S.A." el siguiente servicio:

- Renta de 04 Sanitarios Portátiles

Instalados en el Plantel BTR para evento Bono de Oro, del 21 al 25 de Junio 2023.

Según Factura N° 000-001-01-00052409 /

Valor Total de la Factura: L. 13,483.75 /

TEGUCIGALPA, M.D.C. 26 DE JUNIO DE 2023 /

ALCALDÍA MUNICIPAL DEL DISTRITO CENTRAL
KATHERINE SAIDE
DEPARTAMENTO DE PROTOCOLO
Y CEREMONIAL





Inv. MONSOL, S.A.
RTN 05019006051668

Aguas Residuales
Sanitarios Portátiles
Incineración
Mantenimiento de Plantas de
Tratamiento
Evacuación de Fosas Sépticas
Drenaje de Tuberías

COTIZACIÓN No. 80293

800-2553-3550

**MONSOL desde tu Tigo!*

Cotizado a: ALCALDIA MUNICIPAL DEL DISTRITO CENTRAL
TGU
TGU
HONDURAS

Fecha 20 Jun 2023 **Página** 1

Código cliente	Válida hasta	Términos de Pago	Rep. de Ventas
AMDC	20 Jul 2023	Net 30 Days	

CANTIDAD	CODIGO	DETALLE	PRECIO UNI	TOTAL
4.00	D-REV-T	SERVICIO DE RENTA DE SANITARIO PORTATIL POR CINCO DIAS, MODELO ESTANDAR. LUGAR: LAS PALMAS, BTR FECHA: DEL MIERCOLES 21 AL DOMINGO 25 DE JUNIO DEL 2023	2,750.00	11,000.00
1.00	D-TRANSP-T	SERVICIO DE TRANSPORTE DE ENTREGA Y RETIRO DE SANITARIOS. Instalando Miercoles 21 estar 8.00am y Retirando Domingo 25 estar 6.00pm	175.00	175.00
1.00	D-MANT-TG	SERVICIO DE TRANSPORTE PARA VISITA DE MANTENIMIENTO DE LOS SANITARIOS ES DIARIO ESTAR 7.00AM		
1.00	D-RECARGO	RECARGO POR RETIRO DE SANITARIOS EN DIA DOMINGO (DIA NO LABORABLES)	550.00	550.00

-Sanitario Estandar, Incluye sanitario, urinario y papel sanitario por cabina y en cada visita de mantenimiento

FORMA DE PAGO:
- DE CONTADO PREVIO AL EVENTO A NOMBRE DE INVERSIONES MONSOL

INVERSIONES MONSOL, S.A.

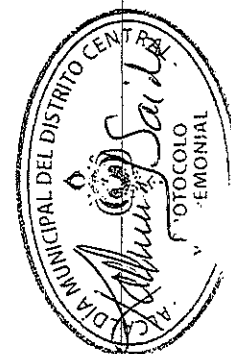

[Handwritten signature]

Licencia Ambiental 080-2015 Mi Ambiente

**Operamos bajo normas nacionales e internacionales.
Certificamos la disposición de sus desechos para Informe de Cumplimiento de Medidas Ambientales ICMA**

CABINA CUMPLE CON NORMAS INTERNACIONALES
CERTIFICADOS EN HIGIENE Y SEGURIDAD POR PSAI EN E.U.A.
CAPACIDAD: 20 USUARIOS POR CADA CABINA SI SE REALIZAN DOS VISITAS DE MANTENIMIENTO A LA SEMANA.
EVENTOS ESPECIALES: 250 USOS CONTINUOS
AMERICAN NATIONAL STANDARDS INSTITUTE Z4.3

Total Sujeto a IS	11,725.00
Total Exento de IS	0.00
Subtota ISV	1,758.75
Tota	13,483.75

Certificada por:



Portable Sanitation Association International

[Handwritten signature]

Gratis 800-2553-3550
SPS 504-2508-0900
TGU 504-2238-9184
info@sanitariomovil.com

www.sanitariomovil.com
www.monsolhn.com

JDC

1754-2023
10/08/2023

Alcaldía Municipal del Distrito Central
DIRECCION ADMINISTRATIVA
DEPARTAMENTO DE COMPRAS MENORES



ORDEN DE COMPRA No.470-2023

Fecha: 22 de Junio de 2023

Proceso No. CMA-605-2023

Solicitante: Gerencia de Mejoramiento de Vivienda

Nombre Comercial: Distribuidora y Servicios Internacionales S. de R.L.

Sírvase proveernos los artículos y/o prestar los servicios detallados a continuación:

Item	Cantidad	Unidad	Descripción	Valor Unitario	Valor Total
1	110	Unidad	Lámina de Zinc calibre 26 de 8 pies ✓	L 560.00	L 61,600.00
2	160	Unidad	Lámina de Zinc calibre 26 de 10 pies ✓	L 700.00	L 112,000.00
3	150	Unidad	Lámina de Zinc calibre 26 de 12 pies ✓	L 840.00	L 126,000.00
4	80	Unidad	Lámina de Zinc calibre 26 de 14 pies ✓	L 980.00	L 78,400.00
5	80	Unidad	Lámina de Zinc calibre 26 de 16 pies ✓	L 1,120.00	L 89,600.00
6	50	Unidad	Disco de corte #7 para metal ✓	L 55.00	L 2,750.00
7	60	Unidad	Clavo de 3" pulgadas para madera	L 41.00	L 2,460.00
8	25	Unidad	Adaptador para tuerca punta de broca 7/16	L 55.00	L 1,375.00
9	5	Unidad	Disco de corte #7 para madera	L 260.00	L 1,300.00
ULTIMA LINEA					
SUB-TOTAL					L 475,485.00
15% ISV					71,322.75
TOTAL					L 546,807.75

Valor total en letras: ***Quinientos cuarenta y seis mil ochocientos siete lempiras con 75/100***

Descripción del uso o destino: Solicitud de láminas para asistir emergencias de lluvias.
Fondos Propios.

Aprobada por: _____



Recibida por: _____

Elaborada por: _____

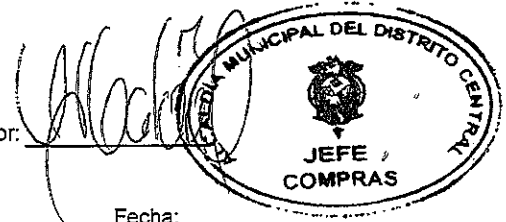

Fecha: _____

Nota.- Esta orden de compra es válida con el sello y la firma autorizada

Cc. ARCHIVO
HAG



DISTRIBUIDORA Y SERVICIOS INTERNACIONALES S.DE R.L

Dirección: Col. 15 De Septiembre AVE. Independencia bloque N entre la 6ta y 8va Calle casa 6105 cuadra 1/2 de la Iglesia Católica SANTA TERESA

mes/día/año

Telefono: 2234-9800
Fax: 2233-4148

Email: disinterhn@gmail.com
RTN: 08019011379096

FECHA EMISION: 18-Jul-23
ORDEN DE COMPRA: N° 470-2023
VENCIMIENTO:

CAI: EE2DA3-3242D4-734894-CDD0CB-B250A3-96	FACTURA No.	000-001-01-00000323
--	-------------	---------------------

Cliente: ALCALDIA MUNICIPAL DEL DISTRITO CENTRAL Telefono: TEGUCIGALPA RTN/ID 08019002264234 CONTACTO:

Item #	# Lote	unidad	codigo	Descripcion	Qty	Unitario	Desuentos y Rebajas Otorgados	isv	Total
1		Unidad		LAMINA DE ZINC CALIBRE 26 DE 8 PIES	110	L 560,00		15%	61.600,00
2		Unidad		LAMINA DE ZINC CALIBRE 26 DE 10 PIES	160	L 700,00		15%	112.000,00
3		Unidad		LAMINA DE ZINC CALIBRE 26 DE 12 PIES	150	L 840,00		15%	126.000,00
4		Unidad		LAMINA DE ZINC CALIBRE 26 DE 14 PIES	80	L 980,00		15%	78.400,00
5		Unidad		LAMINA DE ZINC CALIBRE 26 DE 16 PIES	80	L 1.120,00		15%	89.600,00
6		Unidad		DISCO DE CORTE #7 PARA METAL	50	L 55,00		15%	2.750,00
7		Unidad		CLAVO DE 3 PULGADAS PARA MADERA	60	L 41,00		15%	2.460,00
8		Unidad		ADAPTADOR PARA TUERCA PUNTA BROCA 7/16	25	L 55,00		15%	1.375,00
9		Unidad		DISCO DE CORTE #7 PARA MADERA	5	L 260,00		15%	1.300,00
10								-	-
11								-	-
12								-	-
13								-	-
14								-	-
15								-	-
16								-	-
17								-	-
18								-	-
19								-	-
20								-	-
23								-	-
24								-	-

Rango Autorizado 000-001-01-00000320 000-001-01-00000329			Ventas Exentas	
Fecha de Recepcion	25/05/2023		Ventas Gravadas	L 475.485,00
Fecha Limite de Emision	25/05/2024		15% I.S.V.	L 71.322,75
Nº de Orden Exenta	Nº de Contancia de Registro Exonerado	Nº de Registro S A G	18% I.S.V.	L 18%
			Importe Exonerado	
			Descuentos y Rebajas Otorgados	
			Subtotal Factura	L 475.485,00
SON:	QUINIENTOS CUARENTA Y SEIS MIL OCHOCIENTOS SIETE LEMPIRAS CON 75/100			TOTAL L 546.807,75

LA FACTURA ES BENEFICIO DE TODOS "EXIJALA"

Factura 000-001-01-00000323

Original :Cliente
Copia :Emisor



Recibido

Firma y Sello

17cm

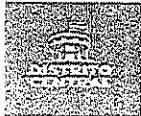

ACTA DE RECEPCION DE MATERIALES

Reunidos en las instalaciones que ocupa la Gerencia de Mejoramiento de Vivienda, ubicada en el Plantel de la 21 de octubre de esta ciudad capital, siendo las 3:00 p.m., del día 18 julio 2023. Los suscritos representantes:

Arq. Claudia Bueso Gerente de Mejoramiento de Vivienda, Lic. Yesy Marizol Alvarado Administrador de Gerencia de Mejoramiento de Vivienda, el representante de la empresa **DISTRIBUIDORA Y SERVICIOS INTERNACIONALES S. DE R.L.** y el Abg. José Alberto Rodríguez jefe de Almacén (Veedor) con fin de recibir materiales según factura No. 000-001-01-00000323 de fecha 18 julio de 2023 y orden de compra No. 470-2023 de fecha 22 junio de 2023.

Primero: Verificamos los materiales encontrándolos completos, mismos que se quedaron en custodia de la **GERENCIA DE MEJORAMIENTO DE VIVIENDA**, que a continuación se detalla:

Cantidad	Unidad	Descripción	Observaciones
110	Unidad	Lámina de Zinc calibre 26 de 8 pies	
160	Unidad	Lámina de Zinc calibre 26 de 10 pies	
150	Unidad	Lámina de Zinc calibre 26 de 12 pies	
80	Unidad	Lámina de Zinc calibre 26 de 14 pies	
80	Unidad	Lámina de Zinc calibre 26 de 16 pies	
50	Unidad	Disco de corte #7 para metal	
60	Unidad	Clavo de 3" pulgadas para madera	
25	Unidad	Adaptador para tuerca punta de broca 7/16	
5	Unidad	Disco de corte #7 para madera	

El total según orden de compra y facturas es de: **LPS. 546,807.75 (QUINIENTOS CUARENTA Y SEIS MIL OCHOCIENTOS SIETE LEMPIRAS CON 75/100)**

Segundo: En fe de lo anterior descrito y para fines pertinentes, firmamos la presente a los 18 días mes de julio de 2023.

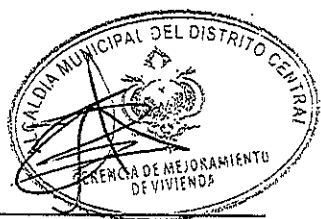

Arq. Claudia Bueso
Gerente de Mejoramiento de Vivienda



Lic. Yesy Marizol Alvarado
Administración de Gerencia Mejoramiento de Vivienda

**COMPRAS MENORES
A.M.D.C**

Reciba: _____
Fecha: _____
Hora: _____

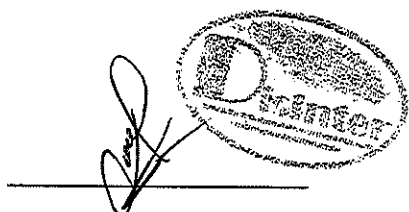

Sres. Representantes

DISTRIBUIDORA Y SERVICIOS INTERNACIONALES S. DE R.L.



Abg. José Alberto Rodríguez
Jefe de Almacén.

18CM

Alcaldía Municipal del Distrito Central
DIRECCION DE FINANZAS Y ADMINISTRACION
DEPARTAMENTO DE COMPRAS MENORES



ORDEN DE COMPRA No.480-2023

Fecha: 26. jun. 2023/

Proceso No. CMA-621-2023 ✓

Solicitante: Dirección de Gestión Comunitaria y Desarrollo Humano/Gerencia Turismo ✓

Nombre Comercial: **INVERSIONES MONSOL S.A** ✓

Sírvase proveernos los artículos y/o prestar los servicios detallados a continuación:

Item	Cantidad	Unidad	Descripción	Valor Unitario	Valor Total
1	4	c/u	Renta de Sanitario Portatil por 2 días, Modelo estandar (Precio por día 725.00)	1,450.00	5,800.00
			Lugar Costado de la Iglesia Catedral		
			Fecha: Sabado 29 y Domingo 30 de julio 2023		
2	2	c/u	Servicio Transporte Entrega y Retiro de sanitarios	125.00	250.00
			Instalado sabado 29 a 10:00 am y retiro domingo 30 a 2:00pm		
3	2	c/u	Renta de Sanitario Portatil por 2 días, Modelo estandar (Precio por día 725.00)	1,450.00	2,900.00
			Lugar Lado del Gallo mas Gallo		
			Fecha: Sabado 29 y Domingo 30 de julio 2023		
4	2	c/u	Servicio Transporte Entrega y Retiro de sanitarios	125.00	250.00
			Instalado sabado 29 a 10:00 am y retiro domingo 30 a 2:00pm		
5	2	c/u	Renta de Sanitario Portatil por 2 días, Modelo estandar (Precio por día 725.00)	1,450.00	2,900.00
			Lugar Tito Aguacate		
			Fecha: Sabado 29 y Domingo 30 de julio 2023		
6	2	c/u	Servicio Transporte Entrega y Retiro de sanitarios	125.00	250.00
			Instalado sabado 29 a 10:00 am y retiro domingo 30 a 2:00pm		
7	4	c/u	Renta de Sanitario Portatil por 2 días, Modelo estandar (Precio por día 725.00)	1,450.00	5,800.00
			Lugar Costado derecho plaza dolores		
			Fecha: Sabado 29 y Domingo 30 de julio 2023		
8	2	c/u	Servicio Transporte Entrega y Retiro de sanitarios	125.00	250.00
			Instalado sabado 29 a 10:00 am y retiro domingo 30 a 2:00pm		
9	2	c/u	Renta de Sanitario Portatil por 2 días, Modelo estandar (Precio por día 725.00)	1,450.00	2,900.00
			Lugar Lado derecho correo nacional		
			Fecha: Sabado 29 y Domingo 30 de julio 2023		
10	2	c/u	Servicio Transporte Entrega y Retiro de sanitarios	125.00	250.00
			Instalado sabado 29 a 10:00 am y retiro domingo 30 a 2:00pm		

11	4	c/u	Renta de Sanitario Portatil por 2 dias, Modelo estandar (Precio por dia 725.00)	1,450.00	5,800.00
			Lugar Lado derecho tienda unlimited		
			Fecha: Sabado 29 y Domingo 30 de julio 2023		
12	2	c/u	Servicio Transporte Entrega y Retiro de sanitarios	125.00	250.00
			Instalado sabado 29 a 10:00 am y retiro domingo 30 a 2:00pm		
13	2	c/u	Renta de Sanitario Portatil por 2 dias, Modelo estandar (Precio por dia 725.00)	1,450.00	2,900.00
			Lugar Teatro Manuel Bonilla		
			Fecha: Sabado 29 y Domingo 30 de julio 2023		
14	2	c/u	Servicio Transporte Entrega y Retiro de sanitarios	125.00	250.00
			Instalado sabado 29 a 10:00 am y retiro domingo 30 a 2:00pm		
15	1	c/u	Recargo por retiro de sanitarios en dias no laborables, incluye mantenimiento de los 20 sanitarios estar 5:00 am.	550.00	550.00
				SUB-TOTAL	L 31,300.00
				15% ISV	L 4,695.00
				TOTAL	L 35,995.00

Valor total en letras:

Treinta y Cinco Mil Novecientos Noventa y Cinco Lempiras 00/100

Descripción del uso o destino: para ser instalados en evento Festival del Centro Histórico 2023 /
Transferencia del Gobierno Central

Aprobada por:



Elaborado por:

[Handwritten signature]



Recibida por: _____

Fecha: _____

Nota.- Esta orden de compra, es válida con el sello y la firma autorizada

Cc. ARCHIVO
RUB

Dinu



ACTA DE RECEPCION

Por medio de la presente La Dirección de Gestión Comunitaria y Desarrollo Humano / Gerencia Turismo hace constar que ha recibido de "INVERSIONES MONSOL, S.A." el siguiente servicio:

Cantidad	Descripción	Lugar	Fecha
4	Renta Sanitario Portatil	Costado de la iglesia catedral	del 29 al 30 de julio 2023
2	Servicio de Transporte		
2	Renta Sanitario Portatil	Al lado del gallo mas gallo	del 29 al 30 de julio 2023
2	Servicio de Transporte		
2	Renta Sanitario Portatil	Tito Aguacate	del 29 al 30 de julio 2023
2	Servicio de Transporte		
4	Renta Sanitario Portatil	Costado derecho de plaza dolores	del 29 al 30 de julio 2023
2	Servicio de Transporte		
2	Renta Sanitario Portatil	Lado derecho correo nacional	del 29 al 30 de julio 2023
2	Servicio de Transporte		
4	Renta Sanitario Portatil	Lado derecho tienda unlimited	del 29 al 30 de julio 2023
2	Servicio de Transporte		
2	Renta Sanitario Portatil	Teatro Manuel Bonilla	del 29 al 30 de julio 2023
2	Servicio de Transporte		
1	Recargo por dia y horas no laborables		del 29 al 30 de julio 2023

Instalados para evento Festival del Centro Histórico, los días 29 y 30 de Julio 2023

Según Factura N° 000-001-01-00053507 ✓

Valor Total de la Factura: L. 35,995.00 ✓

TEGUCIGALPA, M.D.C. 03 DE AGOSTO DE 2023

JAVIER PORTILLO
GERENCIA DE TURISMO



ciudad de
buen



INVERSIONES MONSOL, S.A.
RTN 05019006051668
info@monsolhn.com

FACTURA

000-001-01-00053507

Fecha 3 Aug 2023

Página 1

No. Correlativo Orden de Compra Éxenta

No. de Orden de Compra
480-2023

No. Identificativo del Registro de la SAG

Vendido a:
Bo. Medina, C.15, 3-4 Ave. S.E.
No.32, S.P.S. Cortés, Honduras,
C.A.
SPS(504)2557-0196
TGU (504) 2238-9184

ALCALDIA MUNICIPAL DEL DISTRITO
CENTRAL
TGU
TGU
HONDURAS
RTN 08019002264234

Términos de Pago
Net 30 Days

Fecha Límite de Pago
2 Sep 2023

No. Correlativo de la Constancia de Registro Exonerado

Cantidad	Código	Descripción del Artículo	Precio Unidad	Descuentos y Rebajas Otorgadas	Total	ISV
4.00	D-REV-T	SERVICIO DE RENTA DE SANITARIO PORTATIL Y MANEJO DE DESECHOS EN SITIO AUTORIZADO. LUGAR: COSTADO DE LA IGLESIA CATEDRAL FECHA: DEL 29 AL 30 DE JULIO 2023	1,450.000		5,800.00	
2.00	D-TRANSP-TG	SERVICIO DE TRANSPORTE DE ENTREGA Y RETIRO TGU	125.000		250.00	
2.00	D-REV-T	SERVICIO DE RENTA DE SANITARIO PORTATIL Y MANEJO DE DESECHOS EN SITIO AUTORIZADO. LUGAR: AL LADO DEL GALLO MAS GALLO FECHA: DEL 29 AL 30 JULIO 2023	1,450.000		2,900.00	
2.00	D-TRANSP-TG	SERVICIO DE TRANSPORTE DE ENTREGA Y RETIRO TGU	125.000		250.00	
2.00	D-REV-T	SERVICIO DE RENTA DE SANITARIO PORTATIL Y MANEJO DE DESECHOS EN SITIO AUTORIZADO. LUGAR: TITO AGUACATE FECHA: DEL 29 AL 30 DE JULIO 2023	1,450.000		2,900.00	
2.00	D-TRANSP-TG	SERVICIO DE TRANSPORTE DE ENTREGA Y RETIRO TGU	125.000		250.00	
4.00	D-REV-T	SERVICIO DE RENTA DE SANITARIO PORTATIL Y MANEJO DE DESECHOS EN SITIO AUTORIZADO. LUGAR: COSTADO DERECHOS DE PLAZA DOLORES FECHA: DEL 29 AL 30 DE JULIO 2023	1,450.000		5,800.00	
2.00	D-TRANSP-TG	SERVICIO DE TRANSPORTE DE ENTREGA Y RETIRO TGU	125.000		250.00	
2.00	D-REV-T	SERVICIO DE RENTA DE SANITARIO PORTATIL Y MANEJO DE DESECHOS EN SITIO AUTORIZADO. LUGAR: LADO DERECHO CORREO NACIONAL FECHA: DEL 29 AL 30 JULIO 2023	1,450.000		2,900.00	
2.00	D-TRANSP-TG	SERVICIO DE TRANSPORTE DE ENTREGA Y RETIRO TGU	125.000		250.00	
4.00	D-REV-T	SERVICIO DE RENTA DE SANITARIO PORTATIL Y MANEJO DE DESECHOS EN SITIO AUTORIZADO. LUGAR: LADO DERECHO TIENDA UNLIMITED	1,450.000		5,800.00	

CRÉDITO 30 DÍAS

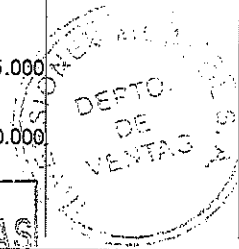

SIGANOS facebook.com/monsolsolucionesambientales y entérese de nuestras promociones

Esta venta se ajusta a los terminos y condiciones establecidos por Inversiones Monsol. Inversiones Monsol considera que la factura está pagada cuando se acompaña de recibo de pago original. Cargo por Mora 1% Semanal.
CAI 2E8E63-6FC44D-3B4FB3-FC954C-DC7E2A-04
Fecha Límite de Emisión 08-JUNIO-2024
Rango Autorizado 000-001-01-00052001 al 000-001-01-00060000
info@monsolhn.com / info@sanitariomovil.com

Importe Exonerado L.	Continued
Importe Exento L.	0.00
Importe Gravado 15% L.	Continued
Importe Gravado 18% L.	0.00
Subtotal	Continued
I.S.V. 15% L.	Continued
I.S.V. 18% L.	0.00

LA FACTURA ES BENEFICIO DE TODOS. EXIJALA!

Original-Cliente
Copia- Obligado Tributario Emisor

TOTAL FACTURA L. Continued

Total Pagado

Debe de esta

Continued



INVERSIONES MONSOL, S.A.
RTN 05019006051668
info@monsolhn.com

FACTURA

000-001-01-00053507

Fecha 3 Aug 2023

Página 2

No. Correlativo Orden de Compra Exenta

No. de Orden de Compra

480-2023

No. Identificativo del Registro de la SAG

Bo. Medina, C.15, 3-4 Ave. S.E.
No.32, S.P.S. Cortés, Honduras,
C.A.
SPS(504)2557-0196
TGU (504) 2238-9184

Vendido a: ALCALDIA MUNICIPAL DEL DISTRITO
CENTRAL
TGU
TGU
HONDURAS
RTN 08019002264234

Términos de Pago
Net 30 Days

Fecha Límite de Pago
2 Sep 2023

No. Correlativo de la Constancia de Registro Exonerado

Cantidad	Código	Descripción del Artículo	Precio Unidad	Descuentos y Rebajas Otorgadas	Total	ISV
2.00	D-TRANSP-TG	FECHA: DEL 29 AL 30 JULIO 2023 SERVICIO DE TRANSPORTE DE ENTREGA Y RETIRO TGU	125.000		250.00	
2.00	D-REV-T	SERVICIO DE RENTA DE SANITARIO PORTATIL Y MANEJO DE DESECHOS EN SITIO AUTORIZADO. LUGAR: TEATRO MANUEL BONILLA FECHA: DEL 29 AL 30 JULIO 2023	1,450.000		2,900.00	
2.00	D-TRANSP-TG	SERVICIO DE TRANSPORTE DE ENTREGA Y RETIRO TGU	125.000		250.00	
1.00	D-RECARGO	RECARGO POR DIA Y HORAS NO LABORABLES	550.000		550.00	
		TOTAL EN LEMPIRAS: TREINTA Y CINCO MIL NOVECIENTOS NOVENTA Y CINCO EXACTOS				

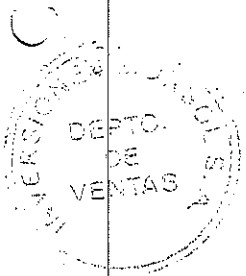

CRÉDITO 30 DÍAS

SIGANOS facebook.com/monsolsolucionesambientales y entérese de nuestras promociones

Esta venta se ajusta a los terminos y condiciones establecidos por Inversiones Monsol. Inversiones	Importe Exonerado L.	0.00
Monsol considera que la factura está pagada cuando se acompaña de recibo de pago original. Cargo	Importe Exento L.	0.00
CAI 2E8E63-6FC44D-3B4FB3-FC954C-DC7E2A-04	Importe Gravado 15% L.	31,300.00
Fecha Límite de Emisión 08-JUNIO-2024	Importe Gravado 18% L.	0.00
Rango Autorizado 000-001-01-00052001 al 000-001-01-00060000	Subtotal	31,300.00
info@monsolhn.com / info@sanitariomovil.com	I.S.V. 15% L.	4,695.00
	I.S.V. 18% L.	0.00

LA FACTURA ES BENEFICIO DE TODOS. EXIJALA!

Original-Cliente
Copia- Obligado Tributario Emisor

TOTAL FACTURA L. 35,995.00

Total Pagado

Debe de esta 35,995.00

2500.



Inv. MONSOL, S.A.
RTN 05019006051668

Aguas Residuales
Sanitarios Portátiles
Incineración
Mantenimiento de Plantas de
Tratamiento
Evacuación de Fosas Sépticas
Drenaje de Tuberías

COTIZACIÓN No. 80239

800-2553-3550

**MONSOL desde tu Tigo!*

Cotizado a: ALCALDIA MUNICIPAL DEL DISTRITO CENTRAL
TGU
TGU
HONDURAS

Fecha 14 Jun 2023 **Página** 1

Código cliente	Válida hasta	Términos de Pago	Rep. de Ventas
AMDC	14 Jul 2023	Net 30 Days	

CANTIDAD	CODIGO	DETALLE	PRECIO UNIT	TOTAL
4.00	D-REV-T	SERVICIO DE RENTA DE SANITARIO PORTATIL POR DOS DIAS MODELO ESTANDAR. LUGAR: COSTADO DE LA IGLESIA CATEDRAL FECHA: SABADO 29 Y DOMINGO 30 DE JULIO DEL 2023	1,450.00	5,800.00
2.00	D-TRANSP-T	SERVICIO DE TRANSPORTE DE ENTREGA Y RETIRO DE SANITARIOS. Instalando Sabado 29 estar 10.00am y Retirando Domingo 30 estar 2.00pm	125.00	250.00
2.00	D-REV-T	SERVICIO DE RENTA DE SANITARIO PORTATIL POR DOS DIAS. MODELO ESTANDAR. LUGAR: LADO DEL GALLO MAS GALO FECHA: SABADO 29 Y DOMINGO 30 DE JULIO DEL 2023	1,450.00	2,900.00
2.00	D-TRANSP-T	SERVICIO DE TRANSPORTE DE ENTREGA Y RETIRO DE SANITARIOS. Instalando Sabado 29 estar 10.00am y Retirando Domingo 30 estar 2.00pm	125.00	250.00
2.00	D-REV-T	SERVICIO DE RENTA DE SANITARIO PORTATIL POR DOS DIAS. MODELO ESTANDAR. LUGAR: TITO AGUACATE FECHA: SABADO 29 Y DOMINGO 30 DE JULIO DEL 2023	1,450.00	2,900.00
2.00	D-TRANSP-T	SERVICIO DE TRANSPORTE DE ENTREGA Y RETIRO DE SANITARIOS. Instalando Sabado 29 estar 10.00am y Retirando Domingo 30 estar 2.00pm	125.00	250.00

Licencia Ambiental 080-2015 Mi Ambiente

**Operamos bajo normas nacionales e internacionales.
Certificamos la disposición de sus desechos para Informe
de Cumplimiento de Medidas Ambientales ICMA**

CABINA CUMPLE CON NORMAS INTERNACIONALES
CERTIFICADOS EN HIGIENE Y SEGURIDAD POR PSAI EN E.U.A.
CAPACIDAD: 20 USUARIOS POR CADA CABINA SI SE REALIZAN DOS VISITAS DE
MANTENIMIENTO A LA SEMANA.
EVENTOS ESPECIALES: 250 USOS CONTINUOS
AMERICAN NATIONAL STANDARDS INSTITUTE 24.3

Total Sujeto a ISE	Continued
Total Exento de ISE	Continued
Subtota	Continued
ISV	Continued
Tota	Continued

Certificada por:



Portable Sanitation Association
International

Gratis 800-2553-3550
SPS 504-2508-0900
TGU 504-2238-9184
info@sanitariomovil.com

www.sanitariomovil.com
www.monsolhn.com



Inv. MONSOL, S.A.
RTN 05019006051668

Aguas Residuales
Sanitarios Portátiles
Incineración
Mantenimiento de Plantas de
Tratamiento
Evacuación de Fosas Sépticas
Drenaje de Tuberías

COTIZACIÓN No. 80239

Cotizado a: ALCALDIA MUNICIPAL DEL DISTRITO CENTRAL
TGU
TGU
HONDURAS

800-2553-3550

**MONSOL desde tu Tigo!*

Fecha 14 Jun 2023 **Página** 2

Código cliente	Válida hasta	Términos de Pago	Rep. de Ventas
AMDC	14 Jul 2023	Net 30 Days	

CANTIDAD	CODIGO	DETALLE	PRECIO UNIT	TOTAL
4.00	D-REV-T	SERVICIO DE RENTA DE SANITARIO PORTATIL POR DOS DIAS. MODELO ESTANDAR. LUGAR: COSTADO DERECHO PLAZA DOLORES FECHA: SABADO 29 Y DOMINGO 30 DE JULIO DEL 2023	1,450.00	5,800.00
2.00	D-TRANSP-T	SERVICIO DE TRANSPORTE DE ENTREGA Y RETIRO DE SANITARIOS. Instalando Sabado 29 estar 10.00am y Retirando Domingo 30 estar 2.00pm	125.00	250.00
2.00	D-REV-T	SERVICIO DE RENTA DE SANITARIO PORTATIL POR DOS DIAS. MODELO ESTANDAR. LUGAR:LADO DERECHO CORREO NACIONAL FECHA: SABADO 29 Y DOMINGO 30 DE JULIO DEL 2023	1,450.00	2,900.00
2.00	D-TRANSP-T	SERVICIO DE TRANSPORTE DE ENTREGA Y RETIRO DE SANITARIOS. Instalando Sabado 29 estar 10.00am y Retirando Domingo 30 estar 2.00pm	125.00	250.00
4.00	D-REV-T	SERVICIO DE RENTA DE SANITARIO PORTATIL POR DOS DIAS. MODELO ESTANDAR.	1,450.00	5,800.00

Licencia Ambiental 080-2015 Mi Ambiente

**Operamos bajo normas nacionales e internacionales.
Certificamos la disposición de sus desechos para Informe de Cumplimiento de Medidas Ambientales ICMA**

CABINA CUMPLE CON NORMAS INTERNACIONALES
CERTIFICADOS EN HIGIENE Y SEGURIDAD POR PSAI EN E.U.A.
CAPACIDAD: 20 USUARIOS POR CADA CABINA SI SE REALIZAN DOS VISITAS DE MANTENIMIENTO A LA SEMANA.
EVENTOS ESPECIALES: 250 USOS CONTINUOS
AMERICAN NATIONAL STANDARDS INSTITUTE Z4.3

Total Sujeto a IS	Continued
Total Exento de IS	Continued
Subtota	Continued
ISV	Continued
Tota	Continued

Certificada por:



Portable Sanitation Association
International

Gratis 800-2553-3550
SPS 504-2508-0900
TGU 504-2238-9184
info@sanitariomovil.com

www.sanitariomovil.com
www.monsolhn.com

16/06/23



Inv. MONSOL, S.A.
RTN 05019006051668

Aguas Residuales
Sanitarios Portátiles
Incineración
Mantenimiento de Plantas de
Tratamiento
Evacuación de Fosas Sépticas
Drenaje de Tuberías

COTIZACIÓN No. 80239

Cotizado a: ALCALDIA MUNICIPAL DEL DISTRITO CENTRAL
TGU
TGU
HONDURAS

800-2553-3550

**MONSOL desde tu Tigo!*

Fecha 14 Jun 2023 **Página** 3

Código cliente	Válida hasta	Términos de Pago	Rep. de Ventas
AMDC	14 Jul 2023	Net 30 Days	

CANTIDAD	CODIGO	DETALLE	PRECIO UNIT	TOTAL
		LUGAR:LADO DERECHO TIENDA UNLIMITED FECHA: SABADO 29 Y DOMINGO 30 DE JULIO DEL 2023		
2.00	D-TRANSP-T	SERVICIO DE TRANSPORTE DE ENTREGA Y RETIRO DE SANITARIOS. Instalando Sabado 29 estar 10.00am y Retirando Domingo 30 estar 2.00pm	125.00	250.00
2.00	D-REV-T	SERVICIO DE RENTA DE SANITARIO PORTATIL POR DOS DIAS. MODELO ESTANDAR. LUGAR: TEATRO MANUEL BONILLAL FECHA: SABADO 29 Y DOMINGO 30 DE JULIO DEL 2023	1,450.00	2,900.00
2.00	D-TRANSP-T	SERVICIO DE TRANSPORTE DE ENTREGA Y RETIRO DE SANITARIOS. Instalando Sabado 29 estar 10.00am y Retirando Domingo 30 estar 2.00pm	125.00	250.00

Licencia Ambiental 080-2015 Mi Ambiente

**Operamos bajo normas nacionales e internacionales.
Certificamos la disposición de sus desechos para Informe
de Cumplimiento de Medidas Ambientales ICMA**

CABINA CUMPLE CON NORMAS INTERNACIONALES
CERTIFICADOS EN HIGIENE Y SEGURIDAD POR PSAI EN E.U.A.
CAPACIDAD: 20 USUARIOS POR CADA CABINA SI SE REALIZAN DOS VISITAS DE
MANTENIMIENTO A LA SEMANA.
EVENTOS ESPECIALES: 250 USOS CONTINUOS
AMERICAN NATIONAL STANDARDS INSTITUTE Z4.3

Total Sujeto a IS	Continued
Total Exento de IS	Continued
Subtota	Continued
ISV	Continued
Tota	Continued

Certificada por:



Portable Sanitation Association
International

Gratis 800-2553-3550
SPS 504-2508-0900
TGU 504-2238-9184
info@sanitariomovil.com

www.sanitariomovil.com
www.monsolhn.com



Inv. MONSOL, S.A.
RTN 05019006051668

Aguas Residuales
Sanitarios Portátiles
Incineración
Mantenimiento de Plantas de
Tratamiento
Evacuación de Fosas Sépticas
Drenaje de Tuberías

COTIZACIÓN No. 80239

800-2553-3550

Cotizado a: ALCALDIA MUNICIPAL DEL DISTRITO CENTRAL
TGU
TGU
HONDURAS

**MONSOL desde tu Tigo!*

Fecha 14 Jun 2023 **Página** 4

Código cliente	Válida hasta	Términos de Pago	Rep. de Ventas
AMDC	14 Jul 2023	Net 30 Days	

CANTIDAD	CODIGO	DETALLE	PRECIO UNIT	TOTAL
1.00	D-RECARGO	RECARGO POR RETIRO DE SANITARIOS EN DIAS NO LABORABLES	550.00	550.00
1.00	D-MANT-TG	INCLUYE MANTENIMIENTO DE LOS 20 SANITARIOS ESTAR 5.00AM - Sanitario Estandar, Incluye sanitario urinario y papel sanitario por cabina y en la visita de mantenimiento FORMA DE PAGO: - ORDEN DE COMPRA PREVIO AL EVENTO A NOMBRE DE INVERSIONES MONSOL		

Licencia Ambiental 080-2015 Mi Ambiente

**Operamos bajo normas nacionales e internacionales.
Certificamos la disposición de sus desechos para Informe de Cumplimiento de Medidas Ambientales ICMA**

CABINA CUMPLE CON NORMAS INTERNACIONALES
CERTIFICADOS EN HIGIENE Y SEGURIDAD POR PSAI EN E.U.A.
CAPACIDAD: 20 USUARIOS POR CADA CABINA SI SE REALIZAN DOS VISITAS DE MANTENIMIENTO A LA SEMANA.
EVENTOS ESPECIALES: 250 USOS CONTINUOS
AMERICAN NATIONAL STANDARDS INSTITUTE 24.3

Total Sujeto a IS	31,300.00
Total Exento de IS	0.00
Subtotal	31,300.00
ISV	4,695.00
Tota	35,995.00

Certificada por:



Portable Sanitation Association
International

Gratis 800-2553-3550
SPS 504-2508-0900
TGU 504-2238-9184
info@sanitariomovil.com

www.sanitariomovil.com
www.monsolhn.com

icma

1688-2023
01/Ago/2023

Alcaldía Municipal del Distrito Central
DIRECCION ADMINISTRATIVA
DEPARTAMENTO DE COMPRAS MENORES



ORDEN DE COMPRA No. 475-2023

Fecha: 23 de Junio de 2023

Proceso No. CMA-653-2023 ✓

Solicitante: Jefatura de Protocolo y Ceremonial ✓

Nombre Comercial: TULIPANES ALIMENTOS Y SERVICIOS S. DE R.L. ✓

Sírvase proveer los artículos y/o prestar los servicios detallados a continuación:

Item	Cantidad	Unidad	Descripción	Valor Unitario	Valor Total
1	1	Unidad	Toido de 12x17	L 27,500.00	L 27,500.00 ✓
2	1000	Unidad	Sillas Pullman	L 15.00	L 15,000.00 ✓
3	10	Unidad	Mesas rectangulares	L 100.00	L 1,000.00 ✓
4	8	Unidad	Faldones blancos rectangulares	L 100.00	L 800.00 ✓
5	8	Unidad	Sillas banqueteras	L 20.00	L 160.00 ✓
6	1	Unidad	Transporte	L 10,000.00	L 10,000.00 ✓
				SUB-TOTAL	L 54,460.00 ✓
				15% ISV	L 8,169.00 ✓
				TOTAL	L 62,629.00 ✓

Valor total en letras: ***Sesenta y Dos Mil Seiscientos Veintinueve Lempiras con 00/100*** ✓

Descripción del Uso o destino: Fondos Propios. Alquiler de mobiliario para entrega de Bono Tecnológico, en Aldea San Juan del Rancho. ✓



Aprobado por:

Elaborado por:

[Handwritten signature]

Recibida por:

Fecha:



Nota.-Esta orden de compra, es válida con el sello y la firma autorizada

C.M.

-15CM-



ACTA DE RECEPCION

Por medio de la presente, la Jefatura de Protocolo y Ceremonial, hace constar que ha recibido de la empresa "TULIPANES ALIMENTOS Y SERVICIOS S DE. RL" el siguiente servicio:

No	DESCRIPCION	Cant.	Unidad
1	Toldo de 12x17	1	Unidad
2	Sillas Pullman	1000	Unidad
3	Mesas rectangulares	10	Unidad
4	Faldones blancos rectangulares	8	Unidad
5	Sillas banqueteras	8	Unidad
6	Transporte	1	Unidad

Utilizado en la entrega del "Bono Tecnológico" realizado el día martes 27 de junio del 2023. Según Factura N° 000-002-01-00011988. /

Valor Total de la Factura: L62,629.00 /

TEGUCIGALPA, M.D.C. 18 DE JULIO DEL 2023

Katherine Saide Azar
PROTOCOLO Y CEREMONIAL
Jefatura de Protocolo y Ceremonial
buen corazón

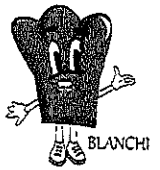

TULIPANES ALIMENTOS Y SERVICIOS S.DE R.L

Col.Alameda, avenida Tiburcios Carías Andino #720 fte.a Escuela Nacional de Ciencias Forestales
RTN:08019004002892 Correo:contabilidad@tulipanes.hn
TEL. 99910644

FACTURA

000-002-01-00011988

EVENTO: .

CAI: C16C08-3CB4F4-6B49BD-A1D68A-B064DB-EF

FECHA LIMITE DE EMISION: 25/11/2023

RANGO AUTORIZADO DEL 000-002-01-00010701 AL 000-002-01-00014700

CLIENTE:	ALCALDIA MUNICIPAL	CONDICIÓN DE PAGO:	CREDITO
CONTACTO:	DOÑA KATIA SIMON	VENCIMIENTO:	17/08/2023
TEL CONTACTO:	89387516	No O/C EXENTA:	
IDENTIDAD:		No REGISTRO S.A.G.	
RTN:	08019002264234	COTIZACIÓN REFERENCIADA:	14011
FECHA:	18/07/2023	No. CONSTAN. REGISTRO EXONERADO:	ORIGINAL
DIRECCIÓN:	ANTIGUO RASTRO MUNICIPAL		

Código	Nombre	Precio	Cant.	Subtotal	Desc.	E/G
000006	TOLDO DE 12X27 SENCILLO	L. 27,500.00	1	L. 27,500.00	L. 0.00	G
000090	SILLA PULLMAN	L. 15.00	1000	L. 15,000.00	L. 0.00	G
000113	MESA RECTANGULAR	L. 100.00	10	L. 1,000.00	L. 0.00	G
000172	FALDON 30X72 BLANCO STUARDO	L. 100.00	8	L. 800.00	L. 0.00	G
000091	SILLA FIJA	L. 20.00	8	L. 160.00	L. 0.00	G
001911	TRANSPORTE GENERAL	L. 10,000.00	1	L. 10,000.00	L. 0.00	G

SUBTOTAL / IMPORTE				DESCUENTOS Y REBAJAS OTORGADOS	IMPUESTO SOBRE VENTAS		TOTAL A PAGAR
EXENTO	GRAVADO 15%	GRAVADO 18%	EXONERADO		ISV 15%	ISV 18%	
L. 0.00	L. 54,460.00	L. 0.00	L. 0.00	L. 0.00	L. 8,169.00	L. 0.00	L. 62,629.00

Categoria	Subtotal-Desc.
EQUIPO	L. 44,460.00
TRANSPORTE	L. 10,000.00

Original: Cliente.
Copia: Obligado Tributario Emisor.

SESENTA Y DOS MIL SEISCIENTOS VEINTINUEVE LPS. CON CERO CTVS

LA FACTURA ES UN BENEFICIO DE TODOS, EXIJALA!

OBSERVACIONES:

Domica Garcia

 Organización de Eventos y mas
 Alimentos y Servicios, S. De R. L.
 FIRMA Y SELLO: 2231-0644, FAX: 2235-9188
 Cel. 9985-3744, 9991-0644
 www.tulipanes.hn

[Signature]
 MUNICIPAL DEL DISTRITO CENTRAL
 FIRMA Y SELLO DEL CLIENTE
 PROTOCOLO Y CEREMONIAL

-18CM-

EJECUTIVO: DENIA GARCIA

CORREO: recepcion@tulipanes.hn

CELULAR: 9769-6294

Alcaldía Municipal del Distrito Central
DIRECCION ADMINISTRATIVA
DEPARTAMENTO DE COMPRAS MENORES



ORDEN DE COMPRA No. 482-2023

Fecha: 26. jun. 2023

Proceso No. CMA-636-2023

Solicitante: DEPARTAMENTO DE MANTENIMIENTO ✓

Nombre Comercial: PAOLA VANESSA RODRIGUEZ CERRATO/FERREMART EL CRUCE ✓

Sírvase proveernos los artículos y/o prestar los servicios detallados a continuación:

Item	Cantidad	Unidad	Descripción	Valor Unitario	Valor Total
1	30	Unidad	LAMINAS ALUZINC DE 31 PIES CALIBRE 26	L 1,705.00	L 51,150.00 ✓
2	1000	Unidad	TORNILLOS PUNTA DE BROCA DE 21/2	L 2.90	L 2,900.00 ✓
3	4	Unidad	CAJAS DE CABLE THNN 10 PHELPS DODGE	L 3,100.00	L 12,400.00 ✓
4	4	Unidad	CAJAS DE CABLE THNN 12 PHELPS DODGE	L 1,995.00	L 7,980.00 ✓
5	20	metros	METROS DE CAPOTES DE ALUZINC	L 120.00	L 2,400.00 ✓
6	5	unidad	CANALES AGUA LLUVIA CON 10 SOPORTES AMANCO	L 1,950.00	L 9,750.00 ✓
7	6	unidad	UNION PARA CANAL PVC	L 95.00	L 570.00 ✓
8	5	unidad	BAJANTES DE CANAL DE 2"	L 165.00	L 825.00 ✓
SUB-TOTAL					L 87,975.00 ✓
15% ISV					L 13,196.25 ✓
TOTAL					L 101,171.25 ✓

Valor total en letras: ****ciento un mil ciento setenta y un lempiras con 25/100**** ✓

Descripción del uso o destino: Para ser utilizado en cambio de techos, salud para el pueblo. ✓
Fondos Propios.

Aprobada por: _____



Elaborado por: _____

[Handwritten Signature]



Recibida por: _____

Fecha: _____

Nota.- Esta orden de compra, es válida con el sello y la firma autorizada

Cc. ARCHIVO
hmm

15cm

FERREMART EL CRUCE

Abarrotería y Ferretería

Prof. Paola Vanessa Rodríguez Carrato

Col. Las Colinas, 2da Calle, frente al parque de la entrada de la Colonia El Hogar

Distrito Central, Francisco Morazán. Tel.: 2235-5389, Cel.: 3396-2600

R.T.N.: 08011981010501 / E-mail: vanessa_ro81@yahoo.com.mx

Fecha: 12 de Julio del 2023 RTN.: 08019002264234

Cliente: Alcaldía Municipal del Distrito Central

Dirección: _____

CONTADO CRÉDITO Condiciones: _____

CANT.	DESCRIPCIÓN	PRECIO UNITARIO	DESCUENTOS REBAJAS OT.	TOTAL
30	Lamina Aluzin 31' cal. 26	L. 1705 ₡	/	51,150 ₡
1000	Tornillo Punta Boca 2 1/2	2 ₡	/	2,000 ₡
4	Caja de Cable # 10	3100 ₡	/	12,400 ₡
4	Caja de Cable # 12	1995 ₡	/	7,980 ₡
20	Mts de Capote Aluzinc	120 ₡	/	2,400 ₡
5	Canales con 10 soportes	1950 ₡	/	9,750 ₡
6	Union P Canal PVC	95 ₡	/	570 ₡
5	Bayante de Canal	165 ₡	/	825 ₡



FACTURA

000-001-01-00 N° 008641

CAN 3220D2 FEG267SE 42384 8601EA BIC1A2EF

12 T. 1C. Rango: 000-001-01-00008201 / 000-001-01-00008800
F. Elab. 09/01/2023

Fecha límite de emisión: 09/10/2023

¡La Factura es Beneficio de Todos: EXIJALA!

IMPORTE EXONERADO L.

IMPORTE EXENTO L.

IMPORTE GRAVADO L.

I.S.V. 15% L.

I.S.V. 18% L.

TOTAL A PAGAR L.

87,975 ₡

13,196 ₡

101,171 ₡

Cantidad en Letras: Ciento un mil Ciento Setenta y un lempiras 25/100

IMPRESA SERVIGRAF S. DE R.L. C.V. R.T.N.: 15019021265530 CERTIFICADO N° 9231-21-10500-50

DATOS DEL ADQUIRIENTE EXONERADO:

No. de Orden de Compra Exenta: _____

No. de Constancia de Registro de Exonerados: _____

No. Registro de la SAG: _____

Original: Cliente - 1 Copia: Obligado Tributario Emisor

Firma



ACTA DE RECEPCION DE ARTICULOS

Reunidos en las instalaciones que ocupa el Departamento de Mantenimiento, ubicado en Platel del 21 de octubre de esta ciudad capital, siendo las 10:00 a.m. de día 12 julio 2023. Los suscritos representantes:

Ing. Sergio Mejía Jefe de Mantenimiento, Jorge Escoto Encargado de Bodega, el representante de la Empresa **FERREMART EL CRUCE / PAOLA VANESSA RODRIGUEZ CERRATO** y el Abg. José Alberto Rodríguez jefe de Almacén (Veedor) con fin de recibir artículos según factura No. 000-001-01-00008641 con fecha 12 de julio 2023 y orden de compra No. 482-2023 del día 26 de junio 2023.

Primero: Verificamos los artículos encontrando todo completo, los mismos se quedaron en custodia de el **DEPARTAMENTO DE MANTENIMIENTO**, que detallamos a continuación:

Cantidad	Unidad	Descripción	Observaciones
30	Unidad	LAMINAS ALUZINC DE 31 PIES CALIBRE 26	
1000	Unidad	TORNILLOS PUNTA DE BROCA DE 21/2	
4	Unidad	CAJAS DE CABLE THNN 10 PHELPS DODGE	
4	Unidad	CAJAS DE CABLE THNN 12 PHELPS DODGE	
20	metros	METROS DE CAPOTES DE ALUZINC	
5	unidad	CANALES AGUA LLUVIA CON 10 SOPORTES AMANCO	
6	unidad	UNION PARA CANAL PVC	
5	unidad	BAJANTES DE CANAL DE 2"	

El total es de: **LPS. 101,171.25 (CIENTO UN MIL CIENTO SETENTA Y UN LEMPIRAS CON 25/100)**

Segundo: En fe de lo anterior descrito y para fines pertinentes, firmamos la presente a los 12 días del mes de julio 2023.

MUNICIPALIDAD DEL DISTRITO CENTRAL
DEPARTAMENTO DE
Ing. Sergio Mejía
Jefe de Mantenimiento

MUNICIPALIDAD DEL DISTRITO CENTRAL
DEPARTAMENTO DE
Jorge Escoto
Encargado de Bodega

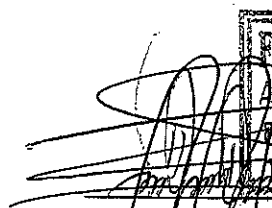
FERREMART EL CRUCE
BARROTERIA Y FERRETERIA
TEL: 08011981010501
TEGUCIGALPA, HONDURAS
Sres. Representantes
FERREMART EL CRUCE
PAOLA VANESSA RODRIGUEZ CERRATO

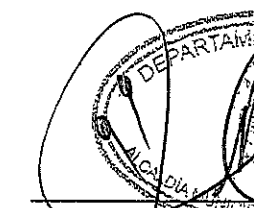
DEPARTAMENTO DE ALMACEN
ALCALDIA MUNICIPAL DEL DISTRITO CENTRAL
Abg. José Alberto Rodríguez
Jefe de Almacén

190m

FERROSERVI TOTAL S.A.

Bo. La Granja
 Centro Comercial Plaza Primavera
 RTN: 08019017927866
 ferroservitotal@gmail.com
 Tel: 2203-6398

COTIZACION

COTIZACION	
Número	4189
Fecha	14/06/2023
Página	1

Presentado a:

Enviar a:

ALCALDIA MUNICIPAL DEL DISTRITO CENTRAL
 08019002264234
 CMA-636-2023

ALCALDIA MUNICIPAL DEL DISTRITO CENTRAL
 08019002264234

Código Cliente	xx	Referencia	Términos						
0390			Crédito 30 días						
Vendedor	Moneda	Emite							
Sin vendedor	Nacional L.								
Itm	Código Producto	Descripción Producto	Bodg.	Cantidad	Unid.	Precio	Dto.%	Imp.%	Importe
1	028105	Aluzinc Acanalado 26x42" .35	PRI	930.00	PIE	69.00		15.00	64,170.00
2	817158	Tornillo Teck Punta Broca 1/4x 21/2"	PRI	1,000.00	UN	4.00		15.00	4,000.00
3	743122	Cable No 10 Blanco Phelps Dodge	PRI	4.00	ROL	3,699.00		15.00	14,796.00
4	743128	Cable No. 12 Negro Phelps Dodge	PRI	4.00	ROL	2,499.00		15.00	9,996.00
5	028193	Capote P/Aluzinc 0.30mm De 8'	PRI	9.00	UN	309.00		15.00	2,781.00
	209517	Canal PVC P/P 6 Mts Blanco Amanco	PRI	5.00	UN	1,499.00		15.00	7,495.00
7	209512	Gazas P/Canal PP Blanco Amanco	PRI	40.00	UN	59.00		15.00	2,360.00
8	209513	Union P/Canal P/P Blanco Amanco	PRI	6.00	UN	89.00		15.00	534.00
9	209510	Bajante Redondo 2" Blanco P/P Amanco	PRI	5.00	UN	229.00		15.00	1,145.00

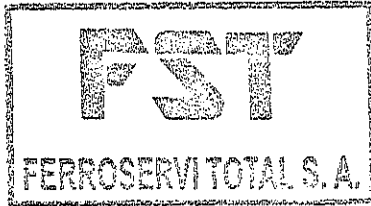

Aviso: 30 LAMINAS DE ALUZINC DE 31 PIE

Firma

Subtotal	107,277.00
Dcto. parcial	
Dcto. Global	
Impto.	16,091.55
TOTAL	123,368.55

MCN

FERCHES TECNOLOGIES

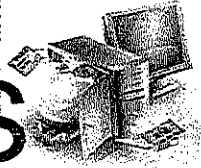

Col. La Esperanza calle principal media cuadra abajo de la iglesia católica Casa N° 164
Tel: 2236-9889 Telefax: 2220-6175 Correo: ferchetecnologies@hotmail.com

Cotización

Cliente: ALCALDIA MUNICIPAL DEL DISTRITO CENTRAL

Fecha: 14/6/2023

Telefono:

Por este medio se le cotiza los siguientes productos:

Cantidad	Descripción	P. Unitario	Total
930	Aluzinc Acanalado de 26x42" .35	72.00	66,960.00
1000	Tornillo Teck Punta Broca de 1/4x2 1/2"	4.50	4,500.00
4	Cable No. 10 Color Blanco Phelps Dodge	3,755.00	15,020.00
4	Cable No. 12 Color Negro Phelps Dodge	2,555.00	10,220.00
9	Capote Para Aluzinc 0.30mm de 8'	319.00	2,871.00
5	Canal PVC Pecho Paloma de 6 mts Blanco Amanco	1,555.00	7,775.00
40	Gazas Para Canal Pecho Paloma Blanco Amanco	69.00	2,760.00
6	Union Para Canal Pecho Paloma Blanco Amanco	89.00	534.00
5	Bajante Redondo Pecho Paloma de 2" Blanco Amanco	239.00	1,195.00
		EXENTO	L -
Nota	**PRODUCTO EXENTO ISV	Sub total	L 111,835.00
		ISV	L 16,775.25
		Total	L 128,610.25

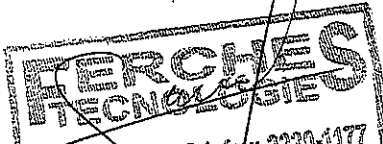

FIRMA Y SELLO DEL VENDEDOR

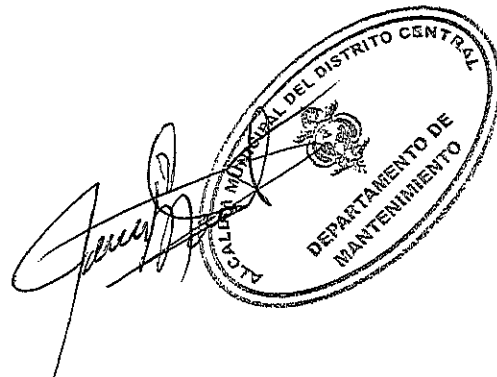

7439-2023
10/08/2023

Alcaldía Municipal del Distrito Central
DIRECCION ADMINISTRATIVA
DEPARTAMENTO DE COMPRAS MENORES



ORDEN DE COMPRA No. 483-2023

Fecha: 28. jun. 2023

Proceso No. CMA-061-2023

Solicitante: Departamento de Compras Menores

Nombre Comercial: INDUSTRIAS PANAVISION S.A. DE C.V.

Sírvase proveernos los artículos y/o prestar los servicios detallados a continuación:

Item	Cantidad	Unidad	Descripción	Valor Unitario	Valor Total
1	6	c/u	Silla Semí ejecutiva HT-750B Mesh Base Cromada	1,466.03	8,796.18
ULTIMA LINEA					
SUB-TOTAL					L. 8,796.18
15% ISV					1,319.43
TOTAL					L. 10,115.61

Valor total en letras: ***Diez Mil Ciento Quince Lempiras con 61/100***

Descripción del uso o destino: Para ser utilizados en el Departamento de Compras Menores, Fondos Municipales

Aprobada por:

Elaborada por:

Recibida por: _____

Fecha: _____

Nota.- Esta orden de compra, es válida con el sello y la firma autorizada

Cc. ARCHIVO
RUB



INDUSTRIAS PANAVISION S.A. DE C.V.

R.T.N. 05019995136860

CASA MATRIZ Bo. San Fernando, 1ra Cll, 13Ave SE
350 Metros Salida a La Lima, San Pedro Sula, Cortés, Honduras, C.A.
Tel 2553-3029 info@ipsa.hn, www.ipsa.hn

SUCURSAL: Blvd. Suyapa 400 mts al nor oeste del Hospital Materno Infantil, Contiguo a
Entrada Altamira Tel (504) 2239-3066 Fax: (504) 2239-3114
Tegucigalpa, Honduras, C. A

FACTURA
DE: C-CREDITO 30 DIA
FECHA: 13/07/2023 5:05 p.m.

No. 001-003-01-00056461

CAI: 116F43-BBA1D2-404E8E-096C5C-7DA5C2-3A

FECHA LIMITE DE EMISION: 05-06-2024

RANGO DE AUTORIZACION:

001-003-01-00056001 Al 001-003-01-00061000

ORIGINAL

CODIGO: C4A0226
CLIENTE: ALCALDIA MUNICIPAL DEL DIST CENTRAL

DIRECCION: AVE. CRISTOBAL COLON FTE A CLINICAS VIERA EDIF. EJE
CIUDAD: TEGUCIGALPA, M.D.C.
RTN: 08019002264234
TEL: 2237-7989

O/C: 483-2023
VENDEDOR: 4.0 IRIS A. DIAZ MENDOZA
FACT. POR: Angelica Aguilar
C / E: 200056460

Nº CORRELATIVO ORDEN DE COMPRA EXENTA:
Nº CORRELATIVO CONSTANCIA DE REGISTRO EXONERADO:
Nº IDENTIFICATIVO REGISTRO DE LA SAG:

Número de artículo	Descripcion	Cant.	Precio Unitario	Descuentos y rebajas otorgados	Total
I-ST161-007-RXTN	SILLA SEMI EJECUTIVA HT-750B MESH BASE CROMADA	6	1,628.92	977.34	8,796.18

otras menores



Angela Aguilar

Diez Mil Ciento Quince Y 61 / 100 Lempiras.

977.34 8,796.18

Al momento de Cancelar la factura, no se deberá aplicar la retención del 1%, ya que Industrias Panavision S.A. de C.V. se encuentra sujeta al Régimen de Pagos a Cuenta según lo indica el Decreto #17-2010 (En la fe de errata del 29 de Mayo del 2010)

LA FACTURA ES BENEFICIO DE TODOS, EXIJALA.

- a) Una vez salida de nuestras bodegas la mercancía viaja por cuenta y riesgo del comprador.
- b) Por cheques devueltos por el Banco se cobrará el 20% sobre el total del cheque.
- c) El importe de esta factura devengará el 5% mensual después de la fecha de vencimiento.
- d) No se admiten devoluciones después de 30 días. Por las devoluciones aceptadas no se reconocerá el impuesto pagado al fisco.
- e) Esta factura no constituye un recibo de pago. Exija su recibo en caja.

SUBTOTAL L.	8,796.18
IMPORTE EXONERADO L.	
IMPORTE EXENTO L.	
IMPORTE GRAVADO 15% L.	8,796.18
IMPORTE GRAVADO 18% L.	
I.S.V. 15% L.	1,319.43
I.S.V. 18% L.	
TOTAL A PAGAR L.	10,115.61

NOMBRE

FIRMA

RECIBI CONFORME

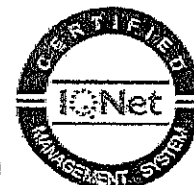

SC-CER291633

Original: Cliente

Copia 1: Obligado tributario emisor

Copia 2: Credito

CODIGO: AFR-03 VERSION: 09

SAP: 200156461

Page 1 de 1

FACT2TEG 13/7/2023 5:05:37 pm

220



**ALCALDIA MUNICIPAL
DEL DISTRITO CENTRAL**

**GERENCIA ADMINISTRATIVA
BIENES PATRIMONIALES**

ACTA DE RECEPCION DE EQUIPO No. 0129-2023-BP-AMDC

Reunidos en las instalaciones que ocupa el Departamento de Compras Menores ubicada en el edificio ejecutivo de esta Ciudad Capital, siendo las 10:02 a.m., del día 20 de julio de 2023. Los Suscritos representantes: Lic. Hugo Diaz jefe de esa Oficina y el Sr. Fernando Herrera, Inspector de Bienes Patrimoniales y el representante de la empresa **INDUSTRIAS PANAVISION S.A DE .C.V.**, con el propósito de recibir equipo según factura No. **001-003-01-00056461** de fecha 13 de julio de 2023, y Orden de Compra N^o. **483-2023** de fecha 28 de junio de 2023.

Primero: Verificamos el Equipo encontrándolo completo, mismo que se entrego al Departamento de Compras Menores continuación, se detalla:

CANTIDAD	UNIDAD DE MEDIDA	DESCRIPCION	VALOR /UNITARIO	VALOR/TOTAL
6	unidad	silla semi ejecutiva HT-750B mesh base cromada inv. 4046156, 4046157, 4046158, 4046159, 4046160, 4046161-23	L 1,466.03	L 8,796.18
		TOTAL GRAVADO 15%		L 8,796.18
		IMPUESTO SOBRE LA VENTA 15%		L1,319.43
		TOTAL		L10,115.61

El Total es de: LPS. 10,115.61 (DIEZ MIL CIENTO QUINCE LEMPIRAS CON SESENTA Y UN CENTAVOS)

SEGUNDO: en fe de lo anterior descrito y para los fines pertinentes, firmamos la presente a los 20 dias del mes julio de 2023

Lic. Hugo Diaz
Jefe Depto. Compras Menores

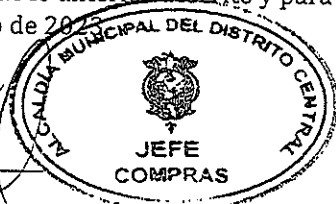

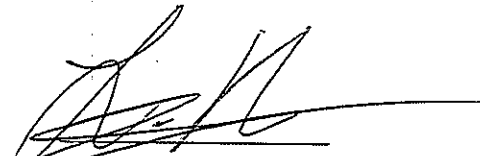
Sr. Fernando Herrera
Inspector Bienes Patrimoniales

Lic. Gustavo Hernandez
Jefe Bienes Patrimoniales





INDUSTRIAS PANAVISION S.A. DE C.V.

RTN: 05019995136860

CODIGO: MVR-14

BLVD. SUYAPA, 400 MTS AL NORTE
DEL HOSP. MATERNO INFANTIL
TEGUCIGALPA
TEL: 2241-4772
FAX: 2239-3114

WEB: www.ipsa.hn
EMAIL: info@ipsa.hn

VERSION: 09

COTIZACION

No. **1026618**

Código: C4A0226
Cliente: ALCALDIA MUNICIPAL DEL DIST CENTRAL

Fecha: 20/06/2023
Teléfono: 2237-7989

Dirección: AVE. CRISTOBAL COLON FTE A CLINICAS VIERA EDIF. EJECUTIVO
Ciudad: TEGUCIGALPA, M.D.C.

Fax:
O/C:
Hora: 08:47AM
AA

Saldo: 165,747.60 **Saldo Vencido:** **Fecha de Impresion:** 20/06/2023 08:47:58a.m.

Al momento de Cancelar la factura no se deberá aplicar la retención del 1%, ya que IPSA se encuentra sujeta al Régimen de Pagos a Cuenta, según lo indica el Decreto #17-2010 (en la fe errata del 29 de mayo del 2010).

Número de artículo	Descripción	Precio	Cant.	Total
I-ST161-007-RXTN	SILLA SEMI EJECUTIVA HT-750B MESH BASE CROMADA	1,466.03	6	8,796.18

compras menores

Entregar en:

Nota: Como resultado del brote del COVID-19, podrán ocurrir retrasos temporales en las entregas, mano de obra o servicios de IPSA y nuestros proveedores o empresas de transporte marítimo o terrestre. Entre otros factores, las obligaciones de entrega de IPSA están sujetas a un suministro correcto y puntual de parte de nuestros proveedores de materias primas y productos. El problema de la cadena logística a nivel mundial afecta a las empresas de transporte marítimo o terrestre. Por lo tanto, IPSA se reserva el derecho de realizar entregas parciales o modificar sus tiempos de entrega. Si bien IPSA hará todos los esfuerzos comercialmente razonables para cumplir con las obligaciones de entrega, servicio o finalización establecidas en este documento, dichas fechas están sujetas a cambios.

ESTO NO ES FACTURA. EXIJA SU RECIBO EN CAJA.
PRECIOS VALIDOS UNICAMENTE POR 7 DIAS O
HASTA AGOTAR EXISTENCIA

MEDIDAS PUEDEN VARIAR +/- 2%.

4.0 IRIS A. DIAZ MENDOZA

Asesor de Ventas:

ACEPTADO CLIENTE



SC-CER291633

SUB-TOTAL:	Lps	8,796.18
GASTOS ADICIONALES:	Lps	0.00
IMPUESTO:	Lps	1,319.43
TOTAL:	Lps	10,115.61

LIC. RICARDO CUSTODIO

NOMBRE

FIRMA





130

1747-2023
10/08/2023

Alcaldía Municipal del Distrito Central
DIRECCION ADMINISTRATIVA
DEPARTAMENTO DE COMPRAS MENORES



ORDEN DE COMPRA No. 485-2023

Fecha: 28. jun. 2023

Proceso No. CMA-232-2023

Solicitante: Auditoría Interna

Nombre Comercial: INDUSTRIAS PANAVISION S.A. DE C.V.

Sírvase proveernos los artículos y/o prestar los servicios detallados a continuación:

Item	Cantidad	Unidad	Descripción	Valor Unitario	Valor Total
1	1	c/u	Silla Ejecutiva HT-9076A, Cabecera, Base aluminio	6,789.43	6,789.43
2	2	c/u	Silla Semi-ejecutiva HT-750B Mesh base cromada	1,466.03	2,932.06
ULTIMA LINEA					
				SUB-TOTAL	L. 9,721.49
				15% ISV	1,458.22
				TOTAL	L. 11,179.71

Valor total en letras: ***Once mil Ciento Setenta y Nueve Lempiras con 71/100***

Descripción del uso o destino: Para ser utilizados en Auditoría Interna, Fondos Municipales.

Aprobada por:

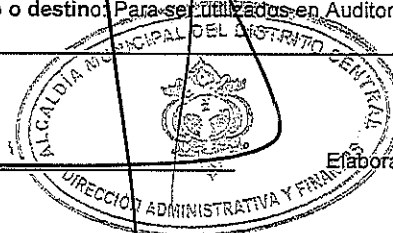

Elaborada por:

[Handwritten signature]

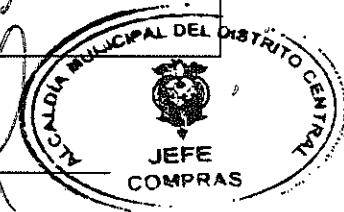

Recibida por: _____

Fecha: _____

Nota.- Esta orden de compra, es válida con el sello y la firma autorizada

Cc. ARCHIVO
RUB

2007

INDUSTRIAS PANAVISION S.A. DE C.V.

R.T.N. 05019995136860

CASA MATRIZ Bo. San Fernando, 1ra Cil. 13Ave SE
350 Metros Salida a La Lima, San Pedro Sula, Cortés, Honduras, C.A.
Tel 2553-3029 info@ipsa.hn, www.ipsa.hn

SUCURSAL: Blvd. Suyapa 400 mts al nor oeste del Hospital Materno Infantil, Contiguo a
Entrada Altamira Tel (504) 2239-3066 Fax: (504) 2239-3114
Tegucigalpa, Honduras, C.A



FACTURA

DE: C-CREDITO 30 DIA

FECHA: 13/07/2023 5:20 p.m.

No. 001-003-01-00056462

CAI: 116F43-BBA1D2-404E8E-096C5C-7DA5C2-3A

FECHA LIMITE DE EMISION: 05-06-2024

RANGO DE AUTORIZACION:

001-003-01-00056001 Al 001-003-01-00061000

ORIGINAL

CODIGO: C4A0226
CLIENTE: ALCALDIA MUNICIPAL DEL DIST CENTRAL

O/C: 485-2023
VENDEDOR: 4.0 IRIS A. DIAZ MENDOZA
FACT. POR: Angelica Aguilar
C / E 200056461

DIRECCIONAVE. CRISTOBAL COLON FTE A CLINICAS VIERA EDIF. EJE
CIUDAD: TEGUCIGALPA, M.D.C.
RTN: 08019002264234
TEL: 2237-7989

1º CORRELATIVO ORDEN DE COMPRA EXENTA:
1º CORRELATIVO CONSTANCIA DE REGISTRO EXONERADO:
1º IDENTIFICATIVO REGISTRO DE LA SAG:

Número de artículo	Descripcion	Cant.	Precio Unitario	Descuentos y rebajas otorgados	Total
ST163-055-AXTN	SILLA EJECUTIVA HT-9076A, CABECERA, BASE ALUMINIO	1	7,543.81	754.38	6,789.43 ✓
AM1-001-RXTN	SILLA SEMI-EJECUTIVA BL-2010 BRAZO FIJO, RESPLADO MESH BASE CROMADA	2	1,628.92	325.78	2,932.06 ✓

Auditoría Interna

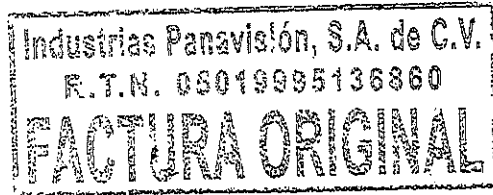

Ph. Angelica Aguilar

Once Mil Ciento Setenta Y Nueve Y 71 / 100 Lempiras.

1,080.16 9,721.49 ✓

Al momento de Cancelar la factura, no se deberá aplicar la retención del 1%, ya que Industrias Panavision S.A. de C.V. se encuentra sujeta al Régimen de Pagos a Cuenta según lo indica el Decreto #17-2010 (En la fe de errata del 29 de Mayo del 2010)

LA FACTURA ES BENEFICIO DE TODOS, EXIJALA.

- a) Una vez salida de nuestras bodegas la mercancía viaja por cuenta y riesgo del comprador.
- b) Por cheques devueltos por el Banco se cobrará el 20% sobre el total del cheque.
- c) El importe de esta factura devengará el 5% mensual después de la fecha de vencimiento.
- d) No se admiten devoluciones después de 30 días. Por las devoluciones aceptadas no se reconocerá el impuesto pagado al fisco.
- e) Esta factura no constituye un recibo de pago. Exija su recibo en caja.

SUBTOTAL L.	9,721.49
IMPORTE EXONERADO L.	
IMPORTE EXENTO L.	
IMPORTE GRAVADO 15% L.	9,721.49
IMPORTE GRAVADO 18% L.	
I.S.V. 15% L.	1,458.22 ✓
I.S.V. 18% L.	
TOTAL A PAGAR L.	11,179.71 ✓



NOMBRE

FIRMA

RECIBI CONFORME

SC-CER291633

Original: Cliente

Copia 1: Obligado tributario emisor

Copia 2: Credito

CODIGO: AFR-03 VERSION: 09

SAP: 200156462
FACT2TEG 13/7/2023 5:20:46 pm

Pag. 1 de 1

23 CN



GERENCIA ADMINISTRATIVA
BIENES PATRIMONIALES

ACTA DE RECEPCION DE EQUIPO No. 0130-2023-BP-AMDC

Reunidos en las instalaciones que ocupa el departamento de Auditoria ubicado en el edificio ejecutivo de esta Ciudad Capital, siendo las 10:34 a.m., del día 20 de julio de 2023. Los Suscritos representantes: Lic. Carlos Lopez, Jefe de esa oficina y el Sr. Fernando Herrera inspector de Bienes Patrimoniales y el representante de la empresa **INDUSTRIAS PANAVISION S.A DE C.V.** con el propósito de recibir equipo según **factura No. 001-003-01-00056462** de fecha 13 de julio de 2023 y orden de compra No. 485-2023 de fecha 28 de junio de 2023.

Primero: Verificamos el equipo encontrándolo completo, mismo que se entrego al departamento de Auditoria, a continuación, se detalla:

CANTIDAD	UNIDAD DE MEDIDA	DESCRIPCION	VALOR /UNITARIO	VALOR/TOTAL
1	unidad	silla ejecutiva HT-9076A cabecera base aluminio inv. 4046179-23	L6,789.43	L6,789.43
2	unidad	silla semi-ejecutiva BL-2010 brazo fijo respaldo mesh base cromada inv. 4046177, 4046178-23	L1,466.03	L2,932.06
		SUB TOTAL		L9,721.49
		IMPUESTO SOBRE VENTA 15%		L1,458.22
		TOTAL		L11,179.71

El Total es de: LPS. 11,179.71 (ONCE MIL CIENTO SETENTA Y NUEVE LEMPIRAS CON SETENTA Y UN CENTAVOS)

SEGUNDO: en fe de lo anterior escrito y para los fines pertinentes, firmamos la presente a los 20 dias del mes de julio de 2023.

 Lic. Carlos Lopez
 Auditor Interno

 Lic. Gustavo Hernandez
 Jefe de Bienes Patrimoniales



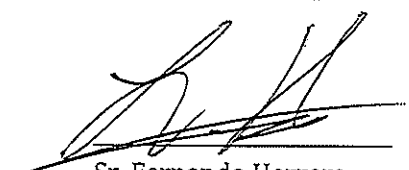

 Sr. Fernando Herrera
 Inspector de Bienes Patrimoniales



INDUSTRIAS PANAVISION S.A. DE C.V.

RTN: 05019995136860

WEB: www.ipsa.hn

EMAIL: info@ipsa.hn

CODIGO: MVR-14

VERSION: 09

BLVD. SUYAPA, 400 MTS AL NORTE
DEL HOSP. MATERNO INFANTIL
TEGUCIGALPA
TEL: 2241-4772
FAX: 2239-3114

COTIZACION

No. 1026617

Código: C4A0226
Cliente: ALCALDIA MUNICIPAL DEL DIST CENTRAL

Fecha: 20/06/2023

Teléfono: 2237-7989

Fax:

O/C:

Hora: 08:45AM

AA

Dirección: AVE. CRISTOBAL COLON FTE A CLINICAS VIERA EDIF. EJECUTIVO
Ciudad: TEGUCIGALPA, M.D.C.

Saldo: 165,747.60 Saldo Vencido: Fecha de Impresion: 20/06/2023 08:46:22a.m.

Al momento de Cancelar la factura no se deberá aplicar la retención del 1%, ya que IPSA se encuentra sujeta al Régimen de Pagos a Cuenta, según lo indica el Decreto #17-2010 (en la fe errata del 29 de mayo del 2010).

Número de artículo	Descripción	Precio	Cant.	Total
I-ST163-055-AXTN	SILLA EJECUTIVA HT-9076A, CABECERA, BASE ALUMINIO	6,789.43	1	6,789.43
I-ST161-007-RXTN	SILLA SEMI EJECUTIVA HT-750B MESH BASE CROMADA	1,466.03	2	2,932.06

At: ría Interna

Entalera

Entregar en:

Nota: Como resultado del brote del COVID-19, podrán ocurrir retrasos temporales en las entregas, mano de obra o servicios de IPSA y nuestros proveedores o empresas de transporte marítimo o terrestre. Entre otros factores, las obligaciones de entrega de IPSA están sujetas a un suministro correcto y puntual de parte de nuestros proveedores de materias primas y productos. El problema de la cadena logística a nivel mundial afecta a las empresas de transporte marítimo o terrestre. Por lo tanto, IPSA se reserva el derecho de realizar entregas parciales o modificar sus tiempos de entrega. Si bien IPSA hará todos los esfuerzos comercialmente razonables para cumplir con las obligaciones de entrega, servicio o finalización establecidas en este documento, dichas fechas están sujetas a cambios.

ESTO NO ES FACTURA. EXIJA SU RECIBO EN CAJA.
PRECIOS VALIDOS UNICAMENTE POR 7 DIAS
HASTA AGOTAR EXISTENCIA

MEDIDAS PUEDEN VARIAR +/- 2%.

4.0 IRIS A. DIAZ MENDOZA

Asesor de Ventas:

ACEPTADO CLIENTE

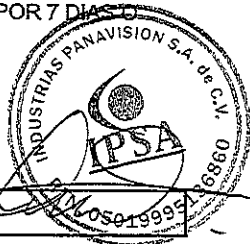

SC-CER291633

SUB-TOTAL:	Lps	9,721.49
GASTOS ADICIONALES:	Lps	0.00
IMPUESTO:	Lps	1,458.22
TOTAL:	Lps	11,179.71

LIC. RICARDO CUSTODIO

NOMBRE

FIRMA

JTC



Handwritten notes in the top right corner, including the number '100' and some illegible scribbles.

Handwritten text '100' in the bottom left corner.



15cm



1301



12CM

1808/2023
16/08/23

Alcaldía Municipal del Distrito Central
DIRECCION ADMINISTRATIVA
DEPARTAMENTO DE COMPRAS MENORES



ORDEN DE COMPRA No. 487-2023

Fecha: 28. jun. 2023 ✓

Proceso No. CMA-245-A-2023 ✓

Solicitante: Departamento de Presupuesto ✓

Nombre Comercial: **INDUSTRIAS PANAVISION S.A. DE C.V.** ✓

Sírvase proveernos los artículos y/o prestar los servicios detallados a continuación:

Item	Cantidad	Unidad	Descripción	Valor Unitario	Valor Total
1	13	c/u	Silla Semi-ejecutiva HT-7008B	1,193.57	15,516.41 ✓
2	2	c/u	Armario Persiana 119.3x195.5 CM AH Marfil Persiana Marfil	12,491.28	24,982.56 ✓
ULTIMA LINEA					
SUB-TOTAL					L. 40,498.97 ✓
15% ISV					6,074.85 ✓
TOTAL					L. 46,573.82 ✓

Valor-total en letras: ***Cuarenta y Seis Mil Quinientos Setenta y Tres Lempiras con 82/100*** ✓

Descripción del uso o destino: Para ser utilizados en el Departamento de Presupuesto, Fondos Municipales ✓

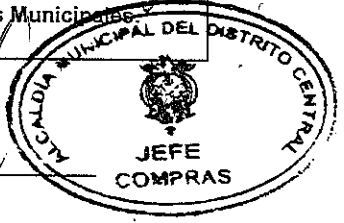

Aprobada por: _____ Aprobada por: _____

Recibida por: _____

Fecha: _____

Nota.- Esta orden de compra, es válida con el sello y la firma autorizada

Cc. ARCHIVO
RUB

72111

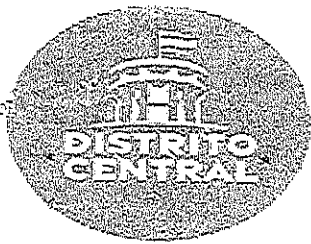

COMPRAS MENOR
 A.M.D.C
 Recibo: Julian
 Fecha: 27/07/23
 Nota: 421587

GERENCIA ADMINISTRATIVA
 BIENES PATRIMONIALES

ACTA DE RECEPCION DE EQUIPO No. 0127-2023-BP-AMDC

Reunidos en las instalaciones que ocupa el Departamento de PRESUPUESTO ubicado en el Edificio Ejecutivo de esta Ciudad Capital, siendo las 10:02 a.m., del día 20 de julio 2023. Los Suscritos representantes: Lic. Nancy Zepeda jefe de esa Oficina y el Sr. Fernando Herrera Inspector de Bienes Patrimoniales y el representante de la empresa INDUSTRIAS PANAVISION S.A. DE C.V., con el propósito de recibir Equipo según factura No. 001-003-01-00056460 de fecha 13 de julio de 2023 y orden de compra No. 487-2023 de fecha 28 de junio de 2023.

Primero: Verificamos el equipo encontrándolo completo, mismo que se entregaron al Departamento de Presupuesto continuación, se detalla:

CANTIDAD	UNIDAD DE MEDIDA	DESCRIPCION	VALOR /UNITARIO	VALOR/TOTAL
13	unidad	silla semi ejecutiva HT-750B mesh base cromada inv. 4046065, 4046066, 4046067, 4046068, 4046069, 4046070, 4046071, 4046072, 4046073, 4046074, 4046075, 4046076, 4046077-23	L1,193.57	L15,516.41
2	unidad	Armario persiana 119.3X195.5 cm ah marfil persiana marfil inv. 4046078, 4046079-23	L12,491.28	L24,982.56
		SUB.TOTAL		L40,498.97
		IMPUESTO SOBRE VENTA 15%		L6,074.85
		TOTAL		L46,573.82

El Total es de: LPS. 46,573.82(CUARENTA Y SEIS MIL QUINIENTOS SETENTA Y TRES LEMPIRAS CON OCHENTA Y DOS CENTAVOS)

SEGUNDO: en fe de lo anterior descrito y para los fines pertinentes, firmamos la presente a los 20 días del mes de julio del 2023

Lic. Nancy Zepeda
 Departamento de Presupuesto

Lic. Gustavo Hernandez
 JEFATURA BIENES PATRIMONIALES
 Jefe de Bienes Patrimoniales

Sr. Fernando Herrera
 Inspector Bienes Patrimoniales

INDUSTRIAS PANAVISION S.A. DE C.V.



R.T.N. 05019995136860
 CASA MATRIZ Bo. San Fernando, 1ra Cll, 13Ave SE
 350 Metros Salida a La Lima, San Pedro Sula, Cortés, Honduras, C.A.
 Tel 2553-3029 info@ipsa.hn, www.ipsa.hn

SUCURSAL: Blvd. Suyapa 400 mts al nor oeste del Hospital Materno Infantil, Contiguo a
 Entrada Altamira Tel (504) 2239-3066 Fax: (504) 2239-3114
 Tegucigalpa, Honduras, C. A

FACTURA
 DE: C-CREDITO 30 DIA
 FECHA: 13/07/2023 5:04 p.m.

No. 001-003-01-00056460

CAI: 116F43-BBA1D2-404E8E-096C5C-7DA5C2-3A
 FECHA LIMITE DE EMISION: 05-06-2024
 RANGO DE AUTORIZACION:
 001-003-01-00056001 AI 001-003-01-00061000

ORIGINAL

CODIGO: C4A0226
 CLIENTE: ALCALDIA MUNICIPAL DEL DIST CENTRAL

O/C: 487-2023
 VENDEDOR: 4.0 IRIS A. DIAZ MENDOZA
 FACT. POR: Angelica Aguilar
 C / E 200056459

DIRECCIONAVE. CRISTOBAL COLON FTE A CLINICAS VIERA EDIF. EJE
 CIUDAD: TEGUCIGALPA, M.D.C.
 RTN: 08019002264234
 TEL: 2237-7989

Nº CORRELATIVO ORDEN DE COMPRA EXENTA:
 Nº CORRELATIVO CONSTANCIA DE REGISTRO EXONERADO:
 Nº IDENTIFICATIVO REGISTRO DE LA SAG:

Número de artículo	Descripcion	Cant.	Precio Unitario	Descuentos y rebajas otorgados	Total
I-ST161-007-RXTN	SILLA SEMI EJECUTIVA HT-750B MESH BASE CROMADA	13	1,628.92	5,659.55	15,516.41
N-M 08-003-MXPM	ARMARIO PERSIANA 119.3 X 195.5 CM AH MARFIL PERSIANA MARFIL	2	14,695.62	4,408.68	24,982.56

Presupuesto

Industrias Panavision, S.A. de C.V.
 R.T.N. 05019995136860
FACTURA ORIGINAL



Pr. Angelica Aguilar

Cuarenta Y Seis Mil Quinientos Setenta Y Tres Y 82 / 100 Lempiras. 10,068.23 40,498.97

Al momento de Cancelar la factura, no se deberá aplicar la retención del 1%, ya que Industrias Panavision S.A. de C.V. se encuentra sujeta al Régimen de Pagos a Cuenta según lo indica el Decreto #17-2010 (En la fe de errata del 29 de Mayo del 2010)

LA FACTURA ES BENEFICIO DE TODOS, EXIJALA.

- a) Una vez salida de nuestras bodegas la mercancía viaja por cuenta y riesgo del comprador.
- b) Por cheques devueltos por el Banco se cobrará el 20% sobre el total del cheque.
- c) El importe de esta factura devengará el 5% mensual después de la fecha de vencimiento.
- d) No se admiten devoluciones después de 30 días. Por las devoluciones aceptadas no se reconocerá el impuesto pagado al fisco.
- e) Esta factura no constituye un recibo de pago. Exija su recibo en caja.

SUBTOTAL L.	40,498.97
IMPORTE EXONERADO L.	
IMPORTE EXENTO L.	
IMPORTE GRAVADO 15% L.	40,498.97
IMPORTE GRAVADO 18% L.	
I.S.V. 15% L.	6,074.85
I.S.V. 18% L.	
TOTAL A PAGAR L.	46,573.82



NOMBRE

FIRMA

RECIBI CONFORME

SC-CER291633

Original: Cliente

Copia 1: Obligado tributario emisor

Copia 2: Credito

CODIGO: AFR-03 VERSION: 09

SAP: 200156460

Page 1 de 1

FACT2TEG 13/7/2023 5:06:19 pm

2/0/2023



INDUSTRIAS PANAVISION S.A. DE C.V.

RTN: 05019995136860

CODIGO: MVR-14

BLVD. SUYAPA, 400 MTS AL NORTE
DEL HOSP. MATERNO INFANTIL
TEGUCIGALPA
TEL: 2241-4772
FAX: 2239-3114

WEB: www.ipsa.hn

VERSION: 09

EMAIL: info@ipsa.hn

COTIZACION

No. **1026798**

Código: C4A0226
Cliente: ALCALDIA MUNICIPAL DEL DIST CENTRAL

Fecha: 14/06/2023
Teléfono: 2237-7989
Fax:
O/C:
Hora: 11:36AM
AA

Dirección: AVE. CRISTOBAL COLON FTE A CLINICAS VIERA EDIF. EJECUTIVO
Ciudad: TEGUCIGALPA, M.D.C.

Saldo: 165,747.60 **Saldo Vencido:** **Fecha de Impresion:** 22/06/2023 11:39:36a.m.

Al momento de Cancelar la factura no se deberá aplicar la retención del 1%, ya que IPSA se encuentra sujeta al Régimen de Pagos a Cuenta, según lo indica el Decreto #17-2010 (en la fe errata del 29 de mayo del 2010).

Número de artículo	Descripcion	Precio	Cant.	Total
I-ST161-000-PXTN	SILLA SEMI EJECUTIVA HT-7008B	1,193.57	13	15,516.41
N-MA108-003-MXPM	ARMARIO PERSIANA 119.3 X 195.5 CM AH MARFIL PERSIANA MARFIL	12,491.28	2	24,982.56

Pre esto

Entregar en:

Nota: Como resultado del brote del COVID-19, podrán ocurrir retrasos temporales en las entregas, mano de obra o servicios de IPSA y nuestros proveedores o empresas de transporte marítimo o terrestre. Entre otros factores, las obligaciones de entrega de IPSA están sujetas a un suministro correcto y puntual de parte de nuestros proveedores de materias primas y productos. El problema de la cadena logística a nivel mundial afecta a las empresas de transporte marítimo o terrestre. Por lo tanto, IPSA se reserva el derecho de realizar entregas parciales o modificar sus tiempos de entrega. Si bien IPSA hará todos los esfuerzos comercialmente razonables para cumplir con las obligaciones de entrega, servicio o finalización establecidas en este documento, dichas fechas están sujetas a cambios.

ESTO NO ES FACTURA. EXIJA SU RECIBO EN SU CASO.
PRECIOS VALIDOS UNICAMENTE POR 15 DIAS O
HASTA AGOTAR EXISTENCIA

MEDIDAS PUEDEN VARIAR +/- 2%.
4.0 IRIS A. DIAZ MENDOZA

Asesor de Ventas:
ACEPTADO CLIENTE



SUB-TOTAL:	Lps	40,498.97
GASTOS ADICIONALES:	Lps	0.00
IMPUESTO:	Lps	6,074.85
TOTAL:	Lps	46,573.82

LC. RICARDO CUSTODIO		SC-CER291633
NOMBRE	FIRMA	

0000



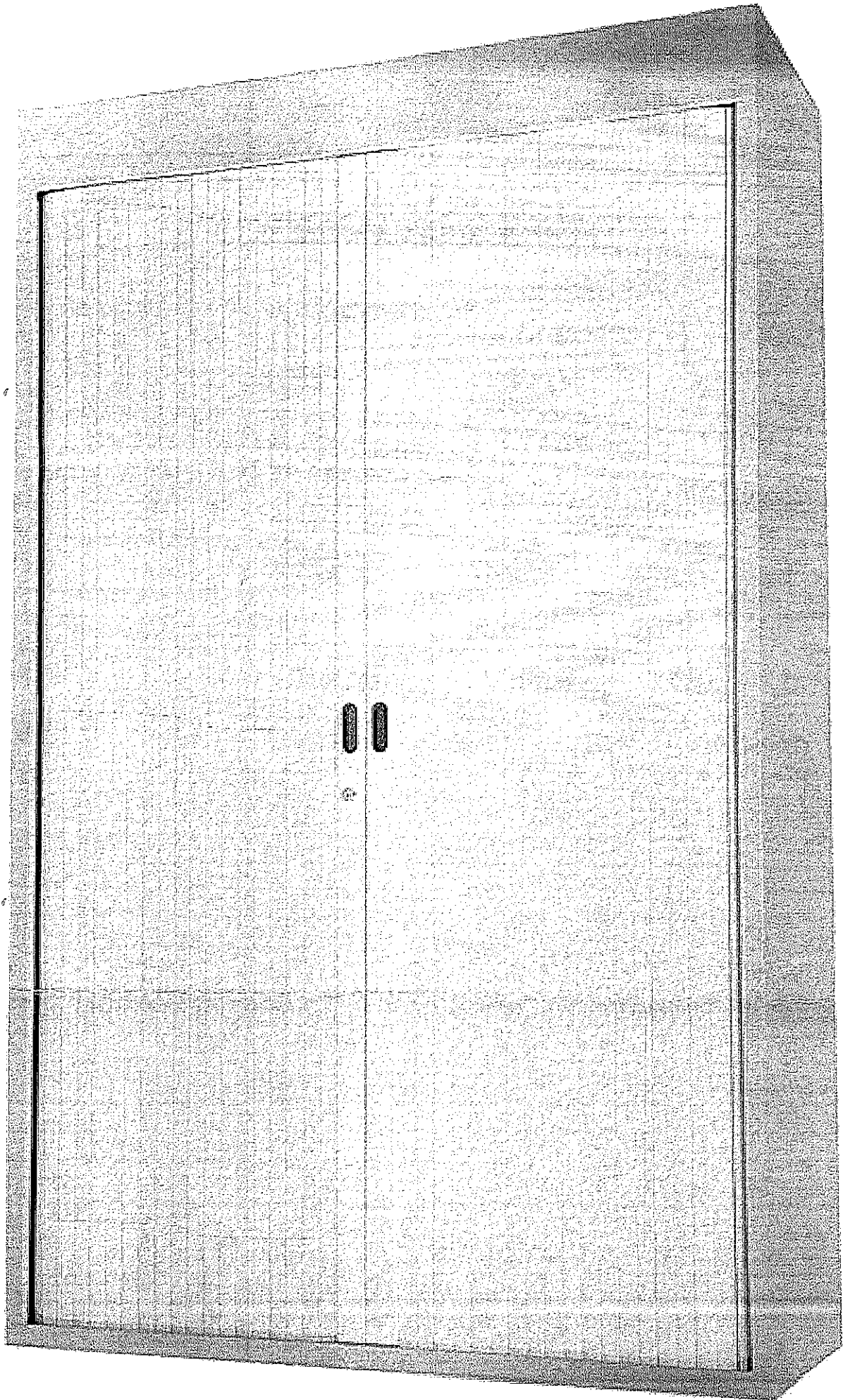

1871



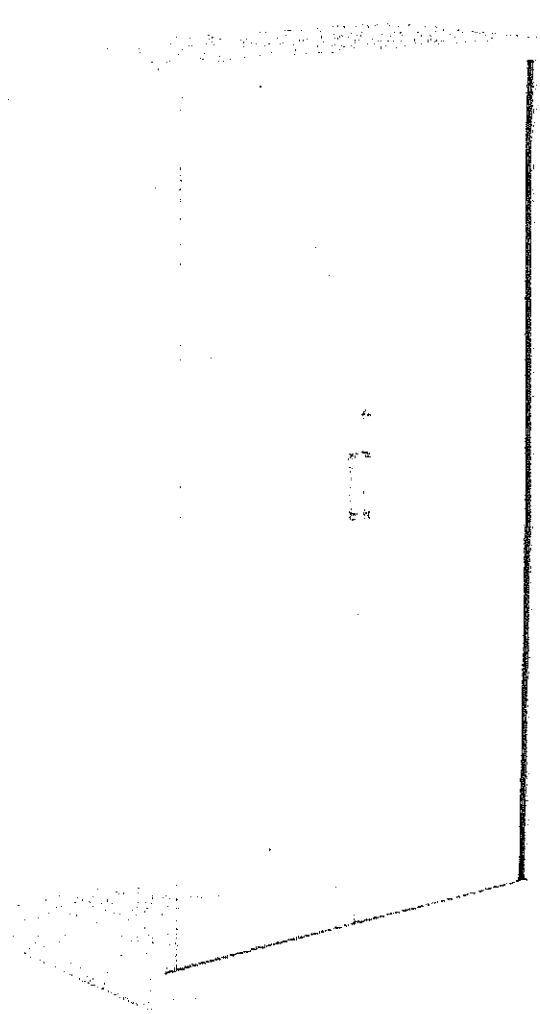

1743-2023
10/08/2023

Alcaldía Municipal del Distrito Central
DIRECCION ADMINISTRATIVA
DEPARTAMENTO DE COMPRAS MENORES



ORDEN DE COMPRA No. 489-2023

Fecha: 28. jun. 2023

Proceso No. CMA-326-A-2023 ✓

Solicitante: Dirección de Administración y Finanzas ✓

Nombre Comercial: INDUSTRIAS PANAVISION S.A. DE C.V.

Sírvase proveernos los artículos y/o prestar los servicios detallados a continuación:

Item	Cantidad	Unidad	Descripción	Valor Unitario	Valor Total
1	2	c/u	Sofa Metalico G03F2 3 Asientos C/B 1.5MM 180*68*76 Silver/Black	5,028.93	10,057.86 ✓
2	13	c/u	Silla Semi-ejecutiva HT-750B Mesh base cromada	1,466.03	19,058.39 ✓
ULTIMA LINEA					
SUB-TOTAL					L. 29,116.25 ✓
15% ISV					4,367.44 ✓
TOTAL					L. 33,483.69 ✓

Valor total en letras: ***Treinta y Tres Mil Cuatrocientos Ochenta y Tres Lempiras con 69/100*** ✓

Descripción del uso o destino: Para ser utilizados en la Dirección de Finanzas y Administración, Fondos Municipales. ✓

Aprobada por:



Elaborada por:

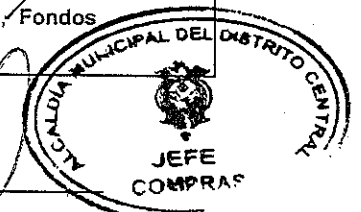

Recibida por: _____

Fecha: _____

Nota.- Esta orden de compra, es válida con el sello y la firma autorizada

Cc. ARCHIVO
RUB

INDUSTRIAS PANAVISION S.A. DE C.V.



R.T.N. 05019995136860

CASA MATRIZ Bo. San Fernando, 1ra Cll, 13Ave SE
350 Metros Salida a La-Lima, San Pedro Sula, Cortés, Honduras, C.A.
Tel 2553-3029 info@ipsa.hn, www.ipsa.hn

SUCURSAL: Blvd. Suyapa 400 mts al nor oeste del Hospital Materno Infantil, Contiguo a
Entrada Altamira Tel (504) 2239-3066 Fax: (504) 2239-3114
Tegucigalpa, Honduras, C. A

FACTURA

DE: C-CREDITO 30 DIA
FECHA: 13/07/2023 5:03 p.m.

No. 001-003-01-00056459

CAI: 116F43-BBA1D2-404E8E-096C5C-7DA5C2-3A
FECHA LIMITE DE EMISION: 05-06-2024
RANGO DE AUTORIZACION:
001-003-01-00056001 Al 001-003-01-00061000

ORIGINAL

CODIGO: C4A0226
CLIENTE: ALCALDIA MUNICIPAL DEL DIST CENTRAL

DIRECCIONAVE. CRISTOBAL COLON FTE A CLINICAS VIERA EDIF. EJE
CIUDAD: TEGUCIGALPA, M.D.C.
RTN: 08019002264234
TEL: 2237-7989

O/C: 489-2023
VENDEDOR: 4.0 IRIS A. DIAZ MENDOZA
FACT. POR: Angelica Aguilar
C / E 200056458

Nº CORRELATIVO ORDEN DE COMPRA EXENTA:
Nº CORRELATIVO CONSTANCIA DE REGISTRO EXONERADO:
Nº IDENTIFICATIVO REGISTRO DE LA SAG:

Número de artículo	Descripcion	Cant.	Precio Unitario	Descuentos y rebajas otorgados	Total
-SO170-33-SXCN	SOFA METALICO G03F2 3 ASIENTOS C/B 1.5MM 180*68*76 SILVER/BLACK	2	5,587.70	1,117.54	10,057.86
-S-007-RXTN	SILLA SEMI EJECUTIVA HT-750B MESH BASE CROMADA	13	1,628.92	2,117.57	19,058.39

Dirección de Administracion y Finanzas

Industrias Panavision, S.A. de C.V.
R.T.N. 05019995136860
FACTURA ORIGINAL

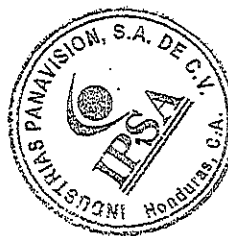

por: Angelica Aguilar

Treinta Y Tres Mil Cuatrocientos Ochenta Y Tres Y 69 / 100 Lempiras. 3,235.11 29,116.25

Al momento de Cancelar la factura, no se deberá aplicar la retención del 1%, ya que Industrias Panavision S.A. de C.V. se encuentra sujeta al Régimen de Pagos a Cuenta según lo indica el Decreto #17-2010 (En la fe de errata del 29 de Mayo del 2010)

LA FACTURA ES BENEFICIO DE TODOS, EXIJALA.

- a) Una vez salida de nuestras bodegas la mercancía viaja por cuenta y riesgo del comprador.
- b) Por cheques devueltos por el Banco se cobrará el 20% sobre el total del cheque.
- c) El importe de esta factura devengará el 5% mensual después de la fecha de vencimiento.
- d) No se admiten devoluciones después de 30 días. Por las devoluciones aceptadas no se reconocerá el impuesto pagado al fisco.
- e) Esta factura no constituye un recibo de pago. Exija su recibo en caja.

SUBTOTAL L.	29,116.25
IMPORTE EXONERADO L.	
IMPORTE EXENTO L.	
IMPORTE GRAVADO 15% L.	29,116.25
IMPORTE GRAVADO 18% L.	
I.S.V. 15% L.	4,367.44
I.S.V. 18% L.	
TOTAL A PAGAR L.	33,483.69

NOMBRE

FIRMA

RECIBI CONFORME



SC-CER291633

Original: Cliente

Copia 1: Obligado tributario emisor

Copia 2: Credito

CODIGO: AFR-03 VERSION: 09

SAP: 200156459

Pag. 1 de 1

FACT2TEG 13/7/2023 5:06:46 pm

2801



**GERENCIA ADMINISTRATIVA
BIENES PATRIMONIALES**

ACTA DE RECEPCION DE EQUIPO No. 135-2023-BP-AMDC

Reunidos en las instalaciones que ocupa la Direccion de Administracion y Finanzas ubicado en el edificio Ejecutivo de esta Ciudad Capital, siendo las 10:00:AM, del día 21 de julio 2023. Los Suscritos representantes: Abog. Mario Velásquez Director Administrativo, y el Sr. Fernando Herrera, inspector de Bienes Patrimoniales y el representante de **INDUSTRIAS PANAVISION S.A.DE C.V.** con el propósito de recibir equipo según facturas N^o. **001-003-01-00056459** de fecha 13 de julio de 2023 y Orden de Compra N^o. **0489-2023** de fecha 28 de junio de 2023.

Primero: Verificamos el equipo encontrándolos completos, mismos que se entregaron a la Direccion de Administracion y Finanzas a continuación, se detalla:

CANTIDAD	UNIDAD DE MEDIDA	DESCRIPCION	VALOR UNITARIO	VALOR/TOTAL
2	unidad	sofa metalico G03F2 3 asientos c/b 1.5mm 180*68*76 silver/blanc inv. 4046175, 4046176-23	L5,028.93	L10,057.86
13	unidad	silla semi ejecutiva HT-750B, mesh base cromada inv. 4046162, 4046163, 4046164, 4046165, 4046166, 4046167, 4046168, 4046169, 4046170, 4046171, 4046172, 4046173, 4046174-23	L1,466.03	L19,058.39
		IMPORTE GRAVADO 15%		L29,116.25
		IMPUESTO SOBRE VENTA 15%		L4,367.44
		TOTAL		L33,483.69

El Total es de: LPS. 33,483.69 (TREINTA Y TRES MIL CUATROCIENTOS OCHENTA Y TRES LEMPIRAS CON SESENTA Y NUEVE CENTAVOS)

SEGUNDO: en fe de lo anterior descrito y para los fines pertinentes, firmamos la presente a los 21 días del mes de julio de 2023.

Abog. **Mario Velásquez**
Director de Administracion y Finanzas

Lic. **Gustavo Hernández**
Jefe Bienes Patrimoniales

Sr. Fernando Herrera
Inspector de Bienes Patrimoniales



INDUSTRIAS PANAVISION S.A. DE C.V.

RTN: 05019995136860

CODIGO: MVR-14

BLVD. SUYAPA, 400 MTS AL NORTE
DEL HOSP. MATERNO INFANTIL
TEGUCIGALPA
TEL: 2241-4772
FAX: 2239-3114

WEB: www.ipsa.hn

VERSION: 09

EMAIL: info@ipsa.hn

COTIZACION

No. **1026616**

Código: C4A0226
Cliente: ALCALDIA MUNICIPAL DEL DIST CENTRAL

Fecha: 20/06/2023
Teléfono: 2237-7989

Dirección: AVE. CRISTOBAL COLON FTE A CLINICAS VIERA EDIF. EJECUTIVO
Ciudad: TEGUCIGALPA, M.D.C.

Fax:
O/C:
Hora: 08:42AM
AA

Saldo: 165,747.60 **Saldo Vencido:** **Fecha de Impresion:** 20/06/2023 08:43:11a.m.

Al momento de Cancelar la factura no se deberá aplicar la retención del 1%, ya que IPSA se encuentra sujeta al Régimen de Pagos a Cuenta, según lo indica el Decreto #17-2010 (en la fe errata del 29 de mayo del 2010).

Número de artículo	Descripción	Precio	Cant.	Total
I-SO170-33-SXCN	SOFA METALICO G03F2 3 ASIENTOS C/B 1.5MM 180*68*76 SILVER/BLACK	5,028.93	2	10,057.86
✓161-007-RXTN	SILLA SEMI EJECUTIVA HT-750B MESH BASE CROMADA	1,466.03	13	19,058.39

Dirección de Administracion y Finanzas

Entregar en:

Nota: Como resultado del brote del COVID-19, podrán ocurrir retrasos temporales en las entregas, mano de obra o servicios de IPSA y nuestros proveedores o empresas de transporte marítimo o terrestre. Entre otros factores, las obligaciones de entrega de IPSA están sujetas a un suministro correcto y puntual de parte de nuestros proveedores de materias primas y productos. El problema de la cadena logística a nivel mundial afecta a las empresas de transporte marítimo o terrestre. Por lo tanto, IPSA se reserva el derecho de realizar entregas parciales o modificar sus tiempos de entrega. Si bien IPSA hará todos los esfuerzos comercialmente razonables para cumplir con las obligaciones de entrega, servicio o finalización establecidas en este documento, dichas fechas están sujetas a cambios.

ESTO NO ES FACTURA. EXIJA SU RECIBO EN CAJA
PRECIOS VALIDOS UNICAMENTE POR 7 DIAS O
HASTA AGOTAR EXISTENCIA

MEDIDAS PUEDEN VARIAR +/- 2%.

4.0 IRIS A. DIAZ MENDOZA

Asesor de Ventas:

ACEPTADO CLIENTE



SC-CER291633

SUB-TOTAL:	Lps	29,116.25
GASTOS ADICIONALES:	Lps	0.00
IMPUESTO:	Lps	4,367.44
TOTAL:	Lps	33,483.69

LIC. RICARDO CUSTODIO

NOMBRE

FIRMA

220M



212M



20 CM





Industrias Metálicas Rojas Nuñez

* Muebles para Oficina * Sistemas Modulares * Sistemas de Archivo * Armarios *
* Call Centers * Conferencia * Estaciones de Trabajo * Nuestra Mejor Línea: Muebles Especiales
*RTN:05019003077501 / CAI:CFC84F-7D26A7-93478C-BCAE81-7A4749-FE

PROPUESTO	Alcaldía Municipal del Distrito Central			Nº COTIZACIÓN	814632
DIRECCIÓN				FECHA	20/06/2023
ATENCIÓN				HORA	
TELÉFONO					
CELULAR					

INV.	CODIGO	COLOR		PRECIO	CANTIDAD	SUBTOTAL
		S/N	Sofá metálico 3 Asientos, Silver-negro	5,840.27	2	11,680.54
		Negro	Silla semi-ejecutiva H5 Mesh y tela negra, estructura negra.	1,738.06	13	22,594.78
————— ÚLTIMA LÍNEA —————						
Entrega 15 días. 30 días Crédito						

NOTAS	
VENDEDOR	
EMAIL	marlen.rodas@rojasnunez.com
DIRECCIÓN	Biv. Suyapa 200 mts antes del hospital escuela
TELÉFONOS	2239-0043 / 31-73-15-32
ACEPTAMOS	 



SUBTOTAL	34,275.32
ISV 15%	5,141.29
TOTAL LPS.	39,416.61

AUTORIZADO POR CLIENTE

(Handwritten signatures)

1901



18CM

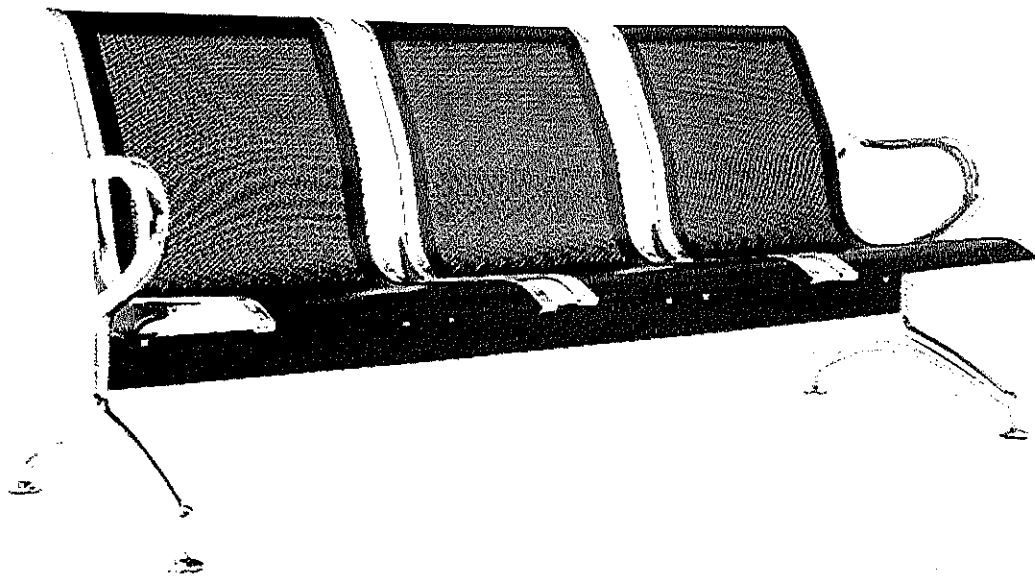

57CM

7817-2023
2023-4181
16/08/23

Alcaldía Municipal del Distrito Central
DIRECCION DE FINANZAS Y ADMINISTRACION
DEPARTAMENTO DE COMPRAS MENORES



ORDEN DE COMPRA No. 490-2023

Fecha: 28. jun. 2023

Proceso No. CMA-684-2023 ✓

Solicitante: Departamento Protocolo y Ceremonial ✓

Nombre Comercial: INVERSIONES MONSOL S.A ✓

Sírvase proveernos los artículos y/o prestar los servicios detallados a continuación:

Item	Cantidad	Unidad	Descripción	Valor Unitario	Valor Total
1	2	c/u	Renta de Sanitarios Portátiles por 2 días para ser instalados en Plantel Colonia Kennedy	1,590.00	3,180.00
			Fecha Instalacion Jueves 29 a las 8:00 am y Viernes 30 de junio 2023, retiro el Sabado 8:00 am		
			Incluye servicio de transporte para visitas de mantenimiento viernes 30 de junio 2023 a las 7:00 am		
SUB-TOTAL				L	3,180.00
15% ISV				L	477.00
TOTAL				L	3,657.00

Valor total en letras: Tres Mil Seiscientos Cincuenta y Siete Lempiras 00/100

Descripción del uso o destino: para ser instalados en evento Plantel Col. Kennedy
Fondos Propios

Aprobada por:

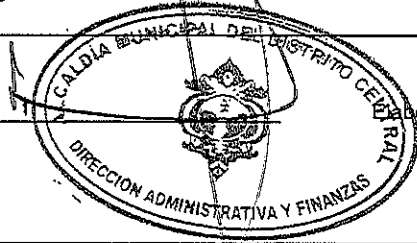

Aprobado por:

[Handwritten Signature]

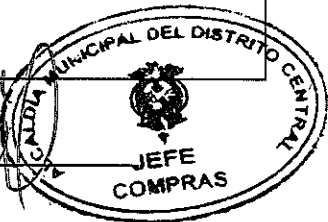

Recibida por: _____

Fecha: _____

Nota.- Esta orden de compra, es válida con el sello y la firma autorizada

Cc. ARCHIVO
RUB

23
A. IERA



ACTA DE RECEPCION

Por medio de la presente El Departamento de Protocolo y Ceremonial de la AMDC hace constar que ha recibido de "INVERSIONES MONSOL, S.A." el siguiente servicio:

- Renta de 02 Sanitarios Portátiles /

Instalados en el Plantel Col. Kennedy, los días jueves 29 y viernes 30 de junio 2023.

Según Factura N° 000-001-01-00052801 /

Valor Total de la Factura: L. 3,657.00 /

TEGUCIGALPA, M.D.C. 10 DE JULIO DE 2023

KATHERINE SAIDE
DEPARTAMENTO DE PROTOCOLO
Y CEREMONIAL





INVERSIONES MONSOL, S.A.
RTN 05019006051668
info@monsolhn.com

FACTURA

000-001-01-00052801

Fecha 7 Jul 2023

Página 1

No. Correlativo Orden de Compra Exenta

No. de Orden de Compra

490-2023

No. Identificativo del Registro de la SAG

Bo. Medina, C.15, 3-4 Ave. S.E.
No.32, S.P.S. Cortés, Honduras,
C.A.
SPS(504)2557-0196
TGU (504) 2238-9184

Vendido a: ALCALDIA MUNICIPAL DEL DISTRITO
CENTRAL
TGU
TGU
HONDURAS
RTN08019002264234

Términos de Pago
Net 30 Days

Fecha Límite de Pago
6 Aug 2023

No. Correlativo de la Constancia de Registro Exonerado

Cantidad	Código	Descripción del Artículo	Precio Unidad	Descuentos y Rebajas Otorgadas	Total	ISV
2.00	D-REV-T	SERVICIO DE RENTA DE SANITARIO PORTATIL Y MANEJO DE DESECHOS EN SITIO AUTORIZADO. LUGAR: PLANTEL DE LA KENNEDY FECHA: 29 Y 30 JUNIO 2023 TOTAL EN LEMPIRAS: TRES MIL SEISCIENTOS CINCUENTA Y SIETE EXACTOS	1,590.000		3,180.00	



CRÉDITO 30 DÍAS

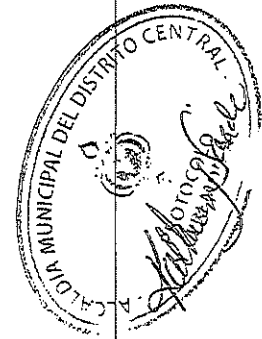

SIGANOS facebook.com/monsolsolucionesambientales y entérese de nuestras promociones

Esta venta se ajusta a los terminos y condiciones establecidos por Inversiones Monsol. Inversiones	Importe Exonerado L.	0.00
Monsol considera que la factura está pagada cuando se acompaña de recibo de pago original. Cargo	Importe Exento L.	0.00
por Mora 1% Semanal.		
CAI 2E8E63-6FC44D-3B4FB3-FC954C-DC7E2A-04	Importe Gravado 15% L.	3,180.00
Fecha Límite de Emisión 08-JUNIO-2024	Importe Gravado 18% L.	0.00
Rango Autorizado 000-001-01-00052001 al 000-001-01-00060000		
info@monsolhn.com / info@sanitariomovil.com	Subtotal	3,180.00
	I.S.V. 15% L.	477.00
	I.S.V. 18% L.	0.00

LA FACTURA ES BENEFICIO DE TODOS. EXIJALA!

Original-Cliente
Copia- Obligado Tributario Emisor

TOTAL FACTURA L. 3,657.00

Total Pagado

Debe de esta

3,657.00

1500



Inv. MONSOL, S.A.
RTN 05019006051668

Aguas Residuales
Sanitarios Portátiles
Incineración
Mantenimiento de Plantas de
Tratamiento
Evacuación de Fosas Sépticas
Drenaje de Tuberías

COTIZACIÓN No. 80365

800-2553-3550

**MONSOL desde tu Tigo!*

Cotizado a: ALCALDIA MUNICIPAL DEL DISTRITO CENTRAL
TGU
TGU
HONDURAS

Fecha 28 Jun 2023 **Página** 1

Código cliente	Válida hasta	Términos de Pago	Rep. de Ventas
AMDC	28 Jul 2023	Net 30 Days	

CANTIDAD	CODIGO	DETALLE	PRECIO UNIT	TOTAL
2.00	D-REV-T	SERVICIO DE RENTA DE SANITARIO PORTATIL POR DOS DIAS. MODELO ESTANDAR. LUGAR: PLANTEL KENNEDY, TGU FECHA: JUEVES 29 Y VIERNES 30 DE JUNIO DEL 2023	1,590.00	3,180.00
2.00	D-TRANSP-T	SERVICIO DE TRANSPORTE DE ENTREGA Y RETIRO DE SANITARIOS ESTA INCLUIDO. Instalando Jueves 29 estar 6.00am y Retirando Viernes 30 estar 5.00pm		
1.00	D-MANT-TG	INCLUYE SERVICIO DE TRANSPORTE PARA VISITA DE MANTENIMIENTO VIERNES 30 DE JUNIO DEL 2023, ESTAR 7.00AM -Sanitario Estandar, Incluye sanitario, urinario y papel sanitario por cabina y en la visita de mantenimiento. FORMA DE PAGO: -ORDEN DE COMPRA PREVIO A NOMBRE DE INVERSIONES MONSOL.		

INVERSIONES MONSOL, S.A.

ALCALDIA MUNICIPAL DEL DISTRITO CENTRAL
TGU
TGU
HONDURAS

Handwritten signature

Licencia Ambiental 080-2015 Mi Ambiente

**Operamos bajo normas nacionales e internacionales.
Certificamos la disposición de sus desechos para Informe de Cumplimiento de Medidas Ambientales ICMA**

CABINA CUMPLE CON NORMAS INTERNACIONALES
CERTIFICADOS EN HIGIENE Y SEGURIDAD POR PSAI EN E.U.A.
CAPACIDAD: 20 USUARIOS POR CADA CABINA SI SE REALZAN DOS VISITAS DE MANTENIMIENTO A LA SEMANA.
EVENTOS ESPECIALES: 250 USOS CONTINUOS
AMERICAN NATIONAL STANDARDS INSTITUTE Z4.3

Total Sujeto a IS	3,180.00
Total Exento de IS	0.00
Subtotal ISV	477.00
Tota	3,657.00

Certificada por:



Portable Sanitation Association International

Gratis 800-2553-3550
SPS 504-2508-0900
TGU 504-2238-9184
info@sanitariomovil.com

www.sanitariomovil.com
www.monsolhn.com

Handwritten signature

Handwritten signature

1637-2023
01/08/23

Alcaldía Municipal del Distrito Central
DIRECCION ADMINISTRATIVA
DEPARTAMENTO DE COMPRAS MENORES



ORDEN DE COMPRA No. 498-2023

Fecha: 03 de Julio de 2023

Proceso No. CMA-623-2023

Solicitante: GERENCIA MEJORAMIENTO DE VIVIENDA

Nombre Comercial: PAOLA VANESSA RODRIGUEZ GERRATO/ FERREMART EL CRUCE

Sírvase proveernos los artículos y/o prestar los servicios detallados a continuación:

Item	Cantidad	Unidad	Descripción	Valor Unitario	Valor Total
1	90	UNIDAD	REGLAS DE 1X3X18	L 189.00	17,010.00
2	90	UNIDAD	REGLAS DE 1X3X16	L 168.00	15,120.00
3	90	UNIDAD	REGLAS DE 1X3X14	L 147.00	13,230.00
4	90	UNIDAD	REGLAS DE 1X3X12	L 126.00	11,340.00
5	90	UNIDAD	REGLAS DE 1X3X10	L 105.00	9,450.00
6	90	UNIDAD	REGLAS DE 1X3X8	L 84.00	7,560.00
7	90	UNIDAD	PALOS DE 2X3X18	L 378.00	34,020.00
8	90	UNIDAD	PALOS DE 2X3X16	L 336.00	30,240.00
9	90	UNIDAD	PALOS DE 2X3X14	L 294.00	26,460.00
10	90	UNIDAD	PALOS DE 2X3X12	L 252.00	22,680.00
11	90	UNIDAD	PALOS DE 2X3X10	L 210.00	18,900.00
12	80	UNIDAD	PALOS DE 2X3X8	L 168.00	13,440.00
13	80	LIBRA	LIBRAS DE CLAVOS DE 4	L 38.00	3,040.00
14	80	LIBRA	LIBRAS DE CLAVOS DE 3	L 38.00	3,040.00
15	30	UNIDAD	CANALETA 2X4 GALVANIZADA	L 760.00	22,800.00
16	30	LIBRA	LIBRAS ELECTRODO 6013 SINCE 1958 205X350 2.5KLG	L 75.00	2,250.00
ULTIMA LINEA					
SUB-TOTAL				L	250,580.00
15% ISV				L	37,587.00
TOTAL				L	288,167.00

Valor total en letras: ***DOCIENTOS OCHENTA Y OCHO MIL CIENTO SESENTA Y SIETE LEMPIRAS CON 00/100***

Descripción del uso o destino: Para instalacion de techos de viviendas para familias de escasos recursos economicos.
Transferencia del Gobierno Central.



Aprobada por: _____

Elaborada por: _____

Recibida por: _____

Fecha: _____

Nota.- Esta orden de compra, es válida con el sello y la firma autorizada

Cc. ARCHIVO
HMRM

16cm



ACTA DE RECEPCION DE MATERIALES

Reunidos en las instalaciones que ocupa la Gerencia de Mejoramiento de Vivienda, ubicada en el Plantel de la 21 de octubre de esta ciudad capital, siendo las 3:40 p.m., del día 12 julio 2023. Los suscritos representantes:

Arq. Claudia Bueso Gerente de Mejoramiento de Vivienda, Lic. Yesy Marizol Alvarado Administrador de Gerencia de Mejoramiento de Vivienda, el representante de la empresa FERREMART EL CRUCE/PAOLA VANESSA RODRIGUEZ CERRATO y el Abg. José Alberto Rodríguez jefe de Almacén (Veedor) con fin de recibir materiales según factura No. 000-001-01-00008645/000-001-01-00008646 de fecha 12 julio de 2023 y orden de compra No. 498-2023 de fecha 03 julio de 2023.

Primero: Verificamos los materiales encontrándolos completos, mismos que se quedaron en custodia de la GERENCIA DE MEJORAMIENTO DE VIVIENDA, que a continuación se detalla:

Cantidad	Unidad	Descripción	Observaciones
90	UNIDAD	REGLAS DE 1X3X18	
90	UNIDAD	REGLAS DE 1X3X16	
90	UNIDAD	REGLAS DE 1X3X14	
90	UNIDAD	REGLAS DE 1X3X12	
90	UNIDAD	REGLAS DE 1X3X10	
90	UNIDAD	REGLAS DE 1X3X8	
90	UNIDAD	PALOS DE 2X3X18	
90	UNIDAD	PALOS DE 2X3X16	
90	UNIDAD	PALOS DE 2X3X14	
90	UNIDAD	PALOS DE 2X3X12	
90	UNIDAD	PALOS DE 2X3X10	
80	UNIDAD	PALOS DE 2X3X8	
80	LIBRA	LIBRAS DE CLAVOS DE 4	
80	LIBRA	LIBRAS DE CLAVOS DE 3	
30	UNIDAD	CANALETA 2X4 GALVANIZADA	
30	LIBRA	LIBRAS ELECTRODO 6013 SINCE 1958 205X350. 2.5KLG	

El total según orden de compra y facturas es de: LPS. 288,167.00 (DOSCIENTOS OCHENTA Y OCHO MIL CIENTO SESENTA Y SIETE LEMPIRAS EXACTOS)

Segundo: En fe de lo anterior descrito y para fines pertinentes, firmamos la presente a los 12 días mes de julio de 2023.



Arq. Claudia Bueso

Gerente de Mejoramiento de Vivienda

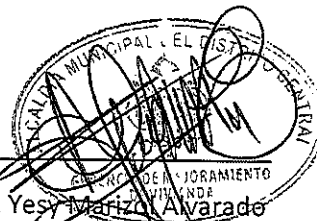

Lic. Yesy Marizol Alvarado

Administración de Gerencia Mejoramiento

de Vivienda.

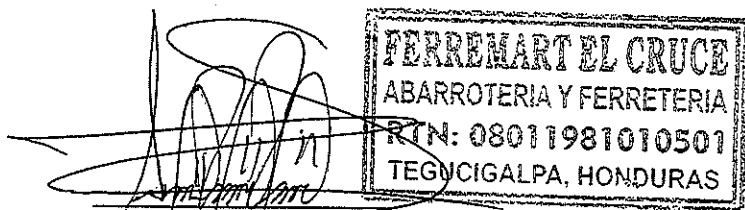

Sres. Representantes

FERREMART EL CRUCE

PAOLA VANESSA RODRIGUEZ CERRATO

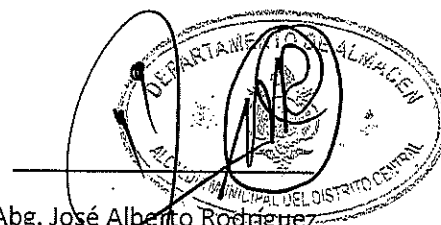

Abg. José Alberto Rodríguez

Jefe de Almacén.

92cm

FERREMART EL CRUCE

Abarrotería y Ferretería

Prof. Paola Vanessa Rodríguez Cerrato

Col. Las Colinas, 2da Calle, frente al parque de la entrada de la Colonia El Hogar

Distrito Central, Francisco Morazán. Tel.: 2235-5389, Cel.: 3396-2600

R.T.N.: 08011981010501 / E-mail: vanessa_ro81@yahoo.com.mx

Fecha: 12 de Julio del 2023 RTN.: 08019002264234

Cliente: Alcaldía Municipal del Distrito Central

Dirección: _____

CONTADO CRÉDITO Condiciones: _____

CANT.	DESCRIPCIÓN	PRECIO UNITARIO	DESCUENTOS Y REBAJAS OT.	TOTAL
90	Reglas 1x3x18	L. 189		L. 17,010
90	Reglas 1x3x16	168		15,120
90	Reglas 1x3x14	147		13,230
90	Reglas 1x3x12	126		11,340
90	Reglas 1x3x10	105		9,450
90	Reglas 1x3x8	84		7,560
90	Palos 2x3x18	378		34,020
90	Palos 2x3x16	336		30,240
90	Palos 2x3x14	294		26,460
90	Palos 2x3x12	252		22,680
90	Palos 2x3x10	210		18,900
80	Palos 2x3x8	168		13,440
80	Los clavo 4"	38		3,040

FACTURA

000-001-01-00 N° 008645

CAL 322022156234E742313C01A431G1A29F

12 T. 1C. Rango: 000-001-01-00008201 / 000-001-01-00008800
F. Elab. 09/01/2023

Este límite de emisión: 09/10/2023

EXIJALA!

FERREMART EL CRUCE
ABARROTERIA Y FERRETERIA

AF S. DE RL C.V. R.T.N.: 15019021265330 CER. C.A.D. N° 2231-21-10500-50

DA LOS DEB. REQUIERENTE EXONERADO

FERREMART
No. de C.V. de Comercio: 08011981010501

TECNOLOGIA PA. HONDURAS

No. Registro de la SAC:

IMPORTE EXONERADO L. _____

IMPORTE EXENTO L. _____

IMPORTE GRAVADO L. 222,490

I.S.V. 15% L. 33,373

I.S.V. 18% L. _____

TOTAL A PAGAR L. 255,863

entre cinco mil ochocientos sesenta y tres
lempiras con 50/100

Firma

Original: Cliente - 1 Copia: Obligado Tributario Emisor

Aerm

FERREMART EL CRUCE

Abarroteria y Ferreteria

Prop. Paola Vanessa Rodriguez Cerrato

Col. Las Colinas, 2da Calle, frente al parque de la entrada de la Colonia El Hogar

Distrito Central, Francisco Morazán. Tel.: 2235-5389, Cel.: 3396-2600

R.T.N.: 08011981010501 / E-mail: vanessa_ro81@yahoo.com.mx

Fecha: 12 de Julio del 20 23 RTN.: 08019002264234

Cliente: Alcaldia Municipal del Distrito Central

Dirección: _____

CONTADO CRÉDITO Condiciones: _____

CANT.	DESCRIPCION	PRECIO LIMITARIO	DESCUENTOS REBAJAS QT.	TOTAL
80	Lbs Clavo 3"	L. 38	L.	L.3,040 ⁰⁰
30	conectora 2x4 galvan.	760		22,800 ⁰⁰
30	Lbs Electrodo 6013	75		2,250 ⁰⁰

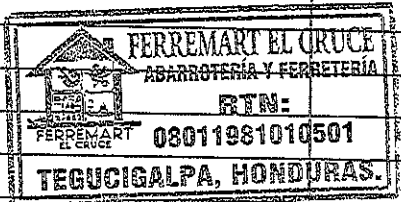

FACTURA
000-001-01-00 Nº 008646
CARTON 3220D2 F62643 F42343C01EA31G1A293
12 T. 1C. Rango: 000-001-01-00008201 / 000-001-01-00008200
F. Elab. 09/01/2023
Fecha limite de emision: 09/10/2023

IMPORTE EXONERADO L.	
IMPORTE EXENTO L.	
IMPORTE GRAVADO L.	28,090 ⁰⁰
I.S.V. 15% L.	4,213 ⁵⁰
I.S.V. 18% L.	
TOTAL A PAGAR L.	32,303⁵⁰

¡La Factura es Beneficio de Todos: EXIJALA!
Cantidad en Letras: Trentay dos mil Treientos tres lampiras con 50/100

IMPRENTA SERVIGRAF S. DE R.L. C.V. R.T.N.: 15019021265330 CERTIFICADO N° 9231-21-10500-50

DATOS DEL ADQUIRIENTE EXONERADO:
No. de Orden de Compra Exenta: _____
No. de Constancia de Registro de Exonerados: _____
No. Registro de la SAG: _____

Original: Cliente - 1 Copia: Obligado Tributario Emisor

[Firma]
Firma

FERROSERVI TOTAL S.A.

Bo. La Granja
 Centro Comercial Plaza Primavera
 RTN: 080190017927866
 ferroservitotal@gmail.com
 Tel: 2203-6398

COTIZACION

COTIZACION	
Número	4185
Fecha	13/06/2023
Página	1

Presentado a:

Enviar a:

ALCALDIA MUNICIPAL DEL DISTRITO CENTRAL 08019002264234 CMA-623-2023	ALCALDIA MUNICIPAL DEL DISTRITO CENTRAL 08019002264234
---	---

Código Cliente	xx	Referencia	Términos
0390			Crédito 30 días
Vendedor	Moneda	Emite	
Sin vendedor	Nacional L.		

Itm	Código Producto	Descripción Producto	Bodg.	Cantidad	Unid.	Precio	Dto.%	Imp.%	Importe
1	901069	Madera D/Pino 1x3x18	PRI	90.00	UN	249.00		15.00	22,410.00
2	901089	Madera D/Pino 1x3x16	PRI	90.00	UN	225.00		15.00	20,250.00
3	901080	Madera D/Pino 1x3x14	PRI	90.00	UN	199.00		15.00	17,910.00
4	901079	Madera D/Pino 1x3x12	PRI	90.00	UN	169.00		15.00	15,210.00
5	901062	Madera D/Pino 1x3x10	PRI	90.00	UN	139.00		15.00	12,510.00
	901052	Madera D/Pino 1x3x8	PRI	90.00	UN	109.00		15.00	9,810.00
7	901095	Madera D/Pino 2x3X18	PRI	90.00	UN	499.00		15.00	44,910.00
8	901094	Madera D/Pino 2x3x16	PRI	90.00	UN	439.00		15.00	39,510.00
9	901087	Madera D/Pino 2x3x14	PRI	90.00	UN	389.00		15.00	35,010.00
10	901078	Madera D/Pino 2x3x12	PRI	90.00	UN	329.00		15.00	29,610.00
11	901067	Madera D/Pino 2x3x10	PRI	90.00	UN	279.00		15.00	25,110.00
12	901057	Madera D/Pino 2x3x8	PRI	80.00	UN	219.00		15.00	17,520.00
13	822008	Clavo C/C De 4"	PRI	80.00	LBS	49.00		15.00	3,920.00
14	822007	Clavo C/C De 3"	PRI	80.00	LBS	49.00		15.00	3,920.00
15	032001	Canaleta Galv. De 2x4" Leg.	PRI	30.00	UN	1,109.00		15.00	33,270.00
16	623001	Electrodo 6013 3/32 MT12	PRI	30.00	LBS	49.00		15.00	1,470.00

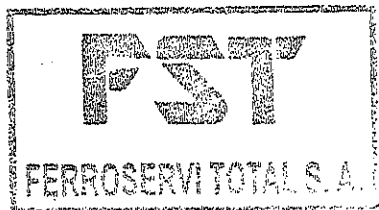

Aviso:

Firma

[Handwritten Signature]

Subtotal	332,350.00
Dcto. parcial	
Dcto. Global	
Imppto.	49,852.50
TOTAL	382,202.50

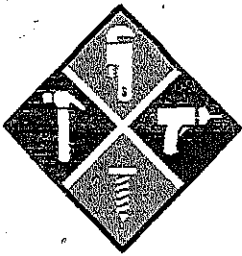

FERRETERIA DIOS ES AMOR, S. de R.L.

Más Hogar, más Ferretería y más...

R.T.N. 08019019124437

Email: ferrediosesamor@gmail.com

Teléfono: 2229-2387

Cliente: ALCALDIA MUNICIPAL DEL DISTRITO CENTRAL

Fecha: 13/06/2023

No.	Descripción	Cant.	Unid	Precio	Imp.%	Total
1	Madera de Pino de 1x3x18'	90	UN	253.00	15%	22,770.00
2	Madera de Pino de 1x3x16'	90	UN	227.00	15%	20,430.00
3	Madera de Pino de 1x3x14'	90	UN	203.00	15%	18,270.00
4	Madera de Pino de 1x3x12'	90	UN	173.00	15%	15,570.00
5	Madera de Pino de 1x3x10'	90	UN	143.00	15%	12,870.00
6	Madera de Pino de 1x3x8'	90	UN	113.00	15%	10,170.00
7	Madera de Pino de 2x3x18'	90	UN	507.00	15%	45,630.00
8	Madera de Pino de 2x3x16'	90	UN	447.00	15%	40,230.00
9	Madera de Pino de 2x3x14'	90	UN	393.00	15%	35,370.00
10	Madera de Pino de 2x3x12'	90	UN	333.00	15%	29,970.00
11	Madera de Pino de 2x3x10'	90	UN	281.00	15%	25,290.00
12	Madera de Pino de 2x3x8'	80	UN	223.00	15%	17,840.00
13	Clavo Con Cabeza de 4"	80	LBS	57.00	15%	4,560.00
14	Clavo Con Cabeza de 3"	80	LBS	57.00	15%	4,560.00
15	Canaleta Galvanizada de 2x4" Legitima	30	UN	1,120.00	15%	33,600.00
16	Electrodo 6013 3/32 MT12	30	LBS	56.00	15%	1,680.00

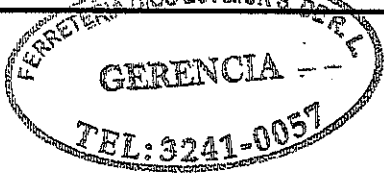
		338,810.00
		50,821.50
		389,631.50



Alcaldía Municipal del Distrito Central
DIRECCION ADMINISTRATIVA
DEPARTAMENTO DE COMPRAS MENORES



ORDEN DE COMPRA No.500-A-2023

Fecha: 3. jul. 2023

Proceso No. CMA-556-2023

Solicitante: Gerencia de Alianza con El Pueblo

Nombre Comercial: FERREMART EL CRUCE-PAOLA VANESSA RODRIGUEZ CERRATO

Sírvase proveernos los artículos y/o prestar los servicios detallados a continuación:

Item	Cantidad	Unidad	Descripción	Valor Unitario	Valor Total
1	77	Bolsa	Cemento	L 255.00	L 19,635.00
2	7	M3	Arena de rio lavada	L 1,390.00	L 9,730.00
3	7	M3	Grava	L 1,390.00	L 9,730.00
4	8	Galon	Curador de concreto	L 420.00	L 3,360.00
5	6	Libras	Alambre de amarre	L 38.00	L 228.00
6	78	Lance	Varillas de 1/2" corrugadas	L 435.00	L 33,930.00
ULTIMA LINEA					
				SUB TOTAL	L 76,613.00
				15% ISV	L 11,491.95
				TOTAL	L 88,104.95

Valor total en letras: Ochoenta y Ocho Mil Ciento Cuatro Lempiras con 95/100

Descripción del uso o destino: para la construcción de tapaderas de concreto circulares, Tegucigalpa y Comayagua M.D.C
Transferencia del Gobierno Central

Aprobada por:



Elaborada por:

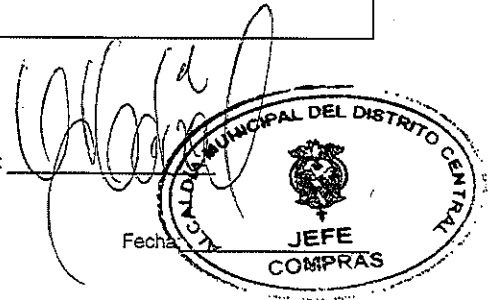

Recibida por:

Nota.- Esta orden de compra, es válida con el sello y la firma autorizada

Cc. ARCHIVO
KMPPF

ADIRA

ADIRA

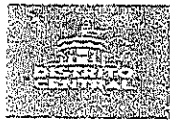

ACTA DE RECEPCION DE MATERIALES

Reunidos en las instalaciones que ocupa la Gerencia de Alianza con el Pueblo, ubicados en el Plantel de la 21 de octubre de esta ciudad capital, siendo las 11:00 a.m., del día 12 de julio 2023. Los suscritos representantes:

Mario Vásquez Gerente Alianza con el pueblo, Sandra Marilú Valladares Silva Asistente Administrativo., el representante de la Empresa **FERREMART EL CRUCE-PAOLA VANESSA RODRIGUEZ CERRATO** y el Abg. José Alberto Rodríguez Jefe de Almacén (Veedor) Con fin de recibir materiales según factura No. 000-001-01-00008642 con fecha 12 de julio 2023 y orden de compra No. 500-A-2023 de fecha 03 de julio 2023.

Primero: Verificamos los materiales encontrándolos completos, mismos que se quedaron en custodia de la Gerencia de Alianza con el Pueblo que se detalla a continuación:

Cantidad	Unidad	Descripción	Observaciones
77	Bolsa	Cemento	
7	M3	Arena de rio lavada	
7	M3	Grava	
8	Galon	Curador de concreto	
6	Libras	Alambre de amarfe	
78	Lance	Varillas de 1/2" corrugadas	

El total es de: LPS. 88,104.95 (OCHENTA Y OCHO MIL CIENTO CUANTRO LEMPIRAS CON 95/100)

cuatro

Segundo: En fe de lo anterior descrito y para fines pertinentes, firmamos la presente a los 12 días del mes de julio 2023.

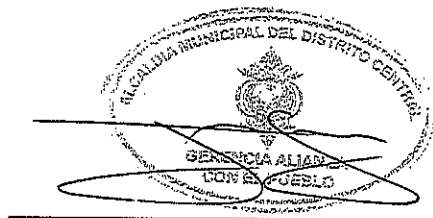

Lic. Mario Vásquez

Gerente Alianza con el pueblo



Sandra Marilú Valladares Silva

Asistente Administrativo

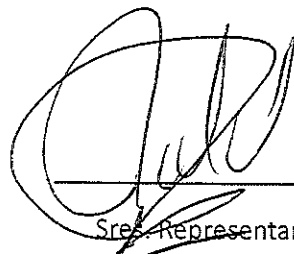

Sres. Representantes

FERREMART EL CRUCE

PAOLA VANESSA RODRIGUEZ CERRATO

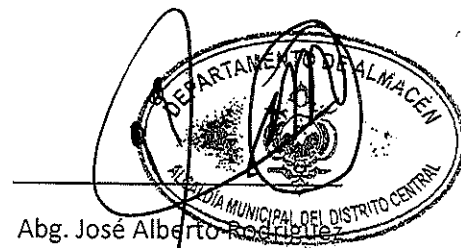

Abg. José Alberto Rodríguez

Jefe de Almacén

FERREMART EL CRUCE

Abarroteria y Ferreteria

Prof. Paola Vanessa Rodriguez Cerrato

Col. Las Colinas, 2da Calle, frente al parque de la entrada de la Colonia El Hogar

Distrito Central, Francisco Morazán. Tel.: 2235-5389, Cel.: 3396-2600

R.T.N.: 08011981010501 / E-mail: vanessa_ro81@yahoo.com.mx

Fecha: 12 de Julio del 2023 RTN.: 08019002264234

Cliente: Alcaldia Municipal del Distrito Central

Dirección: _____

CONTADO CRÉDITO Condiciones: _____

CANT.	DESCRIPCIÓN	PRECIO UNITARIO	DESCUENTOS Y REBAJAS OT.	TOTAL
77	Bol. Cemento	L. 255 ⁰⁰	L.	L. 19,635 ⁰⁰
7	M ³ Arena	1,390 ⁰⁰		9,730 ⁰⁰
7	M ³ Grava	1,390 ⁰⁰		9,730 ⁰⁰
8	Galones Curador Concreto	420 ⁰⁰		3,360 ⁰⁰
6	Lbs Alambre Amarre	38 ⁰⁰		228 ⁰⁰
78	Varilla de 1/2	435 ⁰⁰		33,930 ⁰⁰



FACTURA
000-001-01-00 N° 008642

IMPORTE EXONERADO L.

IMPORTE EXENTO L.

IMPORTE GRAVADO L. 76,613⁰⁰

I.S.V. 15% L. 11,491⁹⁵

I.S.V. 18% L.

TOTAL A PAGAR L. 88,104⁹⁵

REGISTRO DE EMISOR: 09/01/2023

12 T. 1C. Rango: 000-001-01-00008201 / 000-001-01-00008300
F. Elab. 09/01/2023

Fecha límite de emisión: 09/01/2023

¡La Factura es Beneficio de Todos: EXIJALA!

Cantidad en Letras: Ochenta y ochomil Ciento Cuatro Compras con ⁹⁵/₁₀₀

IMPRESA SERVIGRAF S. DE R.L. C.V. R.T.N.: 15019021265338 CERTIFICADO N° 9221-21-10500-50

DATOS DEL ADQUIRIENTE EXONERADO:

No. de Orden de Compra Exenta: _____

No. de Constancia de Registro de Exonerados: _____

No. Registro de la SAG: _____

Original: Cliente - 1 Copia: Obligado Tributario Emisor

[Handwritten Signature]
Firma



VERMACO

Col. Pradera, calle principal 100mts Despues
de bodegas de ALCON
Tel. 2234-3722

TIPO: COTIZACION

COTIZACION # 10411
Fecha: 05/06/2023
RTN: 08019017933143

Informacion General

Cliente: ALCALDIA MUNICIPAL DEL DISTRITO CENTRAL
Direccion: TEGUCIGALPA
CMA-556-2023

Cantidad	Unidad	Descripcion	Precio Unit	Total
77	UNIDAD	CEMENTO	L 269.00	L 20,713.00
1	VIAJE	FLETE CEMENTO	L 1,600.00	L 1,600.00
* 7	METRO	ARENA EN METRO	L 1,170.00	* L 8,190.00
1	VIAJE	FLETE ARENA	L 1,600.00	L 1,600.00
7	METRO	GRAVA EN METRO	L 1,029.00	L 7,203.00
1	VIAJE	FLETE GRAVA	L 1,600.00	L 1,600.00
8	GALON	CURADOR DE CONCRETO	L 430.00	L 3,440.00
6	LIBRA	ALAMBRE DE AMARRE	L 32.00	L 192.00
78	UNIDAD	VARILLA CORRUGADA DE 1/2 LEGITIMA	L 474.00	L 36,972.00
1	VIAJE	FLETE VARILLA	L 1,600.00	L 1,600.00
			SUBTOTAL	L 83,110.00
			EXENTO	L 8,190.00
			ISV (15%)	L 11,238.00
			TOTAL	L 94,348.00

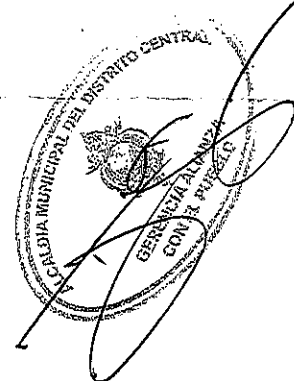
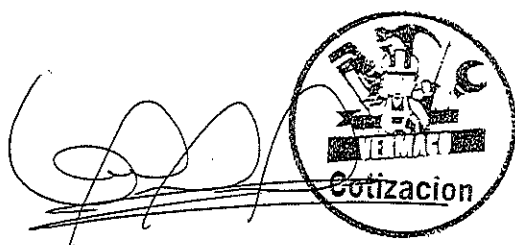

[Handwritten signatures and initials]

FERROSERVI TOTAL S.A.

Bo. La Granja
Centro Comercial Plaza Primavera

RTN: 080190017927866

ferroservitotal@gmail.com

Tel: 2203-6398

COTIZACION

COTIZACION	
Número	4161
Fecha	07/06/2023
Página	1

Presentado a:

Enviar a:

ALCALDIA MUNICIPAL DEL DISTRITO CENTRAL
08019002264234
CMA-556-2023

ALCALDIA MUNICIPAL DEL DISTRITO CENTRAL
08019002264234

Código Cliente	xx	Referencia	Términos
0390			Crédito 30 días
Vendedor	Moneda	Emite	
Sin vendedor	Nacional L.		

Itm	Código Producto	Descripción Producto	Bodg.	Cantidad	Unid.	Precio	Dto.%	Imp.%	Importe
1	005000	Cemento Gris Ultracem Uso General 42.50KG	PRI	77.00	BOL	305.00		15.00	23,465.00
2	001001	Arena D/Rio Mts	PRI	7.00	MTS	1,800.00		*	12,600.00
3	003501	Grava Mts	PRI	7.00	MTS	1,700.00		15.00	11,900.00
4	437008	Curacreto Curador P/Concreto gal	PRI	8.00	GAL	399.00		15.00	3,192.00
5	041000	Alambre de Amarre	PRI	6.00	LBS	39.00		15.00	234.00
6	037005	Varilla Corrugada 1/2 x9Mts Leg Acerosa	PRI	78.00	UN	509.00		15.00	39,702.00

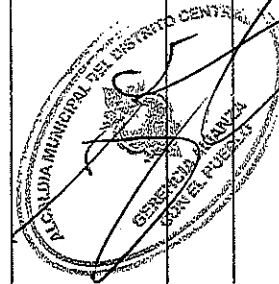
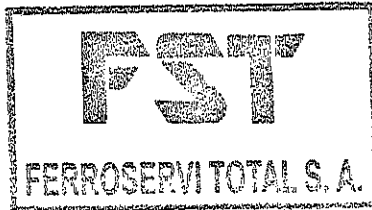

[Handwritten signature]

Aviso:

[Handwritten signature]

Firma

Subtotal	91,113.00
Dcto. parcial	
Dcto. Global	
Imppto.	11,776.95
TOTAL	102,889.95

Alcaldía Municipal del Distrito Central
DIRECCION ADMINISTRATIVA
DEPARTAMENTO DE COMPRAS MENORES



ORDEN DE COMPRA No.500-A-2023

Fecha: 3. jul. 2023

Proceso No. CMA-556/2023

Solicitante: Gerencia de Alianza con El Pueblo

Nombre Comercial: FERREMART EL CRUCE-PAOLA VANESSA RODRIGUEZ CERRATO

Sírvase proveer los artículos y/o prestar los servicios detallados a continuación:

Item	Cantidad	Unidad	Descripción	Valor Unitario	Valor Total
1	77	Bolsa	Cemento	L 255.00	L 19,635.00
2	7	M3	Arena de río lavada	L 1,390.00	L 9,730.00
3	7	M3	Grava	L 1,390.00	L 9,730.00
4	8	Galon	Curador de concreto	L 420.00	L 3,360.00
5	6	Libras	Alambre de amarre	L 38.00	L 228.00
6	78	Lance	Varillas de 1/2" corrugadas	L 435.00	L 33,930.00
ULTIMA LINEA					
				SUB TOTAL	L 76,613.00
				15% ISV	L 11,491.95
				TOTAL	L 88,104.95

Valor total en letras: Ochoenta y Ocho Mil Ciento Cuatro Lempiras con 95/100

Descripción del uso o destino: para la construcción de tapaderas de concreto circulares, Tegucigalpa y Comayagua M.D.C
Transferencia del Gobierno Central

Aprobada por:



Elaborada por:

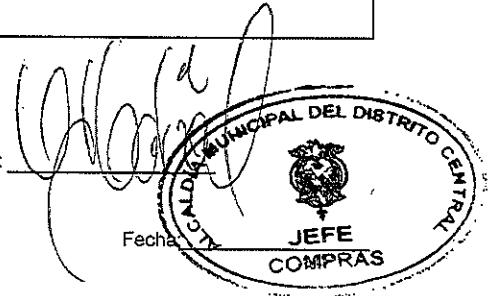

Recibida por:

Fecha:

Nota.- Esta orden de compra, es válida con el sello y la firma autorizada

Cc. ARCHIVO
KMPP

ATERA

2023

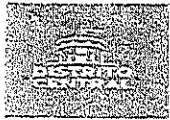

ACTA DE RECEPCION DE MATERIALES

Reunidos en las instalaciones que ocupa la Gerencia de Alianza con el Pueblo, ubicados en el Plantel de la 21 de octubre de esta ciudad capital, siendo las 11:00 a.m., del día 12 de julio 2023. Los suscritos representantes:

Mario Vásquez Gerente Alianza con el pueblo, Sandra Marilú Valladares Silva Asistente Administrativo., el representante de la Empresa **FERREMART EL CRUCE-PAOLA VANESSA RODRIGUEZ CERRATO** y el Abg. José Alberto Rodríguez Jefe de Almacén (Veedor) Con fin de recibir materiales según factura No. 000-001-01-00008642 con fecha 12 de julio 2023 y orden de compra No. 500-A-2023 de fecha 03 de julio 2023.

Primero: Verificamos los materiales encontrándolos completos, mismos que se quedaron en custodia de la Gerencia de Alianza con el Pueblo que se detalla a continuación:

Cantidad	Unidad	Descripción	Observaciones
77	Bolsa	Cemento	
7	M3	Arena de rio lavada	
7	M3	Grava	
8	Galon	Curador de concreto	
6	Libras	Alambre de amarfe	
78	Lance	Varillas de 1/2" corrugadas	

El total es de: LPS. 88,104.95 (OCHENTA Y OCHO MIL CIENTO CUANTRO LEMPIRAS CON 95/100)

cuatro

Segundo: En fe de lo anterior descrito y para fines pertinentes, firmamos la presente a los 12 días del mes de julio 2023.

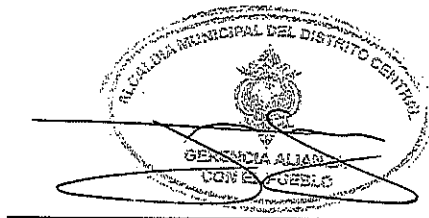

Lic. Mario Vásquez

Gerente Alianza con el pueblo



Sandra Marilú Valladares Silva

Asistente Administrativo



Sra. Representantes

FERREMART EL CRUCE

PAOLA VANESSA RODRIGUEZ CERRATO

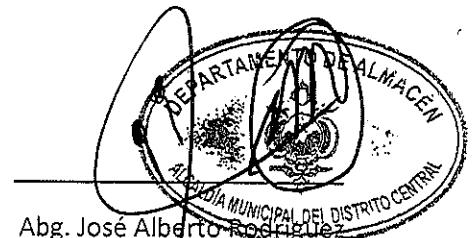

Abg. José Alberto Rodríguez

Jefe de Almacén



VERMACO

Col. Pradera, calle principal 100mts Despues
de bodegas de ALCON
Tel. 2234-3722

TIPO: COTIZACION

COTIZACION # 10411

Fecha: 05/06/2023

RTN: 08019017933143

Informacion General

Cliente: ALCALDIA MUNICIPAL DEL DISTRITO CENTRAL

Direccion: TEGUCIGALPA

CMA-556-2023

Cantidad	Unidad	Descripcion	Precio Unit	Total
77	UNIDAD	CEMENTO	L 269.00	L 20,713.00
1	VIAJE	FLETE CEMENTO	L 1,600.00	L 1,600.00
* 7	METRO	ARENA EN METRO	L 1,170.00	* L 8,190.00
1	VIAJE	FLETE ARENA	L 1,600.00	L 1,600.00
7	METRO	GRAVA EN METRO	L 1,029.00	L 7,203.00
1	VIAJE	FLETE GRAVA	L 1,600.00	L 1,600.00
8	GALON	CURADOR DE CONCRETO	L 430.00	L 3,440.00
6	LIBRA	ALAMBRE DE AMARRE	L 32.00	L 192.00
78	UNIDAD	VARILLA CORRUGADA DE 1/2 LEGITIMA	L 474.00	L 36,972.00
1	VIAJE	FLETE VARILLA	L 1,600.00	L 1,600.00
			SUBTOTAL	L 83,110.00
			EXENTO	L 8,190.00
			ISV (15%)	L 11,238.00
			TOTAL	L 94,348.00

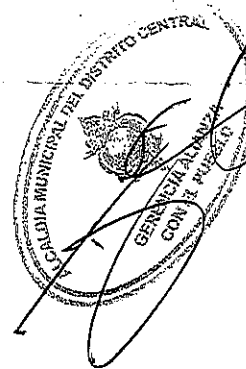
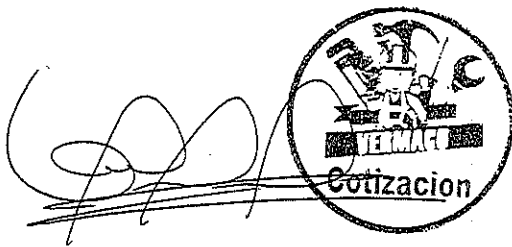

[Handwritten signature]

[Handwritten signature]

FERROSERVI TOTAL S.A.

Bo. La Granja
 Centro Comercial Plaza Primavera
 RTN: 08019017927866
 ferroservitotal@gmail.com
 Tel: 2203-6398

COTIZACION

COTIZACION	
Número	4161
Fecha	07/06/2023
Página	1

Presentado a:

Enviar a:

ALCALDIA MUNICIPAL DEL DISTRITO CENTRAL
 08019002264234
 CMA-556-2023

ALCALDIA MUNICIPAL DEL DISTRITO CENTRAL
 08019002264234

Código Cliente	xx	Referencia	Términos
0390			Crédito 30 días
Vendedor	Moneda	Emíte	
Sin vendedor	Nacional L.		

Itm	Código Producto	Descripción Producto	Bodg.	Cantidad	Unid.	Precio	Dto.%	Imp.%	Importe
1	005000	Cemento Gris Ultrafín Uso General 42.50KG	PRI	77.00	BOL	305.00		15.00	23,485.00
2	001001	Arena D/Rio Mts	PRI	7.00	MTS	1,800.00		*	12,600.00
3	003501	Grava M3	PRI	7.00	MTS	1,700.00		15.00	11,900.00
4	437008	Curaceto Curador P/Concreto gal	PRI	8.00	GAL	399.00		15.00	3,192.00
5	041900	Alambre de Amarre	PRI	6.00	LBS	39.00		15.00	234.00
6	037005	Varilla Corrugada 1/2 x9Mts Leg. Acerosa	PRI	78.00	UN	509.00		15.00	39,702.00

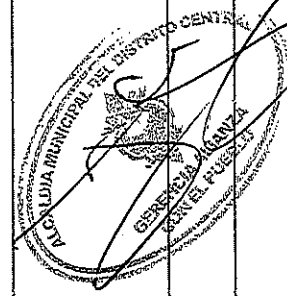
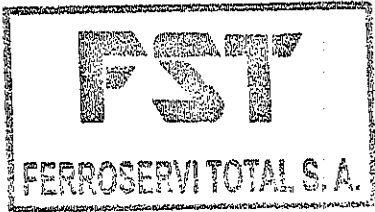

[Handwritten signature]

Aviso:

[Handwritten signature]

Firma

Subtotal	91,113.00
Dcto. parcial	
Dcto. Global	
Impto.	11,776.95
TOTAL	102,889.95

Alcaldía Municipal del Distrito Central
DIRECCION ADMINISTRATIVA
DEPARTAMENTO DE COMPRAS MENORES



ORDEN DE COMPRA No. 502-2023

Fecha: 03 de Julio de 2023

Proceso No. CMA-609-2023

Solicitante: **CODEM**

Nombre Comercial: **DISTRIBUIDORA UNIVERSAL S. DE R.L.**

Sírvase proveernos los artículos y/o prestar los servicios detallados a continuación:

Item	Cantidad	Unidad	Descripción	Valor Unitario	Valor Total
1	1	UNIDAD	CAMARA EOS REBEL T7	22,795.00	22,795.00
ULTIMA LINEA					
				Sub Total	L 22,795.00
				15% ISV	L 3,419.25
				TOTAL	L 26,214.25

Valor total en letras: *** Veintiseis Mil doscientos catorce Lempiras con 25/100***

Descripción del uso o destino: para ser utilizada en el CODEM
Fondos Propios.

Aprobada por:

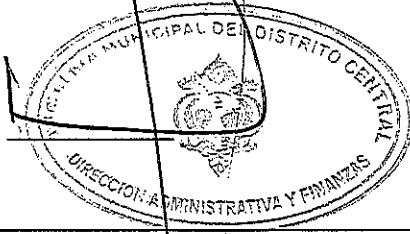

Elaborada por:

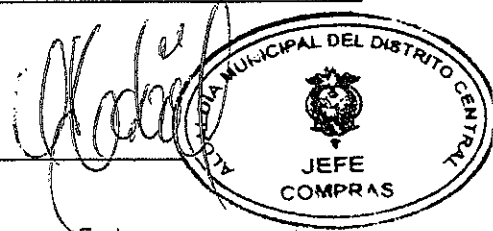

Recibida por: _____

Fecha: _____

Nota.- Esta orden de compra, es válida con el sello y la firma autorizada

Cc. ARCHIVO
AJML

-17cm

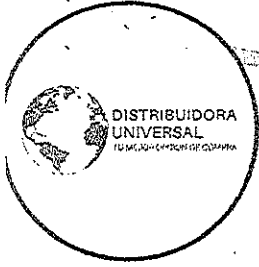

**DISTRIBUIDORA
UNIVERSAL S. de R.L.**

COLONIA SAN JOSÉ DEL PEDREGAL, CALLE PRINCIPAL
COMPLEJO RÍO LINDO, BODEGA #7, DISTRITO CENTRAL, FM. HONDURAS C.A.

PBX: +504 22463242
TELÉFONOS: 22460057
22460058
22460059
22460060

DISTRITO CENTRAL, HONDURAS C.A.
RTN: 08019013578169

Correo electrónico:
ventas_distuniversal@hotmail.es

Factura 000-002-01-00016897

Fecha de Factura: 28/07/2023 Fecha Vencimiento: 27/08/2023 Vendedor: Edward Aguilar
Documento origen: S24716 Fecha Limite: 06/06/2024

Cliente & Dirección

ALCALDIA MUNICIPAL DEL DISTRITO CENTRAL

Distrito Central FMO 11101
Honduras
2237-7989
<https://www.amdc.hn/index.php>
RTN: 08019002264234

Item	Descripción	Cantidad	Precio Unitario	ISV	Cantidad	Precio total
1	CAMARA CANON EOS REBEL T7 KIT	1.00 Unidades	L 22,795.00	G15%		L 22,795.00

Son: Veintiséis Mil Doscientos Catorce Lempiras y 25/100 centavos

N° Orden Exenta:
N° Constancia Exonerada
N° Registro SAG:

SubTotal	L 22,795.00
Importe Exonerado	L 0.00
Importe Exento	L 0.00
Importe Gravado 15%	L 22,795.00
Importe Gravado 18%	L 0.00
ISV 15%	L 3,419.25
ISV 18%	L 0.00
Descuentos y rebajas otorgados	0.00
Total	L 26,214.25
Importe adeudado	L 26,214.25

Por favor utilice la siguiente referencia al realizar su pago: 000-002-01-00016897

Plazo de pago: 30 días

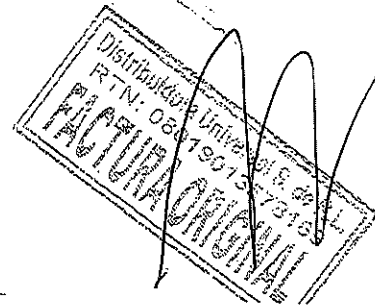

- 20 em



GERENCIA ADMINISTRATIVA
BIENES PATRIMONIALES

ACTA DE RECEPCION DE EQUIPO No. 0143-2023-BP-AMDC

Reunidos en las instalaciones que ocupa el Comité de Emergencia Municipal ubicado en plantel de la col. 21 de octubre de esta Ciudad Capital, siendo las 10:02 a.m., del día 02 de agosto de 2023. Los Suscritos representantes: Ing. Nelson Mendez Jefe de esa Oficina y el Sr. Roberto Garcia inspector de Bienes Patrimoniales y el representante de la empresa DISTRIBUIDORA UNIVERSAL S. DE R.L. con el propósito de recibir equipo según factura No. 000-002-01-00016897 de fecha 28 de julio de 2023 Y orden de compra No. 502-2023 de fecha 03 de julio de 2023.

Primero: Verificamos el equipo encontrándolo completo, mismo que se entrego al Comité de Emergencia Municipal a continuación, se detalla:

CANTIDAD	UNIDAD DE MEDIDA	DESCRIPCION	VALOR /UNITARIO	VALOR/TOTAL
1	unidad	camara canon EQS REBEL T7, INV. 4046155-23	L22,795.00	L22,795.00
		IMPORTE GRAVADO 15%		L22,795.00
		IMPUESTO SOBRE VENTA 15%		L3,419.25
		TOTAL		L26,214.25

El Total es de: LPS. 26,214.25 (VEINTISEIS MIL DOSCIENTOS CATORCE LEMPIRAS CON VEINTICINCO)

SEGUNDO: en fe de lo anterior descrito y para los fines pertinentes, firmamos la presente a los 02 días del mes de agosto de 2023.

Ing. Nelson Mendez
Gerente COMEM

Lic. Gustavo Hernández
Jefe de Bienes Patrimoniales

Sr. Roberto Garcia
Inspector de Bienes Patrimoniales

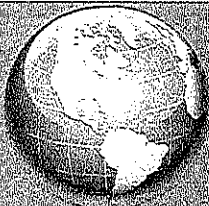

Distribuidora Universal S. de R.L.

PBX-2235-7440

R.T.N. 08019016572169

CAJ. 51 ABAJ. 31 09/24-10/2022 ES 2688-9DDFA0-79

Caj. Alameda, 2 Casas antes de Greemes, debajo de la floristeria / Tegucigalpa M.D.C.

Cotizacion Numero : EA11000

Empresa: **Alcaldía Municipal Del Distrito Central**

Contacto: **Angel**

Proceso: **CMA-609-2023**

Fecha: **26/06/2023**

Distribuidora Universal tiene a bien presentarle la siguiente oferta, con productos de calidad y aun excelente precio...!!!

DESCRIPCION	CANT.	IVA	V/U	TOTAL
Cámara Canon EOS Rebel t7	1	Sí	22,795.00	22,795.00

Especificaciones
 Tipo
 Cámara digital, réflex de lente único AF/AE, con flash integrado

Medios de grabación
 Tarjetas de memoria SD, SDHC y SDXC

Compatible con tarjetas de velocidad clase SD.
 No es compatible con tarjetas de velocidad clase UHS.
 Compatible con tarjetas Eye-Fi.
 No se pueden usar tarjetas Multimedia (MMC). (Se mostrará un error de tarjeta.)

Formato de imagen
 Aprox. 22.3mm x 14.9mm

Lentes compatibles
 Lentes EF de Canon (se incluyen los lentes EF-S y se excluyen los lentes EF-M)

Base del lente
 Montura EF de Canon

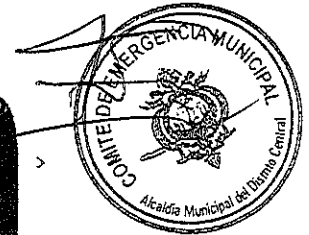

Observaciones:

- Entrega inmediata mientras haya existencia
- Credito 30 Dias
- Validez de la Oferta x 5 Dias

TOTAL	L.	22,795.00
IMPOR EXE:	L.	22,795.00
SUB TOTAL:	L.	22,795.00
ISV:	L.	3,419.25
TOTAL	L.	26,214.25

Los precios y existencia estan sujetos a cambios del Dólar y a movimientos de Inventario

Arnold Flores
 Ejecutivo de Ventas Generales - Ventas Tecnológicas
 Cel.3206-1528
 Tel: PBX 2235-7440 Ext 107
 Mail: arnold.flores@distribuidorauniversal.hn

Por:

Edwar Agui

Firma y Sello



EPSON
EXCEED YOUR VISION

Canon

CDP
CHICAGO DIGITAL POWER
ENTERTECH

APC

-1407

1915-2023
21-08-2023

Alcaldía Municipal del Distrito Central
DIRECCION DE FINANZAS Y ADMINISTRACION
DEPARTAMENTO DE COMPRAS MENORES



ORDEN DE COMPRA No 510-2023

Fecha: 7. jul. 2023

Proceso No. CMA-485-2023

Solicitante: Departamento de Mantenimiento

Nombre Comercial:

FERROSERVI TOTAL S A

Sírvase proveernos los artículos y/o prestar los servicios detallados a continuación:

Item	Cantidad	Unidad	Descripción	Valor Unitario	Valor Total
1	1	Unidad	Lavastrascos Esc Der Cal 26	L 1,499.00	L 1,499.00
2	15	Unidad	Lamina Desplegada 3x7x1/8"	L 459.00	L 6,885.00
3	8	Unidad	Escuadra P/Repisa 30cm	L 299.00	L 2,392.00
4	200	Unidad	Tornillo Tabla Yeso P/F 7x7/ 16 Zing	L 1.00	L 200.00
5	2	Unidad	Spray Corona Bright Gold 317 800010861	L 109.00	L 218.00
6	2	Unidad	Spray Corona Negro 800010831	L 89.00	L 178.00
7	4	Unidad	Spray Corona Blanco 40 800010832	L 89.00	L 356.00
8	1	Unidad	Llave P/Lavatrasto Pal 8" 036G2KDC Pfister	L 1,099.00	L 1,099.00
9	1	Unidad	Canasta P/Lavatrasto Foset CO-814	L 129.00	L 129.00
10	1	Unidad	Sifon 11/2 x 11/4 BTH-1030	L 99.00	L 99.00
11	1	Unidad	Reductor PVC 2"x1 1/2"	L 49.00	L 49.00
12	1	Unidad	Chupon Universal 11/4x1/2	L 69.00	L 69.00
13	1	Unidad	Tubo De Abasto P/Lava Doble	L 299.00	L 299.00
14	1	Unidad	Valvula De Control Foset 1/2"x3/8" 49118	L 199.00	L 199.00
15	1	GAL	Laca Nitro Blanca Industrial Gal.	L 2,599.00	L 2,599.00
16	3	GAL	Thinner Laca Dura 242131-01	L 399.00	L 1,197.00
17	100	Unidad	Taco Fisher S10	L 2.00	L 200.00
18	200	Unidad	Tornillo P/Metal Phillips 21/2"x12	L 4.00	L 800.00
19	5	Unidad	Lija P/Hierro Fandeli #240	L 15.00	L 75.00
20	20	Unidad	Llamador 6" Lujo Cromado BTH-1805	L 99.00	L 1,980.00
21	12	Unidad	Llavin de Gaveta Security BTH-1923 HL600-S	L 99.00	L 1,188.00
22	2	/4	Barniz Marino 8310-04	L 359.00	L 718.00
ULTIMA LINEA					
				SUB-TOTAL	L 22,428.00
				15% ISV	L 3,364.20
				TOTAL	L 25,792.20

Valor total en letras:

veinticinco Mil Setecientos Noventa y Dos Lempiras con 20/100

Descripción del uso o destino: Para ser utilizados en reparaciones en la funeraria del pueblo.
Fondos Propios.

Aprobada por:

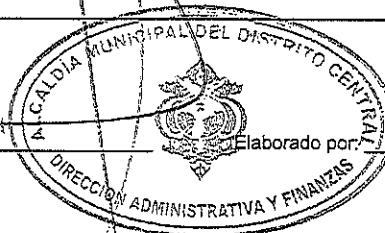

Elaborado por:

[Handwritten signature]

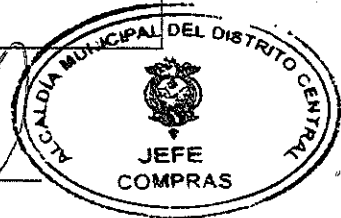

JEFE COMPRAS

Recibida por:

Fecha:

Nota.- Esta orden de compra, es válida con el sello y la firma autorizada

Bo. La Granja
 Centro Comercial Plaza Primavera
 Tel: 2203-6398
 ferroservitotal@gmail.com

FERROSERVI TOTAL S.A.
 RTN: 08019017927866

Fecha 18/07/2023
 Página 1

CREDITO

FACTURA 000-002-01-000 83864

Facturado a:

Enviar a:

ALCALDIA MUNICIPAL DEL DISTRITO CENTRAL

ALCALDIA MUNICIPAL DEL DISTRITO CENTRAL

08019002264234

08019002264234

Código Cliente 0390

xx

Referencia

Términos Crédito 30 días

Vendedor		Sin vendedor	Moneda	L	Tipo Comprobante					
Ítem	Código	Descripción Producto			Bodg.	Cantidad	Unid.	Precio	Desccto.	Total
1	245011	Lavabastios Esc Der Cal 25			PRI	1.00	UN	1,499.00		1,499.00
2	033022	Lamina Desplegada 3x7x1/8" Galv			PRI	15.00	UN	459.00		6,885.00
3	518508	Escudra P/Repisa 30 cm			PRI	8.00	UN	299.00		2,392.00
4	817120	Tomillo Tabla Yeso P/F 7x7/16 Zing			PRI	200.00	UN	1.00		200.00
5	418022	Spray Corona Brigh Gold 317 800010851			PRI	2.00	UN	109.00		218.00
6	418004	Spray Corona Negro 800010831			PRI	2.00	UN	89.00		178.00
7	418001	Spray Corona Blanco 40 800010832			PRI	4.00	UN	89.00		356.00
8	253019	Llave P/Lavabastio Crom Miber GF-AQCR			PRI	1.00	UN	1,099.00		1,099.00

CAI:

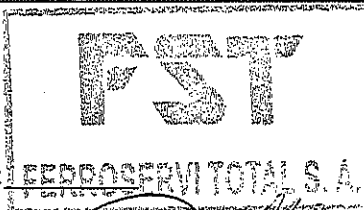

Importe Exonerado L
 Importe Exento L
 Importe Gravado 15% L 12,827.00
 Importe Gravado 18% L

No. Correlativo de Orden Exenta:
 No. Correlativo de la Constancia de regimen de Exoneración:
 No. Correlativo Identificativo de la SAIG:

FERROSERVI TOTAL S.A.
 RTN: 08019017927866

Bo. La Granja
 Centro Comercial Plaza Primavera
 Tel: 2203-6398
 ferroservitotal@gmail.com

Fecha 18/07/2023
 Página 2

CREDITO

FACTURA 000-002-01-000 83864

Facturado a:

Enviar a:

ALCALDIA MUNICIPAL DEL DISTRITO CENTRAL

ALCALDIA MUNICIPAL DEL DISTRITO CENTRAL

08019002264234

08019002264234

Código Cliente 0390

xx

Referencia

Términos Crédito 30 días

Vendedor		Sin vendedor	Moneda	L	Tipo Comprobante					
Ítem	Código	Descripción Producto			Bodg.	Cantidad	Unid.	Precio	Desccto.	Total
9	241661	Canaleta P/Lavabastio Foset CD-814			PRI	1.00	UN	129.00		129.00
10	245008	Sifon 1 1/2 x 1 1/4 BTH-1030			PRI	1.00	UN	99.00		99.00
11	204509	Reductor PVC 2"x1 1/2"			PRI	1.00	UN	49.00		49.00
12	245021	Chupon Universal 1 1/4x1/2			PRI	1.00	UN	69.00		69.00
13	243530	Tubo De Abasto P/Lava Doble 1/2"x1/2"x3/8" Foset 45505			PRI	1.00	UN	299.00		299.00
14	254011	Valvula De Control Foset 1/2"x3/8" 49118			PRI	1.00	UN	199.00		199.00
15	434064	Laca Nitro Blanca Industrial Gal.			PRI	1.00	GAL	2,599.00		2,599.00

CAI:

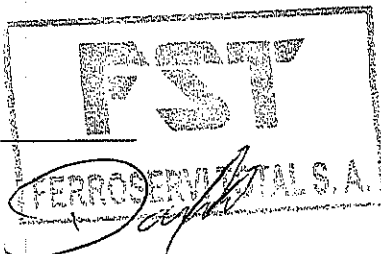

Importe Exonerado L
 Importe Exento L
 Importe Gravado 15% L 15,270.00
 Importe Gravado 18% L

No. Correlativo de Orden Exenta:
 No. Correlativo de la Constancia de regimen de Exoneración:
 No. Correlativo Identificativo de la SAIG:

ACTA DE RECEPCION DE ARTICULOS

Reunidos en las instalaciones que ocupa el Departamento de Mantenimiento, ubicado en Plantel del 21 de octubre de esta ciudad capital, siendo las 10:00 a.m. de día 18 julio 2023. Los suscritos representantes:

Ing. Sergio Mejía Jefe de Mantenimiento, Jorge Escoto Encargado de Bodega, el representante de la Empresa FERROSERVI TOTAL S.A. Y el Abg. José Alberto Rodríguez jefe de Almacén (Veedor) con fin de recibir artículos según factura No. 000-002-01-00083864, con fecha 18 de julio, 2023 y orden de compra No. 510-2023 del día 07 de julio 2023.

Primero: Verificamos los artículos encontrando todo completo, los mismos se quedaron en custodia de el DEPARTAMENTO DE MANTENIMIENTO, que detallamos a continuación:

Cantidad	Unidad	Descripción	Observaciones
1	Unidad	Lavatrastos Esc Der Cal 26	
15	Unidad	Lamina Desplegada 3x7x1/8"	
8	Unidad	Escuadra P/Repisa 30cm	
200	Unidad	Tornillo Tabla Yeso P/F 7x7/ 16 Zing	
2	Unidad	Spray Corona Bright Gold 317 800010861	
2	Unidad	Spray Corona Negro 800010831	
4	Unidad	Spray Corona Blanco 40 800010832	
1	Unidad	Llave P/Lavatrasto Pal 8" 036G2KDC Pfister	
1	Unidad	Canasta P/Lavatrasto Foset CO-814	
1	Unidad	Sífon 1 1/2 x 1 1/4 BTH-1030	
1	Unidad	Reductor PVC 2"x1 1/2"	
1	Unidad	Chupon Universal 1 1/4x1/2	
1	Unidad	Tubo De Abasto P/Lava Doble	
1	Unidad	Valvula De Control Foset 1/2"x3/8" 49118	
1	GAL	Laca Nitro Blanca Industrial Gal.	
3	GAL	Thinner Laca Dura 242131-01	
100	Unidad	Taco Fisher S10	
200	Unidad	Tornillo P/Metal Phillips 2 1/2"x12	
5	Unidad	Lija P/Hierro Fandeli #240	
20	Unidad	Llamador 6" Lujo Cromado BTH-1805	
12	Unidad	Llavin de Gaveta Security BTH-1923 HL600-S	
2	/4	Barniz Marino 8310-04	

El total es de: LPS. 25,792.20 (VEINTINCO MIL SETECIENTOS NOVENTA Y DOS LEMPIRAS CON 20/100)

Segundo: En fe de lo anterior descrito y para fines pertinentes, firmamos la presente a los 18 días del mes de julio 2023.



 DEPARTAMENTO DE MANTENIMIENTO
 Ing. Sergio Mejía

Jefe de Mantenimiento

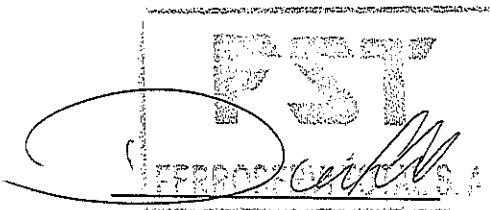
 DEPARTAMENTO DE BODEGA
 Jorge Escoto
 Encargado de Bodega

 FERROSERVI TOTAL S.A.

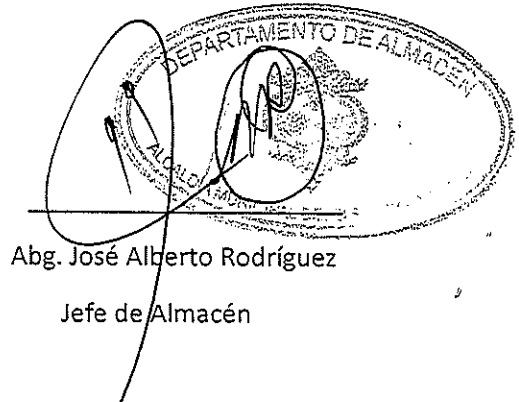
Sres. Representantes
 FERROSERVI TOTAL S.A.

 DEPARTAMENTO DE ALMACÉN
 Abg. José Alberto Rodríguez
 Jefe de Almacén

FERROSERVI TOTAL S.A.

Bo. La Granja
 Centro Comercial Plaza Primavera
 RTN: 080190017927866
 ferroservitotal@gmail.com
 Tel: 2203-6398

COTIZACION

COTIZACION	
Número	4096
Fecha	12/05/2023
Página	1

Presentado a:

Enviar a:

ALCALDIA MUNICIPAL DEL DISTRITO CENTRAL
 08019002264234
 CMA-485-2023

ALCALDIA MUNICIPAL DEL DISTRITO CENTRAL
 08019002264234

Código Cliente	xx	Referencia	Términos
0390			Crédito 30 días
Vendedor	Moneda	Emite	
Sin vendedor	Nacional L		

Ítm	Código Producto	Descripción Producto	Bodg.	Cantidad	Unid.	Precio	Dto.%	Imp.%	Importe
1	245011	Lavatrastos Esc Der Cal 26	PRI	1.00	UN	1,499.00		15.00	1,499.00
2	033022	Lamina Desplegada 3x7x1/8" Galv	PRI	15.00	UN	459.00		15.00	6,885.00
3	518508	Escuadra P/Repisa 30 cm	PRI	8.00	UN	299.00		15.00	2,392.00
4	817120	Tomillo Tabla Yeso P/F 7x7/16 Zing	PRI	200.00	UN	1.00		15.00	200.00
5	418022	Spray Corona Brigth Gold 317 800010861	PRI	2.00	UN	109.00		15.00	218.00
	418004	Spray Corona Negro 800010831	PRI	2.00	UN	89.00		15.00	178.00
7	418001	Spray Corona Blanco 40 800010832	PRI	4.00	UN	89.00		15.00	356.00
8	253019	Llave P/Lavatrasto Crom Miber GF-AQCR	PRI	1.00	UN	1,099.00		15.00	1,099.00
9	241561	Canasta P/Lavatrasto Foset CO-814	PRI	1.00	UN	129.00		15.00	129.00
10	246008	Sifon 1 1/2 x 1 1/4 BTH-1030	PRI	1.00	UN	99.00		15.00	99.00
11	204509	Reductor PVC 2"x1 1/2"	PRI	1.00	UN	49.00		15.00	49.00
12	246021	Chupon Universal 1 1/4x1/2	PRI	1.00	UN	69.00		15.00	69.00
13	243530	Tubo De Abasto P/Lava Doble 1/2"x1/2"x3/8" Foset 45506	PRI	1.00	UN	299.00		15.00	299.00
14	254011	Valvula De Control Foset 1/2"x3/8" 49118	PRI	1.00	UN	199.00		15.00	199.00
15	434004	Laca Nitro Blanca Industrial Gal.	PRI	1.00	GAL	2,599.00		15.00	2,599.00
16	474004	Thinner Laca Dura 242131-01	PRI	3.00	GAL	399.00		15.00	1,197.00
17	815005	Taco Fisher S10	PRI	100.00	UN	2.00		15.00	200.00
18	818006	Tomillo P/Metal Phillips 2 1/2"x12	PRI	200.00	UN	4.00		15.00	800.00
19	832508	Lija P/Hierro Fandeli #240	PRI	5.00	UN	15.00		15.00	75.00
20	805108	Llamador 6" Lujo Cromado BTH-1805	PRI	20.00	UN	99.00		15.00	1,980.00
21	804064	Llavin de Gaveta Security BTH-1923 HL600-S	PRI	12.00	UN	99.00		15.00	1,188.00
22	400004	Barniz Marino 8310-04	PRI	2.00	l4	359.00		15.00	718.00



Carolina

[Signature]

Aviso:

[Signature]

Firma

Subtotal	22,428.00
Dscto. parcial	
Dscto. Global	
Imppto.	3,364.20
TOTAL	25,792.20

120

FERCHES

TECNOLOGIES

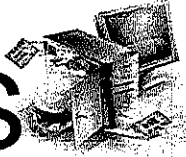

Col. La Esperanza calle principal media cuadra abajo de la iglesia católica Casa N° 164
Tel: 2236-9889 Telefax: 2220-6175 Correo: ferchetecnologies@hotmail.com

Cotización

Cliente: ALCALDIA MUNICIPAL DEL DISTRITO CENTRAL

Fecha: 11/5/2023

Telefono:

Por este medio se le cotiza los siguientes productos:

Cantidad	Descripción	P. Unitario	Total
1	Lavatrastos con Escurridor Derecho Cal 26	1,835.00	1,835.00
15	Lamina Desplegada de 3x7x1/8" Galvanizada	465.00	6,975.00
8	Escuadra Para Repisa de 30 cm	315.00	2,520.00
200	Tornillo Para Tabla Yeso Punta Fina de 7x7/16 Zing	1.25	250.00
2	Spray Abro Color Brighth Gold	115.00	230.00
2	Spray Abro Color Negro	95.00	190.00
4	Spray Abro Color Blanco	95.00	380.00
1	Llave Para Lavatrasto Pal 8" Foset	2,125.00	2,125.00
1	Canasta Para Lavatrasto Foset	139.00	139.00
1	Sifon de 1 1/2x1 1/4 Valcobre	110.00	110.00
1	Reductor PVC de 2"x1 1/2"	55.00	55.00
1	Chupon Universal 1 1/4x1/2	79.00	79.00
1	Tubo de Abasto Para Lavatrasto Doble Foset	325.00	325.00
1	Valvula de Control Foset 1/2"x3/8"	215.00	215.00
1	Laca Nitro Blanca Industrial Galon	2,680.00	2,680.00
3	Thinner Laca Dura 242131-01	425.00	1,275.00
100	Taco Fisher S10	2.25	225.00
200	Tornillo Para Metal Phillips 2 1/2"x12	4.25	850.00
5	Lija Para Hierro Fandeli #240	17.00	85.00
20	Llamador de 6" Lujo Cromado BTH-1805	115.00	2,300.00
12	Llavin de Gaveta Security BTH-1923	115.00	1,380.00
2	Barniz Marino Ultra Wood	370.00	740.00
		EXENTO	L. -
Nota	**PRODUCTO EXENTO ISV	Sub total	L. 24,963.00
		ISV	L. 3,744.45
		Total	L. 28,707.45



FIRMA Y SELLO DEL VENDEDOR



-11 cm

1812-2023
76/08/23

Alcaldía Municipal del Distrito Central
DIRECCION DE FINANZAS Y ADMINISTRACION
DEPARTAMENTO DE COMPRAS MENORES



ORDEN DE COMPRA No.504-2023

Fecha: 29. jun. 2023

Proceso No. CMA-613-2023 ✓

Solicitante: Gerencia de Aseo Municipal/CODEM

Nombre Comercial: PAOLA VANESSA RODRIGUEZ CERRATO/FERREMART EL CRUCE

Sírvase proveernos los artículos y/o prestar los servicios detallados a continuación:

Item	Cantidad	Unidad	Descripción	Valor Unitario	Valor Total
1	70 ✓	Unidad	Gaviones ZN 2x1x1 2.4MM	1,985.00	138,950.00 ✓
2	1 ✓	Unidad	Alambre para Gaviones Galvanizado 100 lbs.	6,950.00	6,950.00 ✓
3	15 ✓	Unidad	Rollos de Geotextil 140N (418m2) o equival.	26,991.00	404,865.00 ✓
ULTIMA LINEA					
SUB-TOTAL					L 550,765.00
15% ISV					L 82,614.75 ✓
TOTAL					L 633,379.75 ✓

Valor total en letras:

Seiscientos treinta y tres mil trescientos setenta y nueve lempiras con 75/100

Descripción del uso o destino: Para ser utilizados en la adquisición de materiales para Gaviones de Emergencia para el relleno sanitario.
Fondos Municipales.

Aprobada por: _____

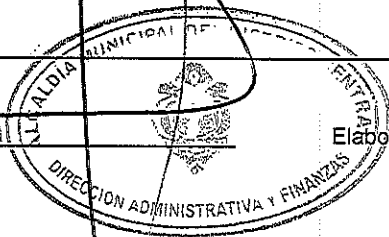

Elaborado por: _____



Recibida por: _____

Fecha: _____

Nota.- Esta orden de compra, es válida con el sello y la firma autorizada

Cc. ARCHIVO
HAG

1404

ACTA DE RECEPCION DE MATERIALES

Reunidos en las instalaciones que ocupa la Gerencia de Aseo Municipal, ubicado en Residencial Humuya de esta ciudad capital, siendo las 8:00 a.m. del día 18 de julio 2023. Los suscritos representantes:

Ing. José Emilio Medina Gerencia de Aseo Municipal, Lic. Boris Alexander Rodas Jefe de Operaciones, el representante de la Empresa **FERREMART EL CRUCE-PAOLA VANESSA RODRIGUEZ CERRATO** y el Abg. José Alberto Rodríguez jefe de Almacén (Veedor) con fin de recibir materiales según factura No. 000-001-01-00008659 con fecha 18 de julio 2023 y orden de compra No. 504-2023, de fecha 29 de junio 2023.

Primero: Verificamos los materiales encontrándolos completos, mismos que se entregaron a La **GERENCIA ASEO MUNICIPAL**, que a continuación se detalla:

Cantidad	Unidad	Descripción	Observaciones
70	Unidad	Gaviones ZN 2x1x1 2.4MM	
1	Unidad	Alambre para Gaviones Galvanizado 100 lbs.	
15	Unidad	Rollos de Geotextil 140N (418m2) o equival.	

El total es de: LPS. 633,379.75 (SEISCIENTOS TREINTA Y TRES MIL TRESCIENTOS SETENTA Y NUEVE LEMPIRAS CON 75/100)

Segundo: En fe de lo anterior descrito y para fines pertinentes, firmamos la presente a los 18 días del mes de julio 2023

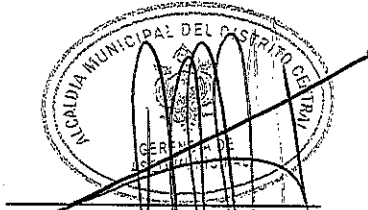
Ing. José Emilio Medina

Gerencia de Aseo Municipal

Lic. Boris Alexander Rodas

Jefe de Operaciones

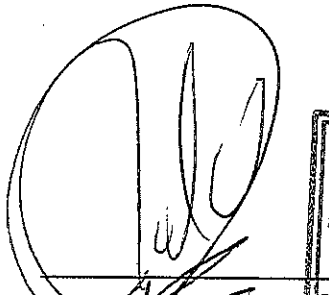
Sres. Representantes

FÉRREMART EL CRUCE

PAOLA VANESSA RODRIGUEZ CERRATO

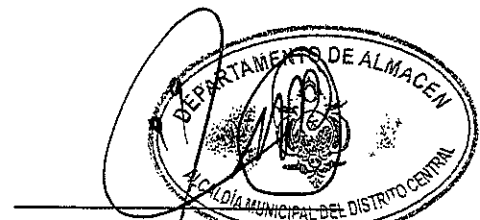

Abg. José Alberto Rodríguez

Jefe de Almacén

1820-2023
20/07/23

Alcaldía Municipal del Distrito Central
DIRECCION DE FINANZAS Y ADMINISTRACION
DEPARTAMENTO DE COMPRAS MENORES



ORDEN DE COMPRA No. 511-2023

Fecha: 10. jul. 2023/

Proceso No. CMA-506-2023/

Solicitante: Gerencia de Desarrollo Humano/

Nombre Comercial: FERREMART EL CRUCE/ PAOLA VANESSA RODRIGUEZ CERRATO/

Sírvase proveer los artículos y/o prestar los servicios detallados a continuación:

Item	Cantidad	Unidad	Descripción	Valor Unitario	Valor Total
1	4	Unidad	Resistencias Grandes 5 vueltas	L 980.00	L 3,920.00
2	4	Unidad	Resistencias Grandes 4 vueltas	L 720.00	L 2,880.00
3	4	Unidad	Platos Hornillas Grandes	L 225.00	L 900.00
4	4	Unidad	Platos Hornillas Pequeñas	L 185.00	L 740.00
ULTIMA LINEA					
				SUB-TOTAL	L 8,440.00
				15% ISV	L 1,266.00
				TOTAL	L 9,706.00

Valor total en letras: Nueve mil Setecientos Seis Lempiras con 00/100

Descripción del uso o destino: Para mantenimiento de equipo de cocina en los centros Municipales de Cuidado Infantil
Transferencia del Gobierno Central.

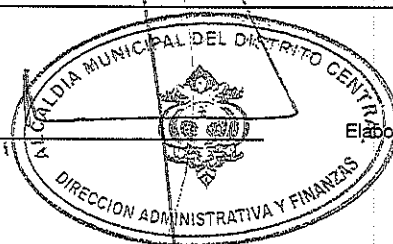

Aprobada por:

Elaborado por:

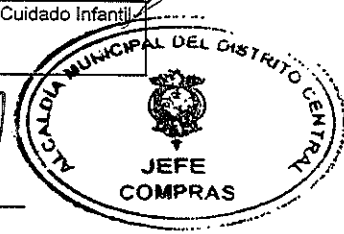

Recibida por:

Fecha:

Nota.- Esta orden de compra, es válida con el sello y la firma autorizada

Cc. ARCHIVO
KMF



ACTA DE RECEPCION DE MATERIALES

Reunidos en las instalaciones que ocupa el Plantel uno los Bomberos en la Gerencia de Desarrollo Humano de esta ciudad capital, siendo las 10:00 a.m., del día 12 de julio 2023. Los suscritos representantes:

Ing. Darwin Aquiles Varela Escoto Gerente de Desarrollo Humano, el representante de la Empresa **FERREMART EL CRUCE/PAOLA VANESSA RODRIGUEZ CERRATO** y el Abg. José Alberto Rodríguez Jefe de Almacén (Veedor), con fin de recibir los materiales según factura No. 000-001-01-00008643 de fecha 12 de julio 2023 y orden de compra No. 511-2023 con fecha 10 de julio 2023.

Primero: Verificamos los materiales encontrándolos completos, mismos que se quedaron en custodia de la **GERENCIA DE DESARROLLO HUMANO** que a continuación se detalla:

Cantidad	Unidad	Descripción	Observaciones
4	Unidad	Resistencias Grandes 5 vueltas	✓
4	Unidad	Resistencias Grandes 4 vueltas	✓
4	Unidad	Platos Hornillas Grandes	✓
4	Unidad	Platos Hornillas Pequeñas	✓

El total es de: **LPS. 9,706.00 (NUEVE MIL SETECIENTOS SEIS LEMPIRAS CON 00/100)**

Segundo: En fe de lo anterior descrito y para fines pertinentes, firmamos la presente a los 12 días del mes de julio 2023.

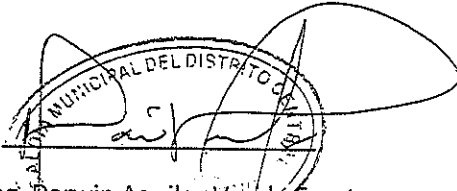

Ing. Darwin Aquiles Varela Escoto
Gerente de Desarrollo Humano



Sres. Representantes

FERREMART EL CRUCE/

PAOLA VANESSA RODRIGUEZ CERRATO



Abg. José Alberto Rodríguez
Jefe de Almacén

FERREMART EL CRUCE

Abarrotería y Ferretería

Prop. Paola Vanessa Rodríguez Carrato

Col. Las Colinas, 2da Calle, frente al parque de la entrada de la Colonia El Hogar

Distrito Central, Francisco Morazán. Tel.: 2235-5389, Cel.: 3396-2600

R.T.N.: 08011981010501 / E-mail: vanessa_ro81@yahoo.com.mx

Fecha: 12 de Julio del 2023 RTN.: 08019002264234

Cliente: Alcaldía Municipal del Distrito Central

Dirección: _____

CONTADO CRÉDITO Condiciones: _____

CANT.	DESCRIPCIÓN	PRECIO UNITARIO	DESCUENTOS REBAJAS OT.	TOTAL
4	Resistencia grande 5 vuelta	L. 980 ⁰⁰	L.	L. 3.920 ⁰⁰
4	Resistencia grande 4 vuelta	720 ⁰⁰		2.880 ⁰⁰
4	Platos Hornilla grande	225 ⁰⁰		900 ⁰⁰
4	Platos Hornilla Pequeña	185 ⁰⁰		740 ⁰⁰

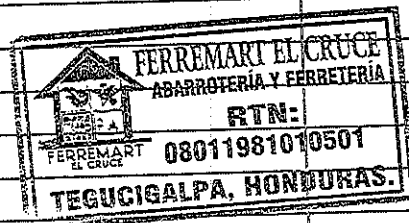

FACTURA
000-001-01-00 N° 008643

CAI: 3220D2FE6263E74284360AE731G1A29

12 T. 1C. Rango: 000-001-01-00008201 / 000-001-01-00026800
F. Elab. 09/01/2023

Fecha límite de emisión: 09/10/2023

¡La Factura es Beneficio de Todos: EXIJALA!

Cantidad en Letras: Nueve mil Setecientos Seis lempiras

IMPRESA SERVIGRAF S. DE R.L. C.V. R.T.N.: 15015021265330 CERTIFICADO N° 9221-21-10500-50

DATOS DEL ADQUIRIENTE EXONERADO:

No. de Orden de Compra Exenta: _____

No. de Constancia de Registro de Exonerados: _____

No. Registro de la SAG: _____

Original - Cliente - 1 Copia: Obligado Tributario Emisor

IMPORTE EXONERADO L.	
IMPORTE EXENTO L.	
IMPORTE GRAVADO L.	8.440 ⁰⁰
I.S.V. 15% L.	1.266 ⁰⁰
I.S.V. 18% L.	
TOTAL A PAGAR L.	9.706 ⁰⁰

Firma

6-M

12 CM

17/37-2023
10/08/2023

Alcaldía Municipal del Distrito Central
DIRECCION DE FINANZAS Y ADMINISTRACION
DEPARTAMENTO DE COMPRAS MENORES



ORDEN DE COMPRA No. 512-2023

Fecha: 10. jul. 2023

Proceso No. CMA-452-2023

Solicitante: Departamento de Almacén

Nombre Comercial: EQUIPOS Y SISTEMAS S DE R.L. DE C.V.

Si/vase proveemos los articulos y/o prestar los servicios detallados a continuación:

Item	Cantidad	Unidad	Descripción	Valor Unitario	Valor Total
1	2	Unidad	Toner Canon GPR-53 Yellow / (19,000 pgs.	L 2,704.00	L 5,408.00
2	2	Unidad	Toner Canon GPR-53 Magenta / (19,000 pgs.	L 2,704.00	L 5,408.00
3	2	Unidad	Toner Canon GPR-53 Cyan / (19,000 pgs.)	L 2,704.00	L 5,408.00
4	4	Unidad	Toner Canon GPR-53 Negro / (36,000 pgs)	L 1,701.00	L 6,804.00
5	20	Unidad	Toner HP (05A) / (2,300 Pág.)	L 2,165.00	L 43,300.00
6	35	Unidad	Toner HP 26A / (3,100 Páginas)	L 2,850.00	L 99,750.00
7	10	Unidad	Toner HP (53A) / (3,000 Pág.)	L 2,399.00	L 23,990.00
8	2	Unidad	Toner Canon T06 (20,500 Págs)	L 3,575.00	L 7,150.00
9	2	Unidad	Toner HP 78A	L 1,906.00	L 3,812.00
10	2	Unidad	Toner HP (80A) / (2,700 Pág.)	L 2,500.00	L 5,000.00
11	2	Unidad	Toner HP 85A	L 1,665.00	L 3,330.00
ULTIMA LINEA					
				SUB-TOTAL	L 209,360.00
				15% ISV	L 31,404.00
				TOTAL	L 240,764.00

Valor total en letras: ****Doscientos Cuarenta mil Setecientos Sesenta y Cuatro Lempiras con 00/100***

Descripción del uso o destino: Para abastecer las distintas Regidurías, Despacho Municipal, Direcciones y unidades de la A.M.D.C.
Fondos Propios.

Aprobada por: 

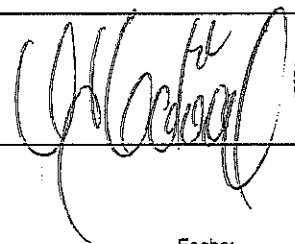
Elaborado por: 

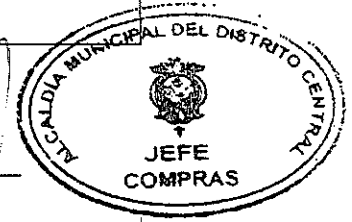

Recibida por: _____

Fecha: _____

Nota.- Esta orden de compra, es válida con el sello y la firma autorizada

Cc. ARCHIVO
KMF

14 CM



**Equipos y
Sistemas**
Calidad que impresiona

Bld. Suyapa, Col. Florencia Norte, Edif. CH Inversiones, Primer Nivel,
contiguo a Banco del País, Tegucigalpa, M.D.C., Honduras, C.A.
Tels.: (504) 2268-0650 al 0655, Fax: (504) 2268-0650 Ext. 1006
R.T.N. 08019003257392
CAI: F2FEC6-5EE00F-C14CB7-BF08C6-3C1F3C-02
Email: ventas@equiposysistemas.hn

FACTURA N° 000-001-01-000 32510

Original Blanca: Cliente Copia Amarilla: Tributario Emisor Copia Azul: Contabilidad

CLIENTE: Alcaldía Municipal del Distrito Central R.T.N 08019002264234.

DIA	MES	AÑO	DIRECCIÓN:	ATENCIÓN:
11	07	23		

CODIGO	DESCRIPCION	CANTIDAD	VALOR UNIT.	VALOR TOTAL
	toner canon GPR-53Y amarillo	2	2,704.00	5,408.00
	toner canon GPR-53M magenta	2	2,704.00	5,408.00
	toner canon GPR-53C cyan	2	2,704.00	5,408.00
	toner canon GPR-53BK negro	4	1,701.00	6,804.00
	toner HP 05A CE505A	20	2,165.00	43,300.00
	toner HP 26A CF226A	35	2,850.00	99,750.00
	toner HP 53A Q7553A	10	2,399.00	23,990.00
	toner canon T-06	2	3,575.00	7,150.00
	toner HP 78A CE278A	2	1,906.00	3,812.00
	toner HP 80A CF280A que impresiona	2	2,500.00	5,000.00
	toner HP 85A CE285A negro	2	1,665.00	3,330.00

**Equipos y
Sistemas.**
Calidad que impresiona

ENTREGADO
"NO SE ACEPTAN
DEVOLUCIONES"

CONDICIONES DE VENTA Rango Autorizado: 000-001-01-00031751- 000-001-01-00032760
Fecha limite de Emision: 20/09/2023

- NO SE ACEPTAN DEVOLUCIONES
 - VENCIDO EL PLAZO DE PAGO, SE COBRARA EL 3% MENSUAL
- Efectivo Cheque Crédito T/C
- Datos del Adquiriente Exonerado

Descuentos y Rebajas Otorgadas	
Importe Exonerado L.	
Importe Exento L.	
Importe Gravado 15% L.	209,360.00
ISV. 15% L.	31,404.00
TOTAL A PAGAR L.	240,764.00

N° Orden de Compra Exenta _____
N° Correlativo de Constancia de Registro Exonerado _____
N° de Identificación del Registro de la SAG _____

CANTIDAD EN LETRAS: Doscientos cuarenta mil setecientos sesenta y cuatro lempiras LPS.

Jatana Maya
POR EQUIPOS Y SISTEMAS, S. de R.L.

Erica Giron
(F) RECIBE

La Factura es Beneficio de todos ¡EXIJALA!

Distribuciones e Impresos Joseph S. de R. L. Tel. 2239-3392 R.T.N. 08019002282867 CERTIFICADO # 9231-21-10500-55



DEPARTAMENTO DE ALMACEN

ACTA DE RECEPCION DE MATERIALES

Reunidos en las instalaciones que ocupa el Departamento de Almacén ubicado en el Edificio Ejecutivo de esta ciudad capital, siendo las 2:30 p.m. de día 11 de julio de 2023. Los suscritos representantes: ✓



Abogado José Alberto Rodríguez jefe de Almacén, Erika Yamileth Girón Auxiliar Administrativo, y el representante de la empresa EQUIPOS Y SISTEMAS S. DE R.L. DE C.V., con fin de recibir materiales según factura No. 000-001-01-00032510 con fecha 11 de julio de 2023 y orden de compra No. 512-2023 de fecha 10 de julio de 2023.

Primero: Verificamos los materiales encontrándolos completos, mismos que se entregaron a la DEPARTAMENTO DE ALMACEN que a continuación se detalla:

Cantidad	Unidad	Descripción	Observaciones
2	Unidad	Toner Canon GPR-53 Yellow / (19,000 pgs. ✓)	
2	Unidad	Toner Canon GPR-53 Magenta / (19,000 pgs. ✓)	
2	Unidad	Toner Canon GPR-53 Cyan / (19,000 pgs.) ✓	
4	Unidad	Toner Canon GPR-53 Negro / (36,000 pgs) ✓	
20	Unidad	Toner HP (05A) / (2,300 Pág.) ✓	
35	Unidad	Toner HP 26A / (3,100 Páginas) ✓	
10	Unidad	Toner HP (53A) / (3,000 Pág.) ✓	
2	Unidad	Toner Canon T06 (20,500 Págs) ✓	
2	Unidad	Toner HP 78A ✓	
2	Unidad	Toner HP (80A) / (2,700 Pág.) ✓	
2	Unidad	Toner HP 85A ✓	

El total según orden de compra y factura es de: LPS. 240,764.00 (DOSCIENTOS CUARENTA MIL SETECIENTOS SESENTA Y CUATRO LEMPIRAS EXACTOS)

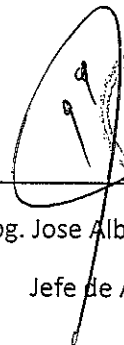
Segundo: En fe de lo anterior descrito y para fines pertinentes, firmamos la presente a los 11 días del mes de julio de 2023.



 Abg. Jose Alberto Rodríguez
 Jefe de Almacén

 Erika Yamileth Girón
 Auxiliar Administrativo

 Sres. Representantes

EQUIPOS Y SISTEMAS S. DE R.L. DE C.V.

1801



Blvd. Suyapa, Col. Florencia Norte. Edif. CH Inversiones, Primer Nivel, contiguo a Banco del País, Tegucigalpa, M.D.C., Honduras, C.A. RTN: 08019003257392
 Tel: 2268-0650 al 0655 Fax: 2235-9790
 Correo Electrónico: ventas@equiposysistemas.hn
 Página Web: http://www.equiposysistemas.hn
 brother Canon EPSON Lemark SAMSUNG SHARP

COTIZACIÓN

NOMBRE DEL CLIENTE: Alcaldía Municipal del Distrito Central "AMDC"		FECHA: 12/06/2023	
ATENCIÓN:		VALIDEZ DE LA OFERTA: 12/07/2023	
NO. DE COTIZACIÓN	VENDEDOR:	CONDICIÓN DE PAGO:	RTN:
65562-2023	Tatiana Moya	Contado	08019002264234

CÓDIGO	DESCRIPCIÓN	CANTIDAD	VALOR	VALOR TOTAL
GPR-53Y	Toner Canon GPR-53 Yellow / (19,000 pgs.	2.000	2,704.00	5,408.00
GPR-53M	Toner Canon GPR-53 Magenta / (19,000 pgs	2.000	2,704.00	5,408.00
GPR-53C	Toner Canon GPR-53 Cyan / (19,000 pgs)	2.000	2,704.00	5,408.00
GPR-53BK	Toner Canon GPR-53 Negro / (36,000 pgs)	4.000	1,701.00	6,804.00
CE505A	Toner HP (05A) / (2,300 Pág.)	20.000	2,165.00	43,300.00
CF226A	Toner HP 26A / (3,100 Páginas)	35.000	2,850.00	99,750.00
Q7553A	Toner HP (53A) / (3,000 Pág.)	10.000	2,399.00	23,990.00
TONER T-06	Tóner Canon T06 (20,500 págs)	2.000	3,575.00	7,150.00
CE278A	Toner HP 78A	2.000	1,906.00	3,812.00
CF280A	Toner HP (80A) / (2,700 Pág.)	2.000	2,500.00	5,000.00
CE285A	Toner HP 85A	2.000	1,665.00	3,330.00
			SUBTOTAL:	209,360.00
			IMPUESTO:	31,404.00
			TOTAL:	240,764.00

Tatiana Moya
 VENTAS

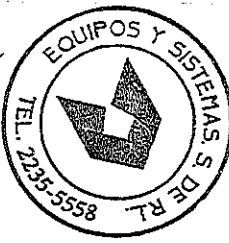

[Handwritten signature]

[Handwritten signature]

"La disponibilidad de los productos varia constantemente según la rotación del inventario."

UCCM

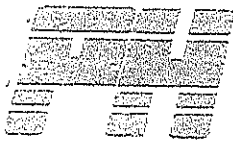

**Papelería
Honduras
S. de R.L.**

Artículos de Oficina, Suministros de
Computo y Materiales de Aseo.

Barrio Morazán, frente al antiguo Centro Social
Universitario, Casa No. 1333,
Tegucigalpa, M.D.C.
PBX: 2235-6315
Fax: 2239-5782
E-mail: papeleriahondurastgu@yahoo.com.mx

R.T.N.: 08019998391040

COTIZACION

e-mail cliente:

FECHA: 20 de junio del 2023

SEÑORES: **Alcaldía Municipal del Distrito Central**

DIRECCION: Tegucigalpa, M.D.C.

Apertura:

ATENCION: Depto de compras

Tel :

Validez oferta: 12 dias a partir de la fecha de la cotizacion

Tiempo de entrega: 5 dias despues de recibida la Orden de compra

EJECUTIVO EN VENTAS: **Fredy Galo**

E-mail. papeleriahondurastgu@yahoo.com.mx

RTN No.

Por medio de la presente nos permitimos COTIZAR los productos que a continuacion detallamos:

No.	Cant.	Unidad	DESCRIPCION	P. UNITARIO	P. TOTAL
1	2	Unidad	Toner Canon GPR-53 amarillo	L 3,325.00	L 6,650.00
2	2	Unidad	Toner Canon GPR-53 magenta	3,325.00	L 6,650.00
3	2	Unidad	Toner Canon GPR-53 cyan	3,325.00	L 6,650.00
4	4	Unidad	Toner Canon GPR-53 negro	2,100.00	L 8,400.00
5	20	Unidad	Toner Hp negro Hp-05A Ce 505A	2,675.00	L 53,500.00
6	35	Unidad	Toner Hp negro Hp-26A / Cf 226A	3,675.00	L 128,625.00
7	10	Unidad	Toner Hp negro Hp-53A Q7553A	3,118.00	L 31,180.00
8	2	Unidad	Toner Canon Runner T06 Negro	4,470.00	L 8,940.00
9	2	Unidad	Toner Hp negro 78A	2,445.00	L 4,890.00
10	2	Unidad	Toner Hp negro 80A Cf 280A	3,445.00	L 6,890.00
11	3	Unidad	Toner Hp negro 85A	1,945.00	L 5,835.00
Sub-Total				L	268,210.00
Ventas exentas					
Mas Ventas Grabadas				L	268,210.00
Mas el 15% de Ventas				L	40,231.50
Total.				L	308,441.50



FREDY ANTONIO GALO MATAMOROS
EJECUTIVO EN VENTAS

10.04

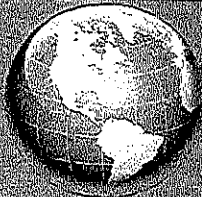

Distribuidora Universal S. de R.L.

PBX: 2235-7440

RTN: 08019013578165

CALISTIA 541-310914-104 C82-E6E688-9DDFA C-79

Col. Alameda, 2 Casas antes de Credimas, debajo de la Floristeria / Tegucigalpa, M.D.C.

Cotizacion Numero : AF10103

Empresa:

Alcaldía Municipal Del Distrito Central

Contacto:

Kristel Flores

Proceso:

CMA-452-2023

Fecha:

5/6/2023

Distribuidora Universal tiene a bien presentarle la siguiente oferta, con productos de calidad y aun excelente precio...!!!

ITEM	DESCRIPCION	CANT.	IVA		VIU	TOTAL
1	Tóner Canon GPR-53 amarillo	2	Sf	L	2,880.00	5,760.00
2	Tóner Canon GPR-53 magenta	2	Sf	L	2,880.00	5,760.00
3	Tóner Canon GPR-53 cyan	2	Sf	L	2,880.00	5,760.00
4	Tóner Canon GPR-53 negro	4	Sf	L	1,815.00	7,260.00
5	Tóner HP 05A	20	Sf	L	2,700.00	54,000.00
6	Tóner HP 26A	35	Sf	L	3,420.00	119,700.00
7	Tóner HP 53A	10	Sf	L	3,065.00	30,650.00
8	Tóner Canon Runner T06 negro IR-1643i	2	Sf	L	18,290.00	36,580.00
9	Tóner HP 78A	2	Sf	L	2,070.00	4,140.00
10	Tóner HP 80A	2	Sf	L	3,050.00	6,100.00
11	Tóner HP 85A	3	Sf	L	1,950.00	5,850.00

Observaciones:

Entrega Inmediata

Credito 30 Dias

Validez de la Oferta x 5 Dias

TOTAL	L	281,560.00
IMPOR EXE:	L	
SUB TOTAL:	L	281,560.00
ISV:	L	42,234.00
TOTAL	L	323,794.00

Los precios y existencia estan sujetos a cambios del Dólar y a movimientos de Inventario

Arnold Flores

Ejecutivo de Ventas Generales - Ventas Tecnologicas

Cel.3206-1528

Tel: PBX 2235-7440 Ext 107

Mail: sergio.rodriguez@distribuidorauniversal.hn

Por: _____



EPSON
EXCEED YOUR VISION

Canon

CDP
CHICAGO DIGITAL POWER
ENERGY

APC

(Handwritten signature)

9cm

18-11-2023
16/08/23

Alcaldía Municipal del Distrito Central
DIRECCION DE FINANZAS Y ADMINISTRACION
DEPARTAMENTO DE COMPRAS MENORES



ORDEN DE COMPRA No. 515-2023

Fecha: 11. jul. 2023

Proceso No. CMA-618-A-2023

Solicitante: Dirección de Gestión Comunitaria y Desarrollo Humano- Gerencia de Turismo

Nombre Comercial: IMPRESIONES Y DISTRIBUCIONES JIREH S. DE R.L.

Si/vase proveemos los artículos y/o prestar los servicios detallados a continuación:

Item	Cantidad	Unidad	Descripción	Valor Unitario	Valor Total
1	500	Unidad	Bolsas Reutilizables, con Logo	L 90.00	L 45,000.00
2	500	Unidad	Libres para Anotar, Con logo	L 18.00	L 9,000.00
3	500	Unidad	Bolígrafos	L 6.00	L 3,000.00
4	300	Unidad	Pulseras Rojas de Cortesia	L 38.00	L 11,400.00
5	300	Unidad	Pulseras Negras de Venta	L 38.00	L 11,400.00
6	150	Unidad	Pulseras Blancas VIP	L 38.00	L 5,700.00
7	100	Unidad	Pulseras Naranjas staff/patrocinadores	L 38.00	L 3,800.00
8	500	Unidad	Gafetes con Cordon y Logo	L 180.00	L 90,000.00
ULTIMA LINEA					
SUB-TOTAL				L	179,300.00
15% ISV				L	26,895.00
TOTAL				L	206,195.00

Valor total en letras: ***Doscientos Seis Mil Ciento Noventa y Cinco Lempiras con 00/100***

Descripción del uso o destino: Para ser utilizados en la "Expo Horeca 2023" que se Realizara el 27/07/2023 en el centro de convenciones de Hotel Honduras Maya a Partir de las 8:30 am.
Fondos Propios.

[Handwritten signature]
DIRECCION ADMINISTRATIVA Y FINANCIERA

Aprobada por:

Elaborado por:

[Handwritten signature]

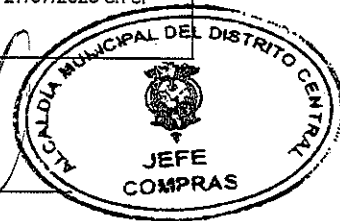

Recibida por:

Fecha:

Nota.- Esta orden de compra, es válida con el sello y la firma autorizada

Cc. ARCHIVO
MLG

22em



ACTA DE RECEPCION DE ARTICULOS

Reunidos en las instalaciones que ocupa la Gerencia de Turismo ubicado en el Plantel el Arbolito de esta ciudad capital siendo las 03:00 p.m., de el día 27 julio 2023. Los suscritos representantes:

Lic. Javier Antonio Portillo Gerente de Turismo, Lic. Sindy María Oliva Asistente Administrativo, el representante de la Empresa **IMPRESIONES Y DISTRIBUCIONES JIREH S. DE R.L.** y el Abg. José Alberto Rodríguez jefe de Almacén (Veedor) con fin de recibir artículos según facturas No. 000-001-01-00002538 con fecha 27 de julio 2023 y orden de compra No. 515-2023 de fecha 11 julio 2023.

Primero: Verificamos los artículos encontrándolos completos, mismos que se quedaron en custodia de la **GERENCIA DE TURISMO** se detalla a continuación:

Cantidad	Unidad	Descripción	Observaciones
500	Unidad	Bolsas Reutilizables, con Logo	
500	Unidad	Libres para Anotar, Con logo	
500	Unidad	Boligrafos	
300	Unidad	Pulseras Rojas de Cortesia	
300	Unidad	Pulseras Negras de Venta	
150	Unidad	Pulseras Blancas VIP	
100	Unidad	Pulseras Naranjas staff/patrocinadores	
500	Unidad	Gafetes con Cordon y Logo	

El total según orden de compra y factura es de: **LPS. 206,195.00 (DOSCIENTOS SEIS MIL CIENTO NOVENTA Y CINCO LEMPIRAS EXACTOS)**

Segundo: En fe de lo anterior descrito y para fines pertinentes, firmamos la presente a los 27 días mes julio 2023.



[Handwritten signature]
Lic. Javier Antonio Portillo
Gerente de Turismo



[Handwritten signature]
Lic. Sindy María Oliva
Asistente Administrativo

[Handwritten signature]

Sres. Representantes
IMPRESIONES Y DISTRIBUCIONES JIREH S. DE R.L.

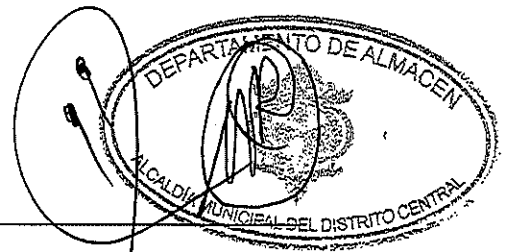

[Handwritten signature]
Abg. José Alberto Rodríguez
Jefe de Almacén

26cm



Impresiones y Distribuciones Jireh S. de R. L.

Impresión de Papelería de todo tipo, Baners, Stiker, Sellos y Estampados finos
 Barrio Morazán, Ave. San Martín, casa # 19, Teléfono: (504) 2235-7889 Tegucigalpa; Honduras
 E-mail: impresosjireh16@gmail.com, R.T.N: 08019016877831
 CAI: CA7541-5036DF-7D4ABE-22BE3A-61FB72-D8

FACTURA N° 000-001-01-0000 2538

Sr.(es) Alcaldía Municipal del Distrito Central

R.T.N. _____ Fecha: 24/07/2023 CONTADO CREDITO

CANTIDAD	DESCRIPCION	PRECIO UNIT.	LEMPIRAS
500	Bolsas Reutilizables	90.00	45,000.00
500	Libretos para Cronón	18.00	9,000.00
500	Boligrafos	6.00	3,000.00
300	pulsadores de colores	38.00	11,400.00
300	pulsadores Negros de viento	38.00	11,400.00
150	pulsadores Blancos VIP	38.00	5,700.00
100	pulsadores Naranja Stik/rotocirculares	38.00	3,800.00
500	Copetes Ambar y Negro	180.00	90,000.00

Distribuciones e Impresos Joseph, S. de R.L., RTN: 08019002282867 CERTIFICACION N° 9231-21-1050-55

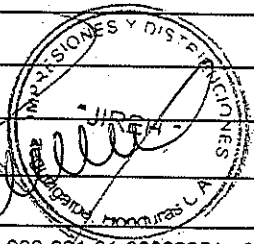

Autorizado: 000-001-01-00002351 - 000-001-01-00003350 Fecha Límite de Emisión: 9/12/2023

Datos del Adquiriente Exonerado		
N° O/C Exenta	N° Registro de Exonerado	N° de Registro de la SAG

"LA FACTURA ES BENEFICIO DE TODOS EXIJALA"

Original Blanca: Cliente Copia 1: Tributario Emisor Copia 2: Contabilidad
 Son: Docecientos sesenta mil ciento
noventa y cinco Lps. netos

Recibí Conforme

Descuentos y Rebajas Otorgadas	
Importe Exonerado L.	
Importe Exento L.	
Importe Gravado 15% L.	179,300.00
Importe Gravado 18% L.	
ISV. 15% L.	26,895.00
ISV. 18% L.	
TOTAL A PAGAR L.	206,195.00

1451/2023
10/08/2023

Alcaldía Municipal del Distrito Central
DIRECCION DE FINANZAS Y ADMINISTRACION
DEPARTAMENTO DE COMPRAS MENORES



ORDEN DE COMPRA No. 521-2023

Fecha: 11. jul. 2023

Proceso No. CMA-493-2023 ✓

Solicitante:

Departamento de Almacén ✓

Nombre Comercial:

EQUIPOS Y SISTEMAS S DE R.L. DE C.V. ✓

Sírvase proveernos los artículos y/o prestar los servicios detallados a continuación:

Item	Cantidad	Unidad	Descripción	Valor Unitario	Valor Total
1	15	Unidad	Cartuchos CANON Negro (210) (220 pág)	L 470.00	L 7,050.00
2	15	Unidad	Cartuchos CANON Tricolor (211) (220 pág)	L 683.00	L 10,245.00
3	10	Unidad	Cartuchos HP Negro (662) (120 pág)	L 290.00	L 2,900.00
4	10	Unidad	Cartuchos HP Tricolor (662) (100 pág)	L 290.00	L 2,900.00
5	10	Unidad	Cartucho HP (664) Negro / (120 pgs)	L 290.00	L 2,900.00
6	10	Unidad	Cartucho HP (664) Tricolor / (100 pgs)	L 282.00	L 2,820.00
7	6	Unidad	Cartuchos HP Negro (122) / (120 pág)	L 290.00	L 1,740.00
8	6	Unidad	Cartuchos HP Color (122) (100 pág)	L 345.00	L 2,070.00
9	10	Unidad	Botella Canon 190BK Negro / (6000 pgs)	L 221.00	L 2,210.00
10	10	Unidad	Botella Canon 190C Cian / (7000 pgs)	L 221.00	L 2,210.00
11	10	Unidad	Botella Canon 190M Magenta / (7000 pgs)	L 221.00	L 2,210.00
12	10	Unidad	Botella Canon 190Y Yellow / (7000 pgs)	L 221.00	L 2,210.00
13	2	Unidad	Toner Canon GPR-48 / (15,200 Pág)	L 1,463.00	L 2,926.00
14	5	Unidad	Toner Canon GPR-53 Yellow / (19,000 pgs)	L 2,704.00	L 13,520.00
15	5	Unidad	Toner Canon GPR-53 Magenta / (19,000 pg)	L 2,704.00	L 13,520.00
16	5	Unidad	Toner Canon GPR-53 Negro / (36,000 pgs)	L 1,701.00	L 8,505.00
17	5	Unidad	Toner Canon GPR-53 Cyan / (19,000 pgs)	L 2,704.00	L 13,520.00
ULTIMA LINEA					
				SUB-TOTAL	L 93,456.00
				15% ISV	L 14,018.40
				TOTAL	L 107,474.40

Valor total en letras:

Ciento Siete Mil Cuatrocientos Setenta y Cuatro Lempiras con 40/100 ✓

Descripción del uso o destino: para abastecer las distintas Regidurías, Despacho Municipal, Direcciones, Gerencias, Jefaturas y unidades de la A.M.D.C. Fondos Propios.

Aprobada por:

Elaborado por:

Recibida por: _____

Fecha: _____

Nota.- Esta orden de compra, es válida con el sello y la firma autorizada

Cc. ARCHIVO
KMF

15cm

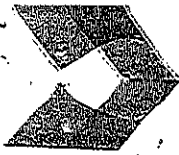

Equipos y Sistemas

Calidad que impresiona

Blvd. Suyapa, Col. Florencia Norte, Edif. CH Inversiones, Primer Nivel,
contiguo a Banco del País, Tegucigalpa, M.D.C., Honduras, C.A.
Tels.: (504) 2268-0650 al 0655, Fax: (504) 2268-0650 Ext. 1006
R.T.N. 08019003257392
CAI: F2FEC6-5EE00F-C14CB7-BF08C6-3C1F3C-02
Email: ventas@equiposysistemas.hn

FACTURA N° 000-001-01-000 32740

Original Blanca: Cliente Copia Amarilla: Tributario Emisor Copia Azul: Contabilidad

CLIENTE: Alcaldía Municipal del Distrito Central R.T.N 08019002264234

DIA	MES	AÑO	DIRECCIÓN:
26	07	23	

ATENCIÓN:

CODIGO	DESCRIPCION	CANTIDAD	VALOR UNIT	VALOR TOTAL
	Cartucho canon PG-210 negro	15	470.00	7,050.00
	Cartucho canon CL-211 color	15	683.00	10,245.00
	Cartucho HP 662 negro CZ103AL	10	290.00	2,900.00
	Cartucho HP 662 color CZ104AL	10	290.00	2,900.00
	Cartucho HP 664 negro F6V29AL	10	290.00	2,900.00
	Cartucho HP 664 color F6V28AL	10	282.00	2,820.00
	Cartucho HP 122 negro C1561TL	6	290.00	1,740.00
	Cartucho HP 122 color C1562TL	6	345.00	2,070.00
	botella canon G1-190B azul	10	221.00	2,210.00
	botella canon G1-190C verde	10	221.00	2,210.00
	botella canon G1-190M magenta	10	221.00	2,210.00
	botella canon G1-190Y amarillo	10	221.00	2,210.00
	toner canon GPR-48	2	1,463.00	2,926.00
	toner canon GPR-53BK negro	5	1,701.00	8,505.00
	toner canon GPR-53C cyan	5	2,704.00	13,520.00
	toner canon GPR-53M magenta	5	2,704.00	13,520.00
	toner canon GPR-53Y amarillo	5	2,704.00	13,520.00

Distribuciones e Impresos Joseph S. de R. L. Tel: 2239-3392 R.T.N. 08016002262667 CERTIFICADO # 9231-21-10500-55

ENTREGADO
"NO SE ACEPTAN DEVOLUCIONES"

CONDICIONES DE VENTA: No se aceptan devoluciones. Vencido el plazo de pago, se cobrará el 3% mensual. Efectivo Cheque Crédito T/C

Datos del Adquiriente Exonerado

N° Orden de Compra Exenta _____

N° Correlativo de Constancia de Registro Exonerado _____

N° de Identificación del Registro de la SAG _____

Descuentos y Rebajas Otorgadas	
Importe Exonerado L	
Importe Exento L	
Importe Gravado 15% L	93,456.00
ISV. 15% L	14,018.40
TOTAL PAGAR	107,474.40

CANTIDAD EN LETRAS: Ciento siete mil cuatrocientos setenta y cuatro

Leticia Moya
POR EQUIPOS Y SISTEMAS, S. de R.L.

Erica Yamileth
(F) RECIBE



40 / LPS



UNIDAD DE ALMACEN

ACTA DE RECEPCION DE MATERIALES

Reunidos en las instalaciones que ocupa la Unidad de Almacén ubicado en el Edificio Ejecutivo de esta ciudad, capital, siendo las 2:30 p.m. del día 26 de julio 2023. Los suscritos representantes:

Abogado José Alberto Rodríguez jefe de Almacén, Ericka Yamileth Girón Auxiliar Administrativo, y el representante de la empresa EQUIPOS Y SISTEMAS S. DE R.L. DE C.V., con fin de recibir materiales según factura No. 000-001-01-00032740. con fecha 26 julio 2023 y orden de compra No. 521-2023 de fecha 11 de julio 2023.

Primero: Verificamos los materiales encontrándolos completos, mismos que se entregaron a la UNIDAD DE ALMACEN que a continuación se detalla:

Cantidad	Unidad	Descripción	Observaciones
15 /	Unidad	Cartuchos CANON Negro (210) (220 pág) /	/
15 <	Unidad	Cartuchos CANON Tricolor (211) (220 pág) /	/
10	Unidad	Cartuchos HP Negro (662) (120 pág)	/
10	Unidad	Cartuchos HP Tricolor (662) (100 pág)	/
10	Unidad	Cartucho HP (664) Negro / (120 pgs)	/
10	Unidad	Cartucho HP (664) Tricolor / (100 pgs)	/
6	Unidad	Cartuchos HP Negro (122) / (120 pág)	/
6	Unidad	Cartuchos HP Color (122) (100 pág)	/
10	Unidad	Botella Canon 190BK Negro / (6000 pgs)	/
10	Unidad	Botella Canon 190C Cian / (7000 pgs)	/
10	Unidad	Botella Canon 190M Magenta / (7000 pgs)	/
10	Unidad	Botella Canon 190Y Yellow / (7000 pgs)	/
2	Unidad	Toner Canon GPR-48 / (15,200 Pág)	/
5 /	Unidad	Toner Canon GPR-53 Yellow / (19,000 pgs)	/
5 /	Unidad	Toner Canon GPR-53 Magenta / (19,000 pg)	/
5	Unidad	Toner Canon GPR-53 Negro / (36,000 pgs)	/
5 /	Unidad	Toner Canon GPR-53 Cyan / (19,000 pgs)	/

El total según orden de compra y factura es de: LPS. 107,474.40 (CIENTO SIETE MIL CUATROCIENTOS SETENTA Y CUATRO LEMPIRAS CON 40/100)

Segundo: En fe de lo anterior descrito y para fines pertinentes, firmamos la presente a los 26 días del mes de julio 2023.

Abg. José Alberto Rodríguez

Jefe de Almacén

Ericka Yamileth Girón

Auxiliar Administrativo

Sres. Representantes

EQUIPOS Y SISTEMAS S. DE R.L. DE C.V



Blvd. Suyapa, Col. Florencia Norte. Edif. CH Inversiones, Primer Nivel, contiguo a Banco del País, Tegucigalpa, M.D.C., Honduras, C.A. RTN: 08019003257392
 Tel: 2268-0650 al 0655 Fax: 2235-9790
 Correo Electrónico: ventas@equiposysistemas.hn
 Página Web: http://www.equiposysistemas.hn
 brother Canon EPSON Lemark SAMSUNG SHARP

COTIZACIÓN

NOMBRE DEL CLIENTE: Alcaldía Municipal del Distrito Central "AMDC"	FECHA: 12/06/2023
--	-----------------------------

ATENCIÓN:	VALIDEZ DE LA OFERTA: 12/07/2023
------------------	--

NO. DE COTIZACIÓN	VENDEDOR:	CONDICIÓN DE PAGO:	RTN:
65557-2023	Tatiana Moya	Contado	08019002264234

CÓDIGO	DESCRIPCIÓN	CANTIDAD	VALOR	VALOR TOTAL
PG-210	Cartuchos CANON Negro (210) / (220 Pág.)	15.000	470.00	7,050.00
CL-211	Cartuchos CANON Tricolor (211) / (220 Pág.)	15.000	683.00	10,245.00
CZ103AL	Cartuchos HP Negro (662) / (120 Pág.)	10.000	290.00	2,900.00
CZ104AL	Cartuchos HP Tricolor (662) / (100 Pág.)	10.000	290.00	2,900.00
F6V29AL	Cartucho HP (664) Negro / (120 Pgs.)	10.000	290.00	2,900.00
F6V28AL	Cartucho HP (664) Tricolor / (100 Pgs.)	10.000	282.00	2,820.00
CH561HL	Cartuchos HP Negro (122) / (120 Pág.)	6.000	290.00	1,740.00
CH562HL	Cartuchos HP Color (122) / (100 Pág.)	6.000	345.00	2,070.00
GI-190BK	Botella Canon 190BK Negro / (6000 Pgs.)	10.000	221.00	2,210.00
GI-190C	Botella Canon 190C Cian / (7000 pgs)	10.000	221.00	2,210.00
GI-190M	Botella Canon 190M Magenta / (7000 pgs)	10.000	221.00	2,210.00
GI-190Y	Botella Canon 190Y Yellow / (7000 pgs)	10.000	221.00	2,210.00
GPR-48	Toner Canon GPR-48 / (15,200 Pág.)	2.000	1,463.00	2,926.00
GPR-53Y	Toner Canon GPR-53 Yellow / (19,000 pgs)	5.000	2,704.00	13,520.00
GPR-53M	Toner Canon GPR-53 Magenta / (19,000 pgs)	5.000	2,704.00	13,520.00
GPR-53BK	Toner Canon GPR-53 Negro / (36,000 pgs)	5.000	1,701.00	8,505.00
GPR-53C	Toner Canon GPR-53 Cyan / (19,000 pgs)	5.000	2,704.00	13,520.00

SUBTOTAL:	93,456.00
IMPUESTO:	14,018.40
TOTAL:	107,474.40

Tatiana Moya

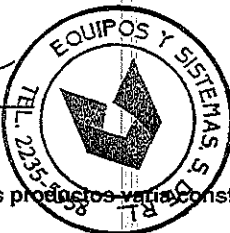

VENTAS

"La disponibilidad de los productos varía constantemente según la rotación del inventario."

12cm

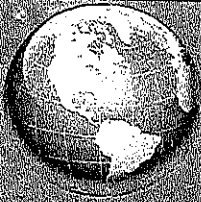

Distribuidora Universal S. de R.L.

PBX: 2235-7440

RTN: 08019013578169

CA: 57A5A1-310974-104C82E6E683-9DDFAG-79

Col. Alameda, 2 Casas entre de Credimas, abajo de la Floristeria / Tegucigalpa, D.C.

Cotizacion Numero : AF10102

Empresa:

Alcaldía Municipal Del Distrito Central

Contacto:

Kristel Flores

Proceso:

CMA-493-2023

Fecha:

5/6/2023

Distribuidora Universal tiene a bien presentarle la siguiente oferta, con productos de calidad y aun excelente precio...!!!

ITEM	DESCRIPCION	CANT.	IVA	V/U	TOTAL
1	Cartucho Canon CL-210	15	Sí	490.00 L	7,350.00
2	Cartucho Canon CL-211	15	Sí	718.00 L	10,770.00
3	Cartucho HP 662 negro	10	Sí	300.00 L	3,000.00
4	Cartucho HP 662 color	10	Sí	300.00 L	3,000.00
5	Cartucho HP 664 negro	10	Sí	293.00 L	2,930.00
6	Cartucho HP 664 color	10	Sí	293.00 L	2,930.00
7	Cartucho HP 122 negro	6	Sí	375.00 L	2,250.00
8	Cartucho HP 122 color	6	Sí	432.00 L	2,592.00
9	Tinta Canon 190 negro	10	Sí	234.00 L	2,340.00
10	Tinta Canon 190 cyan	10	Sí	234.00 L	2,340.00
11	Tinta Canon 190 magenta	10	Sí	234.00 L	2,340.00
12	Tinta Canon 190 yellow	10	Sí	234.00 L	2,340.00
13	Tóner Kyocera TK1147	2	Sí	2,530.00 L	5,060.00
14	Tóner Canon GPR-48 negro	2	Sí	1,551.00 L	3,102.00
15	Tóner Canon GPR-53 amarillo	5	Sí	2,880.00 L	14,400.00
16	Tóner Canon GPR-53 magenta	5	Sí	2,880.00 L	14,400.00
17	Tóner Canon GPR-53 negro	5	Sí	1,815.00 L	9,075.00
18	Tóner Canon GPR-53 cyan	5	Sí	2,880.00 L	14,400.00
19	Tóner HP 78A	2	Sí	2,070.00 L	4,140.00
20	Tóner Ricoh HMP3554	20	Sí	2,530.00 L	50,600.00
21	Tóner Ricoh IM-430OFF	10	Sí	1,875.00 L	18,750.00
22	Tóner Ricoh IM-600	20	Sí	4,345.00 L	86,900.00

Observaciones:

Entrega inmediata
Credito 30 Dias
Validez de la Oferta x 5 Dias

TOTAL	L	265,009.00
IMPOR EXE:	L	
SUB TOTAL:	L	265,009.00
ISV:	L	39,751.35
TOTAL	L	304,760.35

Los precios y existencia estan sujetos a cambios del Dólar y a movimientos de Inventario

Arnold Flores
Ejecutivo de Ventas Generales - Ventas Tecnológicas
Cel.3206-1528
Tel: PBX 2235-7440 Ext 107
Mail: sergio.rodriguez@distribuidorauniversal.hn

Por: _____



EPSON
EXCEED YOUR VISION

Canon

CDP
CHICAGO DIGITAL POWER
APC

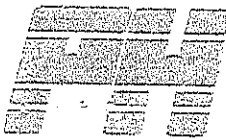

**Papelería
Honduras
S. de R.L.**

Artículos de Oficina, Suministros de
Computo y Materiales de Aseo.

Barrio Morazán, frente al antiguo Centro Social
Universitario, Casa No. 1338,
Tegucigalpa, M.D.C.
PBX: 2235-6315
Fax: 2235-5782
E-mail: papeleriahondurastgu@yahoo.com.mx

R.T.N.: 08019998391040

COTIZACION

e-mail cliente:

SEÑORES: **Alcaldía Municipal del Distrito Central**

DIRECCION: Tegucigalpa, M.D.C.

ATENCION: Depto de compras

Validez oferta: 12 días a partir de la fecha de la cotizacion

Tiempo de entrega: 5 días despues de recibida la Orden de compra

EJECUTIVO EN VENTAS: **Fredy Galo**

E-mail. papeleriahondurastgu@yahoo.com.mx

RTN No.

Por medio de la presente nos permitimos COTIZAR los productos que a continuacion detallamos:

FECHA: 17 de junio del 2023

Apertura:

Tel :

No.	Cant.	Unidad	DESCRIPCION	P. UNITARIO	P. TOTAL
1	15	Unidad	Tinta-cartucho Canon CL-210 Negro	600.00	9,000.00
2	15	Unidad	Tinta-cartucho Canon CL-211 Color	720.00	10,800.00
3	10	Unidad	Tinta cartucho-Negro Hp-662	348.00	3,480.00
4	10	Unidad	Tinta cartucho-color Hp-662	348.00	3,480.00
5	10	Unidad	Tinta cartucho-Negro Hp-664	348.00	3,480.00
6	10	Unidad	Tinta cartucho-color Hp-664	348.00	3,480.00
7	6	Unidad	Tinta cartucho-Negro Hp-122	410.00	2,460.00
8	6	Unidad	Tinta cartucho-color Hp-122	470.00	2,820.00
9	10	Unidad	Tinta en bote negro Hp-190	260.00	2,600.00
10	10	Unidad	Tinta en bote magenta Hp-190	260.00	2,600.00
11	10	Unidad	Tinta en bote cyan Hp-190	260.00	2,600.00
12	10	Unidad	Tinta en bote amarillo Hp-190	260.00	2,600.00
13	2	Unidad	Tinta Kyosera TK1147	2,760.00	5,520.00
14	2	Unidad	Toner Canon Gpr-48 negro	1,845.00	3,690.00
15	5	Unidad	Toner Canon Gpr-53 amarillo	3,425.00	17,125.00
16	5	Unidad	Toner Canon Gpr-53 magenta	3,425.00	17,125.00
17	5	Unidad	Toner Canon Gpr-53 negro	2,175.00	10,875.00
18	5	Unidad	Toner Canon Gpr-53 cyan	3,425.00	17,125.00
19	2	Unidad	Toner Hp Negro 78A Ce 278A	2,415.00	4,830.00
20	20	Unidad	Toner Ricoh negro MP3554	2,575.00	51,500.00
21	10	Unidad	Toner Ricoh negro IM-430-OFF	1,895.00	18,950.00
22	20	Unidad	Toner Ricoh negro IM-600	4,375.00	87,500.00
				Sub-Total	L 283,640.00
				Ventas exentas	
				Mas Ventas Grabadas	L 283,640.00
				Mas el 15% de Ventas	L 42,546.00
				Total.	L 326,186.00



FREDY ANTONIO GALO MATAMOROS
EJECUTIVO EN VENTAS

CALIDAD, EFICACIA Y BUEN SERVICIO

100m

1904-2023
21-08-2023

Alcaldía Municipal del Distrito Central
DIRECCION DE FINANZAS Y ADMINISTRACION
DEPARTAMENTO DE COMPRAS MENORES



ORDEN DE COMPRA No. 519-2023

Fecha: 11. jul. 2023

Proceso No. CMA-562-2023 ✓

Solicitante:

Alcalde Municipal del Distrito Central ✓

Nombre Comercial:

BIOMEDICA S.A. DE C.V. ✓

Sírvase proveernos los artículos y/o prestar los servicios detallados a continuación:

Item	Cantidad	Unidad	Descripción	Valor Unitario	Valor Total
1	1	Unidad	OLLA DE ESTERILIZACIÓN DE INSUMOS MEDICOS QUIRURGICOS PARA EL CENTRO DE SALUD Dr. CESAR CASTELLANOS, COL. LAS TORRES	L 39,650.00	L 39,650.00
ULTIMA LINEA					
SUB-TOTAL					L 39,650.00
15% ISV					L 5,947.50
TOTAL					L 45,597.50

Valor total en letras:

Cuarenta y Cinco Mil Quinientos Noventa y Siete Lempiras con 50/100 ✓

Descripción del uso o destino: Por Concepto de una donación para ayudar a brindar atención en los servicios de salud pública en dicha población del municipio.
Fondos Propios.

Aprobada por: _____

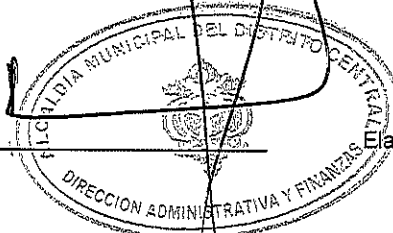

Elaborado por: _____

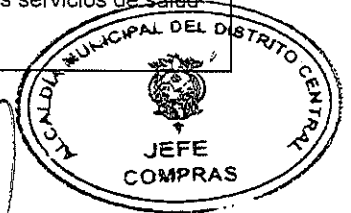

Recibida por: _____

Fecha: _____

Nota.- Esta orden de compra, es válida con el sello y la firma autorizada

Cc. ARCHIVO
MLG

21cm



ACTA DE RECEPCION DE ARTICULOS

Reunidos en las instalaciones que ocupa el Despacho Municipal, ubicado en Plantel de la 21 de octubre de esta ciudad capital, siendo las 2:00 p.m. del día 19 julio 2023/Los suscritos representantes:



Lic. Dilcia Araujo Asistente de Alcalde Municipal Distrito Central, el representante de la Empresa BIOMEDICA S.A. DE C.V y el Abg. José Alberto Rodríguez Jefe de Almacén (Veedor) Con fin de recibir artículos según factura No. 000-002-01-00004627 con dia 19 julio 2023 y orden de compra No. 519-2023, de fecha 11 de julio 2023,

Primero: Verificamos los artículos encontrándolos completos, mismos que se quedaron en custodia de el DESPACHO MUNICIPAL que detallamos a continuación:

Cantidad	Unidad	Descripción	Observaciones
1	Unidad	OLLA DE ESTERILIZACIÓN DE INSUMOS MEDICOS QUIRURGICOS PARA EL CENTRO DE SALUD Dr. CESAR CASTELLANOS, COL. LAS TORRES	

El total es de: LPS. 45,597.50 (CUARENTA Y CINCO MIL QUINIENTOS NOVENTA Y SIETE LEMPIRAS CON 50/100) ¢

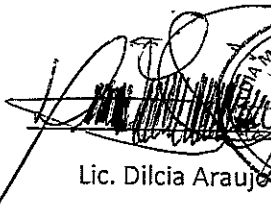
Segundo: En fe de lo anterior descrito y para fines pertinentes, firmamos la presente a los 19 días mes de julio 2023. /



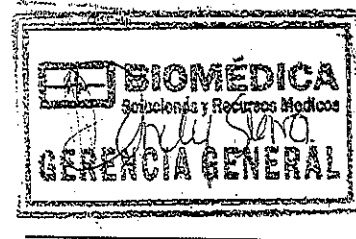

Lic. Dilcia Araujo

Asistente de Alcalde Municipal Distrito Central

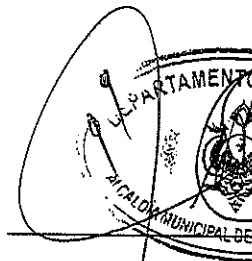

Sres. Representantes
BIOMEDICA S.A. DE C.V

Abg. José Alberto Rodríguez
Jefe de Almacén

25 cm

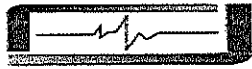

Tegucigalpa, 14 de junio de 2023

Cotización No. 0608-2023
RTN 0801 9017 949949

Lic. Mary López
Alcaldía Municipal del Distrito Central (AMDC)
Su Oficina

Estimada Lic. López.:

En respuesta a su solicitud, les hago la siguiente cotización:

No	Item	Cantidad	Precio unitario	Total
1	Autoclave Tipo Olla marca All American 50X. 25 litros. Ideal para instituciones hospitalarias, laboratorios clínicos, clínicas veterinarias, centros de estética, escuelas de formación en el área de la salud, entre otros.	1	L39,650.00	L39,650.00
Subtotal				L39,650.00
Impuesto				L5,947.50
TOTAL				L45,597.50

TOTAL: CUARENTA Y CINCO MIL QUINIENTAS NOVENTA Y SIETE LEMPIRAS CON 50/100.

Forma de pago: de contado mediante cheque en lempiras o dólares a nombre de BIOMÉDICA S.A de C.V., tarjeta de crédito o depósito en cualquiera de las siguientes cuentas:

BANCO LAFISE
Cuenta de cheques en Lempiras # 114503000893.
Cuenta de ahorro en dólares # 114604002243.

BANCO FICOHSA
Cuenta de cheques en lempiras # 200006784908.

BANCO DE OCCIDENTE
Cuenta de cheque en lempiras # 114010180598

Lugar de entrega: Tegucigalpa

Tiempo de entrega: 3 días hábiles después de recibir orden de compra

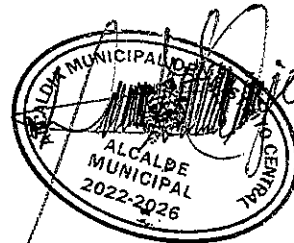

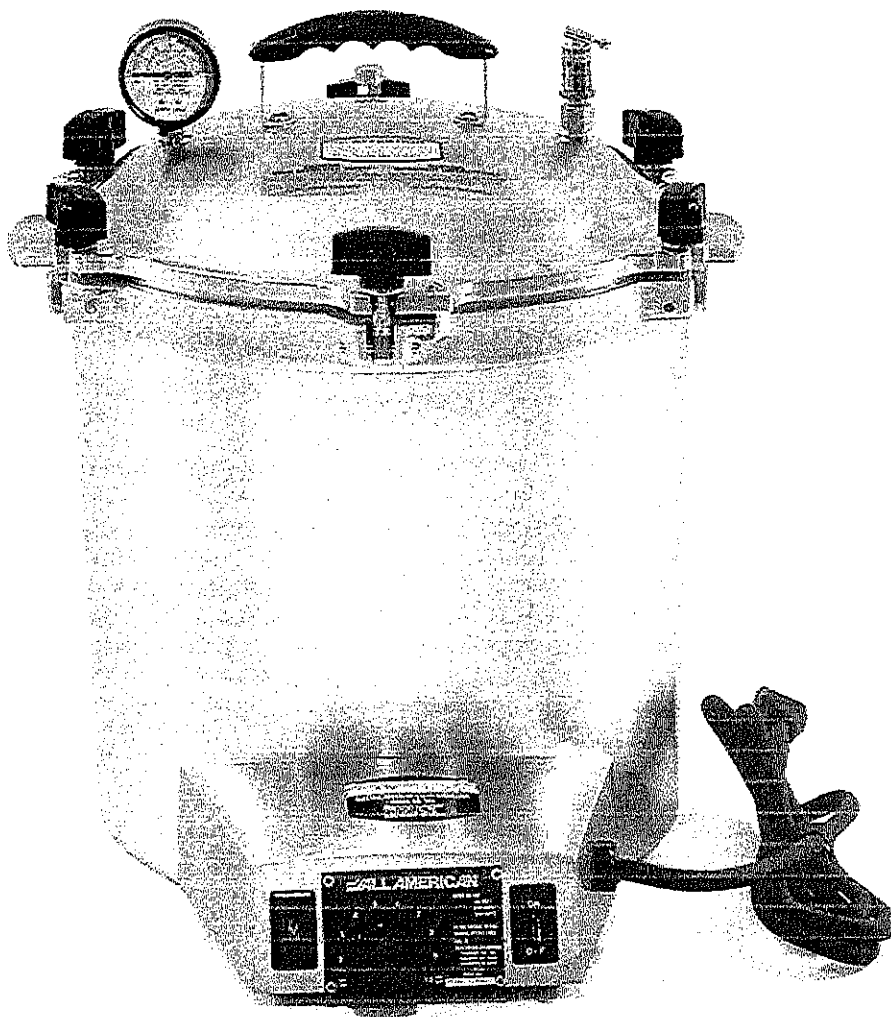
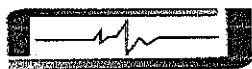

Autoclave Tipo Olla marca All American 50X

Este es un modelo 50X y tiene una capacidad de líquido de 25 cuartos de galón.

El elemento de calefacción en el 50X es el elemento más grande de 1650 vatios y tiene un tiempo de arranque 50% más rápido y una capacidad de calefacción 36% más grande que el modelo 25X.

Este esterilizador viene con el estándar de los fabricantes. Estos esterilizadores se han fabricado desde 1930 y hay varios millones de servicios en todo el mundo. Incluye todos los accesorios estándar, literatura e instrucciones (idioma español no garantizado). No encontrarás un esterilizador de mayor calidad a este precio en ningún lugar.



FORMULAS QUÍMICAS, S. DE R. L.

TELÉFONO: (504) 2237-0937 / 2222-3017
Correo-E: formulas_quimicas@yahoo.com
APDO. POSTAL 20210, COMAYAGÜELA, M.D.C.
HONDURAS, C.A.

RTN: 08019995304450

CAI: 4E81FC-E5867C-604694-C2CD8F-DB1EDC-E8

Ciente: ALCALDÍA MUNICIPAL DEL DISTRITO CENTRAL - AMDC
Atención: Departamento de Compras
Dirección: Bo. La Ronda frente a Hospital y Clínicas Viera
Correo:
Telefono: Tél. Planta: 2237-7989 Ext: 303, Tel. Directo: 2222-7374
Fecha: 14/06/2023

COTIZACION: CMA-562-2023

Por medio de la presente les envío la formal cotización de los siguientes productos:

N.	Cant.	Presentación	Contenido	Descripción	Precio U.	Sub Total	Impuesto	Total
1	1	Unidad	1 und	50X-120 - AUTOCLAVE ELECTRICA, 120V 24lt ALL AMERICAN	L 45,000.00	L 45,000.00	L 6,750.00	L 51,750.00
2								
3								
4								
5								
6								
7								
8								
9								
10								
11								
12								
13								
14								
15								
16								
17								
18								
19								
20								
						L 45,000.00	L 6,750.00	L 51,750.00

Validez la cotización:	30 días	IMPORTE		RESUMEN	
Credito:	45 días	Gravado	L 45,000.00	SUBTOTAL	L 45,000.00
Forma de pago:	Transferencia / Cheque	Exento	L -	ISV 15%	L 6,750.00
Tiempo de entrega:	02 días			TOTAL	L 51,750.00

Cantidad en letras: Cincuenta y un mil, setecientos cincuenta lempiras con 00/100

Rafael Triminio / Cel. 9700-7070
Departamento de Ventas



FORMULAS QUÍMICAS

DEPARTAMENTO DE VENTAS

No.1 en Calidad y Servicio

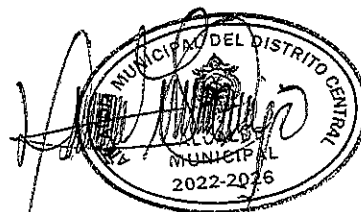

Handwritten signature/initials

15 em

AUTOCLAVE DE VAPOR ELECTRICA (120V) PARA 24LTS

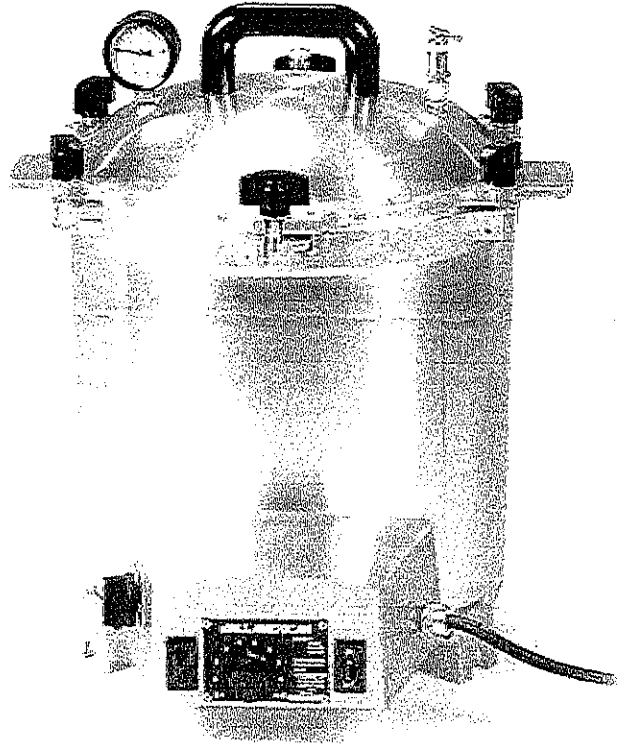

Esterilizador de vapor o autoclave se utiliza mundialmente para esterilizar una amplia gama de materiales. La temperatura, presión y tiempo son los principales factores en este proceso. Consta de un recipiente con tapa que sellan herméticamente; fabricado en aluminio. Cuenta con elemento de calor de inmersión Calrod TPI termoeléctrico, control automático de termostato, válvula automática de escape, luz piloto y cronómetro mecánico. Incluye contenedor interno con estante.

Modelo / Catálogo	ALL-50X-120V	ALL-75X-120V
Capacidad	24 L	39 L
Volumen de uso	13.7 L	25.8 L
Tiempo	Cronómetro mecánico de campana 60 min	
Calentamiento	Resistencia eléctrica integrada	
Watts	1,650 W	
Dimensiones	425x321 mm	483x387 mm
Peso	13.2 kg	20.4 kg
Voltaje	120 V, 60 Hz	

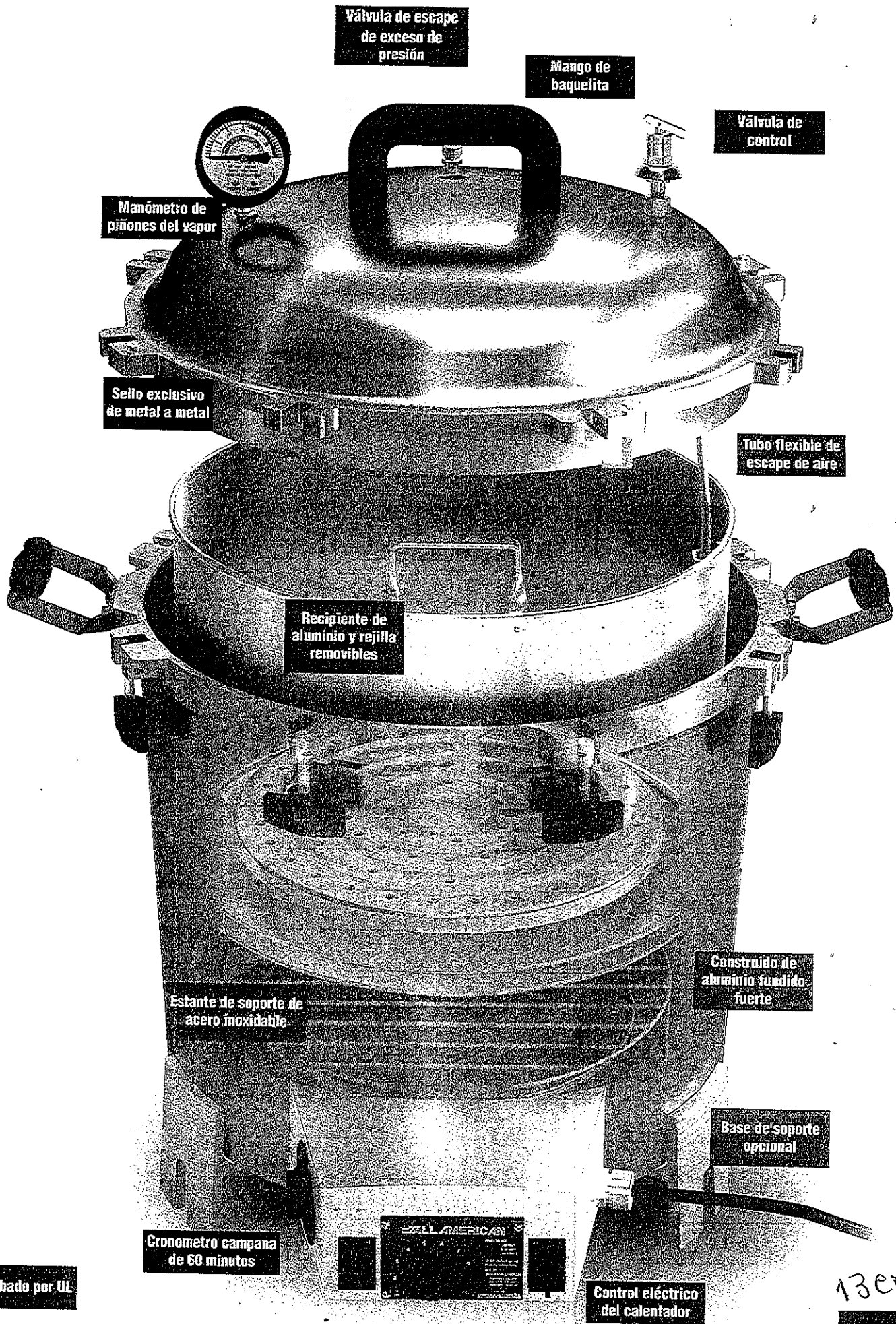

Válvula de escape de exceso de presión

Mango de baquelita

Válvula de control

Manómetro de piñones del vapor

Sello exclusivo de metal a metal

Tubo flexible de escape de aire

Recipiente de aluminio y rejilla removibles

Construido de aluminio fundido fuerte

Estante de soporte de acero inoxidable

Base de soporte opcional

Cronometro campana de 60 minutos

ALL AMERICAN

Control eléctrico del calentador

Aprobada por UL

13cm

Modelo 7

Modelos Eléctricos

La fundidora de aluminio de Wisconsin fue la primera de este campo en desarrollar un esterilizador a presión de tipo inmersión para las oficinas de los doctores, los hospitales y los laboratorios. El esterilizador eléctrico ALL AMERICAN es una unidad completa, con un elemento de calor de inmersión, un control automático del termostato, una válvula automática de escape y una luz piloto. Esta se conecta a cualquier tomacorriente, está lista para usar instantáneamente y asegura esterilización completa y eficiente.

- Disponible en 120V o 240V
- Opera en 50Hz o 60Hz
- Calentador eléctrico de inmersión Calrod
- Cable de tres alambres a tierra con enchufe de seguridad
- Bases de soporte opcionales elevan los esterilizadores electrónicos sobre la mesa o superficies de trabajo para prevenir daños por el calor
- Aprobado por UL
- Un año de garantía
- Las unidades incluyen un recipiente interno de aluminio y una parrilla
- Pedestal de soporte interior de acero inoxidable
- Echo en USA

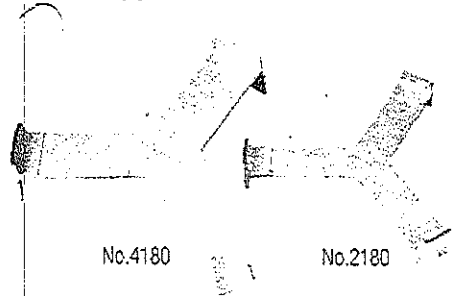

Nota: Una base de soporte opcional eleva los esterilizadores eléctricos para prevenir que el calor intenso dañe las superficies de trabajo.

Características del 25X

- Nuestra unidad eléctrica más económica
- Control de termostato Fenwal y luz piloto
- 20 o 240 voltios de operación
- 1050 watts del elemento del calentador
- 25 cuartos / 24 litros de capacidad

Características del 50X

- 1650 watts del elemento del calentador para empezar más rápido
- 50% más rápido que el 25X
- 36% mayor capacidad de calentar que el 25X
- TPI termoelectrónico más preciso, conmutador de acción ultrarrápida y luz piloto
- Cronometro mecánico de campana de 60 minutos
- De 120 o 240 voltios
- Capacidad de 25 cuartos / 24 litros

Características del 75X

- 64% de mayor capacidad comparado con el 25X
- De 120 o 140 voltios
- 1650 Watts del elemento del calentador para más rápida operación
- TPI termoelectrónico más preciso, conmutador de acción ultrarrápida y luz piloto
- Cronometro mecánico de campana de 60 minutos
- Capacidad extra grande 41 cuartos / 39 litros

ESPECIFICACIONES

Se muestra con una base de soporte opcional.

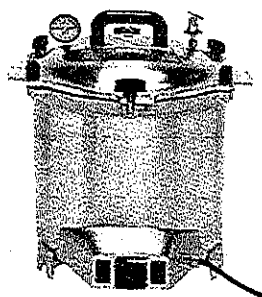

Modelo 25X (25 cuartos/24 lt)

Modelo 25X-120: 120 Volt, 50/60 Hz 1050 watts/8.75 amps
 Modelo 25X-240: 240 Volt, 50/60 Hz 1050 watts/4.38 amps
Capacidad bruta 25 qt / 24 lt
 Altura total 16 3/4" / 42.5cm
 Altura de fondo 12 1/4" / 31.2cm
 Diámetro interno 12 5/8" / 32.1cm
 Peso de la unidad 26 lbs. / 11.8Kg

Recipiente interno No. 2156

Altura 8 1/2" / 21.6cm
 Diámetro 11 1/8" / 28.3cm
 Circunferencia 35 3/4" / 91.1cm
Capacidad 14.5 qt / 13.7 lt
 Volumen 835in³ / 13,688cm³

Dimensiones del cartón

22" x 18" x 19"
 55.9cm x 45.7cm x 48.3cm

Peso de envío

32 lb. / 14.5kg.

1 Paquete x unidad

Cubo: 3.75

Opcional base de soporte No. 2180 2" / 5cm altura

Diámetro exterior 12 3/4" / 32.4cm

Diámetro interno 12 3/8" / 31.4cm

Elevación del esterilizador encima de la superficie

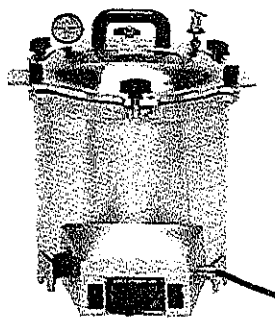

Modelo 50X (25 cuartos/24 lt)

Modelo 50X-120: 120 Volt, 50/60 Hz 1650 watts/13.75 amps
 Modelo 50X-240: 240 Volt, 50/60 Hz 1650 watts/6.88 amps
Capacidad bruta 25 qt / 24 lt
 Altura total 16 1/4" / 42.5cm
 Altura de fondo 12 1/4" / 31.2cm
 Diámetro interno 12 5/8" / 32.1cm
 Peso de la unidad 29 lbs. / 13.2Kg

Recipiente interno No. 2156

Altura 8 1/2" / 21.6cm
 Diámetro 11 1/8" / 28.3cm
 Circunferencia 35 3/4" / 91.1cm
Capacidad 14.5 qt / 13.7 lt
 Volumen 835in³ / 13,688cm³

Dimensiones del cartón

22" x 18" x 19"
 55.9cm x 45.7cm x 48.3cm

Peso de envío

34 lb. / 15.4kg.

1 Paquete x unidad

Cubo: 4.28

Opcional base de soporte No. 2180 2" / 5cm altura

Diámetro exterior 12 3/4" / 32.4cm

Diámetro interno 12 3/8" / 31.4cm

Elevación del esterilizador encima de la superficie

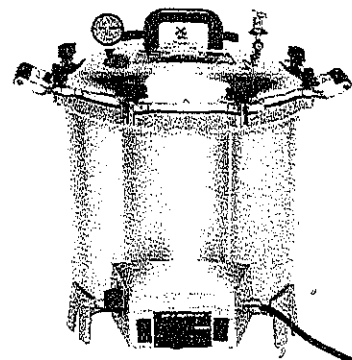

Modelo 75X (41 cuartos/39 lt)

Modelo 75X-120: 120 Volt, 50/60 Hz 1650 watts/13.75 amps
 Modelo 75X-240: 240 Volt, 50/60 Hz 1650 watts/6.88 amps
Capacidad bruta 41 qt / 39 lt
 Altura total 19" / 48.3cm
 Altura de fondo 14 1/4" / 36.2cm
 Diámetro interno 15 1/4" / 38.7cm
 Peso de la unidad 45 lbs. / 20.4Kg

Recipiente interno No. 4156

Altura 10 1/4" / 26cm
 Diámetro 14" / 35.6cm
 Circunferencia 44 1/2" / 113cm
Capacidad 27.3 qt / 25.8 lt
 Volumen 1578in³ / 25,856cm³

Dimensiones del cartón

25" x 25" x 21"
 63.5cm x 63.5cm x 53.3cm

Peso de envío

52 lb. / 23.6kg.

1 Paquete x unidad

Cubo: 7

Opcional base de soporte No. 4180 3" / 7.6cm altura

Diámetro exterior 16 1/2" / 41.3cm

Diámetro interno 15" / 38.1cm

Elevación del esterilizador encima de la superficie 12cm

1731 - 2023
10/8/2023

Alcaldía Municipal del Distrito Central
DIRECCION ADMINISTRATIVA
DEPARTAMENTO DE COMPRAS MENORES



ORDEN DE COMPRA No 523-A-2023

Fecha 13. jul. 2023

Proceso No. CMA-701-2023 ✓

Solicitante: DEPARTAMENTO DE PROTOCOLO Y CEREMONIAL ✓

Nombre Comercial: TULIPANES ALIMENTOS Y SERVICIOS S DE R.L ✓

Sírvase proveernos los artículos y/o prestar los servicios detallados a continuación:

Item	Cantidad	Unidad	Descripción	Valor Unitario	Valor Total
1	1		TOLDO 12X27	L 26,000.00	L 26,000.00
2	500		SILLAS PULLMAN	L 12.00	L 6,000.00
3	6		MESAS RECTANGULARES	L 50.00	L 300.00
4	6		FALDONES BLANCOS RECTANGULAR	L 100.00	L 600.00
5	10		SILLAS BANQUETERAS	L 15.00	L 150.00
6	1		TRANSPORTE	L 4,500.00	L 4,500.00
			<i>Incluye:</i> Alquiler de Toldos, Sillas y Mesas que fueron entregados en el bono tecnologico lepaterique francisco morazan .		
			ULTIMA LINEA		
				SUB-TOTAL	L 37,550.00
				15% ISV	5,632.50
				TOTAL	L 43,182.50 ✓

Valor total en letras: **Cuarenta y tres mil ciento ochanta y dos Lempiras con 50/100*** ✓

Descripción del uso o destino: Será utilizado a Direccion Despacho Municipal y Protocolo Fondos Propios. ✓



Aprobada por: _____

Elaborado por: _____



Recibida por: _____

Fecha: _____

Nota.- Esta orden de compra, es válida con el sello y la firma autorizada

Cc. ARCHIVO

HMRM

SIERA

15cm

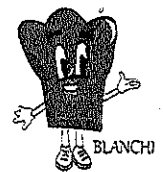

TULIPANES ALIMENTOS Y SERVICIOS S.DE R.L

Col.Alameda, avenida Tiburcios Carías Andino #720 fte.a Escuela Nacional de Ciencias Forestales

RTN:08019004002892

Correo:contabilidad@tulipanes.hn

TEL. 99910644

CAI: C-16C08-3CBCF4-6B49BD-A1D68A-B064DB-EF

FECHA LIMITE DE EMISION: 25/11/2023

FACTURA

000-002-01-00011986

EVENTO: .

RANGO AUTORIZADO DEL 000-002-01-00010701 AL 000-002-01-00014700

CLIENTE:	ALCALDIA MUNICIPAL	CONDICIÓN DE PAGO:	CREDITO
CONTACTO:	LIC. AURELIO LAGOS	VENCIMIENTO:	17/08/2023
TEL CONTACTO:	88330843	No O/C EXENTA:	
IDENTIDAD:		No REGISTRO S.A.G.	
RTN:	08019002264234	COTIZACIÓN REFERENCIADA:	14010
FECHA:	18/07/2023	No. CONSTAN. REGISTRO	ORIGINAL
DIRECCIÓN:	ANTIGUO RASTRO MUNICIPAL	EXONERADO:	

Código	Nombre	Precio	Cant.	Subtotal	Desc.	E/G
000006	TOLDO DE 12X27 SENCILLO	L. 26,000.00	1	L. 26,000.00	L. 0.00	G
000009	SILLA PULLMAN	L. 12.00	500	L. 6,000.00	L. 0.00	G
000113	MESA RECTANGULAR	L. 50.00	6	L. 300.00	L. 0.00	G
000172	FALDON 30X72 BLANCO STUARDO	L. 100.00	6	L. 600.00	L. 0.00	G
000091	SILLA FIJA	L. 15.00	10	L. 150.00	L. 0.00	G
001911	TRANSPORTE-GENERAL	L. 4,500.00	1	L. 4,500.00	L. 0.00	G

SUBTOTAL / IMPORTE				DESCUENTOS Y REBAJAS OTORGADOS	IMPUESTO SOBRE VENTAS		TOTAL A PAGAR
EXENTO	GRAVADO 15%	GRAVADO 18%	EXONERADO		ISV 15%	ISV 18%	
L. 0.00	L. 37,550.00	L. 0.00	L. 0.00	L. 0.00	L. 5,632.50	L. 0.00	L. 43,182.50

Categoría	Subtotal-Desc.
EQUIPO	L. 33,050.00
TRANSPORTE	L. 4,500.00

Original: Cliente.
Copia: Obligado Tributario Emisor.

CUARENTA Y TRES MIL CIENTO OCHENTA Y DOS LPS. CON CINCUENTA CTVS

LA FACTURA ES UN BENEFICIO DE TODOS, EXJALAI

OBSERVACIONES:

Denia Garcia
Tulipanes
 Organización de Eventos y más
 Alimentos y Servicios, S. De R. L.
 PBX: 2231-0944, FAX: 2235-9188
 Cel. 9985-3744, 9991-0644
 www.tulipanes.hn

MUNICIPAL DEL DISTRITO CENTRAL
Denia Garcia
 FIRMA Y SELLO DEL CLIENTE Y CEREMONIAL



Alcaldía Municipal del Distrito Central
Tegucigalpa, M.D.C.; Honduras, C.A.

ACTA DE RECEPCION

Por medio de la presente Departamento De Protocolo Y Ceremonial, hace constar que ha recibido de la empresa "TULIPANES ALIMENTOS Y SERVICIOS S.DE R.L.

El siguiente servicio:

No	DESCRIPCION	Cant.
1	TOLDO 12X27	1 ✓
2	SILLAS PULLMAN	500 ✓
3	MESAS RECTANGULARES	6 ✓
4	FALDONES BLANCOS RECTANGULAR	6 ✓
5	SILLAS BANQUETERAS	10 ✓
6	TRANSPORTE	1 ✓
ULTIMA LINEA		

Servicio recibido el día viernes 14 de julio del presente año

Que serán utilizados en distintos eventos que realice el Alcalde Municipal.

Según Factura N° 000-002-01-00011986.

Valor Total de la Factura: L.43,182.50

TEGUCIGALPA, M.D.C. 24 DE JULIO DEL 2023

Katherine Sajde Azar
PROTOCOLA Y CEREMONIAL

DEPARTAMENTO DE PROTOCOLO Y CEREMONIAL



ciudad de
**buen
corazón**

Ram

1819-2023
16/07/2023

Alcaldía Municipal del Distrito Central
DIRECCION DE FINANZAS Y ADMINISTRACION
DEPARTAMENTO DE COMPRAS MENORES



ORDEN DE COMPRA No. 525-2023

Fecha: 14. jul. 2023

Proceso No. CMA-718-2023

Solicitante: Departamento Protocolo y Ceremonial

Nombre Comercial: **INVERSIONES MONSOL S.A**

Sírvase proveernos los artículos y/o prestar los servicios detallados a continuación:

Item	Cantidad	Unidad	Descripción	Valor Unitario	Valor Total
1	4	c/u	Renta de Sanitarios Portátiles por 1 día para ser instalados en Plantel Colonia Kennedy Fecha Instalacion Lunes 17 de Julio a las 8:00 am, retiro a las 5:00pm Incluye servicio de transporte entrega y retiro de sanitarios	795.00	3,180.00
SUB-TOTAL				L	3,180.00
15% ISV				L	477.00
TOTAL				L	3,657.00

Valor total en letras: ***Tres Mil Seiscientos Cincuenta y Siete Lempiras 00/100***

Descripción del uso o destino: para ser instalados en evento Plantel Col. Kennedy
Fondos Propios

Aprobada por: 

Elaborado por: 



Recibida por: _____

Fecha: _____

Nota.- Esta orden de compra, es válida con el sello y la firma autorizada

Cc. ARCHIVO
RUB

20
NERRA



ACTA DE RECEPCION

Por medio de la presente El Departamento de Protocolo y Ceremonial de la AMDC hace constar que ha recibido de "INVERSIONES MONSOL, S.A." el siguiente servicio:

- Renta de 04 Sanitarios Portátiles

Instalados en el Plantel Col. Kennedy, el día 17 de julio 2023. ✓

Según Factura N° 000-001-01-00053002 ✓

Valor Total de la Factura: L. 3,657.00 ✓

TEGUCIGALPA, M.D.C. 21 DE JULIO DE 2023

KATHERINE SAIDE
DEPARTAMENTO DE PROTOCOLO
Y CEREMONIAL





INVERSIONES MONSOL, S.A.
 RTN 05019006051668
 info@monsolhn.com

FACTURA

000-001-01-00053002

Fecha 17 Jul 2023

Página 1

No. Correlativo Orden de Compra Exenta

No. de Orden de Compra
525-2023

No. Identificativo del Registro de la SAG

Bo. Medina, C.15, 3-4 Ave. S.E.
 No.32, S.P.S. Cortés, Honduras,
 C.A.
 SPS(504)2557-0196
 TGU (504) 2238-9184

Vendido a: ALCALDIA MUNICIPAL DEL DISTRITO
 CENTRAL
 TGU
 TGU
 RTN 08019002264234

Términos de Pago
Net 30 Days

Fecha Límite de Pago
16 Aug 2023

No. Correlativo de la Constancia de Registro Exonerado

Cantidad	Código	Descripción del Artículo	Precio Unidad	Descuentos y Rebajas Otorgadas	Total	ISV
4.00	D-REV-T	SERVICIO DE RENTA DE SANITARIO PORTATIL Y MANEJO DE DESECHOS EN SITIO AUTORIZADO. LUGAR: SEGUNDA ENTRADA A COL. KENNEDY, TGU. FECHA: 17 JULIO 2023 TOTAL EN LEMPIRAS: TRES MIL SEISCIENTOS CINCUENTA Y SIETE EXACTOS	795.000		3,180.00	

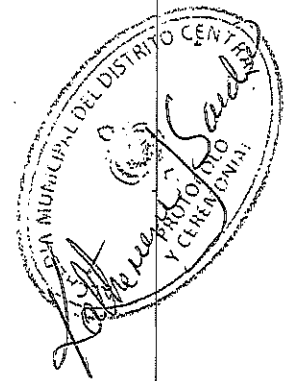

SIGANOS facebook.com/monsolsolucionesambientales y entérese de nuestras promociones

Esta venta se ajusta a los terminos y condiciones establecidos por Inversiones Monsol. Inversiones Mo considera que la factura está pagada cuando se acompaña de recibo de pago original. Cargo por Mora 1% Semanal.
 CAI 2E8E63-6FC44D-3B4FB3-FC954C-DC7E2A-04
 Fecha Límite de Emisión 08-JUNIO-2024
 Rango Autorizado 000-001-01-00052001 al 000-001-01-00060000
 info@monsolhn.com / info@sanitariomovil.com

Importe Exonerado L.	0.00
Importe Exento L.	0.00
Importe Gravado 15% L.	3,180.00
Importe Gravado 18% L.	0.00
Subtotal	3,180.00
I.S.V. 15% L.	477.00
I.S.V. 18% L.	0.00

LA FACTURA ES BENEFICIO DE TODOS. EXIJALA!

Original-Cliente
 Copia- Obligado Tributario Emisor

TOTAL FACTURA L. 3,657.00

Total Pagado Debe de esta factura: 3,657.00



Inv. MONSOL, S.A.
RTN 05019006051668

Aguas Residuales
Sanitarios Portátiles
Incineración
Mantenimiento de Plantas de
Tratamiento
Evacuación de Fosas Sépticas
Drenaje de Tuberías

COTIZACIÓN No. 80559

800-2553-3550

Cotizado a: ALCALDIA MUNICIPAL DEL DISTRITO CENTRAL
TGU
TGU
HONDURAS

**MONSOL desde tu Tigo!*

Fecha 14 Jul 2023 **Página** 1

Código cliente	Válida hasta	Términos de Pago	Rep. de Ventas
AMDC	13 Aug 2023	Net 30 Days	

CANTIDAD	CODIGO	DETALLE	PRECIO UNI	TOTAL
4.00	D-REV-T	SERVICIO DE RENTA DE SANITARIO PORTATIL. MODELO ESTANDAR LUGAR: PLANTEL DE LA COL KENNEDY FECHA: LUNES 17 DE JULIO DEL 2023	795.00	3,180.00
2.00	D-TRANSP-SF	SERVICIO DE TRANSPORTE DE ENTREGA Y RETIRO DE SANITARIOS ESTA INCLUIDO. instalando Lunes 17 estar 8.00am y Retirando Lunes 17 estar 5.00pm Sanitario Estandar, incluye sanitario, urinario y papel sanitario por cabina FORMA DE PAGO: - ORDEN DE COMPRA PREVIO AL ARRENDAMIENTO A NOMBRE DE INVERSIONES MONSOL		



[Handwritten signatures]

Licencia Ambiental 080-2015 Mi Ambiente

**Operamos bajo normas nacionales e internacionales.
Certificamos la disposición de sus desechos para Informe
de Cumplimiento de Medidas Ambientales ICMA**

CABINA CUMPLE CON NORMAS INTERNACIONALES
CERTIFICADOS EN HIGIENE Y SEGURIDAD POR PSAI EN E.U.A.
CAPACIDAD: 20 USUARIOS POR CADA CABINA SI SE REALIZAN DOS VISITAS DE
MANTENIMIENTO A LA SEMANA.
EVENTOS ESPECIALES: 250 USOS CONTINUOS
AMERICAN NATIONAL STANDARDS INSTITUTE Z4.3

Total Sujeto a I&S	3,180.00
Total Exento de I&S	0.00
Subtotal	3,180.00
ISV	477.00
Tota	3,657.00

Certificada por:



Portable Sanitation Association
International

Gratis 800-2553-3550
SPS 504-2508-0900
TGU 504-2238-9184
info@sanitariomovil.com

www.sanitariomovil.com
www.monsolhn.com

1807/2023
02/08/23
16/08/23

Alcaldía Municipal del Distrito Central
DIRECCION DE FINANZAS Y ADMINISTRACION
DEPARTAMENTO DE COMPRAS MENORES



ORDEN DE COMPRA No. 526-2023

Fecha: 14. jul. 2023 ✓

Proceso No. CMA-663-2023

Solicitante: Departamento de Almacén

Nombre Comercial: GRUPO ROCA HONDURAS, S. DE R. L. ✓

Sírvase proveernos los artículos y/o prestar los servicios detallados a continuación:

Item	Cantidad	Unidad	Descripción	Valor Unitario	Valor Total
1	500	Unidad	Archivador T/Oficio	L 60.00	L 30,000.00
2	50	Resma	Folder T/Oficio	166.00	8,300.00
3	50	Resma	Folder T/Carta	141.00	7,050.00
4	1000	Resma	Papel T/Carta	107.45	107,450.00
5	250	Resma	Papel T/Oficio	135.00	33,750.00
6	200	Resma	Papel T/Legal	156.00	31,200.00
ULTIMA LINEA					
				SUB-TOTAL	L 217,750.00
				15% ISV	L 32,662.50
				TOTAL	L 250,412.50

Valor total en letras: *** Doscientos Cincuenta Mil Cuatrosientos Doce Lempiras con 50/100***

Descripción del uso o destino: Para abastecer las distintas Regidurías, Despacho Municipal, Direcciones, Gerencias, Jefaturas y Unidades de la A.M.D.C.
Fondos Propios

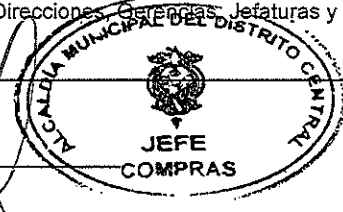

Aprobada por: _____ Elaborado por: _____

Recibida por: _____

Fecha: _____

Nota.- Esta orden de compra, es válida con el sello y la firma autorizada

Cc. ARCHIVO
MBN

14 cm



UNIDAD DE ALMACEN

ACTA DE RECEPCION DE MATERIALES

Reunidos en las instalaciones que ocupa la Unidad de Almacén ubicado en el Edificio Ejecutivo de esta ciudad capital, siendo las 2:30 a.m. del día 19 de julio 2023. Los suscritos representantes:

Abogado José Alberto Rodríguez jefe de Almacén, Allison Iveth Calix Auxiliar Contable, y el representante de la empresa **GRUPO ROCA HONDURAS S. DE R.L.**, con fin de recibir materiales según factura No. 000-001-01-00000333. con fecha 19 julio 2023 y orden de compra No. 526-2023 de fecha 14 de julio 2023.

Primero: Verificamos los materiales encontrándolos completos, mismos que se entregaron a la **UNIDAD DE ALMACEN** que a continuación se detalla:

Cantidad	Unidad	Descripción	Observaciones
500	Unidad	Archivador T/Oficio	
50	Resma	Folder T/Oficio	
50	Resma	Folder T/Carta	
1000	Resma	Papel T/Carta	
250	Resma	Papel T/Oficio	
200	Resma	Papel T/Legal	

El total según orden de compra y factura es de: **LPS. 250,412.50 (DOSCIENMSTA MIL CUATROCIENTOS DOCE LEMPIRAS CON 50/100)**

Segundo: En fe de lo anterior descrito y para fines pertinentes, firmamos la presente a los 19 días del mes de julio 2023.

Abg. José Alberto Rodríguez
Jefe de Almacén

Allison Iveth Calix
Auxiliar Contable

Sres. Representantes
GRUPO ROCA HONDURAS S. DE R.L.

1807

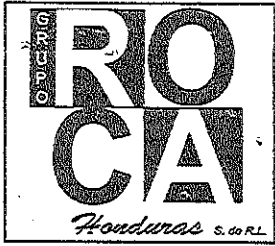

Factura Validada.

GRUPO ROCA HONDURAS S. de R.L.

Colonia Cerro Grande, Bloque 56, Casa #4, Seis cuadras después de Iglesia Católica
Tegucigalpa, M.D.C., Honduras, C.A.
Tel: 8833-5161
Email: ventasgruporocah@gmail.com / franpaz20@gmail.com

DÍA	MES	AÑO
19	07	2023

CAI: 28E406-74AA68-B24DB5-0847B1-1BA343-0E
R.T.N.: 08019022345497

CRÉDITO CONTADO

FACTURA N° 000-001-01-00000333

Distribuidor de Mercadería en General, Oficina, Ferretería, Limpieza, Línea Blanca, Abarrotería y Mas...

Cliente: **AMSC** **OK 526-2023** R.T.N.

Dirección:

CANTIDAD	DESCRIPCIÓN	P. UNITARIO	DESCUENTOS Y REBAJAS OTORGADAS	TOTAL
500	unidad Archiveros T/Oficio	60.00		30,000.00
50	Resma Folders T/Oficio	166.00		8,300.00
50	Resma Folders T/carta	141.00		7,050.00
100	Resma papel T/carta	107.45		10,745.00
50	Resma papel T/oficio	135.00		3,375.00
200	Resma papel T/Legal	156.00		31,200.00

RANGO AUTORIZADO: 100 Formas 000-001-01-00000251 al 000-001-01-00000350

La Factura Es Beneficio De Todos "Exijala"

TOTAL L L

N° Correlativo de orden de compra exenta:
N° Correlativo de constancia de Registro Exonerado:
N° Registro de la SAG:

Importe Exonerado	L	
Importe Exento	L	
Importe Gravado 15%	L	20,750.00
Importe Gravado 18%	L	
IS.V. 15%	L	32,662.50
IS.V. 18%	L	
TOTAL A PAGAR	L	250,412.50

Valor en Letras: **doscientos cincuenta mil cuatrocientos doce con 50/100 p.c.**

Fecha Límite de Emisión: 22/09/2023 Modificación: Inscripción por Impuesto Original: Cliente / Copia 1: Cliente / Copia 2: Archivo

[Signature] Allison Calix 000-2103-04023

RECIBIDO

17 am

GRUPO ROCA HONDURAS S DE RL

COLONIA CERRO GRANDE ZONA 4 BLOQUE 56 CASA 4 SEIS CUADRAS DESPUES DE LA IGLESIA
CATOLICA TEGUCIGALPA MDC HONDURAS C.A TELEFONO : 22625712 RTN: 08019022345497

COTIZACION

SEÑORES : ALCALDIA MUNICIPAL DEL DISTRITO CENTRAL
COTIZACION: PAPELERIA VALIDA POR: 15 DIAS

CANTIDAD	PRODUCTO	PRECIO U.	PRECIO T.
500	ARCHIVADOR T/OFICIO	60.00	30,000.00
50	RESMA FOLDER T/OFICIO	166.00	8,300.00
50	RESMA FOLDER T/CARTA	141.00	7,050.00
1000	RESMA PAPEL T/CARTA	107.45	107,450.00
250	RESMA PAPEL T/OFICIO	135.00	33,750.00
200	RESMAS PAPEL T/LEGAL	156.00	31,200.00
		TOTAL	217,750.00
		MA 15 %ISV	32,662.50
		TOTAL	250,412.50

FECHA: 06 DE JULIO DEL 2023

FIRMA Y SELLO

CASA COMERCIAL

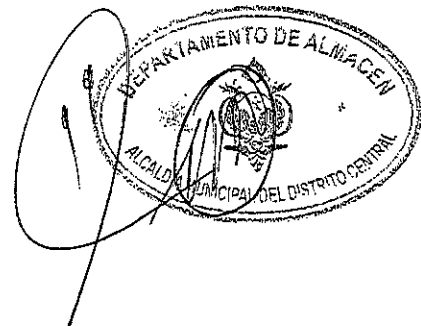
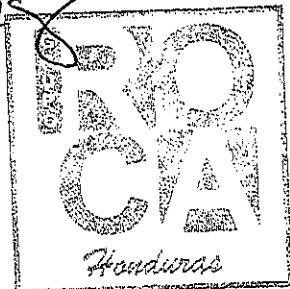

11CM

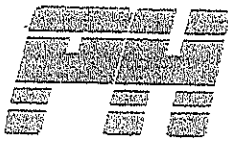

**Papeleria
Honduras
S. de R.L.**

Artículos de Oficina, Suministros de
Computo y Materiales de Aseo.

Barrio Morazán, frente al antiguo Centro Social
Universitario, Casa No. 1338,
Tegucigalpa, M.D.C.
PBX: 2235-6315
Fax: 2239-5782
E-mail: papeleriahondurastgu@yahoo.com.mx

R.T.N.: 08019998391040

COTIZACION

Proceso No. CMA 663-2023

e-mail cliente:

FECHA: 10 de julio del 2023 ✓

SEÑORES: ALCALDIA MUNICIPAL DEL DISTRITO CENTRAL

DIRECCION: Tegucigalpa, M.D.C.

Apertura:

ATENCION: Depto de compras lic. Kristel Flores

Tel :

Validez oferta: 12 días a partir de la fecha de la cotizacion

Tiempo de entrega: 5 días despues de recibida la Orden de compra

EJECUTIVO EN VENTAS: **Fredy Galo**

E-mail. papeleriahondurastgu@yahoo.com.mx

RTN No.

Por medio de la presente nos permitimos COTIZAR los productos que a continuacion detallamos:

No.	Cant.	Unidad	DESCRIPCION	P-UNITARIO	P. TOTAL
1	500	c/u	ARCHIVADOR TAMAÑO OFICIO Tiny Line Negro dos anillos	L 58.00	L 29,000.00
2	50	RESMA	FOLDER TAMAÑO OFICIO cartulina Normal resma/100	160.50	L 8,025.00
3	50	RESMA	FOLDER TAMAÑO CARTA resma/100 Unidades	143.50	L 7,175.00
4	1000	RESMA	PAPEL BOND TAMAÑO CARTA Blanco resma de 500 Hojas	110.00	L 110,000.00
5	250	RESMA	PAPEL BOND TAMAÑO OFICIO Blanco resma de 500 Hojas	130.00	L 32,500.00
6	200	RESMA	PAPEL BOND TAMAÑO LEGAL Blanco resma de 500 Hojas	158.00	L 31,600.00
Sub-Total					L 218,300.00
Ventas exentas					
Mas Ventas Grabadas					L 218,300.00
Mas el 15% de Ventas					L 32,745.00
Total.					L 251,045.00



FREDY ANTONIO GALO MATA TOROS
EJECUTIVO EN VENTAS

CALIDAD, EFICACIA Y BUEN SERVICIO

10CM



DISTRIBUIDORA UNIVERSAL

COL. ALAMEDA CALLE PRINCIPAL 3 CASAS ARRIBA DE CREDIMAS CASA# 929 6 AVE 9 Y 10 CALLE
RTN: 08019013578169 TEL. 2235-7440

CAI: 0F7192-7767FA-2F4394-8CFE0E-EE5EDB-49

COTIZACION NUMERO:

CLIENTE: A M D C

PEDIDO

ATENCIÓN: Depto de compras

validez de esta oferta 15 días

Cantidad	Descripción	Item	Precio Unitario	Total
500	archivadores tamaño oficio	1	65.00	32,500.00
50	resmas de folder manila tamaño oficio	2	173.00	8,650.00
50	resmas de folder manila tamaño carta	3	148.00	7,400.00
1,000	resmas de papel bond base 20 tamaño carta	4	110.00	110,000.00
250	resmas de papel bond base 20 tamaño oficio	5	142.55	35,637.50
200	resmas de papel bond base 20 tamaño legal	6	159.70	31,940.00

lugar y fecha de la oferta , tegucigalpa MDC , 7 julio 2023

SUB TOTAL 226,127.50
 IMPUESTO 33,919.13
 TOTAL 260,046.63

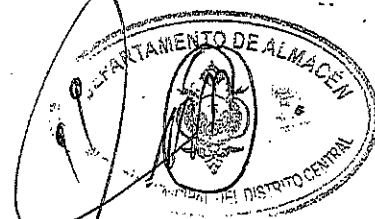

DANIE AVILEZ



3301-0538



PBX: 2235-7440 EXT 107



daniel.avilezez@distribuidorauniversal.hn

Pedro Alvarado
Por DANIE AVILEZ

9cm

1920-2023
21-08-2023

Alcaldía Municipal del Distrito Central
DIRECCION DE FINANZAS Y ADMINISTRACION
DEPARTAMENTO DE COMPRAS MENORES



ORDEN DE COMPRA No. 530-2023

Fecha: 17. jul. 2023

Proceso No. CMA-709-2023

Solicitante: Gerencia Alianza con el Pueblo

Nombre Comercial: FERREMART EL CRUCE/ PAOLA VANESSA RODRIGUEZ CERRATO

Sírvase proveer los artículos y/o prestar los servicios detallados a continuación:

Item	Cantidad	Unidad	Descripción	Valor Unitario	Valor Total
1	262	BOLSA	CEMENTO	255.00	L 66,810.00
2	27	MTS 3	ARENA	L 1,390.00	L 37,530.00
3	15	MTS 3	GRAVA	L 1,390.00	L 20,850.00
4	8	LIBRAS	ALAMBRE DE AMARRE	L 38.00	L 304.00
5	22	Unidad	VARILLAS DE HIERRO CORRUGADO DE 3/8X30 PIUES LEGITIMO	L 435.00	L 9,570.00
6	21	LIBRAS	CLAVOS DE 2 1/2"	L 38.00	L 798.00
7	15	REGLAS	REGLAS DE 1X4X16	L 224.00	L 3,360.00
8	15	TABLAS	TABLAS DE 1X3X16	L 168.00	L 2,520.00
ULTIMA LINEA					
					EXENTO L 37,530.00
					GRAVADO L 104,212.00
					SUB-TOTAL L 141,742.00
					15% ISV L 15,631.80
					TOTAL L 157,373.80

Valor total en letras: *** Ciento cincuenta y siete Mil trescientos setenta y tres Lempiras con 80/100***

Descripción del uso o destino: materiales de construccion de aceras
Transferencias del Gobierno Central

Aprobada por:

Elaborado por:

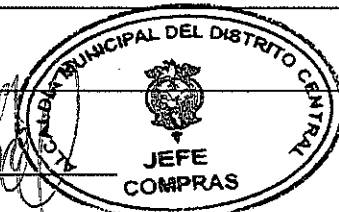

Recibida por:

Fecha:

Nota.- Esta orden de compra, es válida con el sello y la firma autorizada

Cc. ARCHIVO
ajml

FERREMART EL CRUCE

Abarrotería y Ferretería

Prop. Paola Vanessa Rodríguez Cerrato

Col. Las Colinas, 2da Calle, frente al parque de la entrada de la Colonia El Hogar

Distrito Central, Francisco Morazán. Tel.: 2235-5389, Cel.: 3396-2600

R.T.N.: 08011981010501 / E-mail: vanessa_ro81@yahoo.com.mx

Fecha: 27 de Julio del 2023 RTN.: 08019002264234

Cliente: Alcaldía Municipal del Distrito Central

Dirección: _____

CONTADO CRÉDITO Condiciones: _____

CANT.	DESCRIPCIÓN	PRECIO UNITARIO	DESCUENTOS REBAJAS OT.	TOTAL
262	Cemento	L. 255	L.	L.66810
27	M ³ Arena	1390		37,530
15	M ³ Grava	1390		20,850
8	Libras Amarre	38		304
22	Xarilla 3/8	435		9,570
21	Lbs claro 2 1/2	38		798
15	Reglas 1x4x16	224		3,360
15	Tablas 1x3x16	168		2,520

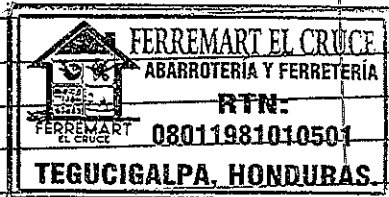

FACTURA

000-001-01-00 N° 008674

CAR3220DZET62648FE12248G0AEMIGIAZ9E

12 T. 1C. Rango: 000-001-01-00008201 / 000-001-01-00008800
F. Elab. 09/01/2023

Fecha límite de emisión: 09/10/2023

¡La Factura es Beneficio de Todos: EXJALA!

Cantidad en Letras: Ciento cincuenta y siete mil Trecentos Setenta y tres con 00/100

IMPRESA SERVIGRAF S. DE R.L. C.V. RTN.: 15019021265330 CERTIFICADO N° 9231-21-10500-50

DATOS DEL ADQUIRIENTE EXONERADO:

No. de Orden de Compra Exenta: _____
No. de Constancia de Registro de Exonerados: _____
No. Registro de la SAG: _____

Original: Cliente - 1 Copia: Obligado Tributario Emisor

IMPORTE EXONERADO L.

IMPORTE EXENTO L.

IMPORTE GRAVADO L.

I.S.V. 15% L.

I.S.V. 18% L.

TOTAL A PAGAR L.

37,530

104,212

15,631

157,373

Firma



ACTA DE RECEPCION DE MATERIALES

Reunidos en las instalaciones que ocupa la Gerencia de Alianza con el Pueblo, ubicados en el Plantele de la 21 de octubre de esta ciudad capital, siendo las 11:00 a.m., del día 27 de julio 2023. Los suscritos representantes:

Mario Vásquez Gerente Alianza con el pueblo, Sandra Marilú Valladares Silva Asistente Administrativo., el representante de la Empresa FERREMART EL CRUCE-PAOLA VANESSA RODRIGUEZ CERRATO y el Abg. José Alberto Rodríguez Jefe de Almacén (Veedor) Con fin de recibir materiales según factura No. 000-001-01-00008674 con fecha 27 de julio 2023 y orden de compra No. 530-2023 de fecha 17 de julio 2023.

Primero: Verificamos los materiales encontrándolos completos, mismos que se quedaron en custodia de la Gerencia de Alianza con el Pueblo que se detalla a continuación:

Cantidad	Unidad	Descripción	Observaciones
262	BOLSA	CEMENTO	
27	MTS 3	ARENA	
15	MTS 3	GRAVA	
8	LIBRAS	ALAMBRE DE AMARRE	
22	Unidad	VARILLAS DE HIERRO CORRUGADO DE 3/8X30 PIUES LEGITIMO	
21	LIBRAS	CLAVOS DE 2 1/2"	
15	REGLAS	REGLAS DE 1X4X16	
15	TABLAS	TABLAS DE 1X3X16	

El total es de: LPS. 157,373.80 (CIENTO CINCUENTA Y SIETE MIL TRESCIENTOS SETENTA Y TRES LEMPIRAS CON 80/100)

Segundo: En fe de lo anterior descrito y para fines pertinentes, firmamos la presente a los 27 días del mes de julio 2023.

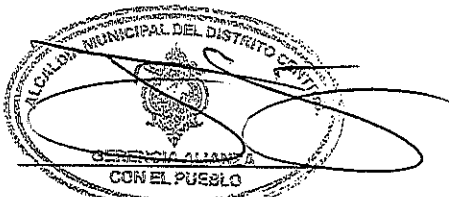

Lic. Mario Vásquez

Gerente Alianza con el pueblo



Sandra Marilú Valladares Silva

Asistente Administrativo

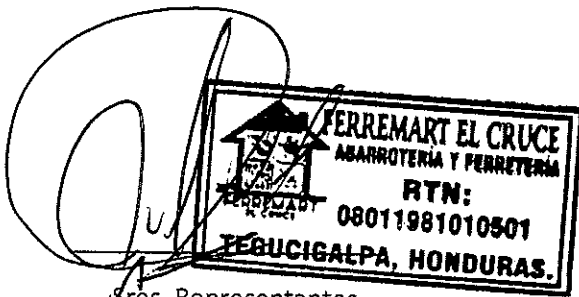

Reps. Representantes

FERREMART EL CRUCE

PAOLA VANESSA RODRIGUEZ CERRATO

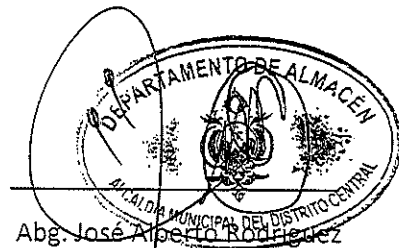

Abg. José Alberto Rodríguez

Jefe de Almacén

FERREMART EL CRUCE

Ferretería & abarrotería

Prop. Paola Vanessa Rodríguez Cerrato

Col. Las Colinas, 2 calle, casa N° 3102 bloque N° C, Teg. M.D.C. F.M.

Cel.: 3396-2600 E-mail: vanessa_ro81@yahoo.com.mx

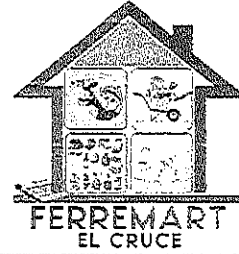

NOMBRE DEL CLIENTE: ALCALDIA MUNICIPAL DEL DISTRITO CENTRAL CMA-709

FECHA: 12 de JULIO 2023

DIRECCIÓN: TEGUCIGALPA, M.D.C

COTIZACION

262	BOLSAS DE CEMENTO	255.00	66,810.00
27	M3 DE ARENA	1,390.00	37,530.00
15	M3 DE GRAVA	1,390.00	20,850.00
8	LIBRAS DE ALAMBRE AMARRE	38.00	304.00
22	VARILLAS HIERRO CORRUGADO DE 3/8X30PIES LEGITIMO	435.00	9,570.00
21	LIBRAS DE CLAVOS DE 2 1/2"	38.00	798.00
15	REGLAS DE 1X4X16	224.00	3,360.00
15	TABLAS DE 1X3X16	168.00	2,520.00
			-
			-
			-
			-
			-
			-
		EXENTO	37,530.00
		Sub- Total	104,212.00
		I.S.V	15,631.80
		TOTAL:	157,373.80

Firma y Sello

"Gracias por Su Confianza"



**VERMACO**

Col. Pradera, calle principal 100mts Despues
de bodegas de ALCON
Tel. 2234-3722

TIPO: COTIZACION

COTIZACION # 10724
Fecha: 11/07/2023
RTN: 08019017933143

Informacion General

Ciiente: ALCALDIA MUNICIPAL DEL DISTRITO CENTRAL
Direccion: TEGUCIGALPA
CMA-709-2023

Cantidad	Unidad	Descripcion	Precio Unit	Total
262	UNIDAD	CEMENTO	L 269.00	L 70,478.00
3	VIAJE	FLETE CEMENTO	L 1,600.00	L 4,800.00
27	METRO	ARENA EN METRO	L 1,170.00	L 31,590.00
5	VIAJE	FLETE ARENA	L 1,600.00	L 8,000.00
15	METRO	GRAVA EN METRO	L 1,029.00	L 15,435.00
3	VIAJE	FLETE GRAVA	L 1,600.00	L 4,800.00
8	LIBRA	ALAMBRE AMARRE	L 32.00	L 256.00
22	UNIDAD	VARILLA CORRUGADA 3/8 LEGITIMA	L 261.00	L 5,742.00
21	LIBRA	CLAVOS 2-1/2	L 32.00	L 672.00
15	UNIDAD	REGLA 1X4X16	L 299.00	L 4,485.00
15	UNIDAD	TABLÁ 1X3X16	L 224.00	L 3,360.00
1	VIAJE	FLETE MADERA Y VARILLA	L 1,600.00	L 1,600.00

SUBTOTAL L 151,218.00
EXENTO L 31,590.00
ISV (15%) L 17,944.20
TOTAL L 169,162.20

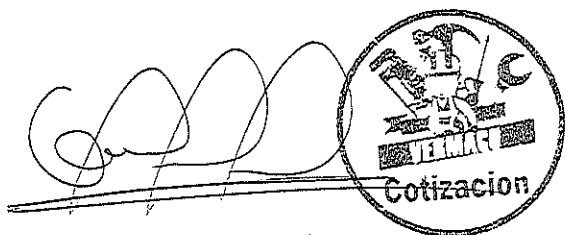

FERRETERIA Y AGENCIA UNIVERSAL S DE RL

Barrio Guanacaste, callejón las vegas, casa#1771, fte a escuela valle.
 Tegucigalpa M.D.C. Honduras C.A Teléfono: 2204-0073 / 9601-8664
 Correo electrónico: agenciauniversalhnd@gmail.com
 RTN:0801-9009-205755



COTIZACIÓN #5164

CLIENTE: ALCALDIA MUNICIPAL DEL DISTRITO CENTRAL

FECHA: 10/07/2023

RTN: 08019002264234

CMA-709-2023

VENDEDOR	UBICACION	CONDICIONES DE PAGO	FECHA DE VENCIMIENTO
MICHELL IZAGUIRRE		CONTADO	10/8/2023

No.	CANTIDAD	MEDIDA	DESCRIPCION	PRECIO UNITARIO	TOTAL DE LA LINEA
1	262	BOLSA	CEMENTO	293.25	L 76,831.50
2	27	MTS.3	ARENA	1390.32	L 37,538.64
3	15	MTS.3	GRAVA	1390.32	L 20,854.80
4	8	LIBRA	ALAMBRE DE AMARRE	39.13	L 313.04
5	22	LANCE	VARILLA DE HIERRO CORRUGADA DE 3/8"X30" LEG.	269.55	L 5,930.10
6	21	LIBRA	CLAVOS DE 2-1/2	33.91	L 712.11
7	15	UNIDAD	REGLA DE 1"X4"X16"	213.33	L 3,199.95
8	15	UNIDAD	TABLA 1"X3"X16"	160.02	L 2,400.30
OBSERVACIONES: SOLICITO, JOEL LARDI				SUB TOTAL	L 147,780.44
				15% ISV	L 22,167.07
				TOTAL	L 169,947.51

**AGENCIA
UNIVERSAL
FERRETERIA**
 RTN: 08019009205755
 Bo. Guanacaste, Teg. M.D.C.



1898.-2023
21-08-2023

Alcaldía Municipal del Distrito Central
DIRECCION DE FINANZAS Y ADMINISTRACION
DEPARTAMENTO DE COMPRAS MENORES



ORDEN DE COMPRA No. 531-2023

Fecha: 17. jul. 2023

Proceso No. CMA-682-2023

Solicitante: Gerencia de Turismo

VENTA DE REPUESTOS Y MATERIALES DE
CONSTRUCCIÓN S. DE R.L. (VERMACO)

Nombre Comercial:

Sírvase proveerme los artículos y/o prestar los servicios detallados a continuación:

Item	Cantidad	Unidad	Descripción	Valor Unitario	Valor Total
1	1	Unidad	Sanitario Azul Celeste	L 2,722.00	L 2,722.00
2	1	Unidad	Sanitario Verde	L 2,874.00	L 2,874.00
3	1	Unidad	Sanitario Rosado	L 2,722.00	L 2,722.00
4	1	Unidad	Sanitario Beige	L 2,567.00	L 2,567.00
5	4	Unidad	Tubo de abasto de acero 7/8x3/8x16 para sanitario	L 113.00	L 452.00
6	4	Unidad	Válvula de control recta 1/2x3/8	L 176.00	L 704.00
ULTIMA LINEA					
				SUB-TOTAL	L 12,041.00
				15% ISV	L 1,806.15
				TOTAL	L 13,847.15

Valor total en letras:

*** Trece Mil Ochocientos Cuarenta y Siete Lempiras con 15/100***

Descripción del uso o destino: Adquisición de baños sanitarios de distintos colores para Proyecto Turístico Senderos, Aldea de San Juancito, Transferencias del Gobierno Central

Aprobada por:

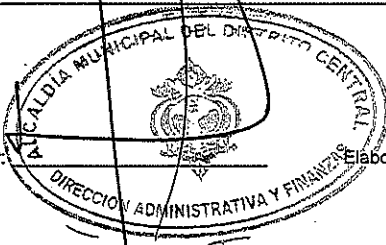

Elaborado por:

[Handwritten signature]

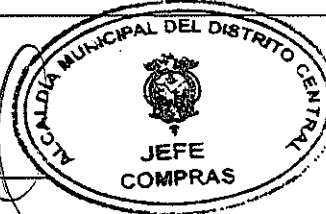

Recibida por: _____

Fecha: _____

Nota.- Esta orden de compra es válida con el sello y la firma autorizada

Cc. ARCHIVO
CIGI



VERMACO S DE R L

VENTA DE REPUESTOS Y MATERIALES DE CONSTRUCCION S. DE R.L.

Dirección de Casa Matriz: Barrio: Colonia la Pradera, Calle: 1 Avenida 3 Calle, Casa No.:SN, Municipio: Distrito Central, Departamento: Francisco Morazán

Dirección de Establecimiento: Barrio: Colonia la Pradera, Calle: 1 Avenida 3 Calle, Casa No.:SN, Municipio: Distrito Central, Departamento: Francisco Morazán

RTN: 08019017933143, Tel. 22138156 31752439

correo: vermaco.hn@gmail.com

C.A.I.: 913C57-D378EC-8642B0-303DE5-CEB092-D3

FACTURA N° 000-001-01-00254139

CLIENTE: ALCALDIA MUNICIPAL DEL DISTRITO CENTRAL

RTN: 08019002264234

TIPO FACTURA: CREDITO

FECHA EMISIÓN: 21/07/2023

FECHA VENCIMIENTO: 20/08/2023

ORIGINAL

cant.	Código	Descripción	Precio U.	Descuentos y rebajas otorgados	Total
1	07010023	SANITARIO CELESTE FV MILAN	L.2,722.00	L.0	L.2,722.00
1	104310033	INODORO MILAN PLUS VERDE PRIMAVERA	L.2,874.00	L.0	L.2,874.00
1	07010043	SANITARIO MILAN SHELL ROSADO FV	L.2,722.00	L.0	L.2,722.00
1	07010013	SANITARIO BONE FV ECONOMICO MILAN	L.2,567.00	L.0	L.2,567.00
4	050866	TUBO DE ABASTO DE 7/8X3/8X16 FOSET P/SANITARIO(45500)	L.113.00	L.0	L.452.00
4	050517	VALVULA DE CONTROL RECTA P/SANI. FOSET (49119)	L.176.00	L.0	L.704.00
TOTAL:				L.0.00	L.12,041.00

SON TRECE MIL OCHOCIENTOS CUARENTA Y SIETE LEMPIRAS CON 15/100 CENTAVOS

fecha límite de emisión: 03/02/2024 Rango autorizado: 000-001-01-00232001 / 000-001-01-00257000

N° correlativo de orden de compra exenta	
N° correlativo de constancia de registro exonerado	
N° Identificativo del registro de la SAG	

IMPORTE EXONERADO	L. 0.00
IMPORTE EXENTO	L. 0.00
IMPORTE GRAVADO 15%	L. 12,041.00
IMPORTE GRAVADO 18%	L. 0.00
I.S.V 15%	L. 1,806.15
I.S.V 18%	L. 0.00
TOTAL A PAGAR:	L. 13,847.15



CJ: MAYRAVD MAYRA DIAZ

ORIGINAL: CLIENTE COPIA: OBLIGADO TRIBUTARIO EMISOR

Una vez firmado de recibido el producto NO SE ACEPTAN DEVOLUCIONES

La factura es beneficio de todos. Exijala

[Handwritten signature]
Cobranza de la factura

0801-1979-08546



- 16 cm



ACTA DE RECEPCION DE ARTICULOS

Reunidos en las instalaciones que ocupa la Gerencia de Turismo ubicado en el Plantel el Arbolito de esta ciudad capital siendo las 03:00 p.m., de el día 21 julio 2023. Los suscritos representantes:

Lic. Javier Antonio Portillo Gerente de Turismo, Lic. Sindy María Oliva Asistente Administrativo, el representante de la Empresa **VENTA DE REPUESTOS Y MATERIALES DE CONSTRUCCION S. DE R.L. (VERMACO)** y el Abg. José Alberto Rodríguez jefe de Almacén (Veedor) con fin de recibir artículos según facturas No. **000-001-01-00254139** con fecha 21 de julio 2023 y orden de compra No. **531-2023** de fecha 17 julio 2023.

Primero: Verificamos los artículos encontrándolos completos, mismos que se quedaron en custodia de la **GERENCIA DE TURISMO** se detalla a continuación:

Cantidad	Unidad	Descripción	Observaciones
1	Unidad	Sanitario Azul Celeste	
1	Unidad	Sanitario Verde	
1	Unidad	Sanitario Rosado	
1	Unidad	Sanitario Beige	
4	Unidad	Tubo de abasto de acero 7/8x3/8x16 para sanitario	
4	Unidad	Válvula de control recta 1/2x3/8	

El total según orden de compra y factura es de: **LPS. 13,847.15 (TRECE MIL OCHOCIENTOS CUARENTA Y SIETE LEMPIRAS CON 15/100)**

Segundo: En fe de lo anterior descrito y para fines pertinentes, firmamos la presente a los 21 días mes julio 2023.



Lic. Javier Antonio Portillo
Gerente de Turismo



Lic. Sindy María Oliva
Asistente Administrativo

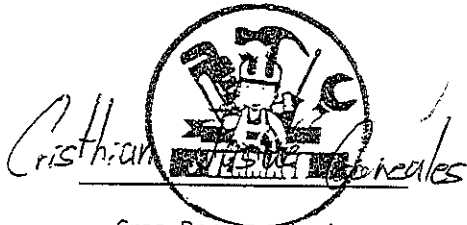

Sres. Representantes
VENTA DE REPUESTOS Y MATERIALES
DE CONSTRUCCION S. DE R.L.
VERMACO

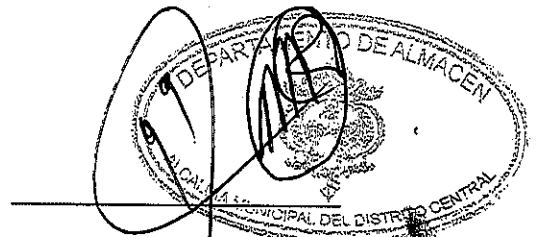

Abg. José Alberto Rodríguez
Jefe de Almacén

- 17 cm



VERMACO

Col. Pradera, calle principal 100mts Despues
de bodegas de ALCON
Tel. 2234-3722

TIPO: COTIZACION

COTIZACION # 5094
Fecha: 01/07/2023
RTN: 08019017933143

Informacion General

Cliente: ALCALDIA MUNICIPAL DEL DISTRITO CENTRAL
Direccion: TEGUCIGALPA

Cantidad	Unidad	Descripcion	Precio Unit	Total
1	UNIDAD	SANITARIO AZUL CELESTE	L 2,722.00	L 2,722.00
1	UNIDAD	SANITARIO VERDE	L 2,874.00	L 2,874.00
1	UNIDAD	SANITARIO ROSADO	L 2,722.00	L 2,722.00
1	UNIDAD	SANITARIO BEIGE	L 2,567.00	L 2,567.00
4	UNIDAD	TUBO DE ABASTO DE ACERO 7/8X3/8X16 PARA SANITARIOFOSET (45500)	L 113.00	L 452.00
4	UNIDAD	VALVULA DE CONTROL RECTA 1/2X3/8 FOSET (49119)	L 176.00	L 704.00

SUBTOTAL L 12,041.00

EXENTO L 0.00

ISV (15%) L 1,806.15

TOTAL L 13,847.15



FERROSERVI TOTAL S.A.

Bo. La Granja

Centro Comercial Plaza Primavera

RTN: 08019017927866

ferroservitotal@gmail.com

Tel: 2203-6398

COTIZACION

COTIZACION	
Número	4251
Fecha	30/06/2023
Página	1

Presentado a:

Enviar a:

ALCALDIA MUNICIPAL DEL DISTRITO CENTRAL
08019002264234
CMA 682-2023

ALCALDIA MUNICIPAL DEL DISTRITO CENTRAL
08019002264234

Código Cliente	xx	Referencia	Términos
0390			Crédito 30 días
Vendedor	Moneda	Emite	
Sin vendedor	Nacional L.		

Itm	Código Producto	Descripción Producto	Bodg.	Cantidad	Unid.	Precio	Dto.%	Imp.%	Importe
1	244010	Inodoro Celeste Bologna Esport Push	PRI	1.00	UN	3,199.00		15.00	3,199.00
2	244014	Inodoro Verde Bologna Esport Push	PRI	1.00	UN	3,199.00		15.00	3,199.00
3	244003	Inodoro Bone Bologna Esport Push	PRI	1.00	UN	3,199.00		15.00	3,199.00
4	244013	Inodoro Rosado	PRI	1.00	UN	3,499.00		15.00	3,499.00
5	254011	Valvula De Control Foset 1/2"x3/8" 49118	PRI	4.00	UN	189.00		15.00	756.00
	243541	Tubo de Abasto Acer 7/8X3/8x16 P/Sanit Foset 45500	PRI	4.00	UN	179.00		15.00	716.00



[Handwritten signature and stamp of the Municipality of the Central District]

Aviso:

[Handwritten signature]

Firma

Subtotal	14,568.00
Dcto. parcial	
Dcto. Global	
Imppto.	2,185.20
TOTAL	16,753.20

9c

1911-2023
21-08-2023

Alcaldía Municipal del Distrito Central
DIRECCION DE FINANZAS Y ADMINISTRACION
DEPARTAMENTO DE COMPRAS MENORES



ORDEN DE COMPRA No. 562-2023

Fecha: 21. jul. 2023

Proceso No. CMA-673-2023 ✓

Solicitante: Dirección de Gestión Comunitaria y Desarrollo Humano / Gerencia de Turismo ✓

Nombre Comercial: **INVERSIONES MONSOL S.A** ✓

Si vase proveamos los artículos y/o prestar los servicios detallados a continuación:

Item	Cantidad	Unidad	Descripción	Valor Unitario	Valor Total
1	4		Renta Sanitarios portatiles por un dia, Modelo Estándar	795.00	3,180.00
			Lugar: Costado derecho del estacionamiento de Cortitelas Boul. Morazan		
			Fecha: Sabado 05 de Agosto 2023		
2	1		Recargo por retiro de sanitarios en horas no laborables (sabado 8:00pm)	550.00	550.00
				SUB-TOTAL	L 3,730.00
				15% ISV	L 559.50
				TOTAL	L 4,289.50 ✓

Valor total en letras: ***Cuatro Mil Doscientos Ochenta y Nueve Lempiras 50/100*** ✓

Descripción del uso o destino: para ser instalados en evento Auge Fest
Transferencia de Gobierno ✓

Aprobada por: _____

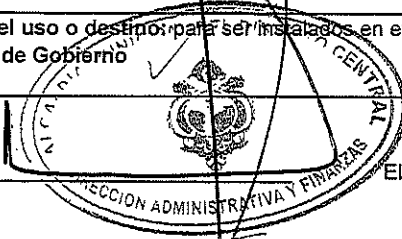

Elaborado por: _____



Recibida por: _____

Fecha: _____

Nota.- Esta orden de compra, es válida con el sello y la firma autorizada

Cc. ARCHIVO
RUB

NERA

150



INVERSIONES MONSOL, S.A.
RTN 05019006051668
info@monsolhn.com

FACTURA

000-001-01-00053733

Fecha 10 Aug 2023

Página 1

No. Correlativo Orden de Compra Exenta

No. de Orden de Compra

562-2023

No. Identificativo del Registro de la SAG

TGU

Bo. Medina, C.15, 3-4 Ave. S.E.
No.32, S.P.S. Cortés, Honduras,
C.A.
SPS(504)2557-0196
TGU (504) 2238-9184

Vendido a: ALCALDIA MUNICIPAL DEL DISTRITO
CENTRAL
TGU
TGU
HONDURAS
RTN 08019002264234

Términos de Pago
Net 30 Days

Fecha Límite de Pago
9 Sep 2023

No. Correlativo de la Constancia de Registro Exonerado

Cantidad	Código	Descripción del Artículo	Precio Unidad	Descuentos y Rebajas Otorgadas	Total	ISV
4.00	D-REV-T	SERVICIO DE RENTA DE SANITARIO PORTATIL Y MANEJO DE DESECHOS EN SITIO AUTORIZADO. LUGAR: COSTADO DERECHO DEL ESTACIONAMIENTO DE CORTITELAS, BLVD. MORAZAN, TGU FECHA: 05 AGOSTO 2023	795.000		3,180.00	
1.00	D-RECARGO	RECARGO POR HORAS NO LABORABLES	550.000		550.00	
		TOTAL EN LEMPIRAS: CUATRO MIL DOSCIENTOS OCHENTA Y NUEVE CON CINCUENTA CENTAVOS				



SIGANOS facebook.com/monsolsolucionesambientales y entérese de nuestras promociones

Esta venta se ajusta a los terminos y condiciones establecidos por Inversiones Monsol. Inversiones	Importe Exonerado L.	0.00
Monsol considera que la factura está pagada cuando se acompaña de recibo de pago original. Cargo	Importe Exento L.	0.00
por Mora 1% Semanal.	Importe Gravado 15% L.	3,730.00
CAI 2E8E63-6FC44D-3B4FB3-FC954C-DC7E2A-04	Importe Gravado 18% L.	0.00
Fecha Limite de Emisión 08-JUNIO-2024	Subtotal	3,730.00
Rango Autorizado 000-001-01-00052001 al 000-001-01-00060000	I.S.V. 15% L.	559.50
info@monsolhn.com / info@sanitariomovil.com	I.S.V. 18% L.	0.00

LA FACTURA ES BENEFICIO DE TODOS. EXIJALA!

Original-Cliente
Copia- Obligado Tributario Emisor

TOTAL FACTURA L. 4,289.50

Total Pagado

Debe de esta

4,289.50

1819



ACTA DE RECEPCION

Por medio de la presente La Dirección de Gestión Comunitaria y Desarrollo Humano / Gerencia Turismo hace constar que ha recibido de "INVERSIONES MONSOL, S.A." el siguiente servicio:

Cantidad	Descripción	Lugar	Fecha
4	Renta Sanitario Portatil	Costado derecho del estacionamiento de cortitelas blvd morazán	Sabado 05 de agosto 2023
1	Recago por horas no laborables		

Instalados en costado derecho del estacionamiento de Cortitelas Boul. Morazán el día Sábado 05 de Agosto 2023

Según Factura N° 000-001-01-00053733

Valor Total de la Factura: L. 4,289.50

TEGUCIGALPA, M.D.C. 15 DE AGOSTO DE 2023

JAVIER PORTILLO
GERENCIA DE TURISMO





Inv. MONSOL, S.A.
RTN 05019006051668

Aguas Residuales
Sanitarios Portátiles
Incineración
Mantenimiento de Plantas de
Tratamiento
Evacuación de Fosas Sépticas
Drenaje de Tuberías

COTIZACIÓN No. 80375

800-2553-3550

Cotizado a: ALCALDIA MUNICIPAL DEL DISTRITO CENTRAL
TGU
TGU
HONDURAS

*MONSOL desde tu Tigo!

Fecha 29 Jun 2023 **Página** 1

Código cliente	Válida hasta	Términos de Pago	Rep. de Ventas
AMDC	29 Jul 2023	Net 30 Days	

ANTIDAD	CODIGO	DETALLE	PRECIO UNIT	TOTAL
4.00	D-REV-T	SERVICIO DE RENTA DE SANITARIO PORTATIL POR UN DIA. MODELO ESTANDAR. LUGAR: COSTADO DERECHO DEL ESTAC. CORTITELAS BLVD MORAZAN FECHA: SABADO 05 DE AGOSTO DEL	795.00	3,180.00
2.00	D-TRANSP-T	SERVICIO DE TRANSPORTE DE ENTREGA Y RETIRO DE SANITARIOS ESTA INCLUIDO. Instalando Sabado 05 estar 1.00pm y Retirando Sabado 05 estar 8.00pm		
1.00	D-RECARGO	RECARGO POR ENTREGA DE SANITARIOS EN HORAS NO LABORABLES -Sanitario Estandar, Incluye sanitario, urinario y papel sanitario por cabina. FORMA DE PAGO: - ORDEN DE COMPRA PREVIO AL EVENTO A NOMBRE DE INVERSIONES MONSOL	550.00	550.00

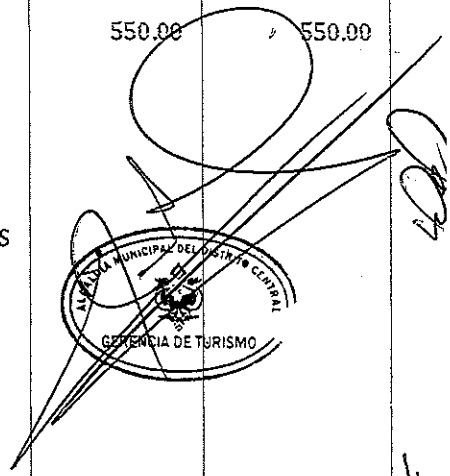
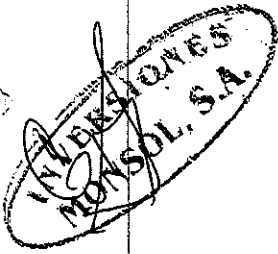

Licencia Ambiental 080-2015 Mi Ambiente

**Operamos bajo normas nacionales e internacionales.
Certificamos la disposición de sus desechos para Informe de Cumplimiento de Medidas Ambientales ICMA**

CABINA CUMPLE CON NORMAS INTERNACIONALES
CERTIFICADOS EN HIGIENE Y SEGURIDAD POR PSAI EN E.U.A.
CAPACIDAD: 20 USUARIOS POR CADA CABINA SI SE REALIZAN DOS VISITAS DE MANTENIMIENTO A LA SEMANA.
EVENTOS ESPECIALES: 250 USOS CONTINUOS
AMERICAN NATIONAL STANDARDS INSTITUTE Z4.3

Total Sujeto a IS	3,730.00
Total Exento de IS	0.00
Subtota	3,730.00
ISV	559.50
Tota	4,289.50

Certificada por:



Portable Sanitation Association International

Gratis 800-2553-3550
SPS 504-2508-0900
TGU 504-2238-9184
info@sanitariomovil.com

www.sanitariomovil.com
www.monsolhn.com

3201

1815-2023
17/08/23

Alcaldía Municipal del Distrito Central
DIRECCION ADMINISTRATIVA
DEPARTAMENTO DE COMPRAS MENORES



ORDEN DE COMPRA No.568-2023

Fecha 26. jul. 2023

Proceso No. CMA-672-E-2023

Solicitante: Gerencia de Turismo/Dirección de Gestión Comunitaria y Desarrollo Humano

Nombre Comercial: FERREMART EL CRUCE-PAOLA VANESSA RODRIGUEZ CERRATO

Sírvase proveernos los artículos y/o prestar los servicios detallados a continuación:

Item	Cantidad	Unidad	Descripción	Precio Unitario	Total
1	100	Libras	Alambre de amarre	L 36.00	L 3,600.00
2	12	Rollos	Alambre galvanizado	L 156.00	L 1,872.00
3	100	Unidad	Palos redondos	L 180.00	L 18,000.00
4	40	Unidad	Tubo cuadrado de 1/2	L 480.00	L 19,200.00
5	2	Caja	Electrodos 6013	L 845.00	L 1,690.00
6	30,000	Unidad	Fajitas de plastico para cables medianas de color blanco de 3.5mm	L 1.50	L 45,000.00
7	30,000	Unidad	Fajitas de plastico para cables medianas de color blanco de 2.5mm	L 1.00	L 30,000.00
8	12	Unidad	Laminas de plywood estandar de 4 pies x 8 pies	L 855.00	L 10,260.00
9	6	Galon	Pintura de agua color negra	L 480.00	L 2,880.00
10	25	Unidad	Varilla lisa de 1/4	L 85.00	L 2,125.00
ULTIMA LINEA					
SUB-TOTAL				L	134,627.00
15% ISV				L	20,194.05
TOTAL				L	154,821.05

Valor total en letras: ***Ciento Cincuenta y Cuatro Mil Ochocientos Veintiún Lempiras con 05/100***

Descripción del uso o destino: Para Festival Centro Histórico.
Transferencia del Gobierno Central.

Aprobada por:



Aprobada por:

[Handwritten signature]



JEFE COMPRAS

Recibida por:

Nota.- Esta orden de compra es válida con el sello y la firma autorizada

Cc. ARCHIVO
CJGI

33cm



ACTA DE RECEPCION DE ARTICULOS

Reunidos en las instalaciones que ocupa la Gerencia de Turismo ubicado en el Plantel el Arbolito de esta ciudad capital siendo las 03:00 p.m., de el día 26 julio 2023, Los suscritos representantes:

Lic. Javier Antonio Portillo Gerente de Turismo, Lic. Sindy María Oliva Asistente Administrativo, el representante de la Empresa **FERREMART EL CRUCE/PAOLA VANESSA RODRIGUEZ CERRATO** y el Abg. José Alberto Rodríguez jefe de Almacén (Veedor) con fin de recibir artículos según facturas No. **000-001-01-00008670**, con fecha 26 de julio 2023 y orden de compra No. **568-2023** de fecha 26 julio 2023.

Primero: Verificamos los artículos encontrándolos completos, mismos que se quedaron en custodia de la **GERENCIA DE TURISMO** se detalla a continuación:

Cantidad	Unidad	Descripción	Observaciones
100	Libras	Alambre de amarre	
12	Rollos	Alambre galvanizado	
100	Unidad	Palos redondos	
40	Unidad	Tubo cuadrado de 1/2	
2	Caja	Electrodos 6013	
30,000	Unidad	Fajitas de plastico para cables medianas de color blanco de 3.5mm	
30,000	Unidad	Fajitas de plastico para cables medianas de color blanco de 2.5mm	
12	Unidad	Laminas de plywood estandar de 4 pies x 8 pies	
6	Galon	Pintura de agua color negra	
25	Unidad	Varilla lisa de 1/4	

El total según orden de compra y factura es de: **LPS. 154,821.05 (CIENTO CINCUENTA Y CUATRO MIL OCHOCIENTOS VEINTIUN LEMPIRAS CON 05/100)**

Segundo: En fe de lo anterior descrito y para fines pertinentes, firmamos la presente a los 26 días mes julio 2023.



Lic. Javier Antonio Portillo
Gerente de Turismo

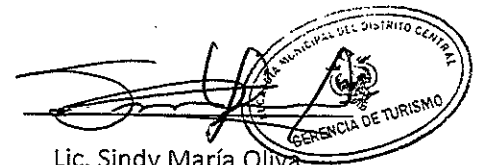

Lic. Sindy María Oliva
Asistente Administrativo



Sres. Representantes
FERREMART EL CRUCE
PAOLA VANESSA RODRIGUEZ CERRATO

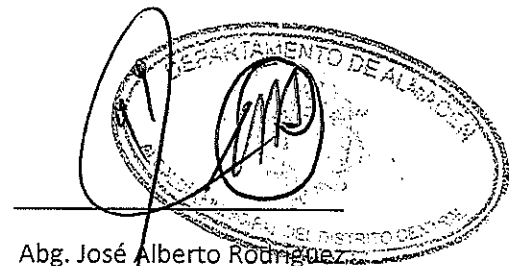

Abg. José Alberto Rodríguez
Jefe de Almacén

37em

FERREMART EL CRUCE

Abarrotería y Ferrería

Prop. Paola Vanessa Rodríguez Corrao

Col. Las Colinas, 2da Calle, frente al parque de la entrada de la Colonia El Hogar

Distrito Central, Francisco Morazán. Tel.: 2235-5389, Cel.: 3396-2600

R.T.N.: 08011981010501 / E-mail: vanessa_ro81@yahoo.com.mx

Fecha: 26 de 07 del 2023 RTN.: 08019002264234

Cliente: Alcaldía Municipal del Distrito Central

Dirección: _____

CONTADO CRÉDITO Condiciones: _____

CANT.	DESCRIPCIÓN	PRECIO UNITARIO	DESCUENTOS REBAJAS OT.	TOTAL
100	Lbs Amarre	L. 36 ⁰⁰	L.	L.3600 =
12	Rolls Alambre galvaniz.	156 ⁰⁰		1872 =
100	Fallos Redondos	180 ⁰⁰		18,000 =
40	Tubo Cuadrado de 1/2	480 ⁰⁰		19,200 =
2	Caja electros 6013	845 ⁰⁰		1,690 =
30,000	Fajitas Plásticas 3.5mm	1 ⁵⁰		45,000 =
30,000	Fajitas Plásticas 2.5mm	1 ⁰⁰		30,000 =
12	Lamina Plywood 4x8 pies	855 ⁰⁰		10,260 =
6	Galon Pintura Agua Negra	480 ⁰⁰		2,880 =
25	Vanilla 1/4	85 ⁰⁰		2,125 =

FACTURA

000-001-01-00 N° 008670

CAL 3220D2 F5261E 01284360AEA 31G1A29F

12 T. 1C. Rango: 000-001-01-00008201 / 000-001-01-00008800
E. Elab. 09/01/2023

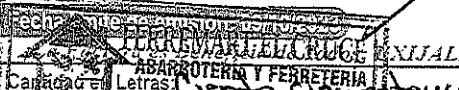

DE R.L. C.V. R.T.N. 08011981010501 CERTIFICADO N° 9231-21-10500-50
DATOS DE ADQUISICIÓN
No. de Orden de Compra: HONDURAS.
No. de Constancia de Registro de Exentados

No. Registro de la SAG: _____

Original: Cliente - 1 Copia: Obligado Tributario Emisor

IMPORTE EXONERADO L.

IMPORTE EXENTO L.

IMPORTE GRAVADO L.

I.S.V. 15% L.

I.S.V. 18% L.

TOTAL A PAGAR L.

134,627 =

20,194 ⁰⁵

154,821 ⁰⁵

Ciento cincuenta y cuatro mil Ochocientos Veintiocho mil
Cinco y 05/100

Firma

36 cm

HM SOLID S.A DE C.V.

Boulevard Suyapa, Edificio Metropolis Torre 1 Piso 14 Oficina 11404 Tegucigalpa, M.D.C.
RTN 08019021320271

COTIZACION EN LEMPIRAS

Cliente ALCALDIA MUNICIPAL DEL DISTRITO CENTRAL CMA-672
Direccion
RTN
Telefono
Email
VENDEDOR

Codigo cliente
Fecha 21-jul-23 /
Proyecto
Atencion
Terminos de pago
Duracion oferta 3 DIAS

N. COTIZACION

- - - 6 -

Tiempo de Entrega		3-7 DIAS		Tiempo de Entrega :		0-45 DIAS	
ARTICULO	CANTIDAD	UNM	DESCRIPCION DEL ARTICULO	CLASE	P.U.	TOTAL	
	100		LIBRAS DE ALAMBRE DE AMARRE		38.88	3,888.00	
	12		ROLLOS ALAMBRE GALVANIZADO-20 (1 KILO EN ROLLOP		168.48	2,021.76	
	100		PALOS REDONDOS 3 M CEPILLADOS		194.40	19,440.00	
	40		TUBOS CUADRADOS DE 1/2		518.40	20,736.00	
	2		CAJAS DE ELECTRIDOS 6013 (11 LIBRAS DE CAJA)		912.60	1,825.20	
	30000		FAJITAS PLASTICAS 3.5MM , MEDIANAS BLANCAS		1.62	48,600.00	
	30000		FAJITAS PLASTICAS 2.5MM , PEQUEÑAS , BLANCAS		1.08	32,400.00	
	12		LAMINAS DE PLYWOOD DE 1/4 4X8 PIES		923.40	11,080.80	
	6		GALONES PINTURA DE AGUA COLOR NEGRO		518.40	3,110.40	
	25		VARILLA LISA DE 1/4		91.80	2,295.00	

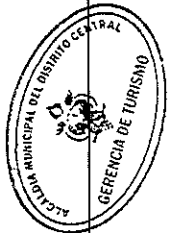

OBSERVACIONES

SUB-TOTAL	145,397.16
FLETE	
SUB-TOTAL	145,397.16
ISV 15%	21,809.57
TOTAL	167,206.73

HM SOLID S.A. DE C.V.

HM SOLID S.A DE C.V

POR EL CLIENTE

29cm



Roble Oeste 6ta. Etapa, Zona 1, Bloque 10, Casa N. 1
 Tel.: (504) 2271-4193 E-mail: jesuspazhn@yahoo.com
 R.T.N. 08019016834718

3391-3466 JESUS PAZ

COTIZACION

FECHA: 21/07/23

NOMBRE DE CLIENTE: AMDC_CMA-672-E-2023

DIRECCION DEL CLIENTE: B. LA RONDA

ITEM	CANTIDAD	DESCRIPCION	PRECIO UNIT	TOTAL
1	100	LIBRAS DE ALAMBRE DE AMARRE	L 41.00	L 4,100.00
2	12	ROLLOS ALAMBRE GALVANIZADO-20	L 172.00	L 2,064.00
3	100	PALOS REDONDOS 3 M	L 184.00	L 18,400.00
4	40	TUBOS CUADRADOS DE 1/2	L 520.00	L 20,800.00
5	2	CAJAS DE ELECTRIDOS 6013 (11 LIBRAS DE CAJ)	L 925.00	L 1,850.00
6	30,000	FAJITA PLASTICA 3.5MM , MEDIANAS BLANCAS	L 1.60	L 48,000.00
7	30,000	FAJITA PLASTICA 2.5MM , PEQUEÑAS , BLANCAS	L 1.20	L 36,000.00
8	12	LAMINAS DE PLYWOOD DE 1/4 4X8 PIES	L 860.00	L 10,320.00
9	6	GALONES PINTURA DE AGUA COLOR NEGRO	L 505.00	L 3,030.00
10	25	VARILLA LISA DE 1/4	L 92.00	L 2,300.00
11				L -
12				L -
13				L -
14				L -
15				L -
16				L -
17				L -
18				L -
19				L -
20				L -
21				L -
22				L -
23				L -
24				L -
			SUBTOTAL	L 146,864.00
			ISV	L 22,029.60
			TOTAL	L 168,893.60

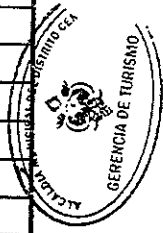

Observaciones:

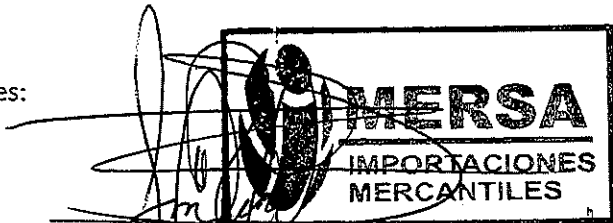

cotizado por: [Signature]

[Handwritten signature]

2807

Alcaldía Municipal del Distrito Central
DIRECCION ADMINISTRATIVA
DEPARTAMENTO DE COMPRAS MENORES

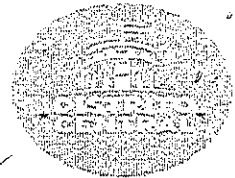

ORDEN DE COMPRA No.0692-2022

Fecha: 9. dic. 2022

Proceso No. CMA-934-2022

Solicitante: Dirección de Despacho Municipal

Nombre Comercial: **ONPIXEL PRODUCCIONES/OSCAR
ARNULFO VILLATORO RODRIGUEZ**

Sírvase proveer los artículos y/o prestar los servicios detallados a continuación:

Item	Cantidad	Unidad	Descripción	Valor Unitario	Valor Total
1	1	Unidad	AUDIO 50 personas, pantalla 4x2 metros, consola de audio micrófonos inalámbricos	L 15,000.00	L 15,000.00
ULTIMA LINEA					
				SUB TOTAL	L 15,000.00
				15% ISV	L 2,250.00
				TOTAL	L 17,250.00

Valor total en letras: *** Diecisiete Mil Doscientos Cincuenta Lempiras con 00/100***

Descripción del uso o destino: Para evento Campaña contra la Pólvora, realizado el día 2 de diciembre del año 2022.
Fondos Municipales.

Aprobada por:



Aprobada por:



Recibida por: _____

Fecha: _____

Nota.- Esta orden de compra, es válida con el sello y la firma autorizada.

El nombre del proveedor aparece en varios documentos como: ONPIXEL PRODUCCIONES /ONEPIXEL AV/ONPIXEL AUDIOVISUAL/ siendo un comerciante individual el Sr. Oscar Arnulfo Villatoro Rodríguez.

Todos estos nombres, mencionados anteriormente, son válidos ante la ley (Código de Comercio de Honduras).

Cc. ARCHIVO

CJGI

13 CM

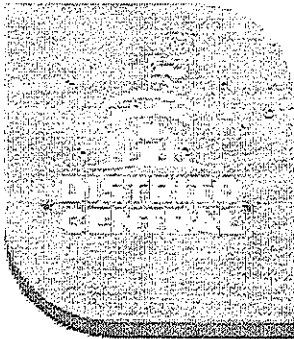

Alcaldía Municipal del Distrito Central
Tegucigalpa, M.D.C.; Honduras, C.A.

ACTA DE RECEPCION

Por medio de la presente, la Dirección de Despacho Municipal de la AMDC, hace constar que ha recibido de la empresa "ONPIXEL PRODUCCIONES" – OSCAR ARNULFO VILLATORO RODRIGUEZ" el siguiente servicio:

Ítem	Cantidad	Unidad	Descripción
1	1	Unidad	Audio 50 personas, pantalla 4x2 metros, consola de audio micrófonos inalámbricos.

NOTA:
Evento Campaña contra la Pólvora realizado el día viernes 2 de diciembre del año 2022.

Según Factura N° 000-001-01-00000290

Valor Total de la Factura: L.17,250.00

TEGUCIGALPA, M.D.C. 29 DE DICIEMBRE DE 2022

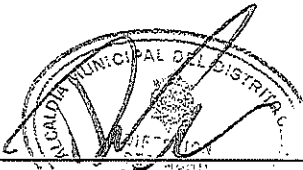
Russel Garay
 Director de Despacho Municipal



ciudad de
**buen
corazón**

17CM



OnPixel AV
 Col. La Vega
 Tegucigalpa
 Honduras
 Tel: 9579-2052

Cliente AMDC

Fecha 1/12/2022

Proyecto _____

CANT	DESCRIPCION	Días	PRECIO UNI	TOTAL
1	audio 50 personas	1	HNL 15,000.00	HNL 15,000.00
1	pantalla 4x2 metros			HNL -
1	consola de audio			HNL -
2	microfonos inalambricos			HNL -
1				HNL -
				HNL -
				HNL -
				HNL -
				HNL -
				HNL -
				HNL -
				HNL -
				HNL -
				HNL -
				HNL -
				HNL -
				HNL -
				HNL -
				HNL -
				HNL -
				HNL -
				HNL -

NOTA: montaje a realizarse un dia antes del evento



[Handwritten signature]



Sub Total HNL 15,000.00
 I.S.V HNL 2,250.00
 Total HNL 17,250.00

[Handwritten signature]

10 cm



LHT PRODUCCIONES S.A DE C.V
RTN 08019011388834

COTIZACION No. 2531

NOMBRE DEL CLIENTE: AMDC CONTACTO:
FECHA DE COTIZACION: 1 DE DICIEMBRE DE 2022 CELULAR:
FACTURAR A NOMBRE DE : E-MAIL:

FECHA DEL EVENTO: JUEVES 1 DEDICIEMB RE DE 2022

LUGAR:

DESCRIPCION	CANTIDAD	PRECIO	TOTAL
AUDIO 50 PERSONAS, 1 PANTALLA 4X2 METR	1	L21,000.00	L21,000.00
		SubTotal	L21,000.00
		15% ISV	L3,150.00
		Total	L24,150.00

Políticas de la Empresa:

La Cotización es Valida por 15 días a partir de la fecha de Cotizacion
Emitir Cheque a Nombre de LHT PRODUCCIONES S.A DE C.V
Se requiere del 50% de Anticipo al confirmar el evento y el 50% restante tres días



8cm

1730-2023
10/08/2023

Alcaldía Municipal del Distrito Central
DIRECCION ADMINISTRATIVA
DEPARTAMENTO DE COMPRAS MENORES



ORDEN DE COMPRA MENOR

Fecha: 15. dic. 2022

Proceso No. CMA-949-A-2022

Solicitante: Direccion Despacho Municipal

Nombre Comercial: **ONPIXEL PRODUCCIONES
OSCAR ARNULFO VILLATORO RODRIGUEZ**

Sírvase proveernos los artículos y/o prestar los servicios detallados a continuación:

Item	Cantidad	Unidad	Descripción	Valor Unitario	Valor Total
1	1	Unidad	Alquiler de audio para evento programado en Parque La Leona el sábado 17 de diciembre a las 10:00 am. Festival de Emprendedores. Equipo: 6 PRX JBL 4 Bajo JBL 1 Consola de audio 40 canales 4 Microfonos inalámbricos 1 Personal tecnico 8 Luces parled 6 Luces roboticas beam 1 Maquina de humo 1 Consola de luces 1 Computadora profesional Montaje y desmontaje Centro de carga y acometida 1 Tarima y techo de 5x5 a 4 de altura	58,000.00	58,000.00
ULTIMA LINEA					
				SUB-TOTAL	L. 58,000.00
				15% ISV	8,700.00
				TOTAL	L. 66,700.00

Valor total en letras: ***Sesenta y Seis Mil Setecientos Lempiras con 00/100***

Descripción del uso o destino: Festival de emprendedores Parque La Leona, el sábado 17 de diciembre.
Fondos Municipales



Aprobada por: _____



Aprobada por: _____

Recibida por: _____

Fecha: _____

Nota.- Esta orden de compra, es válida con el sello y la firma autorizada

Cc. ARCHIVO
ASND

14CM



"ONPIXEL PRODUCCIONES"

R.T.N. 08011987050180
Cel. 9579-2052

Res. Alemán, Casa #1831, Bloque LL,
2 Cuadras del campo de Fútbol, Distrito Central, F.M.
Email: oscar_v2005@yahoo.com

Nombre: AMDC

Dirección: _____

Fecha 27 de 12 del 20 22 R.T.N. 08019002264234

No. Correlativo de Orden de Compra Exenta _____

No. Correlativo de Constancia de Registro Exonerado _____

No. Identificativo del Registro de la SAG _____

CANT.	DESCRIPCION	P. UNITARIO	DESCUENTOS Y REBAJAS OTORGADAS	TOTAL L.
6	6 PRX JBL			58,000.00
4	4 bajos JBL			
1	Consola de audio 4DC			
4	micrófonos inalámbricos			
1	personal técnico			
8	Luces par led			
6	luces robóticas beam			
1	maquina de humo			
1	consola de luces			
1	computador profesional			
	montaje y desmontaje			
	centro de carga a comedita		Importe Exonerado L.	58,000.00
1	tornero y todo sig 04 de altura		Importe Exento L.	
			Importe Gravado 15% L.	
			Importe Gravado 18% L.	
			15% I.S.V.L.	8,700.00
			18% I.S.V.L.	
			TOTAL L.	66,700.00

CAI: 5E590A-39203C-B0498E-6A386E-0DD652-B9

FECHA LIMITE DE EMISION 06/04/2023

Original: Cliente Copia: Copia Obligado Tributario Emisor 50 Rango Autorizado 000-001-01-00002251 al 000-001-01-00002300

"La Factura es Beneficio de Todos "Exijala"

Valor en Letras: sesenta y seis mil setecientos
lempiras

FACTURA N° 000-001-01-00000293



ONPIXEL
audiovisual
FIRMA

66.000



Alcaldía Municipal del Distrito Central
Tegucigalpa, M.D.C. Honduras C.A.

ACTA DE RECEPCION

Por medio de la presente la Dirección del Despacho Municipal hace constar que ha recibido de **ONPIXEL PRODUCCIONES//Oscar Arnulfo Villatoro Rodríguez:**

- Alquiler de Equipo de Audio:
 - 6 PRX JBL
 - 4 Bajo JBL
 - 1 Consola de audio 40 canales
 - 4 Micrófonos inalámbricos
 - 1 Personal técnico
 - 8 Luces parled
 - 6 Luces robóticas beam
 - 1 Maquina de humo
 - 1 Consola de luces
 - 1 Computadora profesional
 - Montaje y desmontaje
 - Centro de carga y acometida
 - 1 Tarima y techo de 5x5 a 4 de altura

Festival del Emprendedor evento realizado en el Parque La Leona, el sábado 17 de diciembre a las 10:00 am.

Según Factura N° 000-001-01-00000293

Valor de Factura: L.66,700.00

TEGUCIGALPA, M.D.C. 30 DE DICIEMBRE DE 2022

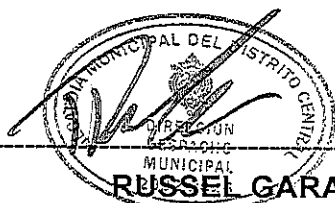

RUSSEL GARAY
DESPACHO MUNICIPAL

17CM



OnPixel AV
 Col. La Vega
 Tegucigalpa
 Honduras
 Tel: 9579-2052

Ciente AMDC

Fecha 14/12/2022

Proyecto parque la leona

CANT	DESCRIPCION	Días	PRECIO UNI	TOTAL
6	6 PRX JBL	1	HNL 58,000.00	HNL 58,000.00
4	4 bajos JBL	1		HNL -
1	consola de audio 40 canales	1		HNL -
4	microfonos inalambricos	1		HNL -
1	personal tecnico	1		HNL -
8	Luces parled	1		HNL -
6	luces roboticas beam	1		HNL -
1	maquina de humo	1		HNL -
1	consola de luces	1		HNL -
1	computadora profesional	1		HNL -
	montaje y desmontaje			HNL -
	centro de carga y acometida			HNL -
1	tarima y techo 5x5 a 4 de altura	1		HNL -

NOTA: montaje a realizarse un día antes del evento

Sub Total HNL 58,000.00
 I.S.V HNL 8,700.00
 Total HNL 66,700.00

ONPIXEL
Wagner Villatoro

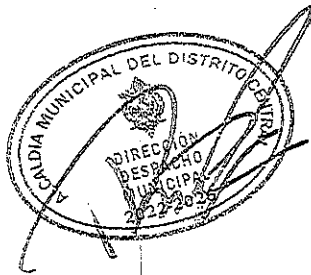

[Handwritten signature]

[Handwritten signature]
 IICM

2009-2023
28-8-2023

Alcaldía Municipal del Distrito Central
DIRECCION ADMINISTRATIVA
DEPARTAMENTO DE COMPRAS MENORES



ORDEN DE COMPRA No. 524-2023

Fecha: 14. jul. 2023

Proceso No. CMA-697-2023

Solicitante: Gerencia Movilidad Urbana

Nombre Comercial: **VENTA DE REPUESTOS Y MATERIALES DE CONSTRUCCION S. DE R.L. / VERMACO**

Sírvase proveernos los artículos y/o prestar los servicios detallados a continuación:

Item	Cantidad	Unidad	Descripción	Valor Unitario	Valor Total
1	8	Unidad	LAMPARA 1000W 6 PIE HALOGENA TRIPODE	L 2,837.00	L 22,696.00
2	120	Unidad	BATERIA RECARGABLE AA	L 171.00	L 20,520.00
3	1	Unidad	CARGADOR DE BATERIA AA , AAA Y 9V	L 262.00	L 262.00
ULTIMA LINEA					
SUB-TOTAL					L 43,478.00
15% ISV					L 6,521.70
TOTAL					L 49,999.70

Valor total en letras:

****Cuarenta y nueve Mil novecientos noventa y nueve Lempiras con 70/100*****

Descripción del uso o destino compra de halogenas y baterías
Fondos Municipales.

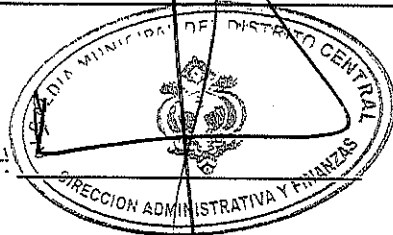

Aprobada por:

Elaborado por:

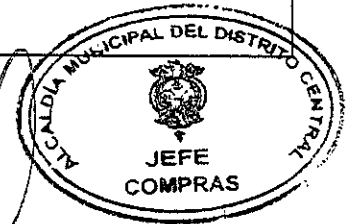

Recibida por:

Fecha:

Nota.- Esta orden de compra, es válida con el sello y la firma autorizada

Cc. ARCHIVO
aj/mi

-2004-



VERMACO S DE R L

VENTA DE REPUESTOS Y MATERIALES DE CONSTRUCCION S. DE R.L.

Dirección de Casa Matriz: Barrio: Colonia la Pradera, Calle: 1 Avenida 3 Calle, Casa No.:SN, Municipio: Distrito Central, Departamento: Francisco Morazan

Dirección de Establecimiento: Barrio: Colonia la Pradera, Calle: 1 Avenida 3 Calle, Casa No.:SN, Municipio: Distrito Central, Departamento: Francisco Morazan

RTN: 08019017933143, Tel. 22138156 31752439

correo: vermaco.hn@gmail.com

C.A.I.: 913C57-D378EC-8642B0-303DE5-CEB092-D3

FACTURA N° 000-001-01-00253991

CLIENTE: ALCALDIA MUNICIPAL DEL DISTRITO CENTRAL

RTN: 08019002264234

TIPO FACTURA: CREDITO

FECHA EMISIÓN: 20/07/2023

FECHA VENCIMIENTO: 19/08/2023

ORIGINAL

cant.	Código	Descripción	Precio U.	Descuentos y rebajas otorgados	Total
8	05011033	LAMPARA HALOGENA DE 1000W DE 6' PIES 2LUZ PZ-1005 TRIPODE (523-5627)	L.2,837.00	L.0	L.22,696.00
120	047953	BATERIA RECARGABLE AA VOLTECH RE-AA2 (47202) UNIDAD	L.171.00	L.0	L.20,520.00
1	055432	CARGADOR DE BATERIAS VOLTECK AA/AAA CA-RE-8 (46044)	L.262.00	L.0	L.262.00
TOTAL:				L.0.00	L.43,478.00

SON CUARENTA Y NUEVE MIL NOVECIENTOS NOVENTA Y NUEVE LEMPIRAS CON 70/100 CENTAVOS

fecha límite de emisión: 03/02/2024 Rango autorizado: 000-001-01-00232001 / 000-001-01-00257000

N° correlativo de orden de compra exenta	
N° correlativo de constancia de registro exonerado	
N° Identificativo del registro de la SAG	

IMPORTE EXONERADO	L. 0.00
IMPORTE EXENTO	L. 0.00
IMPORTE GRAVADO 15%	L. 43,478.00
IMPORTE GRAVADO 18%	L. 0.00
I.S.V 15%	L. 6,521.70
I.S.V 18%	L. 0.00
TOTAL A PAGAR:	L. 49,999.70

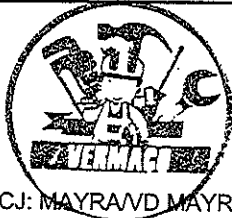

CJ: MAYRAVD MAYRA DIAZ

ORIGINAL: CLIENTE COPIA: OBLIGADO TRIBUTARIO EMISOR

Una vez firmado de recibido el producto NO SE ACEPTAN DEVOLUCIONES

La factura es beneficio de todos. Exijala

Asidno Requiere
 0902-1976-00066

2301-

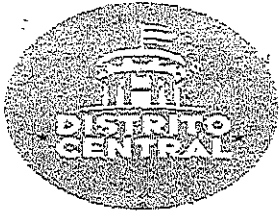

GERENCIA ADMINISTRATIVA
BIENES PATRIMONIALES

ACTA DE RECEPCION DE EQUIPO No. 0150-2023-BP-AMDC

Reunidos en las instalaciones que ocupa la Gerencia de Movilidad Urbana ubicada en el Plantel ubicado en Col. Las Palmas de esta Ciudad Capital, siendo las 1:30pm, del día 04 de agosto 2023. Los Suscritos representantes: Ing. José Mendoza, Gerente de Movilidad Urbana y el Sr. Fernando Herrera inspector de Bienes Patrimoniales y el representante de **VENTA DE REPUESTOS Y MATERIALES DE CONSTRUCCION S. DE R.L. /VERMACO**, con el propósito de recibir equipo según factura No. 000-001-01-00253991 de fecha 20 de julio de 2023 y orden de compra No. 524-2023 de fecha 14 de julio de 2023.

Primero: Verificamos el equipo encontrándolo completo, mismo que se entrego a la Gerencia de Movilidad Urbana a continuación, se detalla:

CANTIDAD	UNIDAD DE MEDIDA	DESCRIPCION	VALOR /UNITARIO	VALOR/TOTAL
8	unidad	lampara halogena de 1000w de 6" pies 2luz pz-1005 tripode inv. 4046289, 4046290, 4046291, 4046292, 4046293, 4046294, 4046295, 4046296-23	L2,837.00	L22,696.00
120	unidad	bateria recargable AA voltech re-aa2	L171.00	L20,250.00
1	unidad	Caragador de baterias voltech AA/AAA CA-RE-8	L262.00	L262.00
		IMPORTE GRAVADO 15%		L43,478.00
		IMPUESTO SOBRE VENTA 15%		L6,521.70
		GRAN TOTAL		L49,999.70

El Total es de: LPS. 49,999.70 (CUARENTA Y NUEVE MIL NOVECIENTOS NOVENTA Y NUEVE LEMPIRAS CON SETENTA CENTAVOS)

SEGUNDO: en fe de lo anterior descrito y para los fines pertinentes, firmamos la presente a los 04 días del mes de agosto de 2023.

Ing. José Mendoza
Gerente de Movilidad Urbana

Lic. Gustavo Hernández
Jefe Bienes Patrimoniales

Sr. Fernando Herrera
Inspector de Bienes Patrimoniales

Cc.Archivo

-2401-



VERMACO

Col. Pradera, calle principal 100mts Despues
de bodegas de ALCON
Tel. 2234-3722

TIPO: COTIZACION

COTIZACION # 10608
Fecha: 05/07/2023
RTN: 08019017933143

Informacion General

Ciente: ALCALDIA MUNICIPAL DEL DISTRITO CENTRAL
Direccion: TEGUCIGALPA

Cantidad	Unidad	Descripcion	Precio Unit	Total
8	UNIDAD	LAMPARA POWERZONE 1000W 6 PIE HALOGENA TRIPODE	L 2,837.00	L 22,696.00
120	UNIDAD	BATERIA RECARGABLE AA	L 171.00	L 20,520.00
1	UNIDAD	CARGADOR DE BATERIA AA,AAA Y 9V	L 262.00	L 262.00

SUBTOTAL L 43,478.00
EXENTO L 0.00
ISV (15%) L 6,521.70
TOTAL L 49,999.70



-Hau-

FERROSERVI TOTAL S.A.

Bo: La Granja
Centro Comercial Plaza Primavera

RTN: 08019017927866
ferroservitotal@gmail.com
Tel: 2203-6398

COTIZACION

COTIZACION	
Número	4245
Fecha	29/06/2023
Página	1

Presentado a:

Enviar a:

ALCALDIA MUNICIPAL DEL DISTRITO CENTRAL
08019002264234

ALCALDIA MUNICIPAL DEL DISTRITO CENTRAL
08019002264234

Código Cliente 0390	xx	Referencia	Términos Crédito 30 días
Vendedor	Moneda	Emite	
Sin vendedor	Nacional L		

Ítem	Código Producto	Descripción Producto	Bodg.	Cantidad	Unid.	Precio	Dto.%	Imp.%	Importe
1	734545	Lampara PZ-1005 1000W Halog.2Luz Tripode 6	PRI	8.00	UN	3,399.00		15.00	27,192.00
2	731526	Bateria AA Recargable	PRI	60.00	UN	329.00		15.00	19,740.00
3	660035	Cargador De Bateria AA/AAA	PRI	1.00	UN	559.00		15.00	559.00

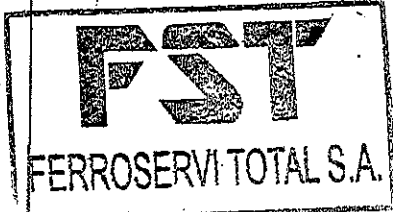

Aviso:

Firma:

Subtotal	47,491.00
Dcto. parcial	-7,123.65
Dcto. Global	
Imppto.	7,123.65
TOTAL	54,614.65

1988-2023
15-08-2023

Alcaldía Municipal del Distrito Central
DIRECCION DE FINANZAS Y ADMINISTRACION
DEPARTAMENTO DE COMPRAS MENORES



ORDEN DE COMPRA No-508-2023

Fecha: 5. jul. 2023

Proceso No. CMA-591-2023

Solicitante: Direccion de Gestion Comunitaria y Desarrollo Humano

Nombre Comercial: IMPRESIONES POSTALES S DE R.L.

Sírvase proveernos los artículos y/o prestar los servicios detallados a continuación:

Item	Cantidad	Unidad	Descripción	Valor Unitario	Valor Total
1	10,000	Unidad	Carnet de Mascotas Impresos en cartoncillo blanco o blanco hueso, de acuerdo al diseño de comunicaciones. Tamaño carta con dobléz a la mitad, impresion Full color, ambos lados	L 3.00	30,000.00
2	10,000	Unidad	Hojas Ficha de Paciente, Impreso Full Color, bomd 20, tamaño carta, ambos lados	L 3.00	30,000.00
3	10,000	Unidad	Hojas de Recetario, Impreso Full Color, bomd 20, tamaño media carta. Talonario pegado de 50 hojas originales	L 1.50	15,000.00
4	6	Unidad	Cuadros Decorativos rectangular, tamaño 1.5 metros de largo por 1 metro de ancho, tipo canvas de vinil, con marco de madera curada de 1x1 pulgadas de espesor	L 4,450.00	26,700.00
ULTIMA LINEA					
				SUB-TOTAL	L 101,700.00
				15% ISV	L 15,255.00
				TOTAL	L 116,955.00

Valor total en letras: ***Ciento Diez y Seis Mil Novecientos Cincuenta y Cinco Lempiras con 00/100***

Descripción del uso o destino: Para ser utilizados en la Veterinaria Municipal
Fondos Municipales.

Aprobada por: _____

Elaborado por: _____

Recibida por: _____

Fecha: _____

Nota.- Esta orden de compra, es válida con el sello y la firma autorizada

Cc. ARCHIVO
ASF

-1401-



IMPRESIONES POSTALES S. DE R.L.

Colonia El Country, Calle Paseo El Country #1702, frente a la entrada a la Fosforera Hondureña, Comayagüela M.D.C., Honduras, C.A.

Tel: (504) 2227-7076, Cel: (504) 9581-1405
E-mail: impresionespostales@yahoo.com.mx
R.T.N. 08019011440752

C.A.I.: 3215ED-44267F-8046BF-0C58F6-9D95C3-8A

Rango Autorizado: 000-001-01-00007501 al 000-001-01-00007700

Fecha Limite de Emisión: 10/01/2024

DÍA	MES	AÑO
17	Julio	2023

CLIENTE	Alcaldía Municipal del Distrito Central	R.T.N.: 08019007264234
DIRECCIÓN	Tegucigalpa D.C.	TELÉFONO:

IMF IMPRESIONES POSTALES S. DE R.L. R.T.N. 08019011440752 TEL: 2227-7076 CERTIFICADO 9231-22-10600-23

CANTIDAD	DESCRIPCIÓN	PRECIO UNITARIO	DESCUENTOS Y REBAJAS OTORGADOS	TOTAL
10,000	Carnet de mascotas, impreso en cartón cillo, tamaño carta, impresión full color, ambos lados.	3 =		30,000 =
10,000	Hoja Ficha del paciente, full color, bond 30, tamaño carta, ambos lados.	3 =		30,000 =
10,000	Hojas para recetas, impresión full color, bond 30, tamaño carta (1/2 carta), folio medio, talonario pegado de 50 hojas originales.	1.50		15,000 =
6	Cuadros decorativos rectangular, tamaño 1.5 x 1 metros, tipocanvas con marco de madera curada	4,450 =		26,700 =
TOTAL				101,700 =

MODALIDAD: IMPRESIÓN POR IMPRENTA

FACTURA N° 000-001-01-00007619

N° Correlativo de Orden de Compra Exenta	
N° Correlativo de Constancia de Registro Exonerado	
N° Identificativo del registro de la SAG	

Original: Cliente 1er Copia: Contabilidad 2da Copia: Archivo

[Firma manuscrita]
FIRMA



IMPORTE EXONERADO L.	—
IMPORTE EXENTO L.	—
IMPORTE GRAVADO 15% L.	101,700 =
IMPORTE GRAVADO 18% L.	—
I.S.V. 15% L.	15,255 =
I.S.V. 18% L.	—
TOTAL A PAGAR L.	116,955 =

Ciento diez y seis mil novecientos cincuenta y cinco exactos

VALOR EN LETRAS

"La factura es beneficio de todos, exijala"

- 77041 -



ACTA DE RECEPCION DE ARTICULOS

Reunidos en las instalaciones que ocupa la Dirección de Gestión Comunitaria Y Desarrollo Humano ubicado en el Plantel de la 21 de octubre de esta ciudad capital, siendo las 03:00 p.m., del día 17 de julio 2023. Los suscritos representantes:

Lic. Sandra Roció de las Flores Rosales Directora de Gestión Comunitaria Y Desarrollo Humano, Elisa Aguilera Administradora Veterinaria Municipal, el representante de la Empresa **IMPRESIONES POSTALES S DE R.L.** y el Abg. José Alberto Rodríguez jefe de Almacén (Veedor) con fin de recibir artículos según facturas No. 000-001-01-00007619 de fecha 17 julio 2023 y orden de compra No. 508-2023 con fecha 05 de julio 2023.

Primero: Verificamos los artículos encontrándolos completos, mismos que se quedaron en custodia de la Dirección de Gestión Comunitaria Y Desarrollo Humano que se detalla a continuación:

Cantidad	Unidad	Descripción	Observaciones
10,000 /	Unidad	Carnet de Mascotas Impresos en cartoncillo blanco o blanco hueso, de acuerdo al diseño de comunicaciones. Tamaño carta con doblez a la mitad, impresion Full color, ambos lados	
10,000 /	Unidad	Hojas Ficha de Paciente, Impreso Full Color, bomd 20, tamaño carta, ambos lados	
10,000 /	Unidad	Hojas de Recetario, Impreso Full Color, bomd 20, tamaño media carta. Talonario pegado de 50 hojas originales	
6 /	Unidad	Cuadros Decorativos rectangular, tamaño 1.5 metros de largo por 1 metro de ancho, tipo canvas de vinil, con marco de madera curada de 1x1 pulgadas de espesor	

El total según orden de compra y factura es de: **LPS. 116,955.00 (CIENTO DIEZ Y SEIS MIL NOVECIENTOS CINCUENTA Y CINCO LEMPIRAS EXACTOS)**

Segundo: En fe de lo anterior descrito y para fines pertinentes, firmamos la presente a los 17 días mes de julio 2023.

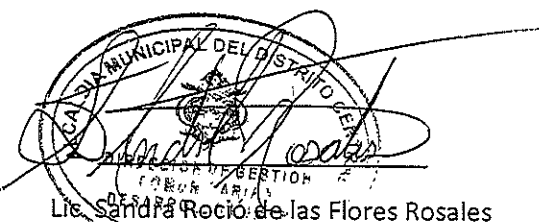

Lic. Sandra Roció de las Flores Rosales

Directora de Gestión Comunitaria

Y Desarrollo Humano



Elisa Aguilera

Administradora Veterinaria Municipal



Sres. Representantes

IMPRESIONES POSTALES S DE R.L.

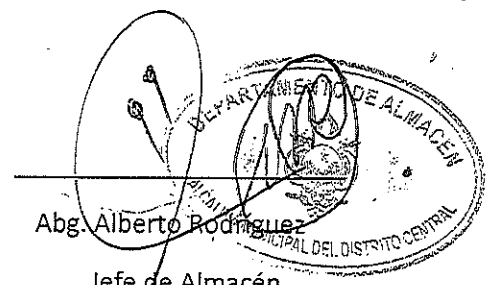

Abg. Alberto Rodríguez

Jefe de Almacén

-1801-



Centro de Impresión Digital

COTIZACION

Cliente:	Alcaldía Municipal del Distrito Central / Departamento de Compras	Día-Mes-Año
Atención:	Salatier Funez / RTN: 08019002264234	Fecha: 09-jun-23

CANT.	DESCRIPCIÓN	PRECIO UNITARIO	TOTAL
10000	Carnets de mascotas, diseño de acuerdo a comunicaciones impresos en cartoncillo blanco o blanco hueso.		
	tamaño carta con doblez al centro, impresión full color, ambas caras	L. 3,50	L. 35.000,00
10000	hojas ficha para paciente, impresión a full color material bond20, tamaño carta ambas caras	L. 3,50	L. 35.000,00
10000	hojas para recetario, impresión full color, en bond20, tamaño media carta.		
	Acabado en talonarios pegados de 50 originales	L. 1,77	L. 17.700,00
6	cuadros decorativos, rectangulares, tamaño 1,5metros de largo X 1 metro de alto, full color, en canvas de vinil, con marco de madera curada de 1x1pulgadas de espesor	L. 5.100,00	L. 30.600,00
		Sub-total:	L. 118.300,00
		15% ISV	L. 17.745,00
		TOTAL	L. 136.045,00

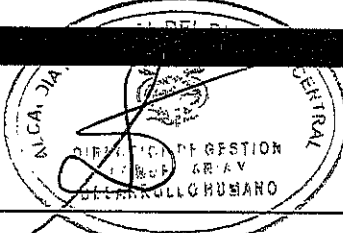

Forma de pago:	
Tiempo de Entrega:	2 semanas hábiles
Diseño	Cliente PDF
Notas Adicionales:	Cuenta de cheques BAC No. 918487501 a nombre de PIXMARK
	Validez de Oferta: 30 días

Lic. José David Valle
Gerente Administrativo

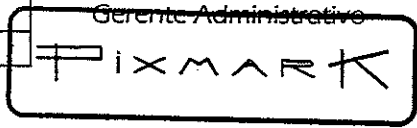

Col. Altos de Miramontes, Calle frente a Mul-T-Lock, 3ra casa a mano izquierda No. 2522
Tels: (504) 2232-0687
e-mail: pixmark123@yahoo.com Tegucigalpa, M.D.C. Honduras C.A.
RTN: 08019006021977

R.T.N. 08019010308521

COTIZACIÓN

Día:	Mes:	Año:
09	Jun	2023

Sres: Alcaldía Municipal del Distrito Central

Atención: Salatiel Fúnez

Dirección: Tegucigalpa, M.D.C.

Tel: _____

No.	Descripción	Precio Unit.	Total
1.	10,000 Carnets de mascotas, diseño de acuerdo a comunicaciones impresos en cartoncillo blanco o blanco hueso. Tamaño carta con doblez al centro, impresión full color, ambas caras	L. 3,75	L. 37,500
2.	10,000 Hojas ficha para paciente, impresión a full color material bond 20, tamaño carta ambas caras	L. 3,75	L. 37,500
3.	10,000 hojas para recetario, impresión full color en bond 20, tamaño media carta. acabado en talonarios pegados de 50 originales.	L. 1,90	L. 19,000
4.	6 cuadros decorativos, rectangulares, tamaño 1,5 metros de largo X 1 metro de alto, full color, en canvas de vinil, con marco de madera curada de 1 x 1 pulgadas de espesor	L.5,300	L. 31,800

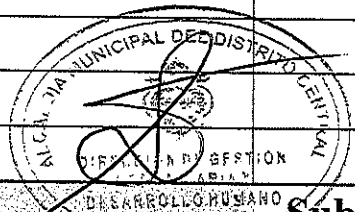

CONDICIONES

- El precio de esta cotización incluye únicamente las especificaciones descritas, cualquier cambio hará suponer un ajuste en los precios.
- Al ordenar su pedido deberá cancelar el 50% de anticipo y 50% contra entrega del producto.

Sub Total	L. 125,800
ISV	L. 18,870
Total	L. 144,670

SPACIO GRÁFICO
EDICIONES E IMPRESIONES
Tels: 2246-4384/85

Firma

-09101-