



MUNICIPALIDAD DE POTRERILLOS

DEPARTAMENTO DE CORTES

HONDURAS, C.A.

Tel. 2673-8183/ 2673-8651



ACTA No. 0049-2023

En Sesión de Cabildo Abierto Celebrado por la Honorable Corporación Municipal, El Día Sábado 19 de Agosto del Año 2023, a las 9.00 A.M. en El Edificio de La Casa de la Cultura Municipal, Presidio La Sesión de Cabildo Abierto, El Ing. **CARLOS NOE RIVERA MANZANARES**, Alcalde Municipal, Con la Asistencia del P.M. Luis Enrique Banegas Guerra, Vice Alcalde Municipal y Los Regidores, Rosalia Villanueva Molina, Regidor I, Juana Aracely Pavón Alcerro, Regidor No. II, Edwar Josué Rodríguez Bautista Regidor No. III, Alex Mahomar Reyes Menjivar, Regidor IV, José Raúl Barahona Cedillos, Regidor No. V, Noreen Orquídea Díaz Mejía, Regidor VI, Brenda Elena Lazo García, Regidor No. VII y Lourdes Aracely Gallegos Velásquez, Regidor No. VIII.- Con la Presencia del Suscrito Secretario Municipal del Despacho que da Fe, P.M. Alejandro Duarte García, Con la Agenda Siguiente. **Punto 1.** Comprobación del Quorum Por El P.M. Alejandro Duarte García, Secretario Municipal. **Punto 2.** Apertura de La Sesión, Por el Ing. Carlos Noe Rivera Manzanares, Alcalde Municipal. **Punto 3.** Lectura y Aprobación de la Agenda, Por el Ing. Carlos Noe Rivera Manzanares, Alcalde Municipal. **Punto 4.** Invocación a Dios, Por la Regidor Noreen Orquídea Díaz Mejía. **Punto 5.** Entonación de las Notas del Himno Nacional, Dirigido por La Licenciada. Rosalia Villanueva Molina. **Punto 6.** Palabras de Bienvenida, Por el P.M. Luis Enrique Banegas Guerra, **Punto 7.** Lectura del Acuerdo de Aprobación de la Sesión de Cabildo Abierto, Por el P.M. Alejandro Duarte García, Secretario Municipal. **Punto 8.** Presentación en Diapositiva de la Problemática por el Suministro del Servicio de Agua Potable en el Municipio de Potrerillos Departamento de Cortes, Por el Ing. Carlos Noe Rivera Manzanares, Alcalde Municipal, a su vez la conformación de una comisión para la elaboración del Ante Proyecto de Presupuesto para el Año 2024. **Punto 9. PALABRAS DE LOS SRS. DE LA SOCIEDAD CIVIL**, del Municipio de Potrerillos Cortes. **Punto 10. ACUERDOS Y RESOLUCIONES.** **Punto 11.** Cierre de la Sesión Por e l Ing. Carlos Noe Rivera Manzanares. Alcalde Municipal. **Punto 1.** El P.M. Alejandro Duarte García, Secretario Municipal. Comprobó del Quorum.



Punto 2. El Ing. Carlos Noe Rivera Manzanares, Alcalde Municipal. Una vez que el Secretario Municipal Comprobó el Quorum da por Abierta La Sesión de Cabildo Abierto. **Punto. 3.** El Ing. Carlos Noe Rivera Manzanares, Alcalde Municipal. Le da Lectura a La Agenda la cual es Aprobada por Unanimidad de la Honorable Corporación Municipal. **Punto 4.** La Regidor. **Noreen Orquídea Diaz Mejía.** Invoca la Palabra de Dios. **Punto 5.** La Licenciada. Rosalia Villanueva Molina, Dirige las Notas del Himno Nacional. **Punto. 6.** El P.M. Luis Enrique Banegas Guerra, Da las Palabras de Bienvenida. **Punto 7.** El P.M. Alejandro Duarte García, Secretario Municipal. Le da Lectura al Acuerdo de Aprobación de la Sesión de Cabildo Abierto, Aprobado Por La Honorable Corporación Municipal. **Punto 8.** Presentación en Diapositiva de la Problemática por el Suministro del Servicio de Agua Potable en el Municipio de Potrerillos Departamento de Cortes, Por el Ing. Carlos Noe Rivera Manzanares, Alcalde Municipal, a su vez la conformación de una comisión para la elaboración del Ante Proyecto de Presupuesto para el Año 2024.

PRESENTACION EN DIAPOSITIVA POR EL ING. CARLOS NOE RIVERA MANZANARES, ALCALDE MUNICIPAL.

Alcaldía Municipal de Potrerillos Cortés



**Cabildo Abierto
Agua Potable y
Socialización del Ante
Presupuesto 2024**

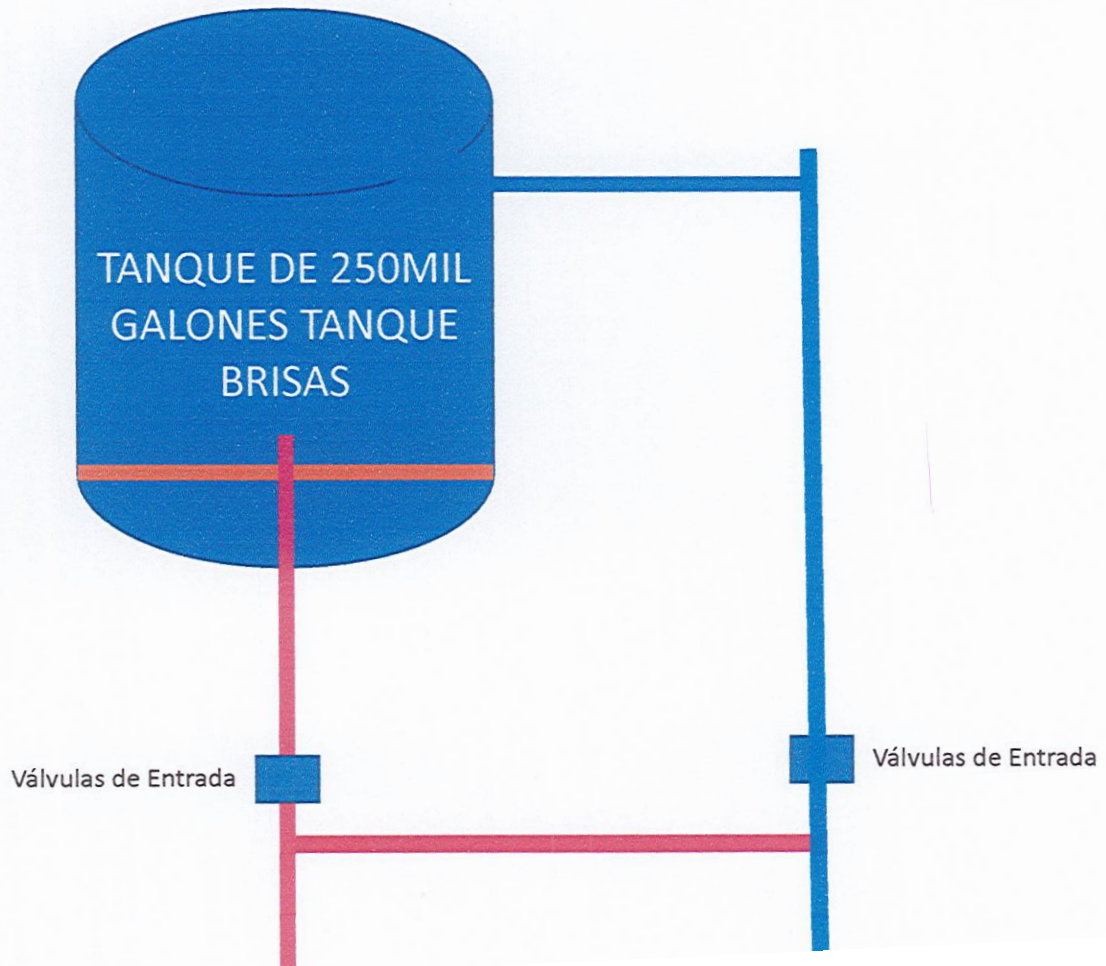
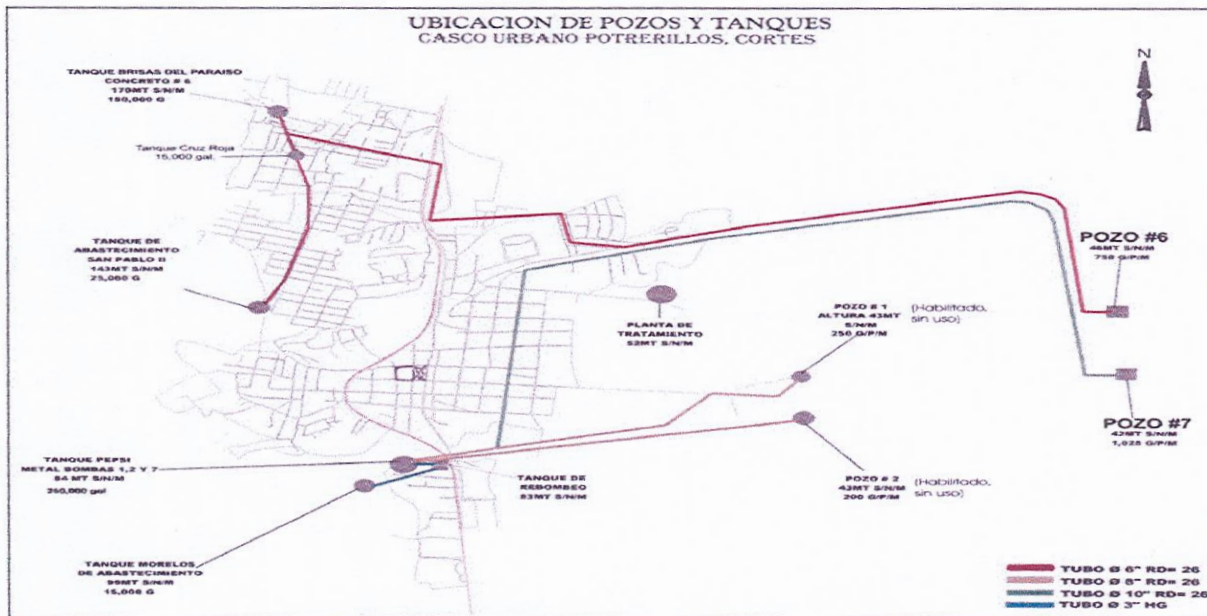

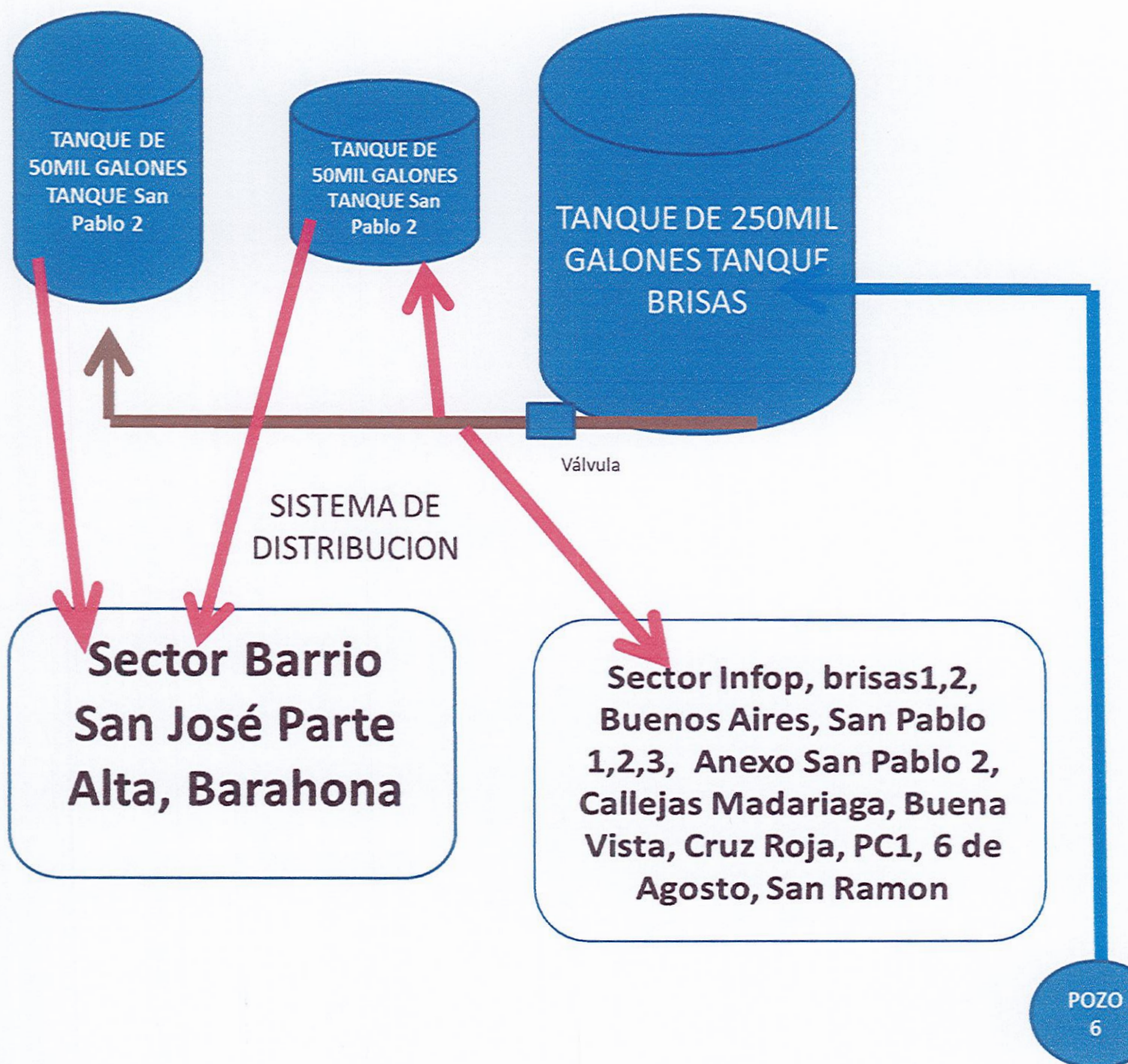



TUBERIA DE 6"

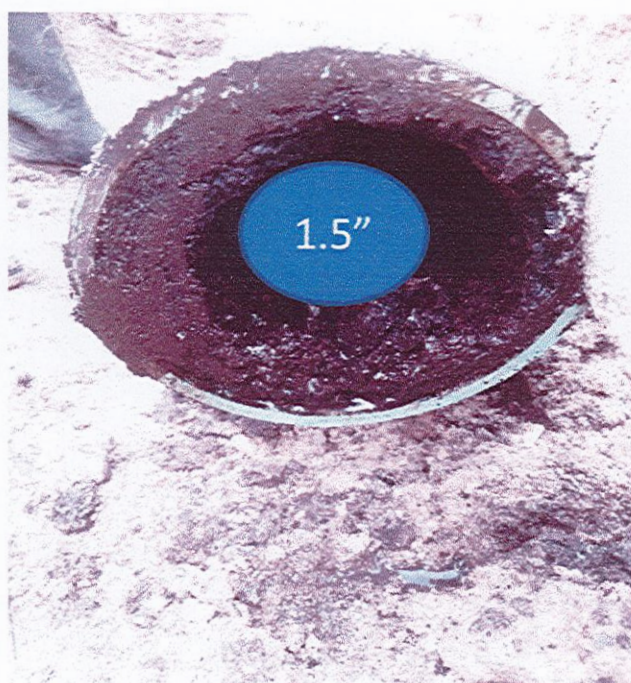

TUBERIA DE 8"



Acciones Realizadas Para el

SE REALIZO EL CAMBIO DE
TUBERIA PRINCIPAL EN EL
SECTOR DE LA SAN CAROLINA



LIMPIEZA DE TANQUE DE ALMACENAMIENTO DE AGUA

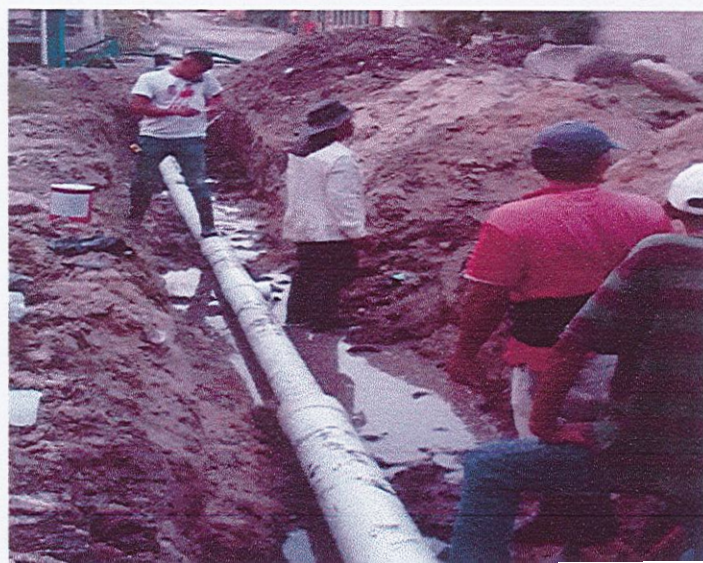

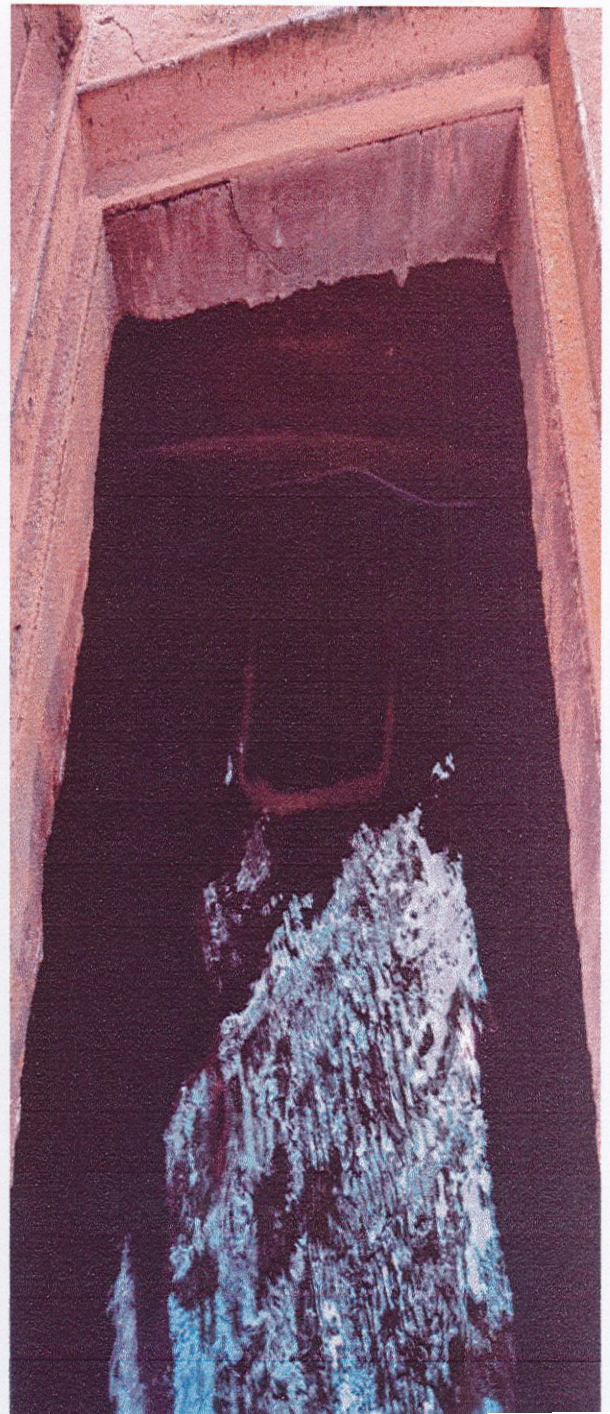



EL 55% DE LOS CHEQUE SE HAN CAMBIANDO EN EL MUNICIPIO DEBIDO AL DERRAME DE AGUA POR ESTAR EN MAL ESTADO

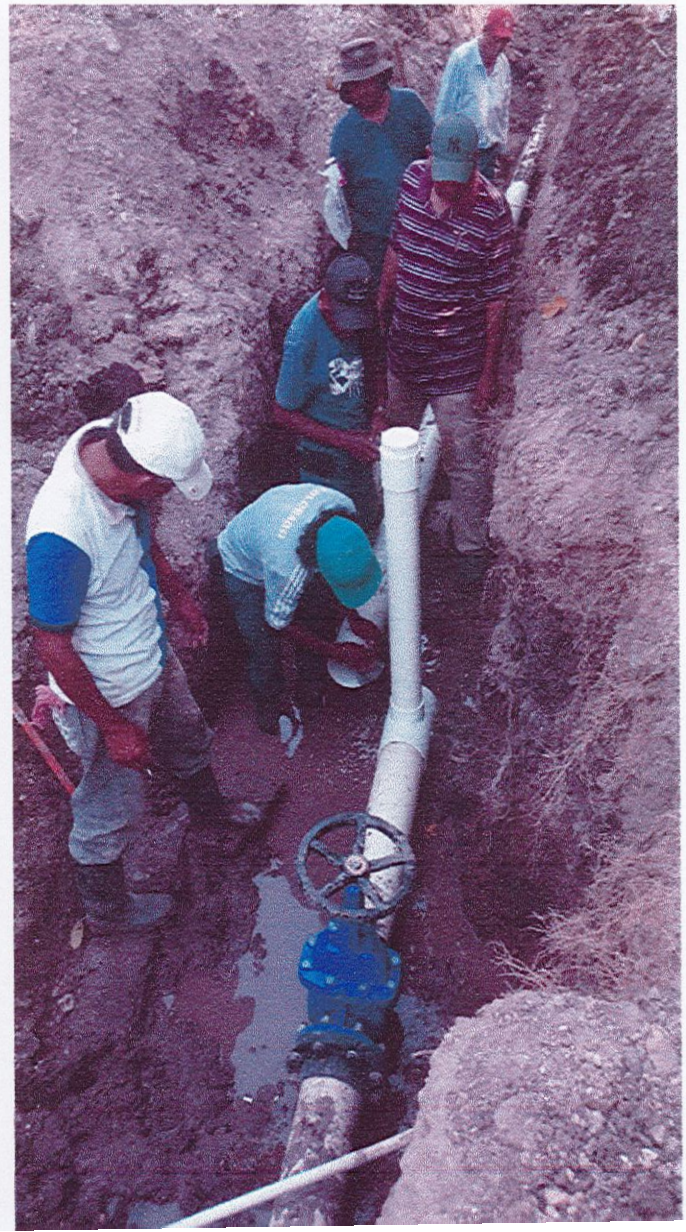



INSTALACION DE NUEVA TUBERIA 18 TUBOS DE CONDUCCION POZO #6 LA BOMBA CHICADORA

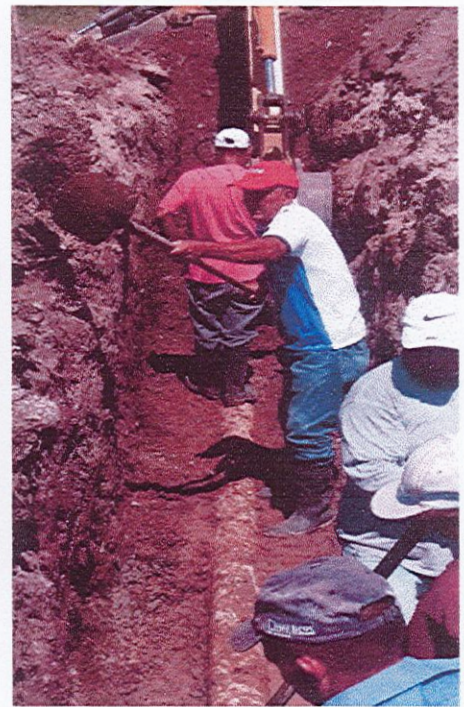
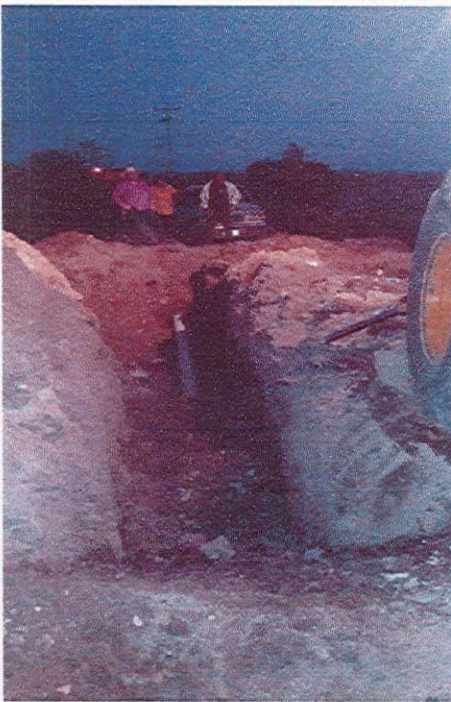

MEJORAMIENTO DE SEGURIDAD EN LOS TANQUES DE ALMACENAMIENTO DE AGUA

En Proceso





INSTALACION DE NUEVA TUBERIA PARA EL MEJORAMIENTO DEL SISTEMAS DE DISTRIBUCION DE AGUA PARA LOS BARRIOS 6 DE AGOSTO, CHORRIZO Y LEMPIRA NORTE





INAUGURACION DEL PROYECTO DE AGUA POTABLE COMPLETO POR GRAVEDAD EN ALDEA EL TULE, PROYECTO REALIZADO CON FONDOS DE CEPUDO, MUNICIPALIDAD Y LOS POBLADORES





INSTALACION DE NUEVO SISTEMA DE BOMBEO DE AGUA EN EL BARRIO MORELOS Y TUBERIA PARA EL MEJORAMIENTO DEL SISTEMAS DE DISTRIBUCION DE AGUA



INSTALACION DE NUEVA TUBERIA PARA EL MEJORAMIENTO DEL SISTEMAS DE DISTRIBUCION DE AGUA PARA EL BARRIO BRISAS DEL PARAISO 2

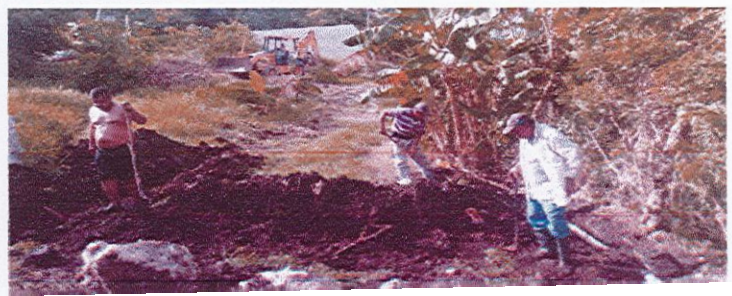





LIMPIEZA Y MANTENIMIENTO DEL POZO NUMERO 6.



INSTALACION DE CONTROLADOR DE ARRANQUE DEL SISTEMA DE BOMBERO DEL POZO NUMERO 6.

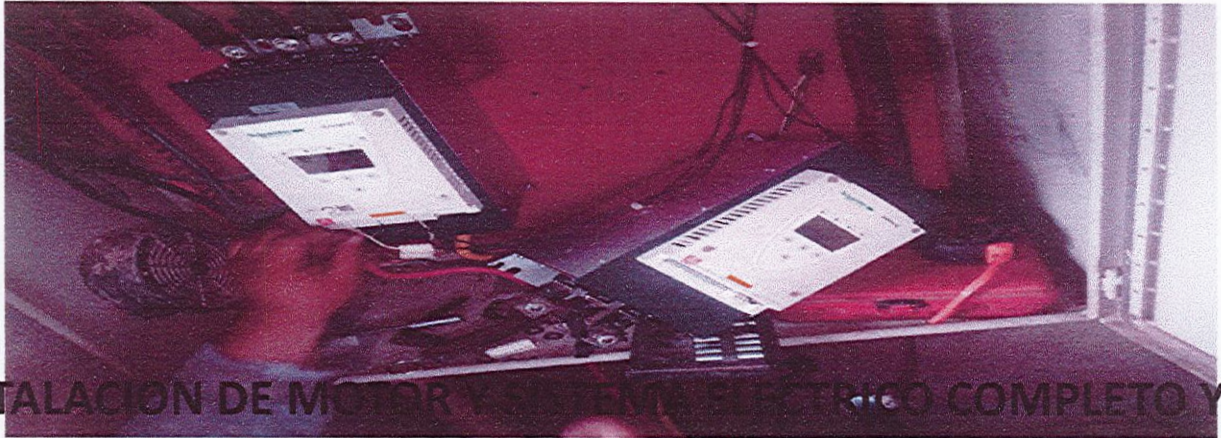

INSTALACION DE MOTOR Y SISTEMA ELECTRICO COMPLETO Y CAMBIO DE TUBERIA GALVANIZADA NUEVA DEL POZO NUMERO 6.





INSTALACION DE TUBERIA EN EL BARRIO LAS FLORES.



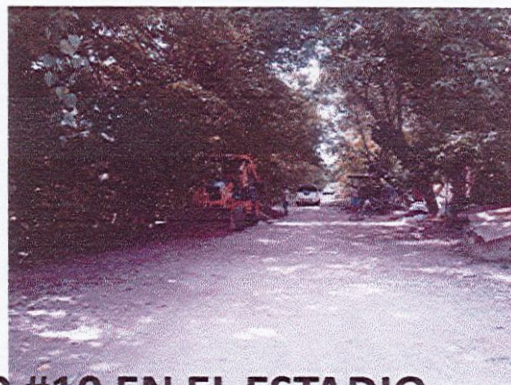

CONSTRUCCION TOTAL DEL POZO #10 EN EL ESTADIO MUNICIPAL CON FONDOS DE USAID Y GOAL





COMPRA E INSTALACION DE 3 TRANSFORMADORES NUEVOS PARA ACTIVAR EL SISTEMA ELECTRICO DEL POZO NUMERO 9.







COMPRA DE MATERIALES E INSTALACION DE LOS MISMOS EN BARRIO SAN PABLO 2 ANEXO, PARA INSTALAR EL NUEVO SISTEMA DE ABASTECIMIENTO DE AGUA EN LA PARTE ALTA DEL MUNICIPIO







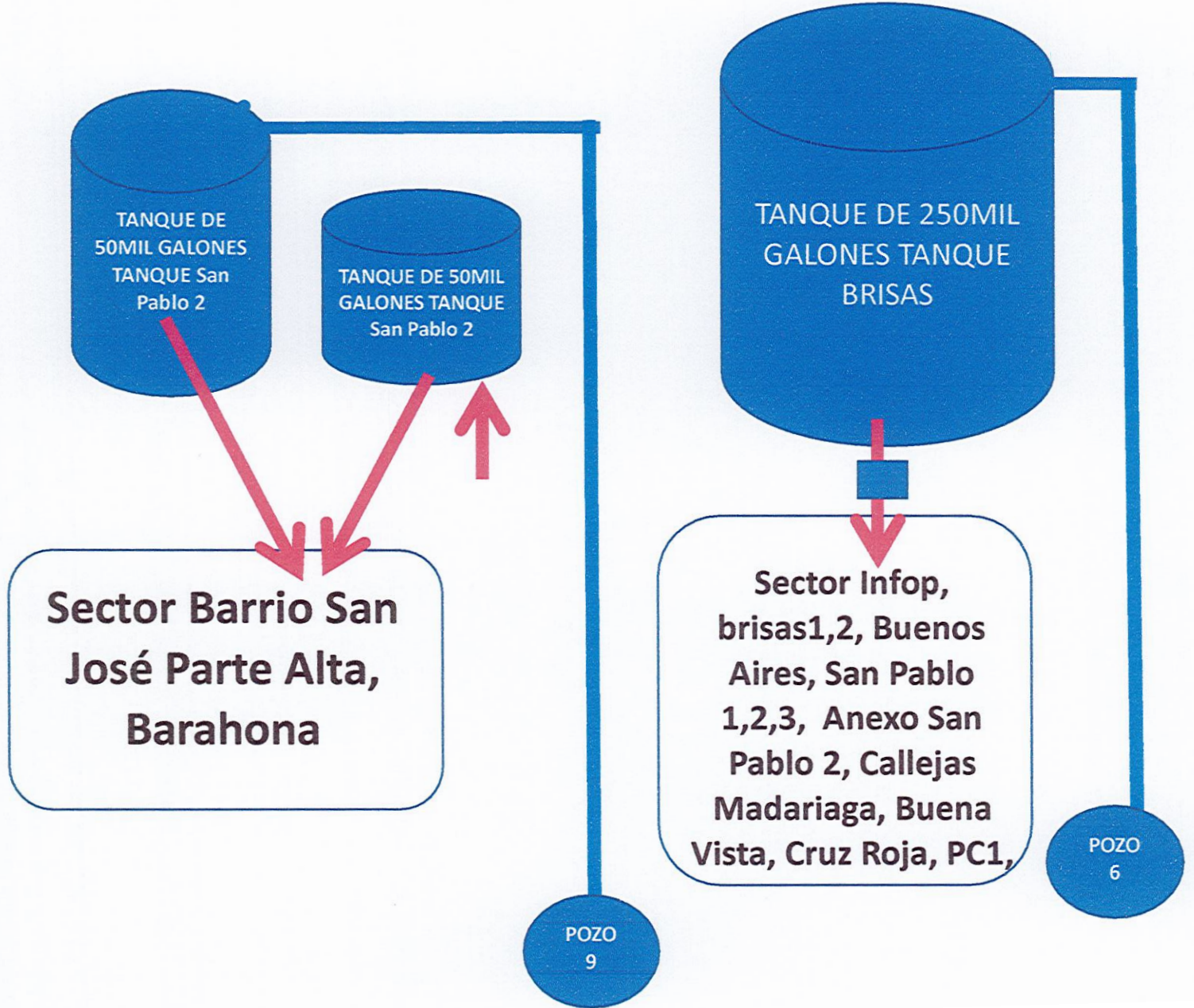
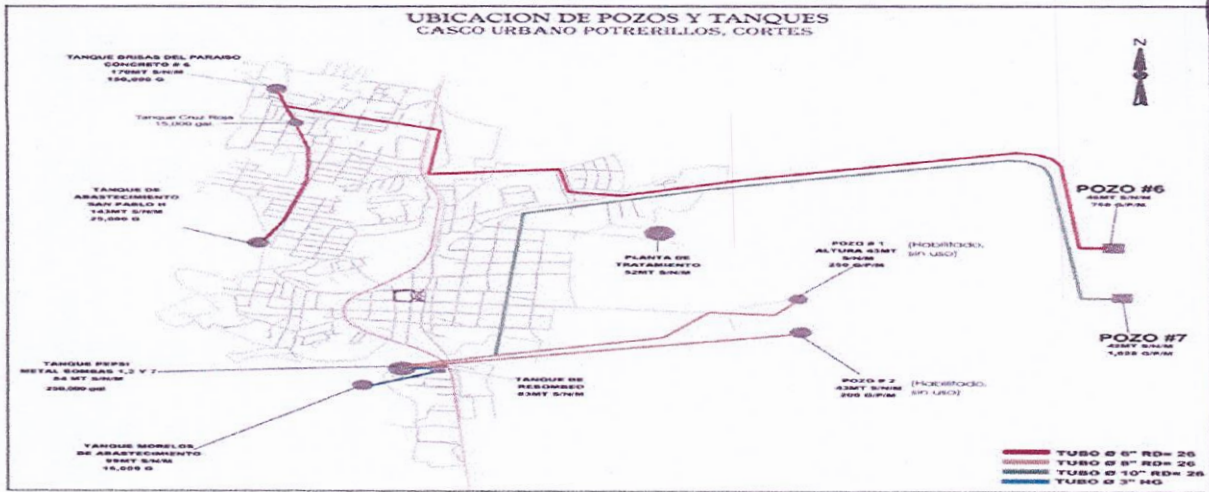



PROCESOS Y METAS PENDIENTES A REALIZAR

- Completar el Proceso para el abastecimiento de agua en la Zona Alta del Municipio y así separa los sistemas de agua del de los barrios del Sector Infop y Sector San José.
- Sectorizar Los sistema de Agua en los Barrios Sinaí, Mi Esperanza, Brisas del Sur, Reparto del Pedregal.
- Construcción de Represa de salto en el Zapote para captación de Agua para Abastecimiento de las aldeas Buena Vista, Nuevo Mundo y San Miguel.
- Proyecto de Agua Potable en Aldea Caracol, Empresa Caracol y Reyes Rodríguez Arévalo.

PROCESOS Y METAS A REALIZAR PARA LA CALIDAD DE AGUA EN EL MUNICIPIO

FILTRADO DE AGUA EN LOS TANQUES

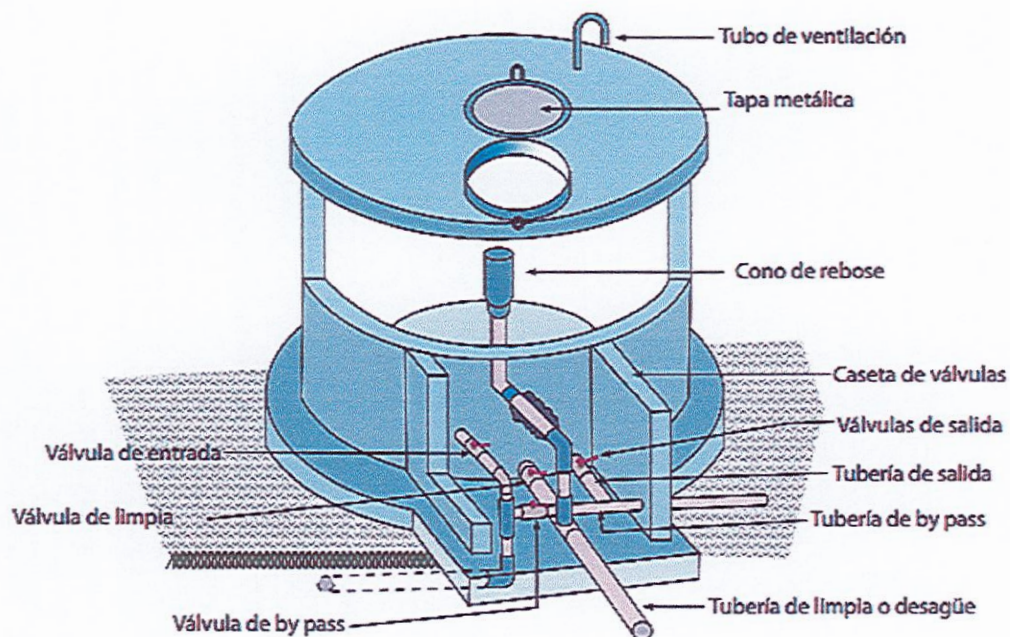
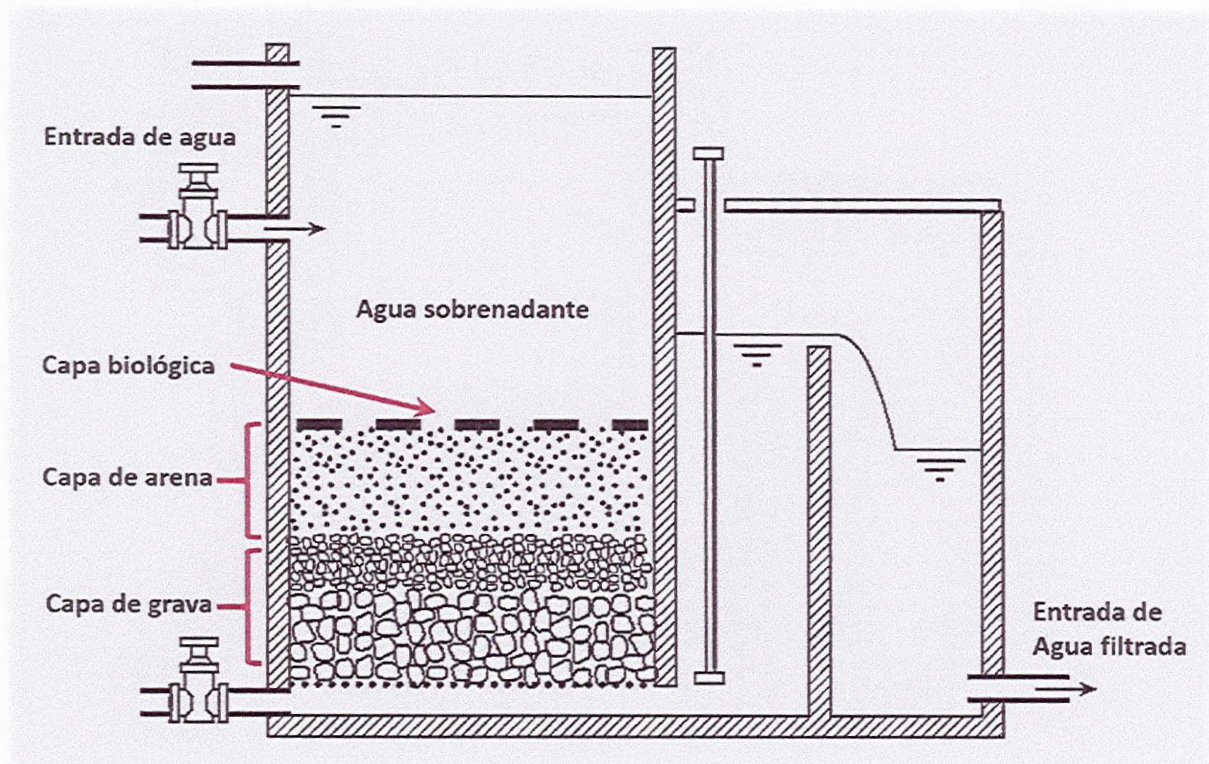

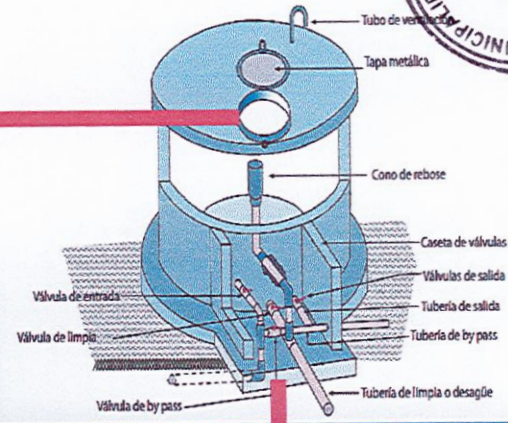
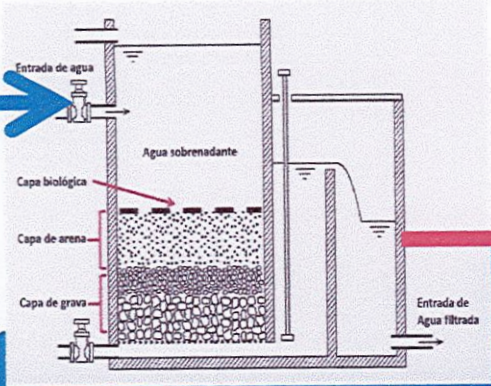

TANQUE DE 250MIL GALONES TANQUE BRISAS

POZO
6

Válvula

SISTEMA DE DISTRIBUCION

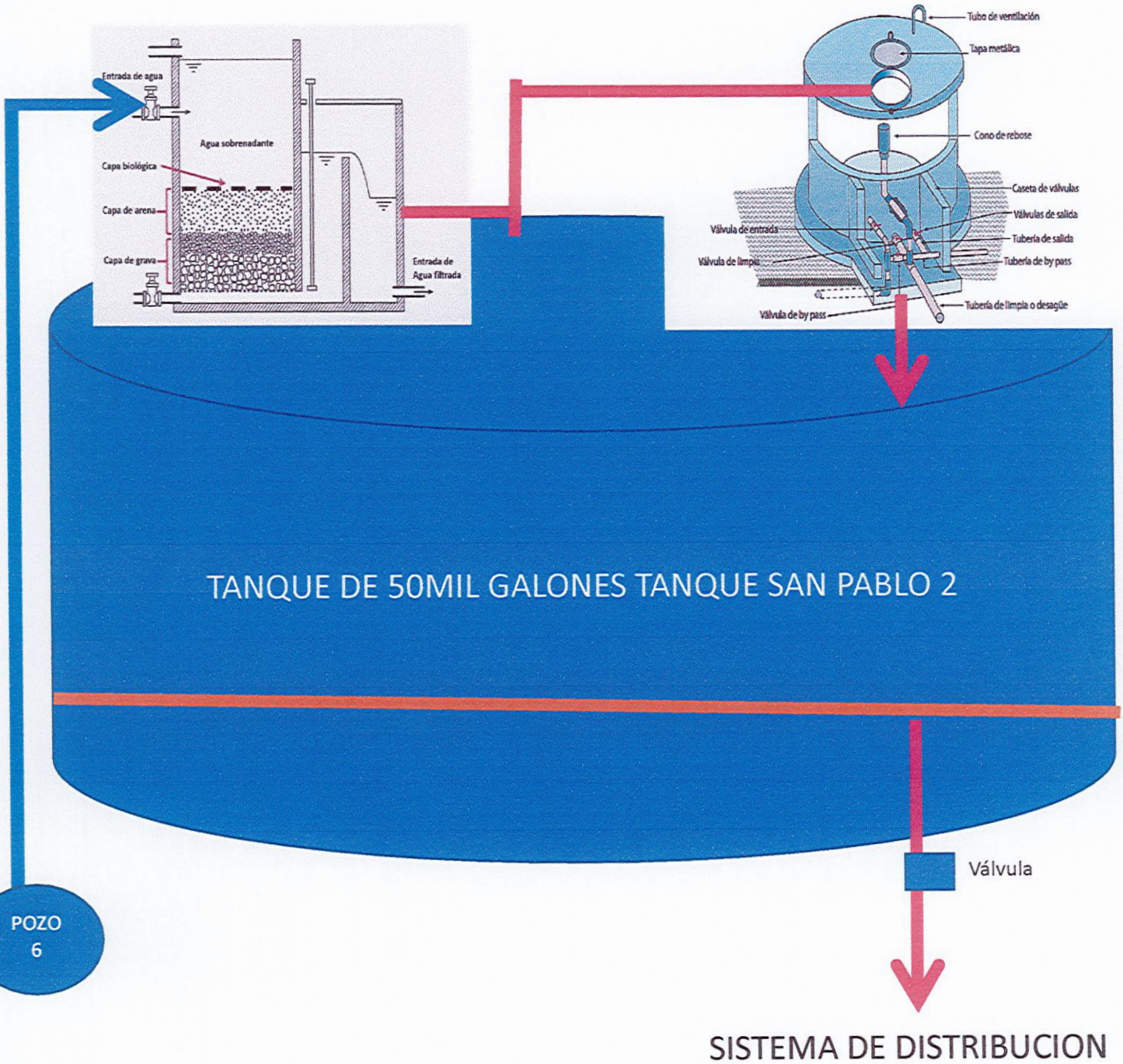

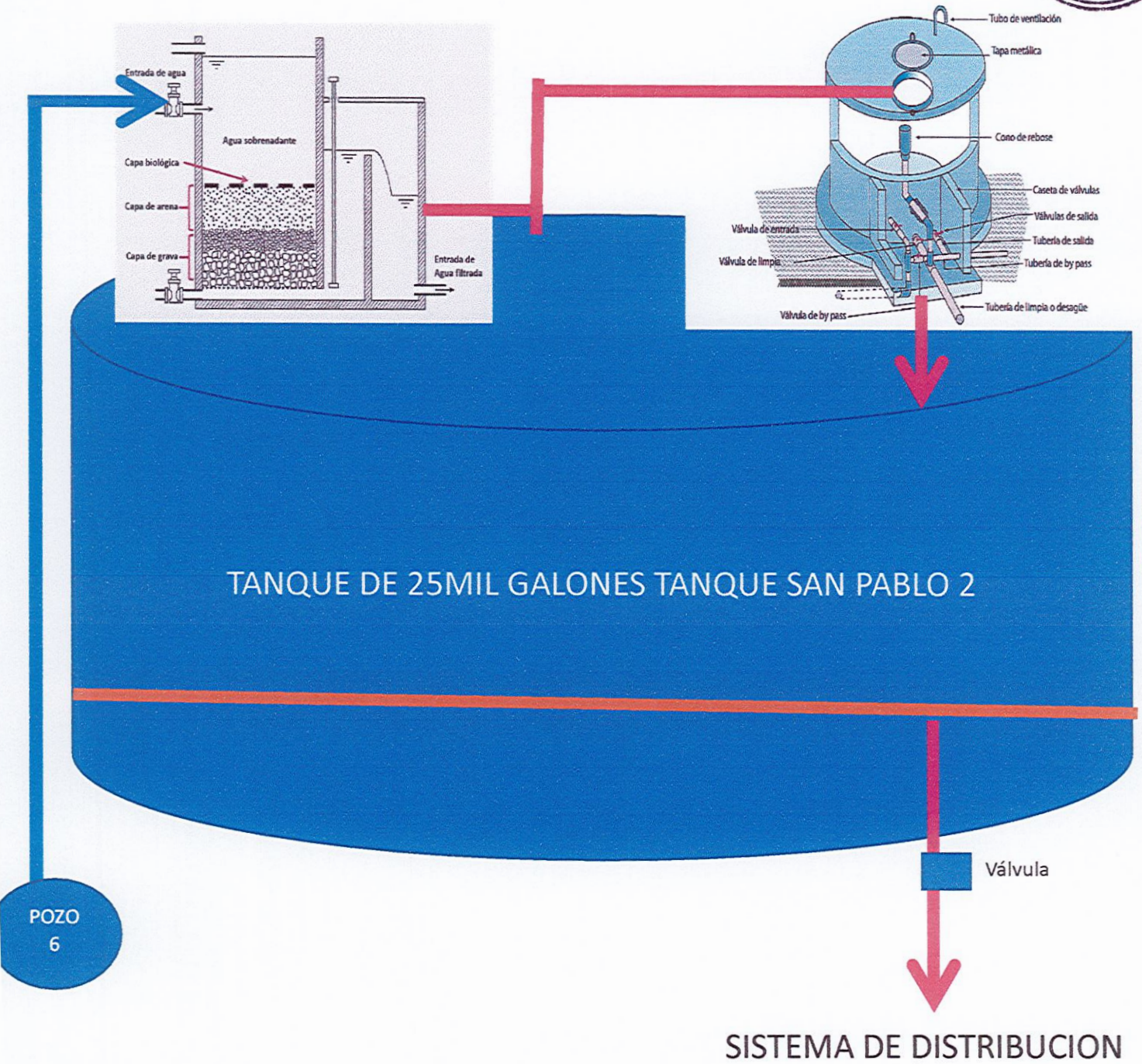



MORA DE AGUA

BARRIO	MONTO
SAN MIGUEL	L. 307,030.00
BUENA VISTA	L. 92,125.00
Callejas Maradiaga	L. 1,552,499.00
Briass del Paraiso 1 Y 2	L. 1,412,996.00
Mi Esperanza	L. 214,366.00
Pedregal	L. 1,707,515.00
Infop	L. 425,806.00
Repartos del Pedregal	L. 629,984.00
Cruz roja	L. 407,043.00
Brisas Sur	L. 468,703.00
Gracias A Dios	L. 710,048.00
Las Flores	L. 808,904.00
Lempira	L. 512,375.97
Barahona	L. 462,603.00
Morazan	L. 817,842.00

TOTAL MORA

BARRIO	MONTO
Cabañas	L. 530,387.52
suyapa	L. 439,254.21
Buenos Aires	L. 492,973.00
Canada	L. 1,023,119.00
6 de Agosto	L. 115,354.00
Las Acacias	L. 35,798.00
Porder Ciudadano 2	L. 662,802.00
LA UNION	L. 137,800.00
SAN RAMON	L. 124,700.00
PODER CIUDADANO 1	L. 521,256.00
SAN JOSE	L. 875,227.32
SAN PABLO 1	L. 183,261.00
SAN PABLO 2	L. 357,692.00
SAN PABLO 3	L. 228,258.00
MORELOS	L. 1,027,361.00

17,285,083.02





EL AGUA ES UN DERECHO HUMANO, Y COMO FUNCIONARIOS Y EMPLEADOS PUBLICO, ES NUESTRO DEBER DARLE A NUESTRO HABITANTES UN MEJOR SERVICIO DE AGUA Y DE BUENA CALIDAD.

MUCHAS GRACIAS, DIOS LOS BENDIGA Y NOS DE LA FORTALEZA Y SABIDURIA PARA CUMPLIR ESTE DEBER..

El Sr. Alcalde Municipal, le informa a la Honorable Corporación Municipal, que el costo del tubo galvanizado es de Lps. 21,000.00 por unidad por lo que se tomó la decisión de mandar a reparar para evitar costos elevados. Así mismo informa que para la parte alta hay que mejorar el abastecimiento por lo que se construirá un tanque de 250,000 galones ya que la población en ese sector está creciendo.- así mismo le sugiere a las personas que están morosos con el pago de los servicios públicos que da la Municipalidad aprovechar la amnistía tributaria que el congreso aprueba en los últimos meses de cada año para que paguen los servicios.- también le sugiere a las comunidades formar su junta de agua para un mejor manejo del suministro de agua.- porque hay Barrios como el Poder Ciudadano No. 1 y No. 2, en donde la Población bota demasiada agua y esa gente debe evitar ese exceso del derrame de ese Liquido y el próximo año se iniciara con las visitas a los barrios para solicitarle a la población el pago del servicio de agua porque también se toma en consideración durante la pandemia la gente quedo afectada económicamente y por eso no se efectuaron los cobros. Así mismo informo que queda pendiente de ejecuta de septiembre a diciembre del presente año y pendiente de los ingresos de transferencia del gobierno central. **El ING. CARLOS NOE RIVERA MANZANARES**, Alcalde Municipal, Les cede la Palabra a la Lic. Rosibel Amaya, Jefe de Presupuesto y al Lic. Jorge Castillo, Jefe del Departamento de Contabilidad, quienes expusieron sobre el detalle de los ingresos y egresos del ante proyecto de presupuesto correspondiente al año 2024, el cual se socializo con los presidentes de las diferentes juntas directivas de los Patronatos del Municipio, los listados de los próximos proyectos a desarrollar en el año 2024, en cada uno de los sectores de acuerdo al Plan de Desarrollo Municipal, (P.D.M.) El Regidor, **José Raul Barahona Cedillos**, Manifiesta que lo dijo el Sr. Alcalde Municipal es que los problemas cada día se va



poniendo mas complicados a nivel Nacional y podemos tener las mejores iniciativas y hay que Cooperar con la sociedad y en Potrerillos estamos a una altura de entre 35 y 38 grados sobre el nivel del Mar y la destrucción del medio ambiente nos está haciendo daño por aquellos han cortado un árbol y eso nos afecta y debemos hacer un plan de reforestación en el Municipio para trabajar y haremos esa iniciativa como Municipalidad, con la empresa privada y la población del Municipio, pero hay un animalito que es el que más reforesta con el consumo de una fruta y hay quienes destruyen esos animalitos y con el tema de presupuesto a ejecutar es de 62 millones el que al 17 de agosto. **Punto 9.** Palabras de los Srs. de la Sociedad Civil del Municipio de Potrerillos Cortes. (A) El Ing. Carlos Noe Rivera Manzanares, Alcalde Municipal, le cede la palabra al **SR. ISRAEL SERRANO**, Vecino de la Aldea de Bejuco quien toma la palabra y manifiesta que está muy contento con la actual Corporación Municipal, porque están trabajando con rendición de cuentas y Potrerillos tiene Carencia de agua Potable y tenemos una zona acuífera con mucha agua, El Sr. Alcalde Municipal Menciona a Bejuco y nosotros somos eficientes ya que cuando hay problema en 1 o 2 días está resuelto y como es posible que haya gente que aquí en Potrerillos no este pagando el valor del Servicio de agua, para el caso en Bejuco eso no sucede y Bejuco necesita Proyecto el Sr. Alcalde Municipal ya sabe y siempre venimos para que de ese Presupuesto se nos de y también queremos que se nos haga el arreglo de las calles y dichosamente no hemos tenido pérdidas humanas y venimos a pedir una copia del ante proyecto de presupuesto para el año 2024 para nuestra información, y Bejuco es una de las comunidades mas grandes del Municipio y ahí van los liberales, Nacionalista y libre a pedir votos. El Ing. **Carlos Noe Rivera Manzanares**, Alcalde Municipal, le cede la palabra al **Sr. Luis Domínguez**, Vecino de la Comunidad de La Reyes Rodríguez Arévalo, quien manifiesta que han tenido problemas de agua y han gastado más de Lps. 30,000 y le hacemos un llamado a la Corporación Municipal para que nos revisen la bomba con un técnico por ser presidente de una junta de agua no es fácil porque hay que estar pendiente de todas las necesidades Nosotros somos una comunidad marginada porque tenemos cunetas malas y que la corporación nos pueda ayudar y con las alcantarillas, el sr. Alcalde Municipal nos donó 32 bolsas de cemento y 2 volquetadas de arena y todas las aldeas necesitamos proyectos. El Ing. **Carlos Noe Rivera Manzanares**, Alcalde Municipal, le cede la palabra al **Sr. Manuel Alvarenga**, Vecino de Comunidad del Triunfo y manifiesta que nosotros casi nunca tenemos el apoyo de la corporación Municipal y talvez es que no somos muy buenos para gestionar y hoy venimos a pedir cunetas, calles y le solicitan una reunión con el Sr.



Alcalde Municipal para un tratar varios problemas que tenemos en la comunidad. El Ing. **Carlos Noe Rivera Manzanares**, Alcalde Municipal, le cede la palabra al Sr. Álvaro García, Vecino de Nuevo Higuerito Central, ya que hay problemas de carreteras y estamos a un Minuto de la CA5 y que nos ayuden con las calles, con el estadio, que nos ayuden con alumbrado publico de la comunidad el que esta casi colapsado. El Ing. **Carlos Noe Rivera Manzanares**, Alcalde Municipal, le cede la palabra a la Sra. Miriam Isabel Orellana, Vecina del Barrio La Unión y manifiesta que tenemos problemas con el Tren de aseo en el Barrio la Unión y la gente del barrio no tiene mucha voluntad y les pedimos que el Tren de Aseo que pase con mas frecuencia. El Ing. **Carlos Noe Rivera Manzanares**, Alcalde Municipal, le cede la palabra al Sr. Héctor Zelaya, Vecino de La Comunidad del Triunfo, Manifiesta que los habitantes de esta comunidad tienen un problema porque no sabemos a Municipio Pertenece pero según nosotros pertenecemos a Potrerillos Cortes, sin embargo hay personas de nuestra comunidad que se domicilian en el Municipio de Pimienta Cortes, ante esa situación les solicitamos información para dejar en claro a que Municipio pertenecemos.- Lo otro es que le estamos solicitando un espacio para una reunión en la comunidad y plantear todos los problemas que tenemos porque queremos que se nos ayude a resolver. El Sr. **Alcalde Municipal**, le informa a la Honorable Corporación Municipal, que para la Comunidad de Bejuco se está trabajando para resolver la reparación del puente porque la gente tiene que ir a dar la vuelta y los pueden asaltar y a la Gente hay que darle seguridad y con el tema del agua potable de la Comunidad de la Reyes Rodríguez Arévalo se les dará una respuesta más saludable y se ha contratado a un técnico para hacer un buen trabajo porque el pozo se les va a secar y para la Aldea de Caracol se construirán las mejoras con supervisión Municipal, y con La Comunidad del Triunfo siempre estamos con lo del quinder de esa comunidad y hay que hacer una inversión, con relación a su los su estatus la escritura del Terreno ahí se establece que pertenecen a Municipio de Potrerillos Cortes, y de acuerdo a la escritura cada uno de los habitantes puede escritura su predio, Por lo que en la Comunidad del Triunfo nos reuniremos el Dia Sábado 26 de Agosto, a la hora 3.p.m. y con relación a la Comunidad de Nuevo Higuerito Central, ya se hizo una gran inversión en la la apertura de las calles, y con relación al problema de las aguas negras es bien difícil porque ahí el terreno es muy rocoso y con el tren de aseo hay gente que con facilidad tiran la basura en cualquier lugar, debemos cambiar el sistema para llegue el tren de aseo y la unidad llegue a las casas y se les cobrara Lps. 10,00 y con el Tema del tren de aseo ese es proyecto de la compañera. Juana Aracely Pavón Alcerro, y con relación



a los transformadores para el Pozo No. 6 no eran los correctos por eso hay que decir la verdad y por eso pediré la Información,- y en el Barro San Pablo No.3, hay una quebrada que está socavando las casas y las calles ya que viene de la montaña por lo que construiremos una cuneta tipo v con mano de obra no calificada y el próximo Domingo 2 de Septiembre se hará una reunión con los habitantes del Barrio San Pablo No. 2 y con el tema de la luz ya hable con la gerente de la Enee y nosotros tenemos que hacer el trabajo de la Enee y vale la que la EEH ya se fue porque Nosotros no podemos hacerle el trabajo a la Enee. **La Regidor, JUANA ARACELY PAVÓN ALCERRO**, le informo a la Honorable Corporación Municipal, que se siente Satisfecha ya que la Administración anterior contribuyo con un granito de arena para lo que será este Noble Proyecto que tanto necesitamos como es el Proyecto de Agua Potable en el Municipio. En el año 2018 se construyó el Pozo No. 9 en el año 2019 se adjudico la Habilitación del Pozo consistente en Postes, Líneas Primarias, Panel, Bomba etc. Con un aproximado de Dos Millones de Lempiras; existe un avance para que esta Nueva Corporación Municipal continúe apostándole a la Distribución del Agua Potable; ya que solo con Fondos de la Alcaldía es difícil, se realizo Gestión en el año 2021 ante los Amigos Cooperantes, por Once Millones de Lempiras ante **IDECOAS**, usted Sr. Alcalde Municipal, informo el año pasado que la Municipalidad esta en la Lista hay que dar seguimiento para resolver en gran parte este problema. Con relación al Ante Proyecto del Presupuesto los Vecinos tienen que Enlistar los proyectos las necesidades por Barrios, Aldeas tengo entendido que se esta socializando el P.D.M. hay que participar en cada una de las comunidades les felicito a cada uno por su presencia. **Punto. 10. ACUERDOS Y RESOLUCIONES.**

(A) El **ING: CARLOS NOE RIVERA MANZANARES**, Alcalde Municipal, Le informo a la Honorable Corporación Municipal, que el Ante Proyecto de Presupuesto Correspondiente para el Año 2024, debe ser Aprobado por la Honorable Corporación Municipal a más tardar el día 15 de Septiembre del Año 2023, por lo que la Comisión de Finanzas de la Honorable Corporación Municipal, de Manera Conjunta con La Lic. Elvia Rosibel Cruz Amaya, Jefe de Presupuesto, Lic. Jorge Antonio Castillo Martínez, Jefe de Contabilidad, Lic. Ángel Hernán Carias, Jefe de Informática y el Lic. Fabian Alexander Oseguera Ramírez, Jefe de Control Tributario, Son los Comisionados para Trabajar en la Elaboración del Ante Proyecto de Presupuesto Municipal, Correspondiente para el Año 2024. **POR TANTO:** Lo Somete a Consideración en Calidad de **MOCION** Para Aprobación **SECUNDA LA MOCION** La Regidor, **Noreen Orquídea Diaz Mejía**, Levantaron su Mano al estar de Acuerdo El Ing. Carlos Noe Rivera Manzanares, Alcalde Municipal y Los Regidores: Rosalía Villanueva Molina, Regidor No. I, Juana Aracely Pavón Alcerro, Regidor No. II, Edwar Josué Rodríguez Bautista Regidor

No. III, Alex Mahomar Reyes Menjívar, Regidor No. IV, José Raúl Barahona Cedillos, Regidor No. V, Noreen Orquídea Diaz Mejía, Regidor No VI, Brenda Elena Lazo García, Regidor No. VII y Lourdes Aracely Gallegos Velásquez, Regidor No. VIII. **POR TANTO** Dicha **MOCIÓN** es Aprobada por Unanimidad de la Honorable Corporación Municipal, Acuerdo de Ejecución Inmediata. **Punto 11.** Cierre de la Sesión, No Habiendo más que tratar el Ing. Carlos Noe Rivera Manzanares. Alcalde Municipal, da por cerrada la Sesión de Cabildo Abierto siendo las 11. 15 A.M.



ALEJANDRO DUARTE GARCÍA
Secretario Municipal