

H. DIAGRAMA DE FLUJO DEL TRÁMITE DE CONCESIÓN MINERA DE EXPLORACIÓN

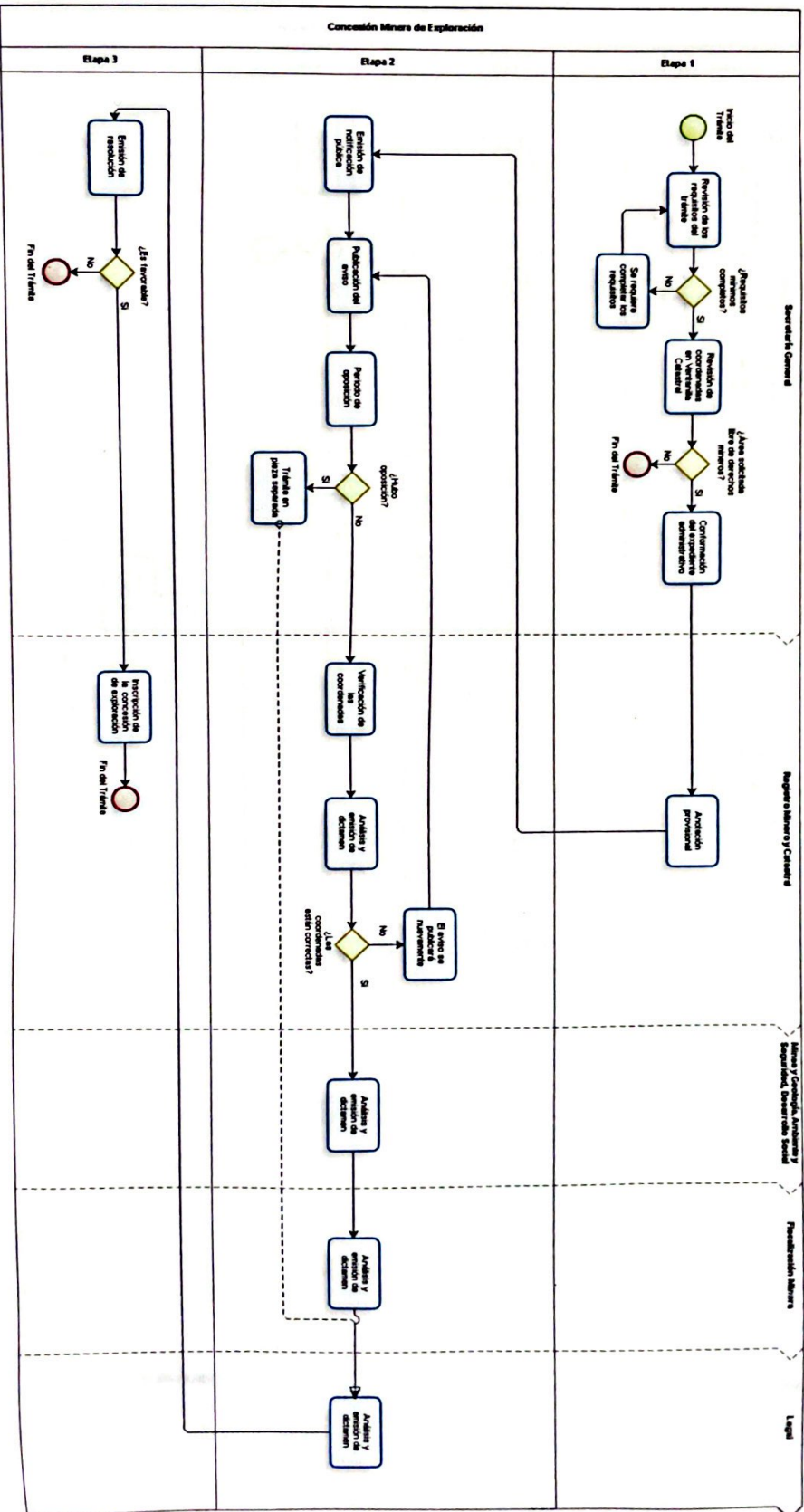

H. DIAGRAMA DE FLUJO DEL TRÁMITE DE SOLICITUD DE CONCESIÓN MINERA DE EXPLORACIÓN

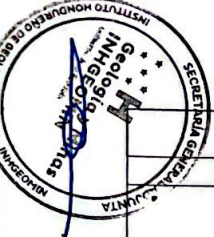
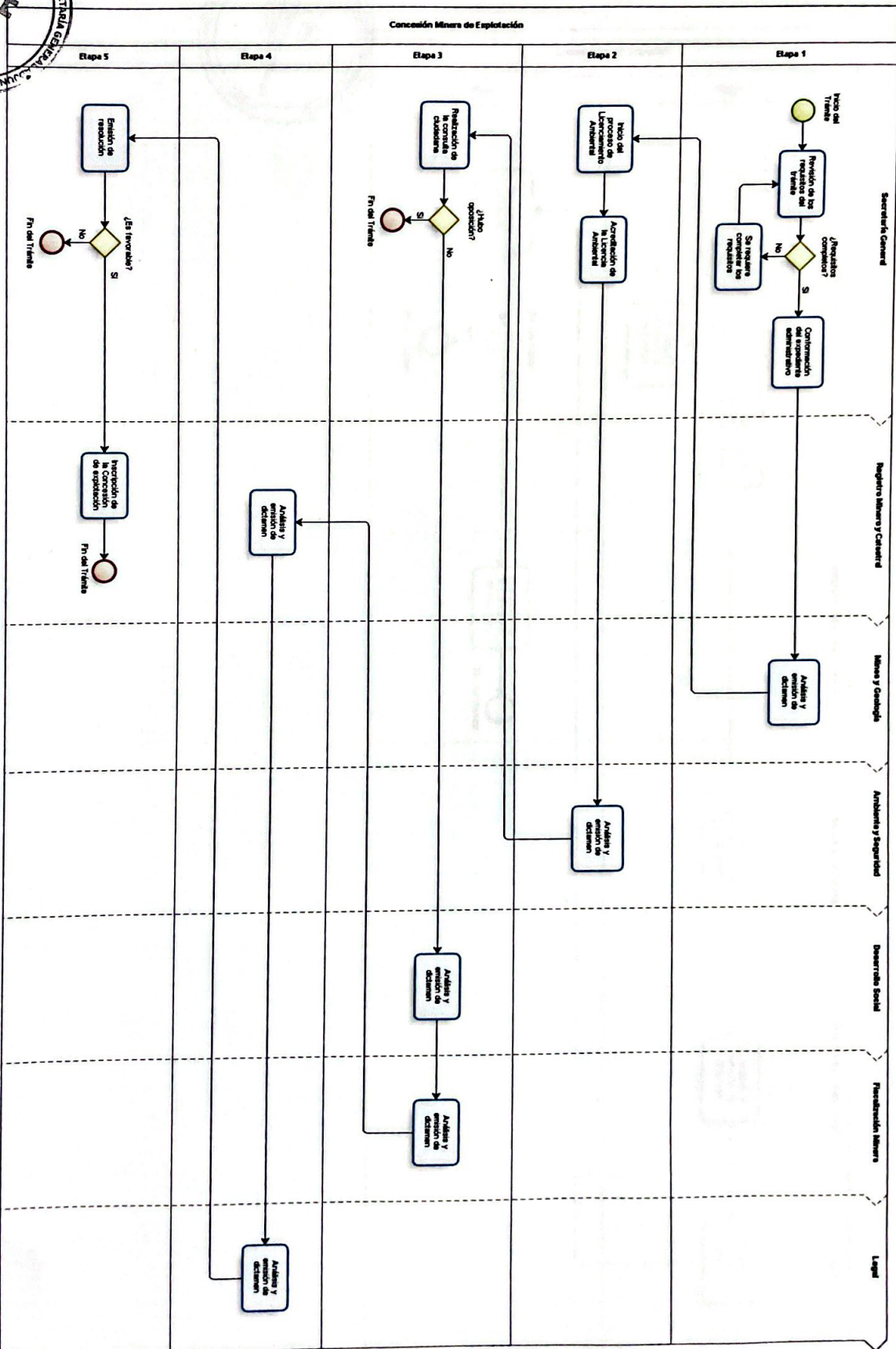

H. DIAGRAMA DE FLUJO DEL TRÁMITE DE CONCESIÓN MINERA DE BENEFICIO

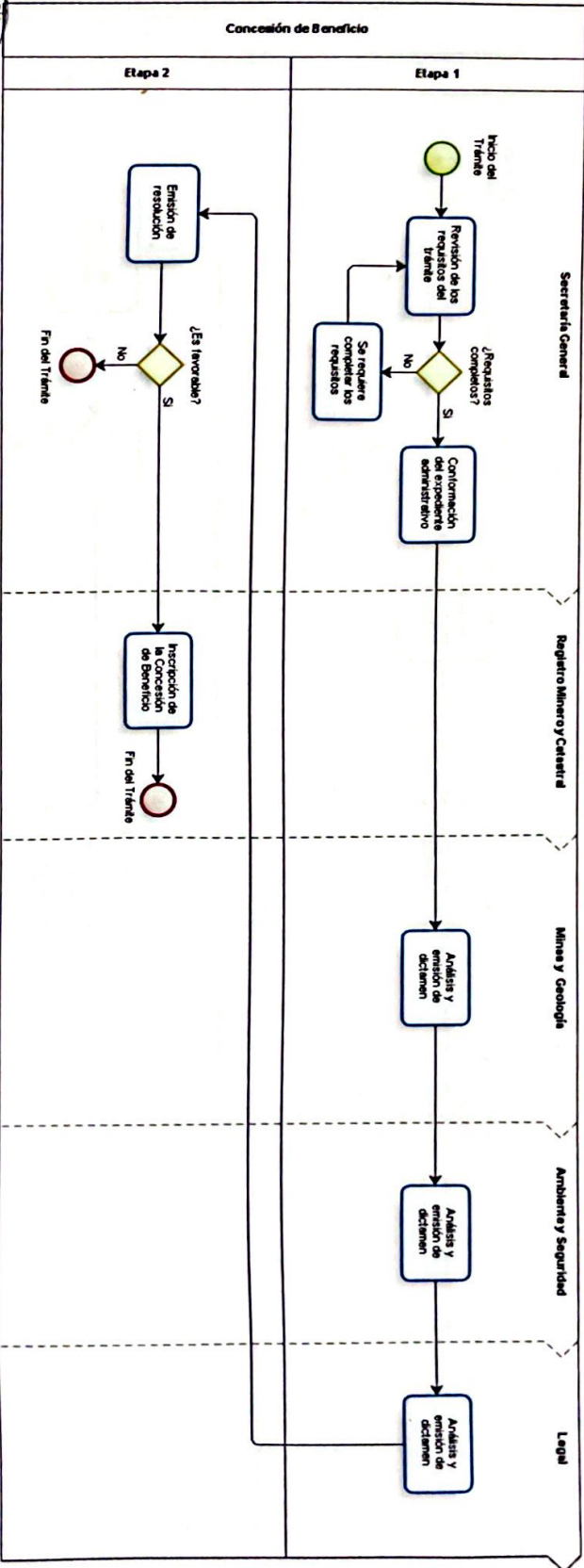

H. DIAGRAMA DE FLUJO DEL TRÁMITE DE COMERCIALIZADOR DE SUSTANCIAS MINERALES

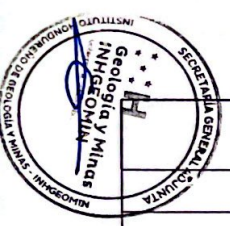
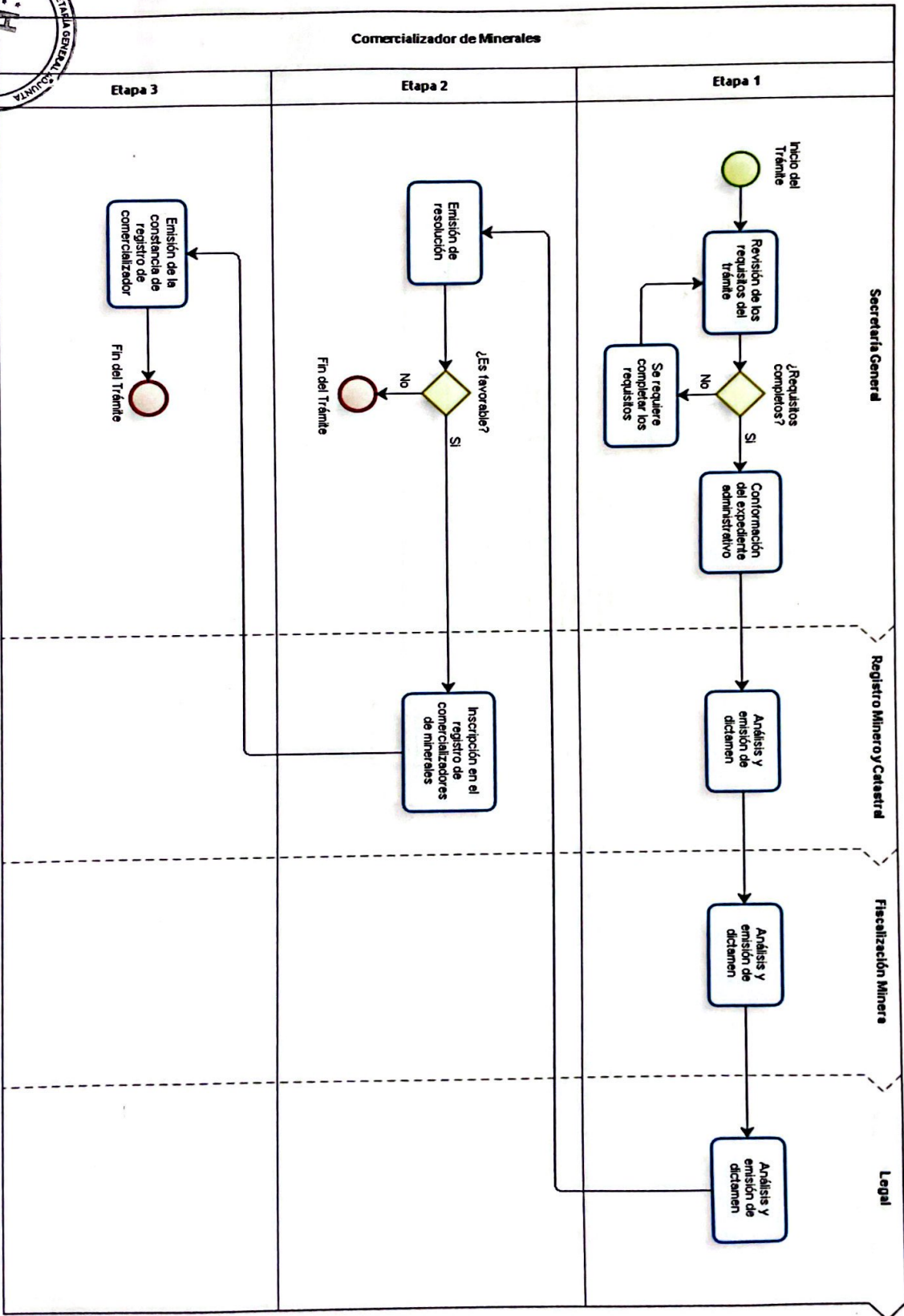

H. DIAGRAMA DE FLUJO DEL TRÁMITE DE PEQUEÑA MINERÍA METÁLICA, GEMAS O PIEDRAS PRECIOSAS

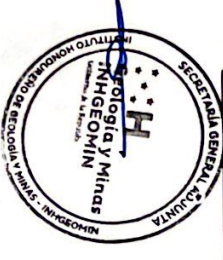
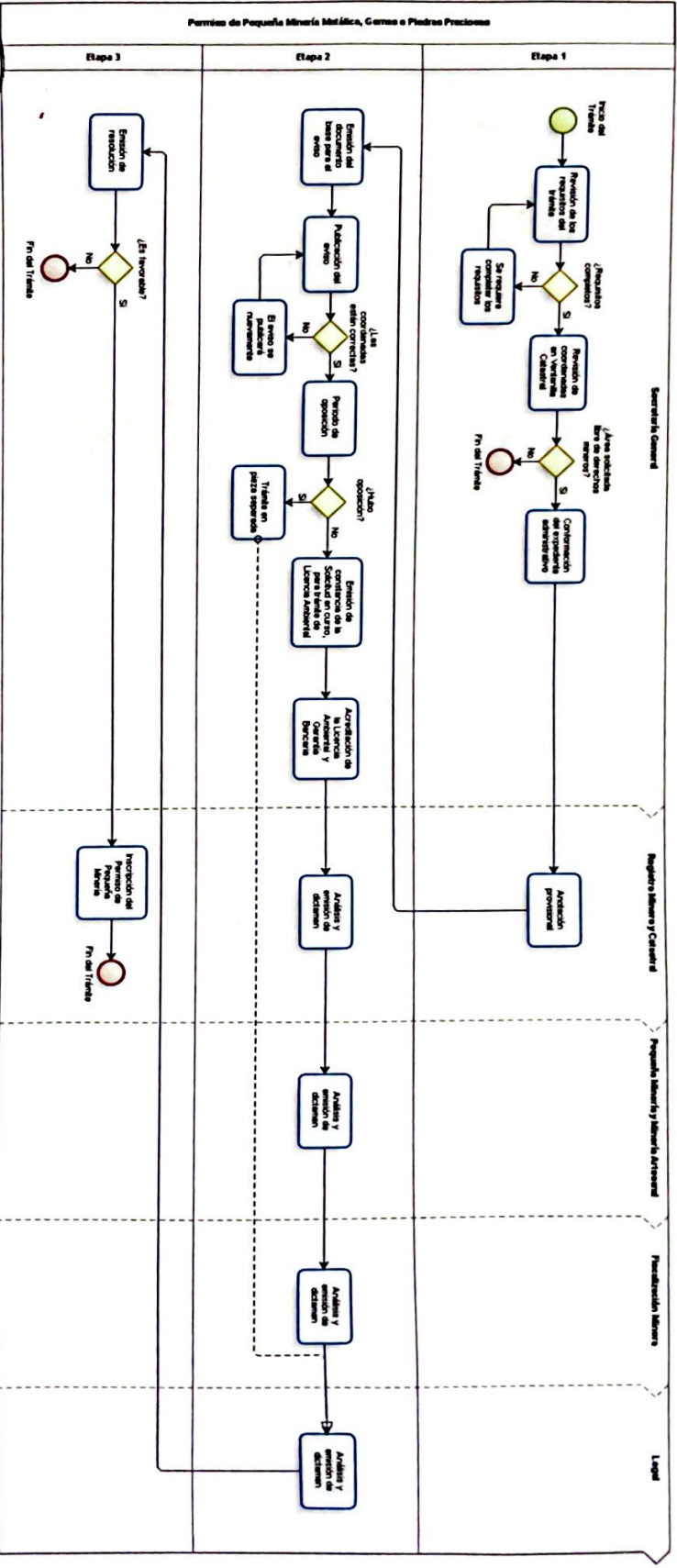

H. DIAGRAMA DE FLUJO DEL TRÁMITE DE MODIFICACIÓN DE MINERALES (ADICIÓN O SUSTITUCIÓN)

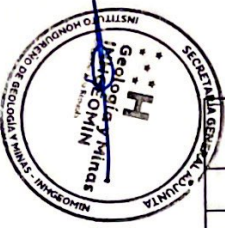
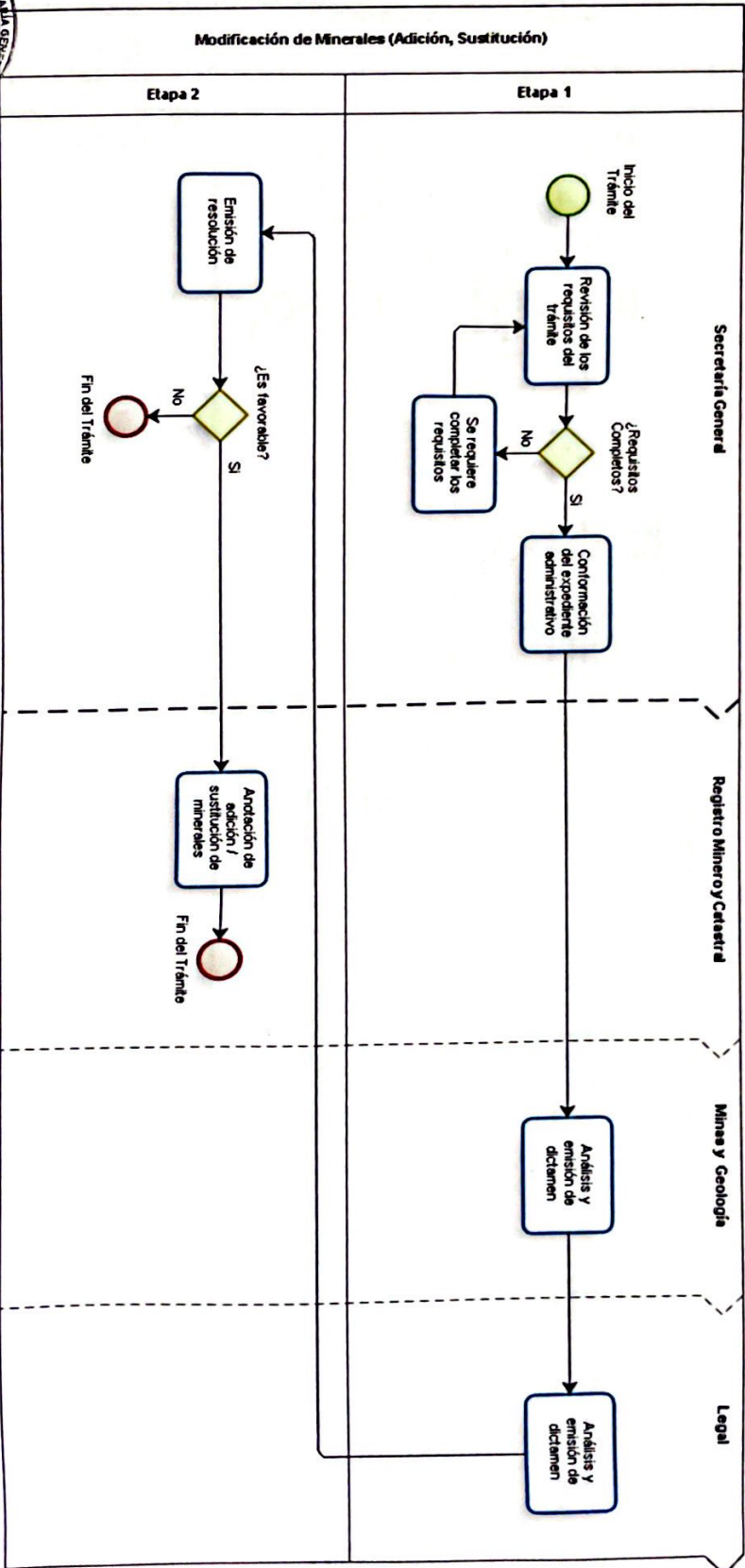

H. DIAGRAMA DE FLUJO DEL TRÁMITE DE MODIFICACIÓN DE CONCESIÓN MINERA A PERMISO MINERO

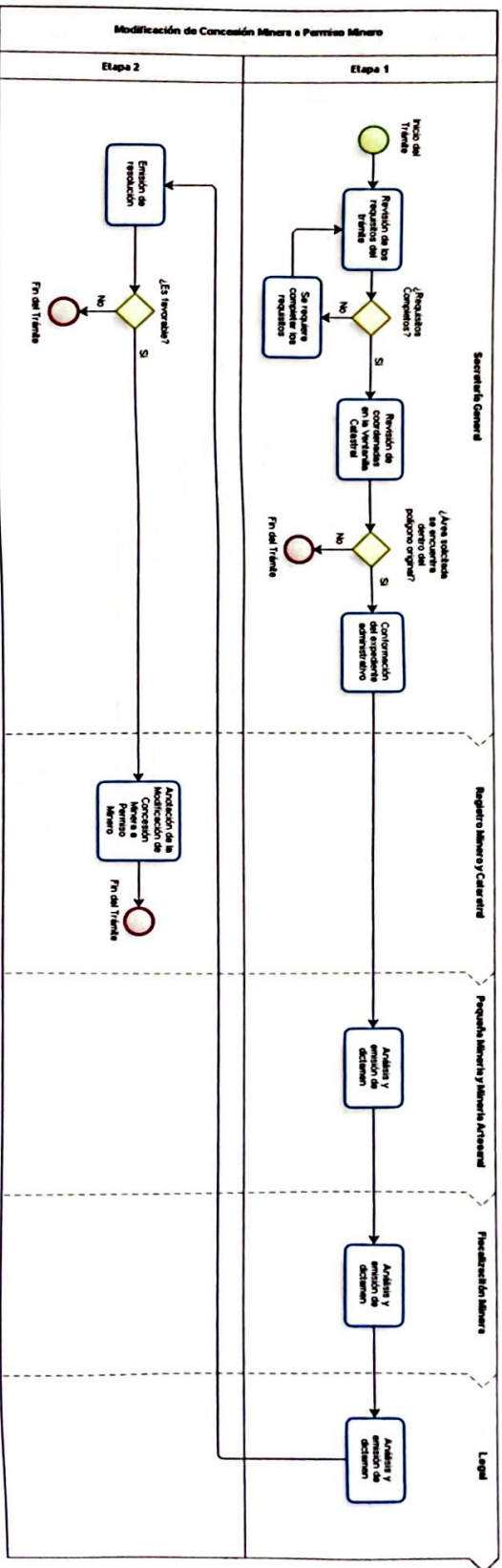

H. FLUJOGRAMA DEL TRÁMITE MODIFICACIÓN DE CONCESIÓN MINERA A PERMISO MINERO ARTESANAL O PEQUEÑA MINERÍA NO METÁLICA

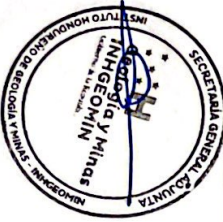
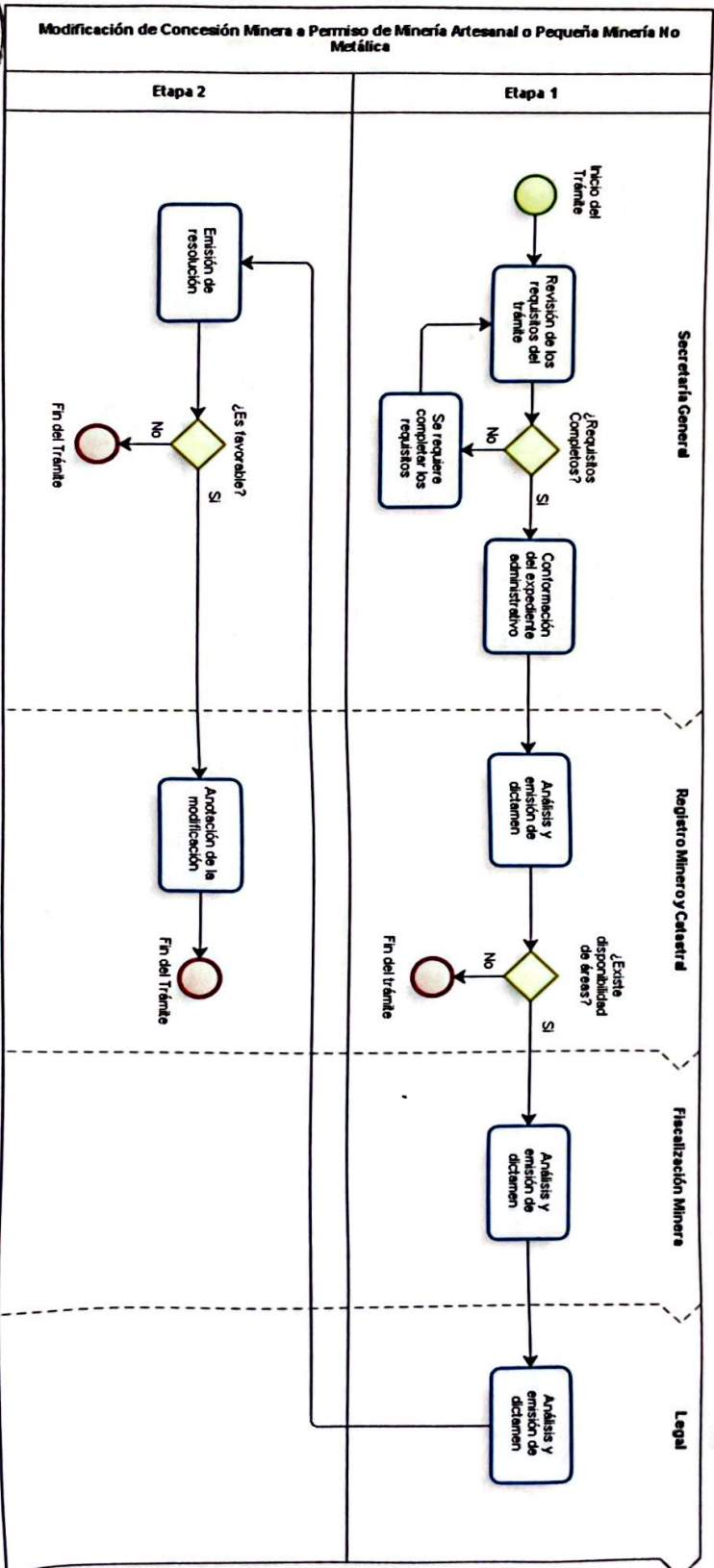

H. DIAGRAMA DE FLUJO DEL TRÁMITE DE CESIÓN O TRANSFERENCIA DE CONCESIONES MINERAS

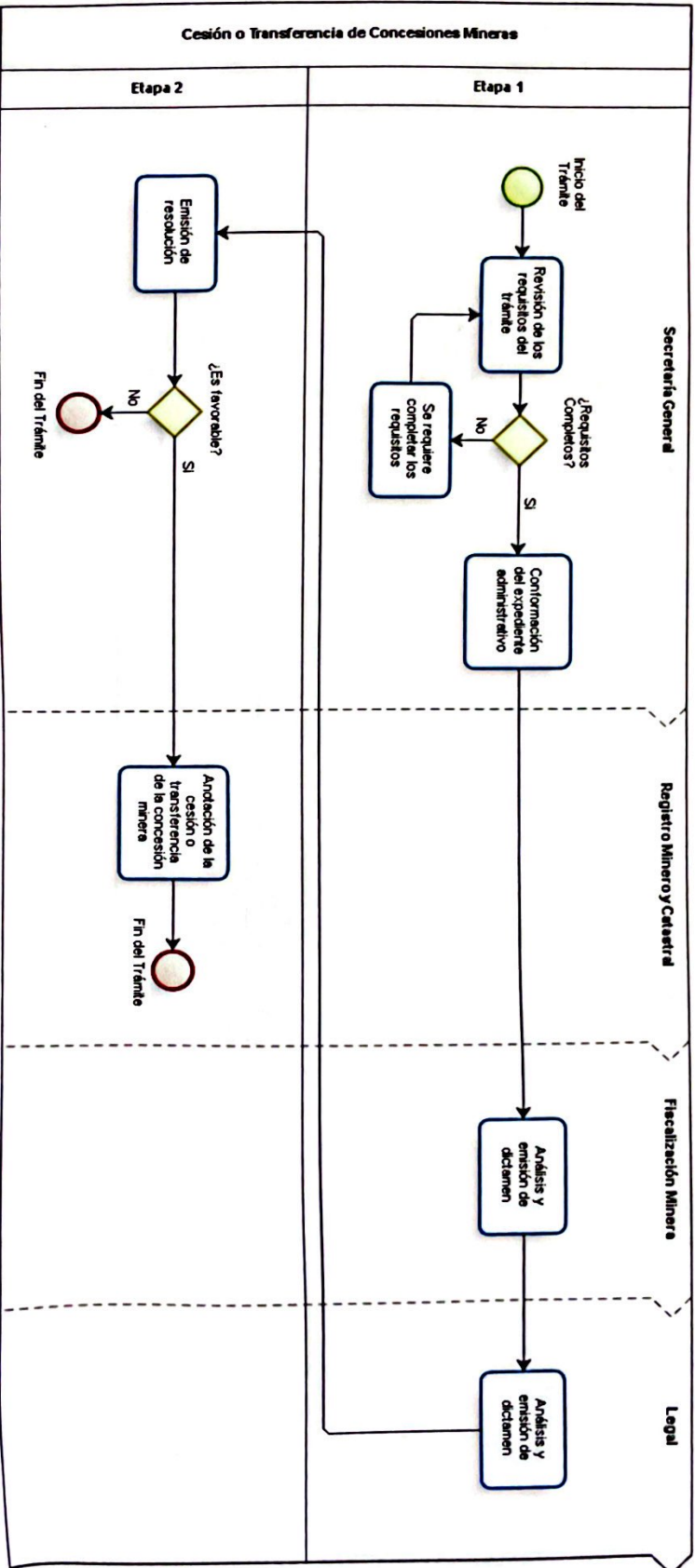

H. DIAGRAMA DE FLUJO DEL TRÁMITE DE ADJUDICACIÓN DE ÁREA PARA PEQUEÑA MINERÍA NO METÁLICA

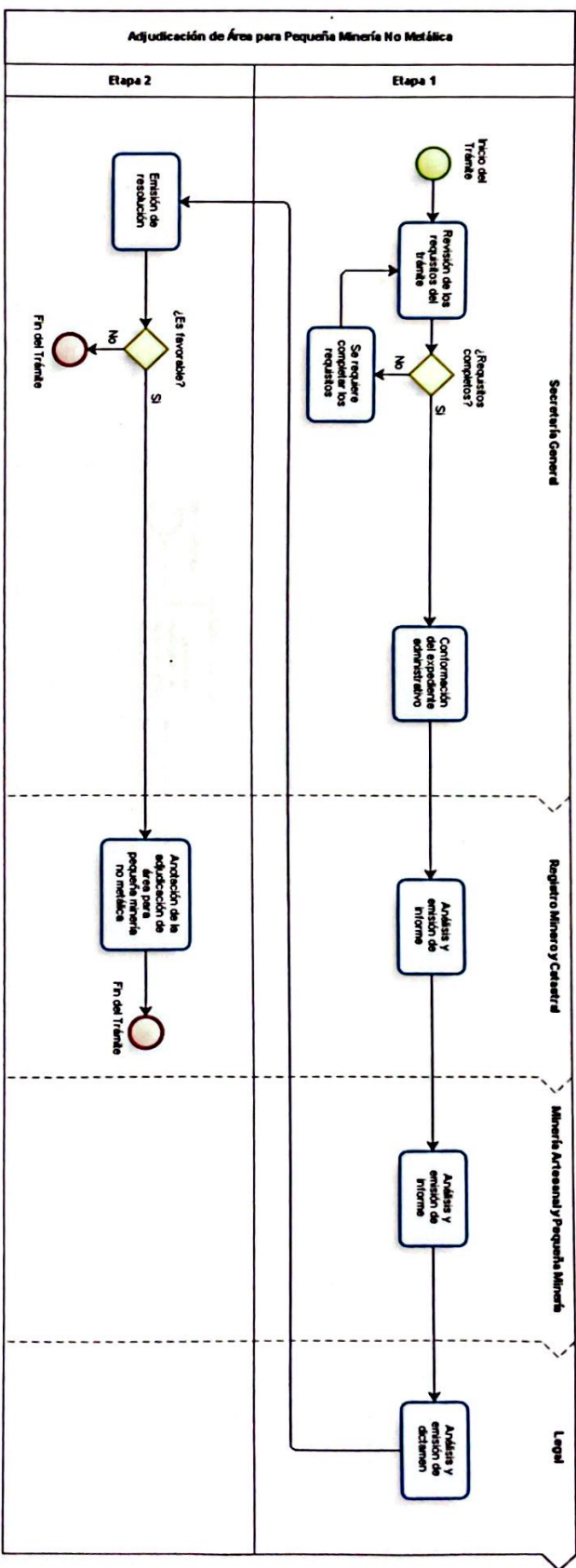

H. DIAGRAMA DE FLUJO DEL TRÁMITE DE ADJUDICACIÓN DE ÁREA DE MINERÍA ARTESANAL

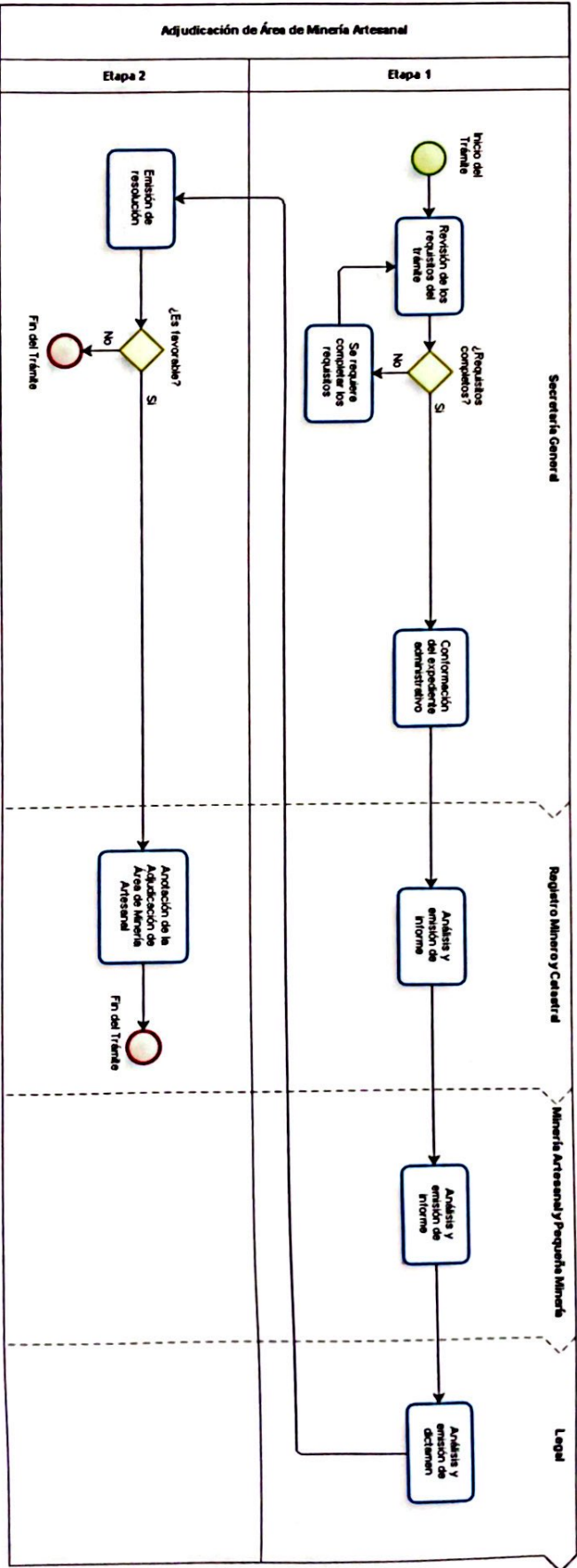

H. DIAGRAMA DE FLUJO DEL TRÁMITE DE CONVENIO DE ENTENDIMIENTO PARA LA EXPLORACIÓN O EXPLOTACIÓN DE MINERALES EN ÁREAS ESPECIALES

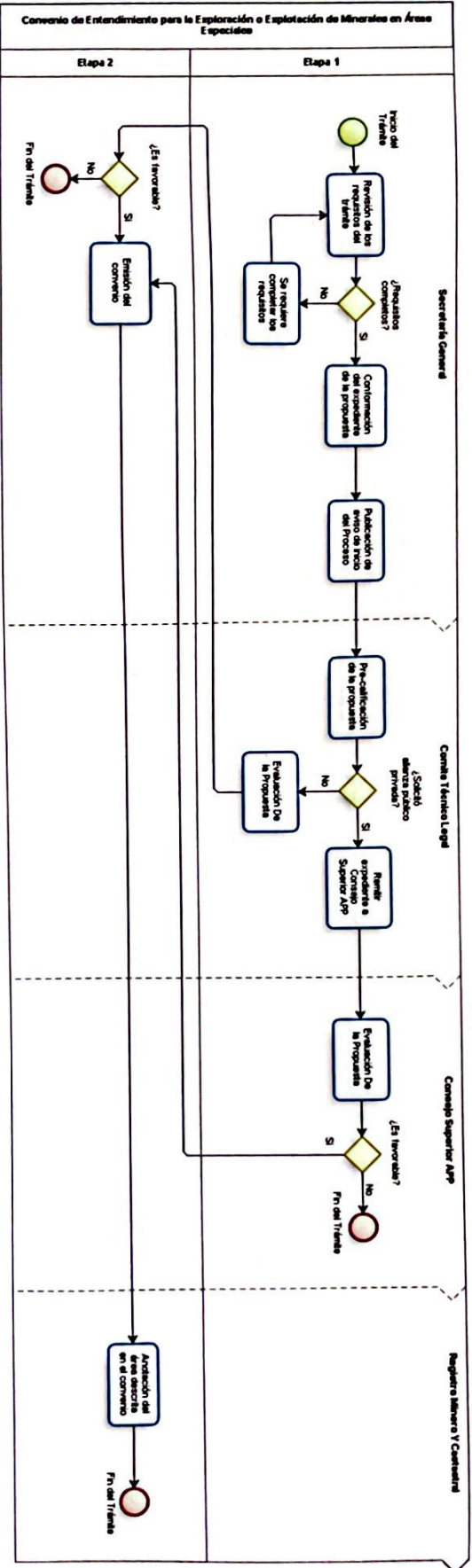

H. DIAGRAMA DE FLUJO DEL TRÁMITE DE CONVENIO DE ENTENDIMIENTO PARA LA EXPLORACIÓN O EXPLOTACIÓN DE MINERALES EN ÁREAS ESPECIALES

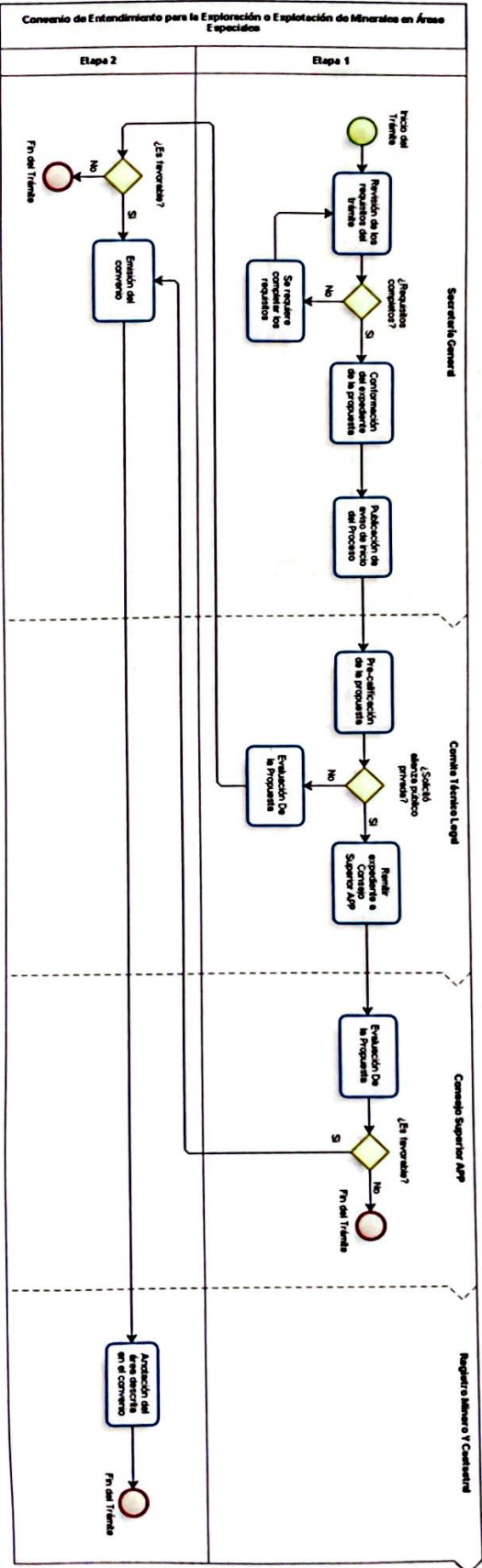

H. DIAGRAMA DE FLUJO DEL TRÁMITE DE AMPLIACIÓN DE ÁREAS.

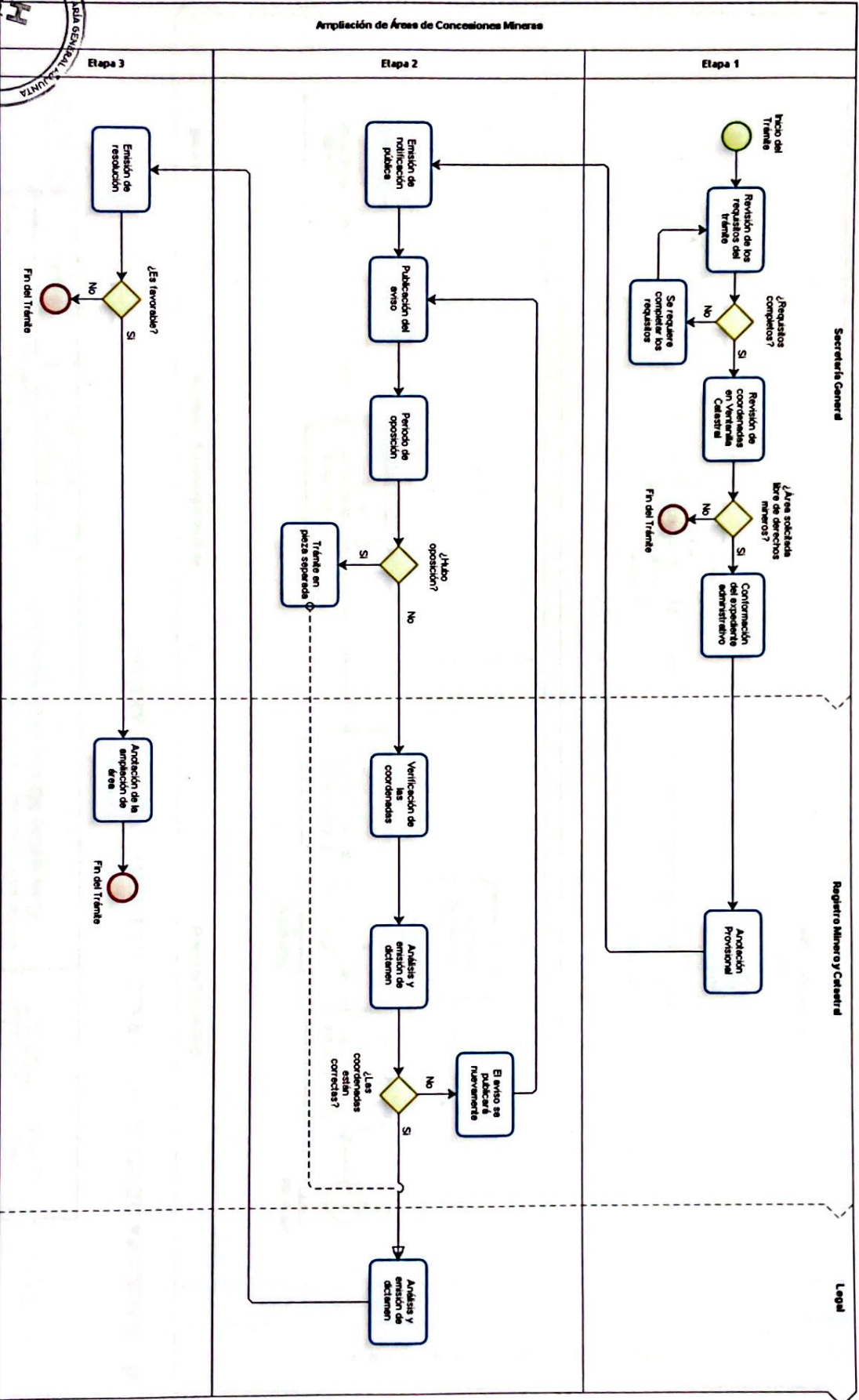

H. DIAGRAMA DE FLUJO DEL TRÁMITE DE CONVENIO DE ENTENDIMIENTO PARA LA EXPLORACIÓN O EXPLOTACIÓN DE MINERALES EN ÁREAS ESPECIALES

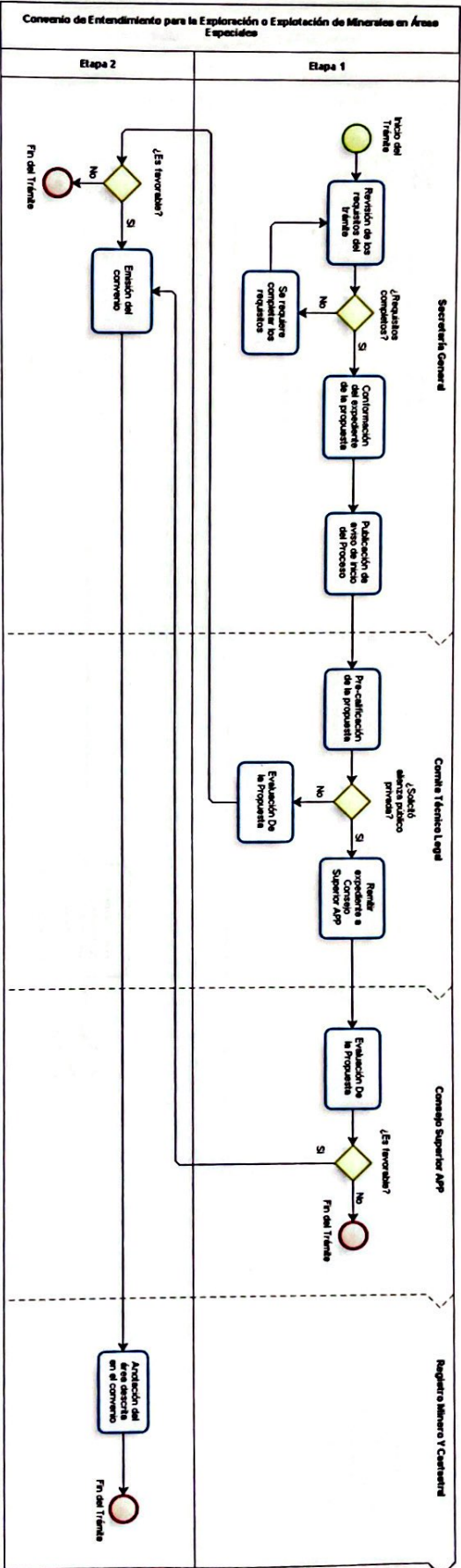

H. DIAGRAMA DE FLUJO DEL TRÁMITE DE ADJUDICACIÓN DE ÁREA DE MINERÍA ARTESANAL

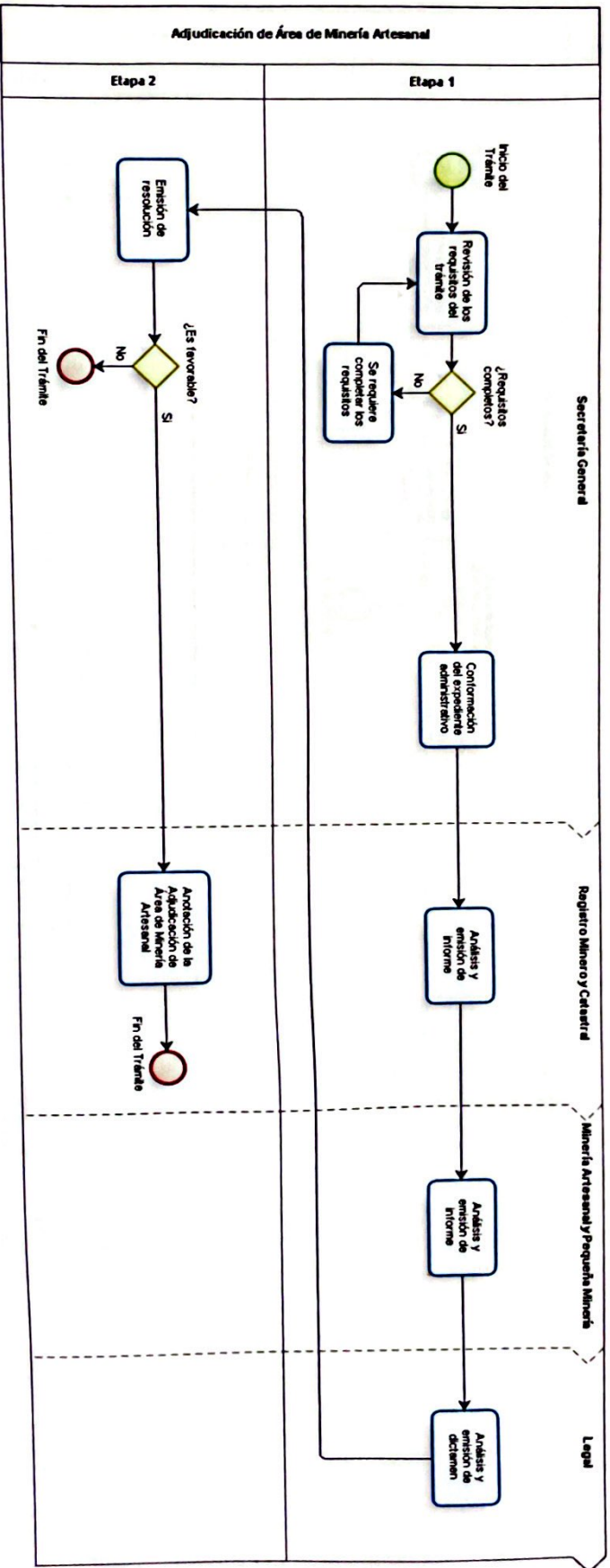

H. DIAGRAMA DE FLUJO DEL TRÁMITE DE AMPLIACIÓN DE ÁREAS.

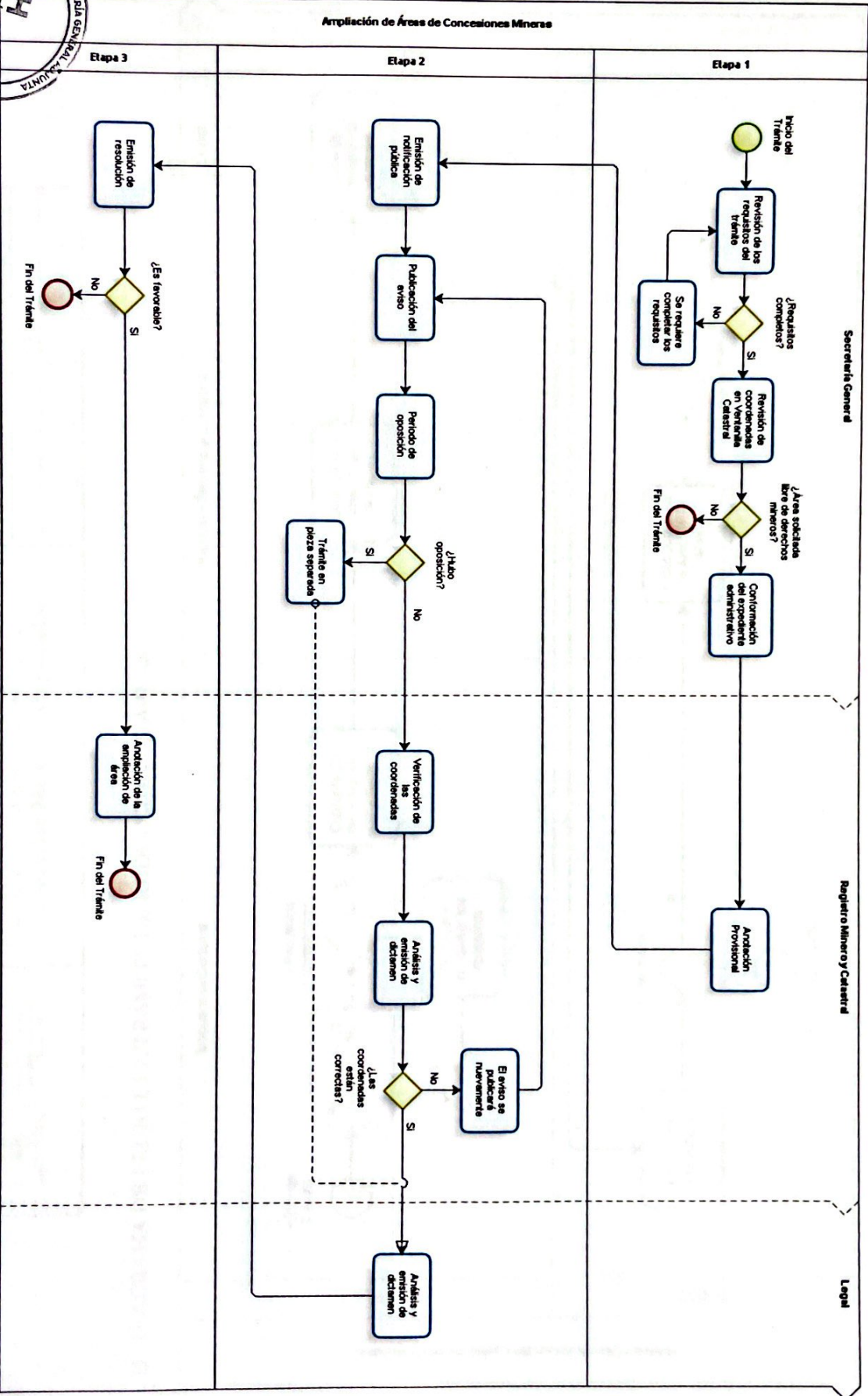

H. DIAGRAMA DE FLUJO DEL TRÁMITE SUSPENSIÓN TEMPORAL DE OPERACIONES MINERAS

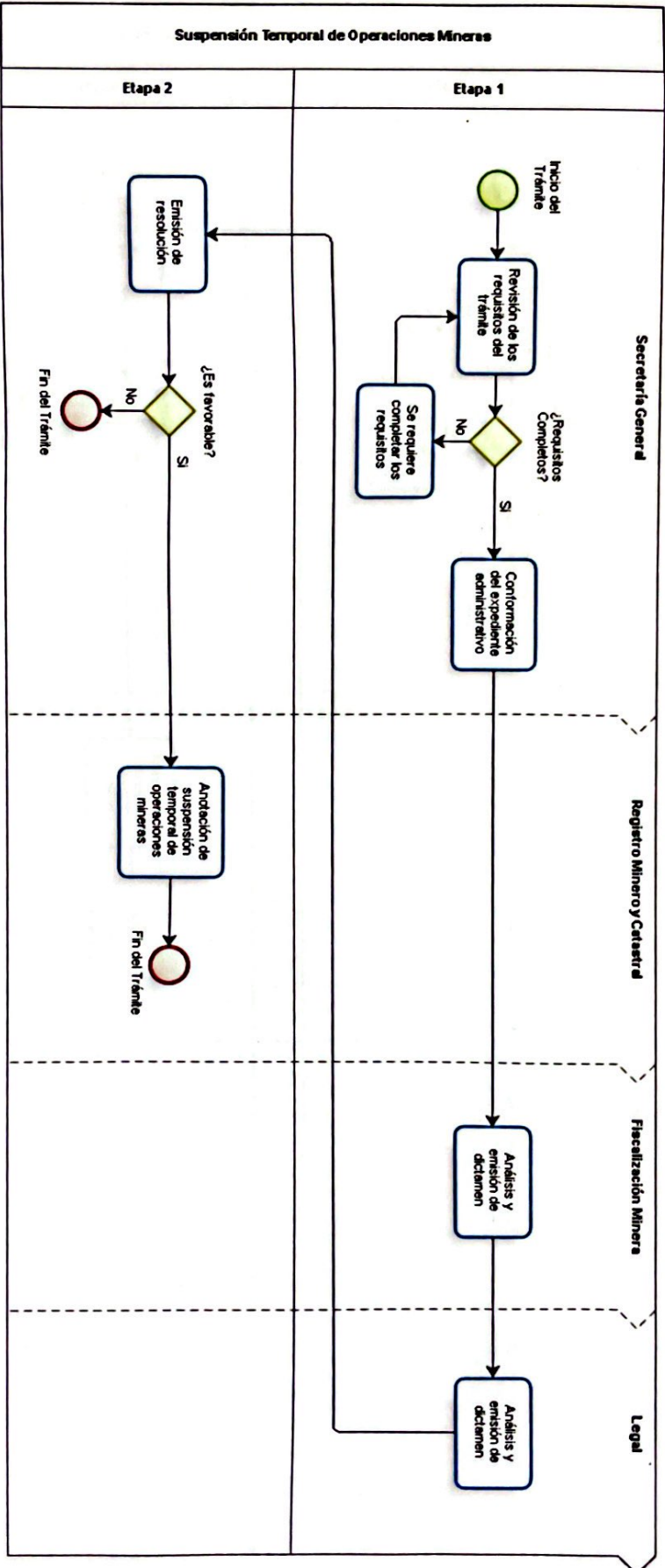

H. DIAGRAMA DE FLUJO DEL TRÁMITE DE EXTINCIÓN DE DERECHOS MINEROS POR RENUNCIA DEL TITULAR

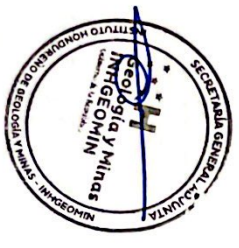
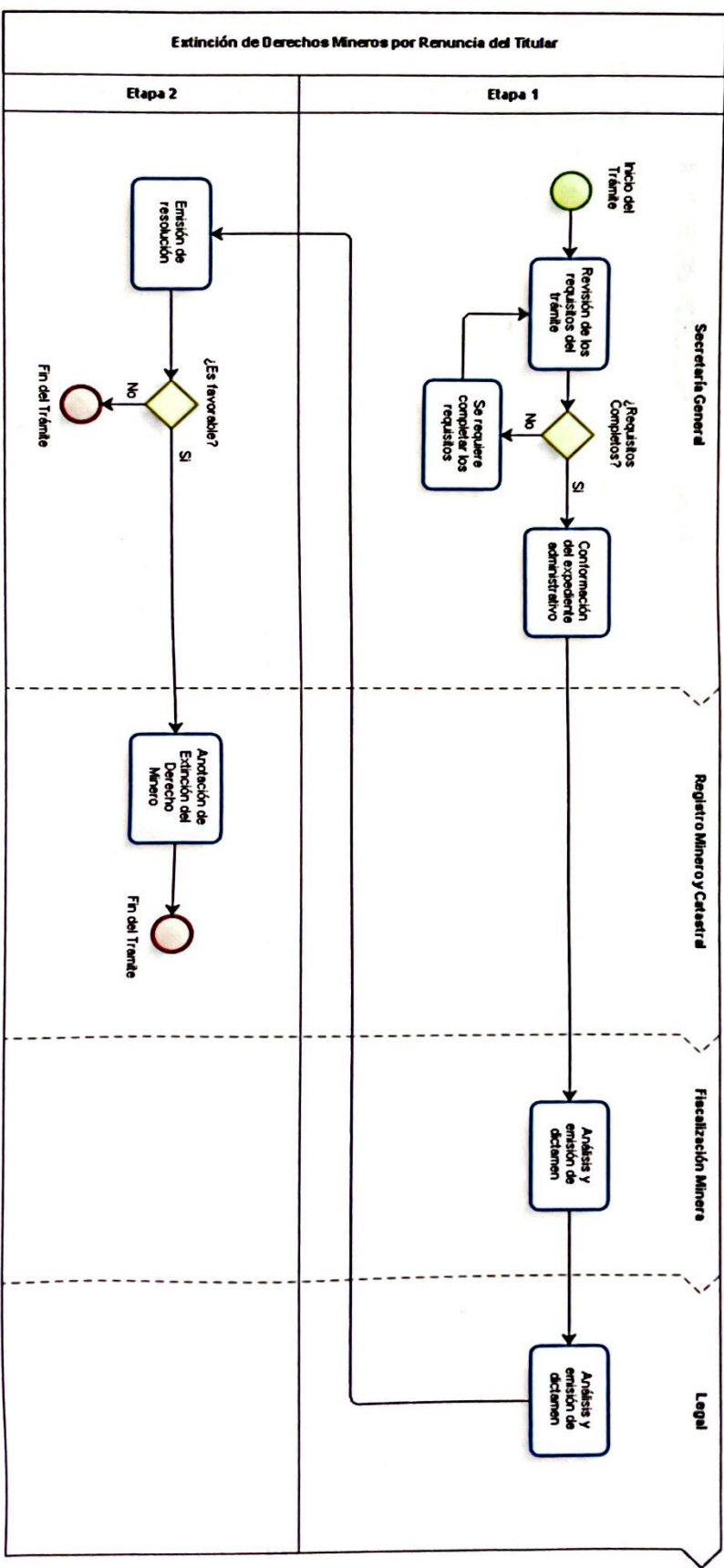

H. DIAGRAMA DE FLUJO MODIFICACIÓN DE PLAN DE CIERRE EN PERMISOS MINEROS

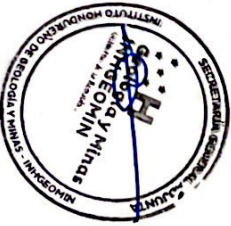
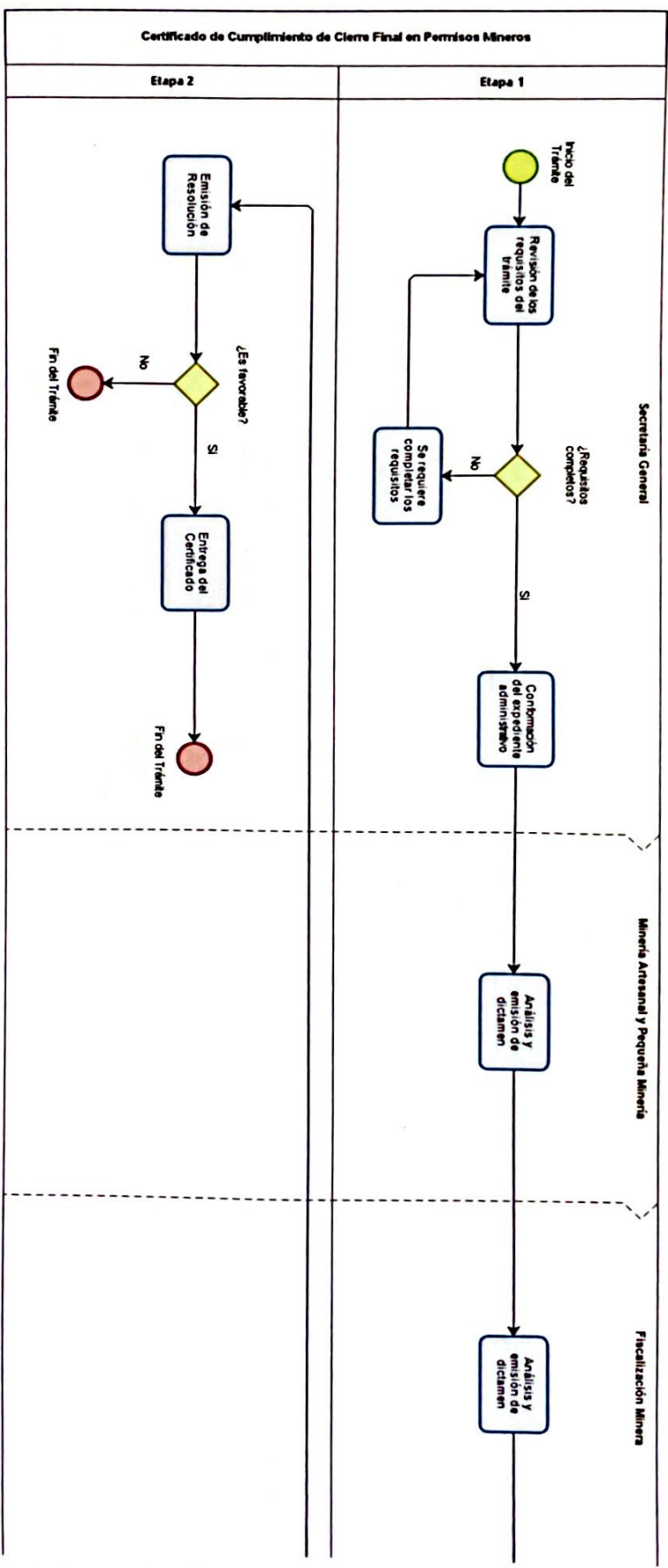

H. DIAGRAMA DE FLUJO MODIFICACIÓN DE PLAN DE CIERRE EN CONCESIONES MINERAS

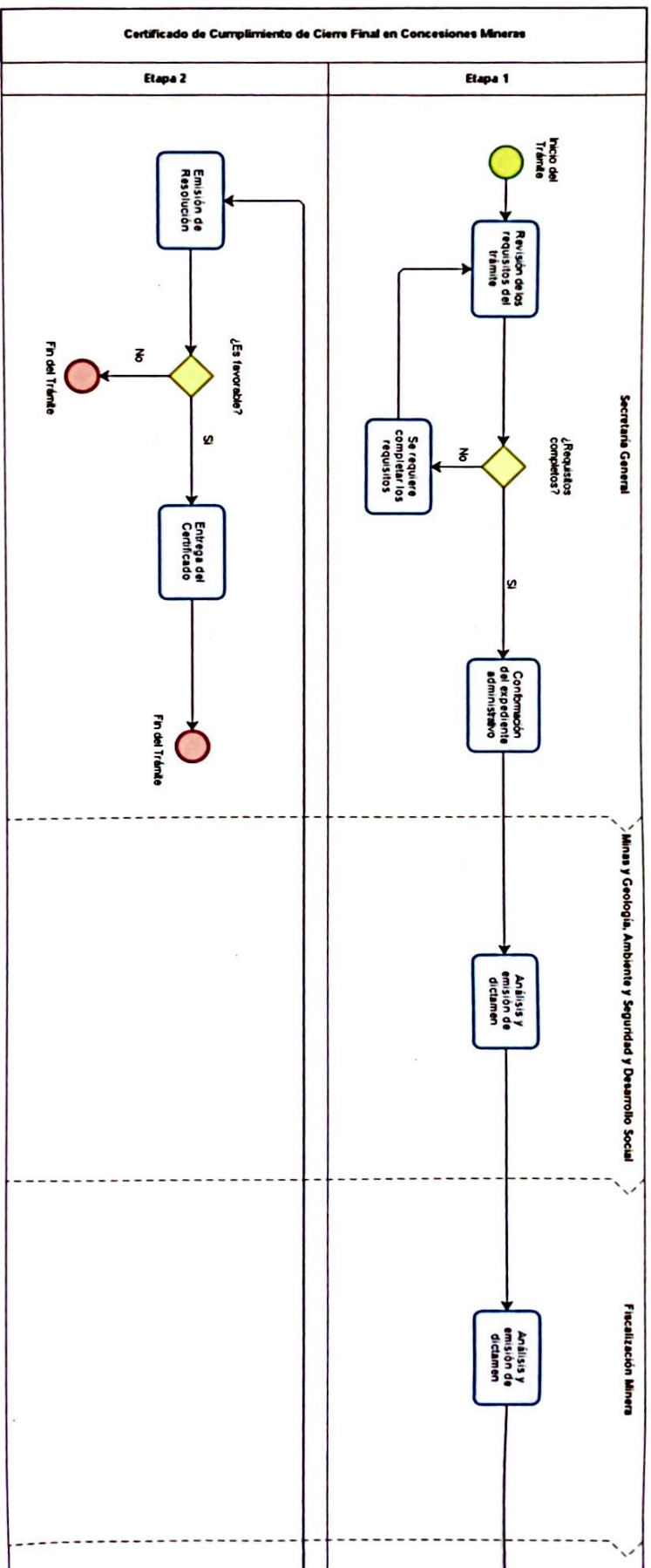

EL DIAGRAMA DE FLUJO CERTIFICADO DE CUMPLIMIENTO PROGRESIVO DEL PLAN DE CIERRE PARA CONCESIONES MINERAS

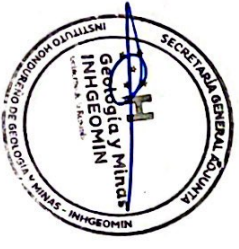
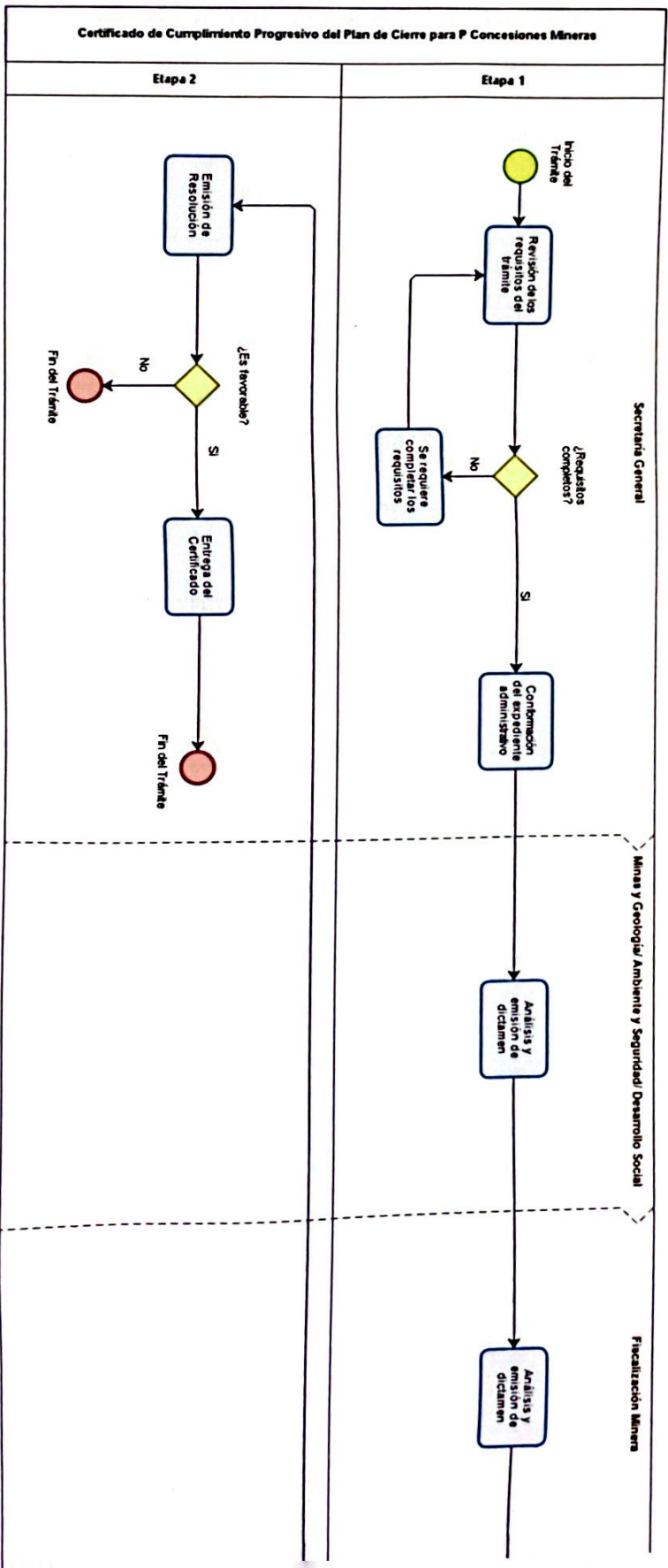



	Documento Único de Procedimientos Administrativos Certificado de Cumplimiento Progresivo del Plan de Cierre para Permisos Mineros	
	Código: DUPAL-CCPPM-PR-01 Versión: 1.0	Vigente desde: 27/07/2022

H. DIAGRAMA DE FLUJO CERTIFICADO DE CUMPLIMIENTO PROGRESIVO DEL PLAN DE CIERRE PARA PERMISOS MINEROS

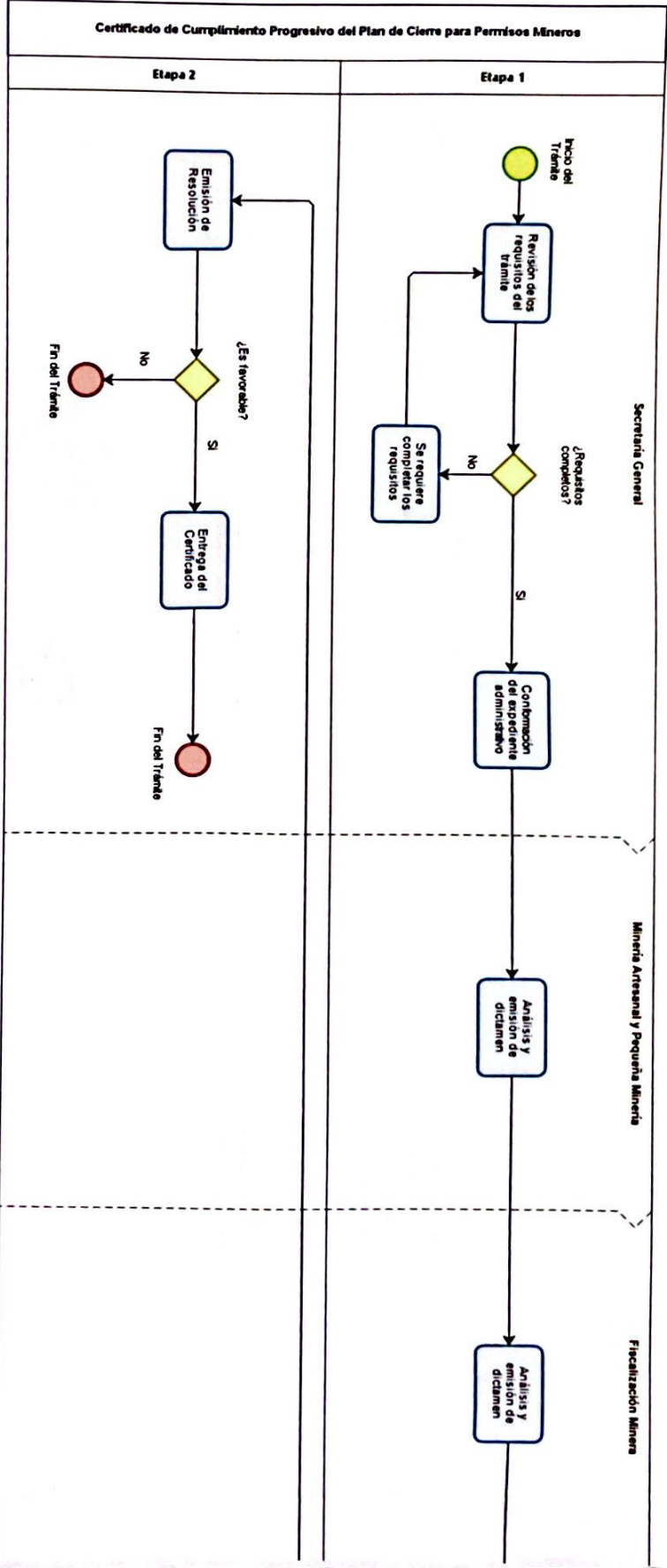

H. DIAGRAMA DE FLUJO NORMA TÉCNICA PARA EL APROVECHAMIENTO DE SUSTANCIAS

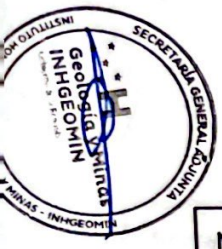
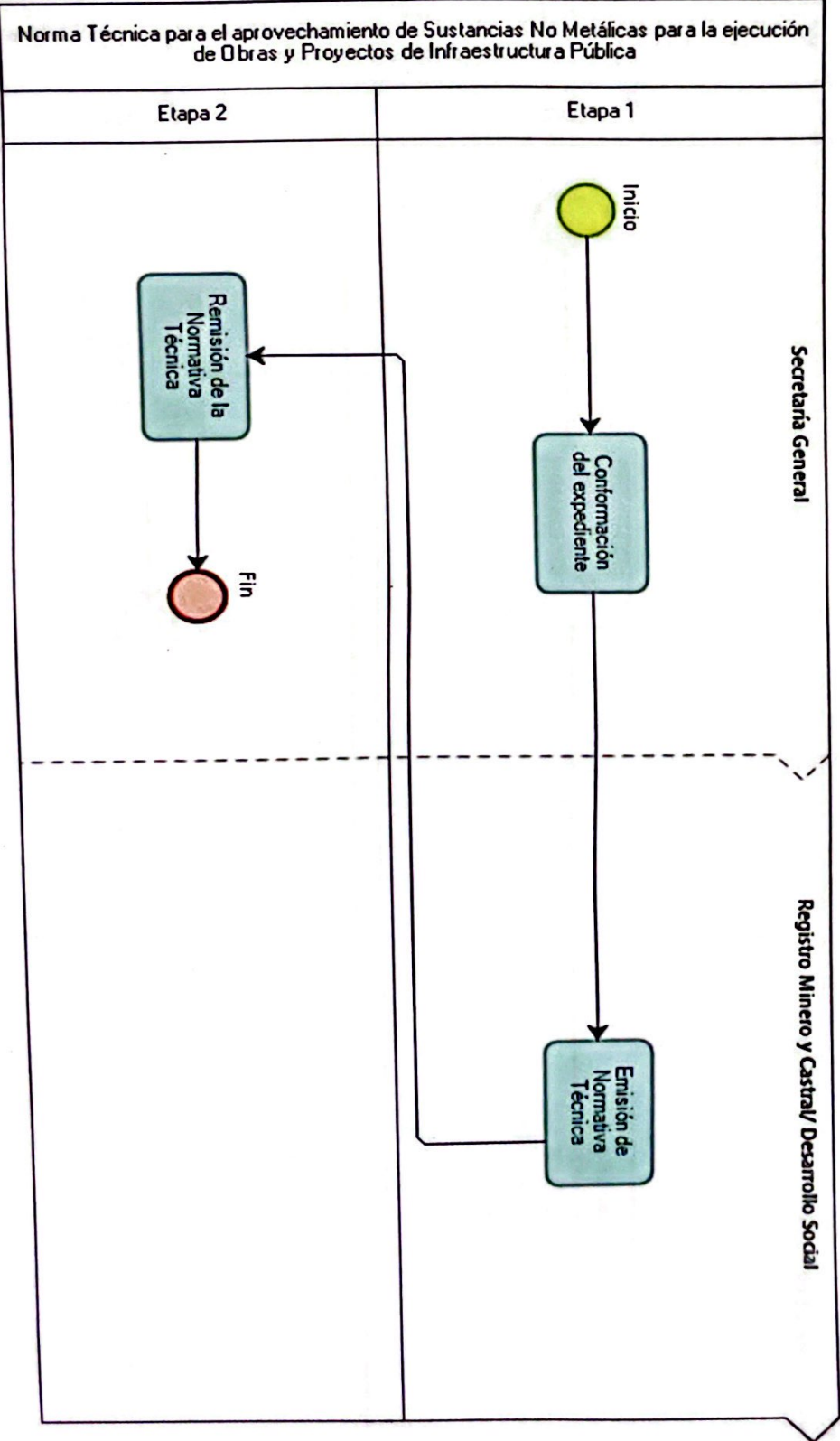

H. DIAGRAMA DE FLUJO NORMATIVA TÉCNICA DESAZOLVAMIENTO

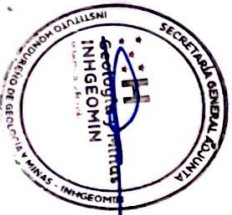
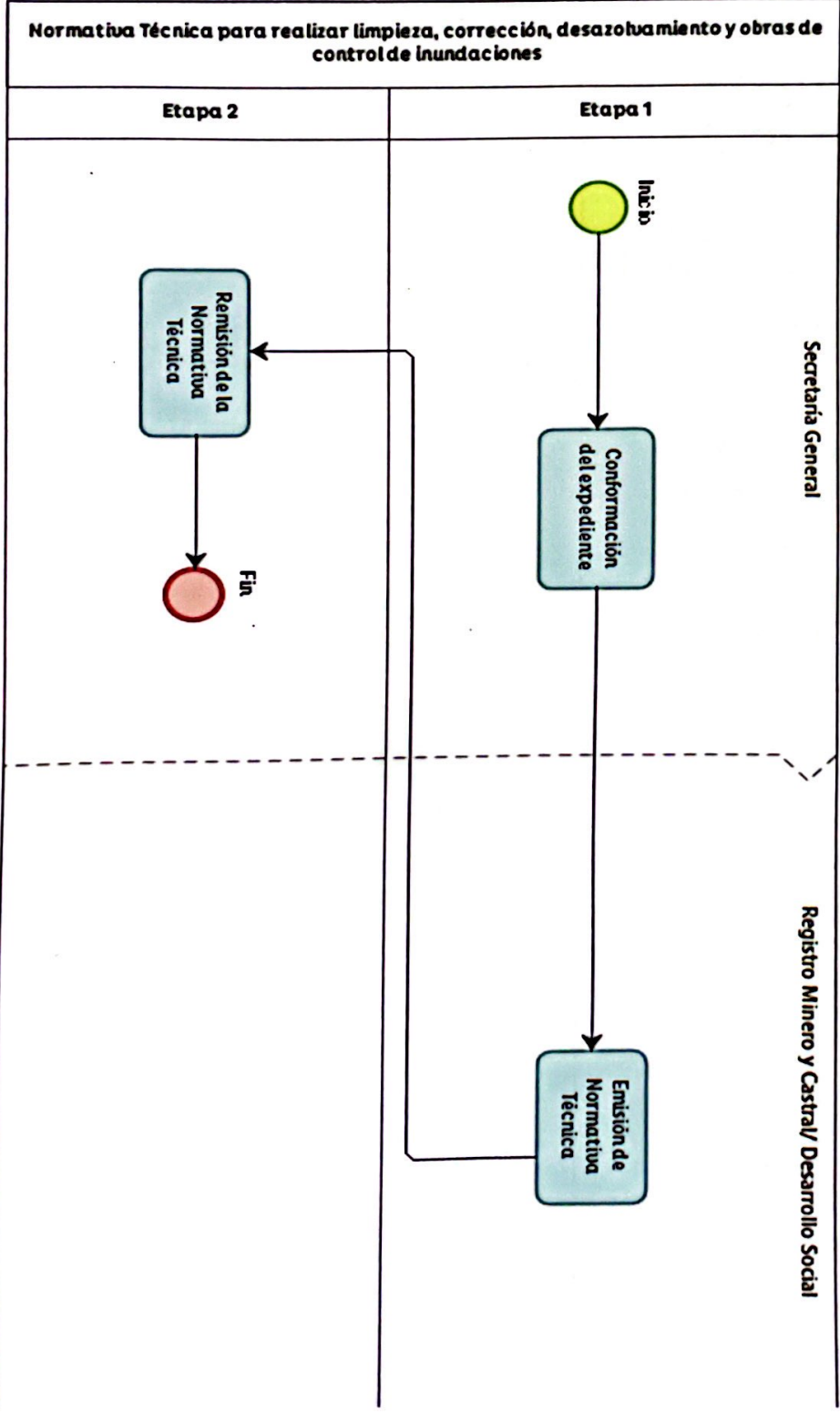

		Documento Único de Procedimientos Administrativos Autorización de Exportación de Minerales	
Código: DUPAI-AEM-FC-17		Versión: 1.0	
Fecha de Aprobación:		Página:	
08/12/2020		4 de 7	

G. DIAGRAMA DE FLUJO DEL TRÁMITE AUTORIZACIÓN DE EXPORTACIÓN DE SUSTANCIAS MINERALES

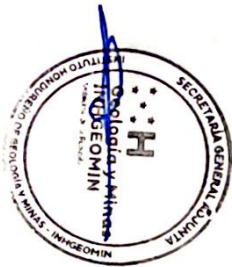
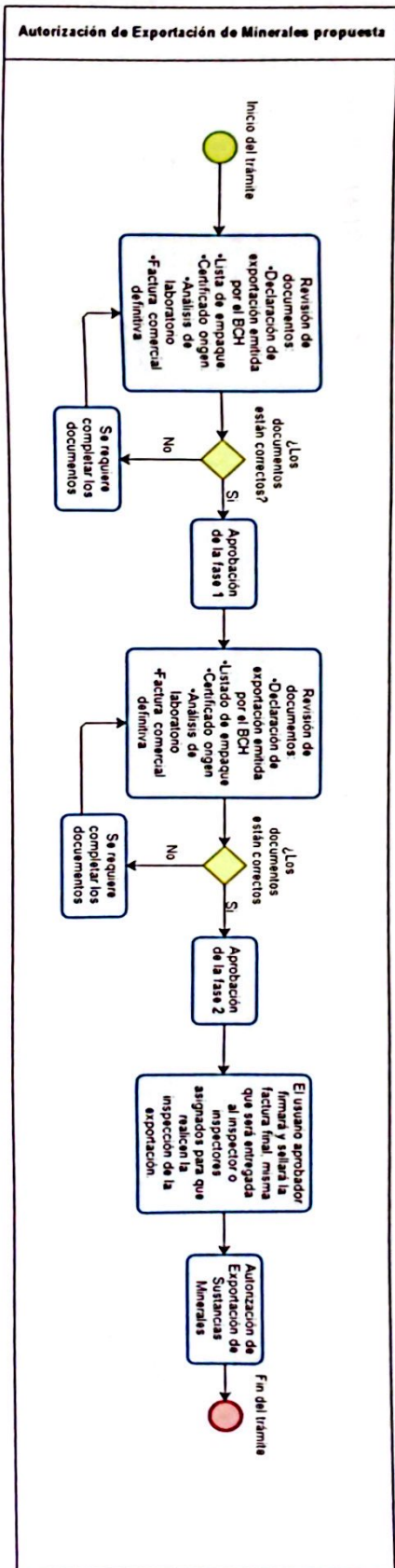

G. DIAGRAMA DE FLUJO DEL TRÁMITE DE DENUNCIAS MINERAS

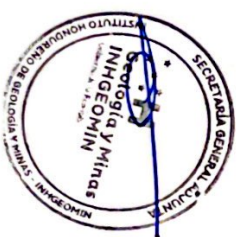
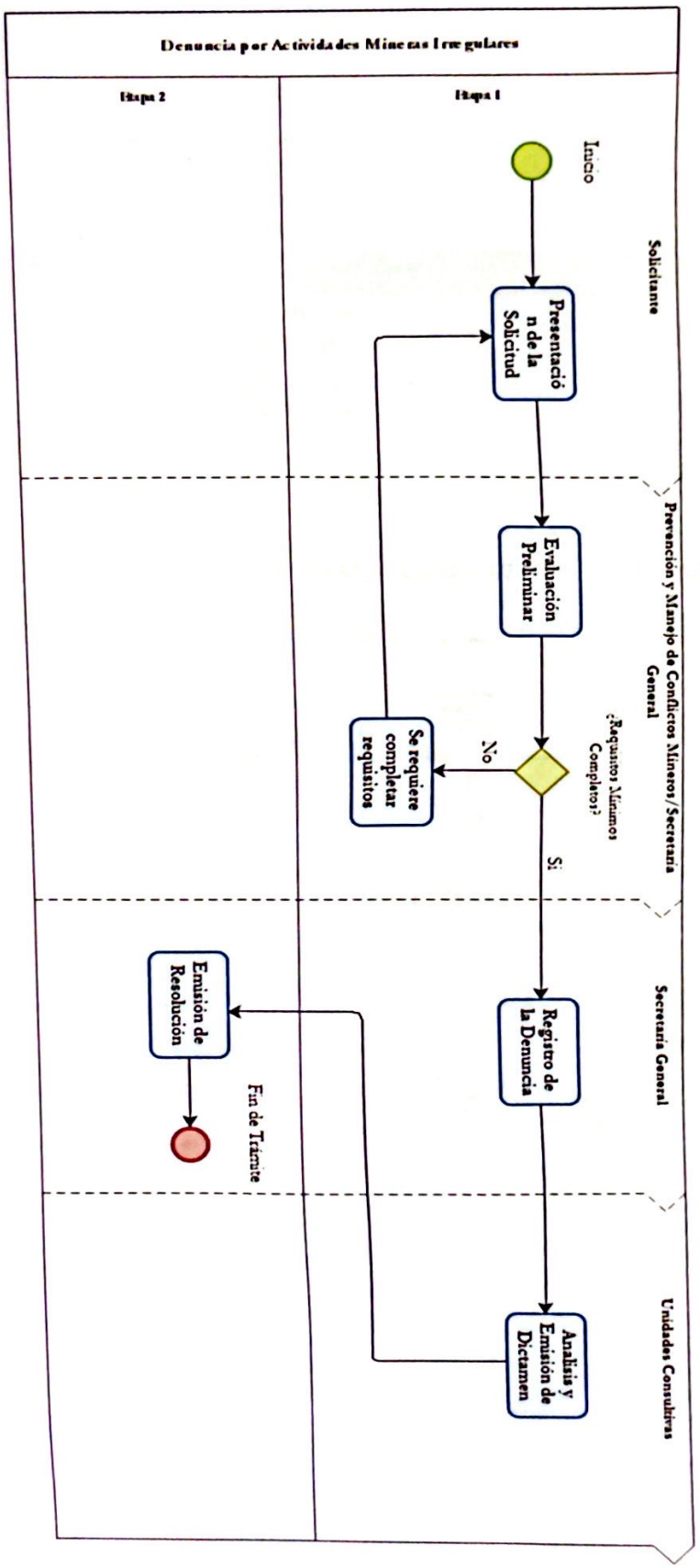

F. FORMULARIOS DEL PROCEDIMIENTO Y DOCUMENTOS CONEXOS REQUERIDOS			
No.	Nombre del Documento	Quien lo genera/proporciona	Donde está disponible/ más información
1	Formulario de Formalización de Grupos de Mujeres Mineras DUPAI-FGUMM- FL-21	Unidad de Igualdad y Equidad de Género	www.inhgeomin.gob.hn

G. DIAGRAMA DE FLUJO DEL TRÁMITE DE FORMALIZACIÓN DE GRUPOS DE MUJERES MINERAS

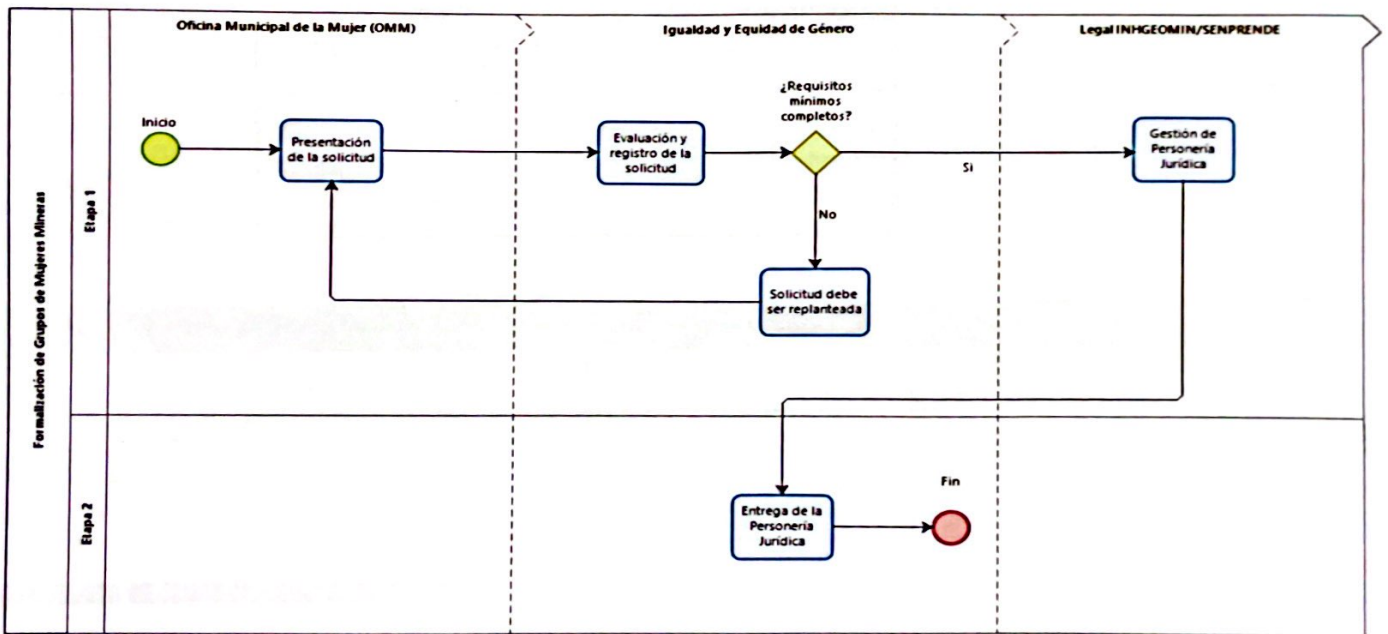

H. DIAGRAMA DE FLUJO CONSULTA CATASTRAL

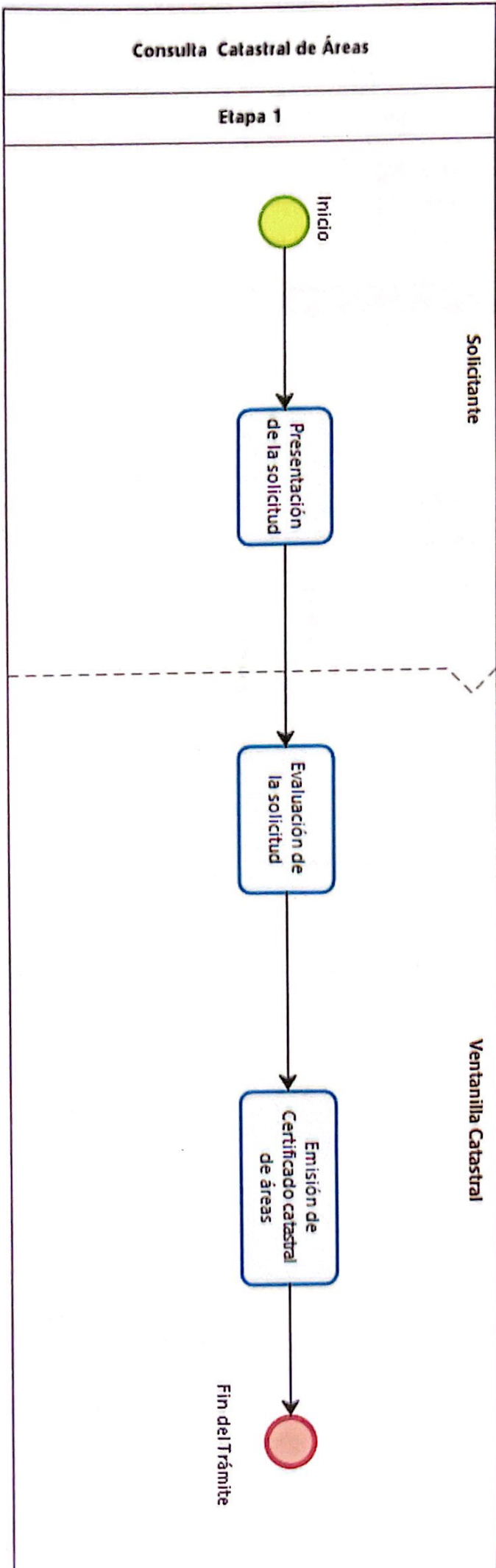

II. DIAGRAMA DE FLUJO DECLARACIÓN ANUAL CONSOLIDADA

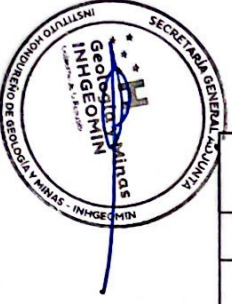
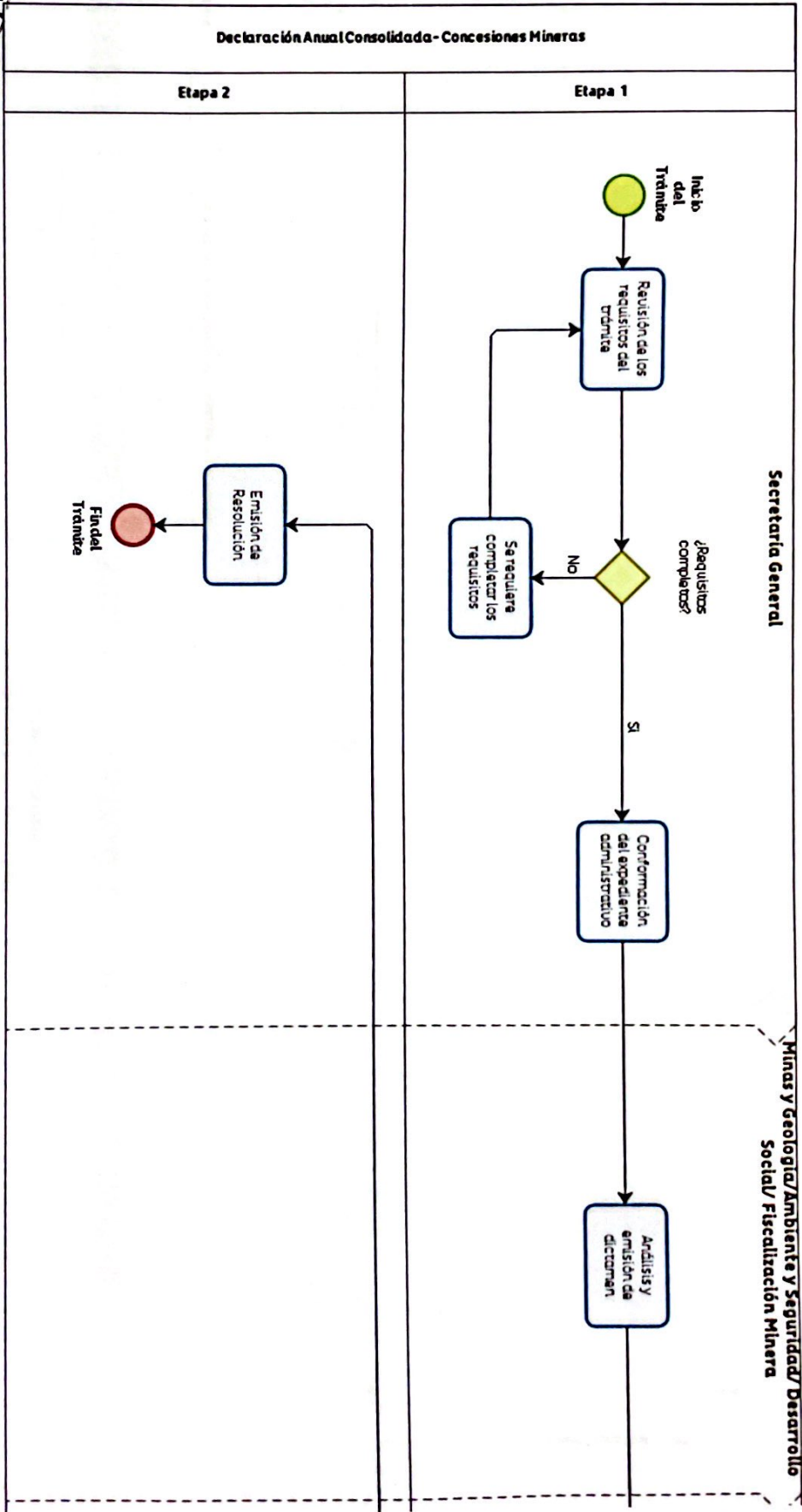

H. DIAGRAMA DE FLUJO DECLARACIÓN ANUAL CONSOLIDADA - PERMISOS MINEROS

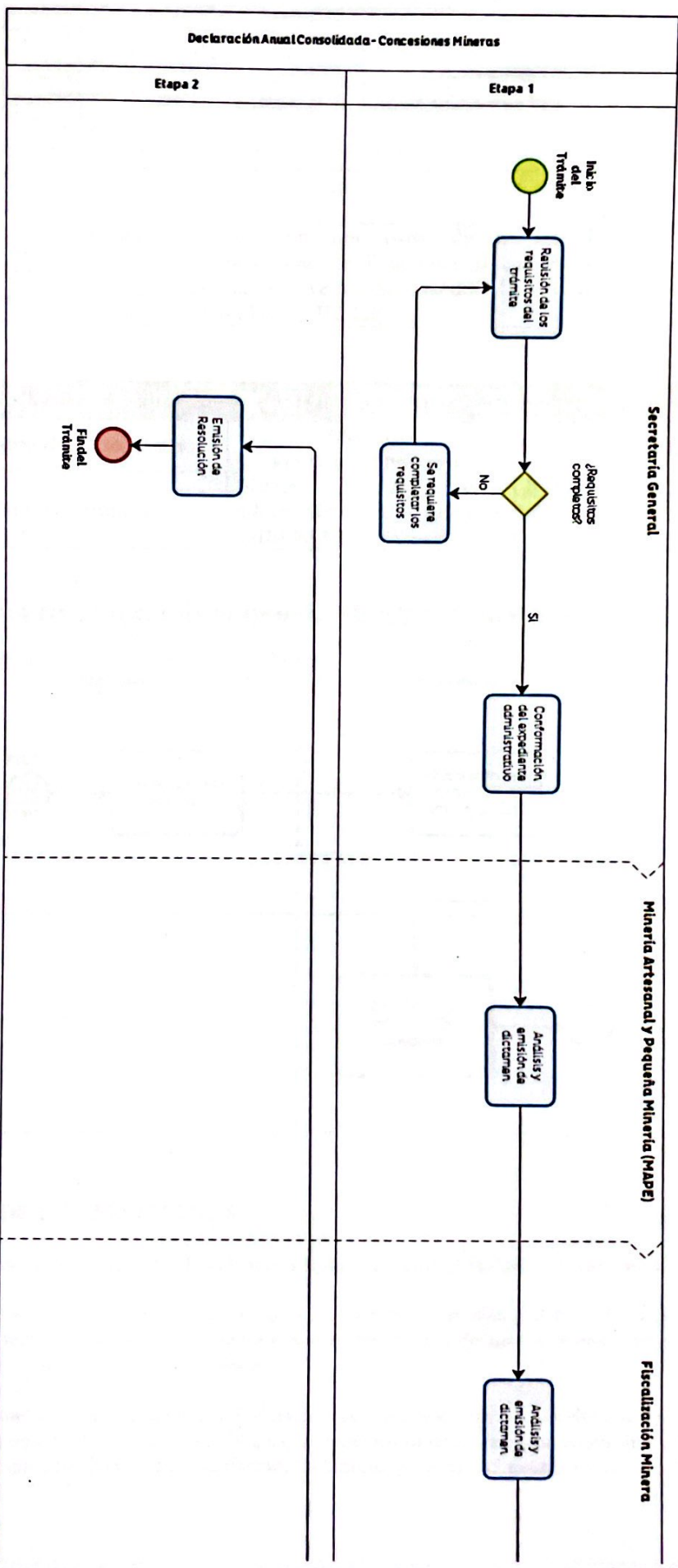

No.	Nombre del Documento	Quien lo genera/proporciona	Donde está disponible/ más información
1	Formulario Electrónico	Sistema de Información Electrónico de Honduras (SIELHO)	https://sielho.iaip.gob.hn/solicitud/solicitante/registro/

G. DIAGRAMA DE FLUJO DEL SERVICIO SOLICITUD DE INFORMACIÓN PÚBLICA

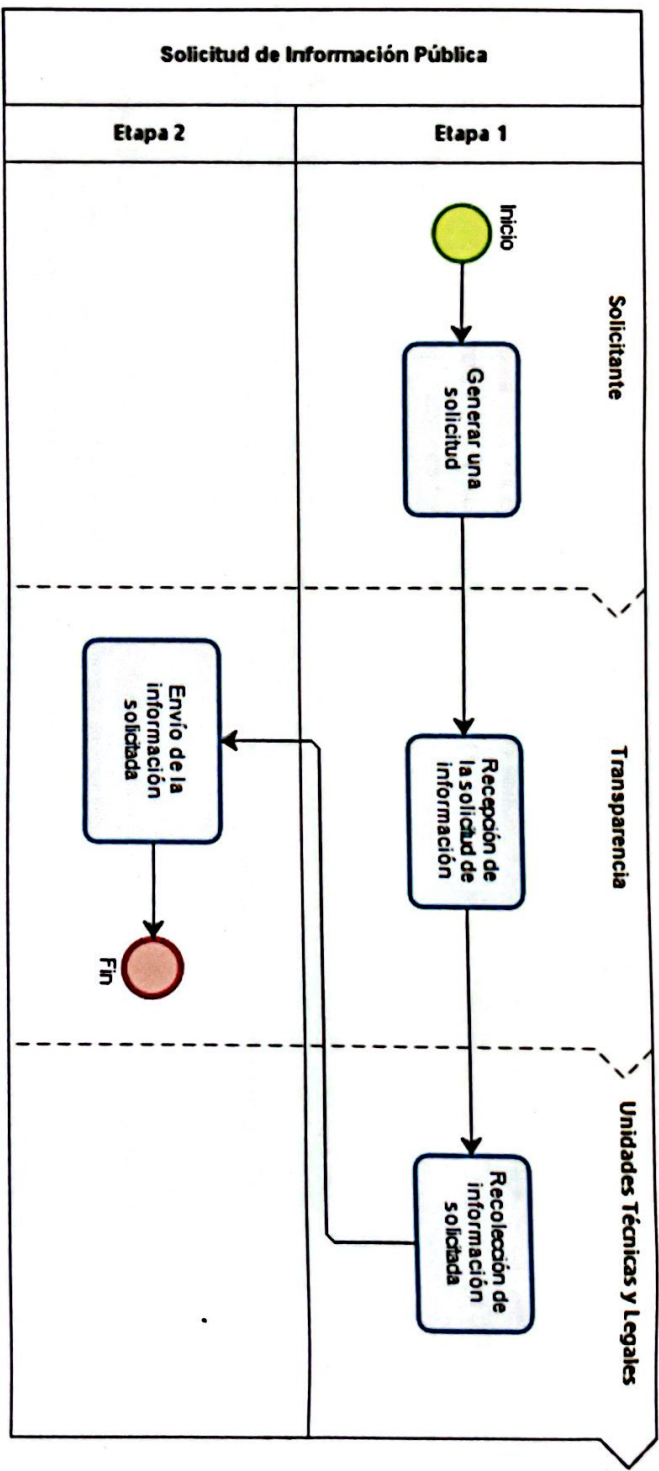

H. TÉRMINOS Y DEFINICIONES

Para los efectos de la presente ficha, los términos siguientes tendrán las definiciones que a continuación se establecen:

Admisión: Actuación por la cual se le da curso a una petición o solicitud con el fin de analizar si procede o no su otorgamiento. Puede ser formal, cuando se hace por medio de providencia o informal cuando por la naturaleza del trámite se le da curso sin seguir mayores formalidades.

Acto Administrativo: Toda actuación o declaración externa, que expresa una decisión de una autoridad administrativa competente, en ejercicio de la potestad pública, que tiene por objeto, crear, transmitir, modificar o extinguir una situación jurídica concreta cuya finalidad sea la satisfacción del interés general o el interés legítimo de los particulares.



G. DIAGRAMA DE FLUJO DEL SERVICIO DE CAPACITACIONES VIRTUALES

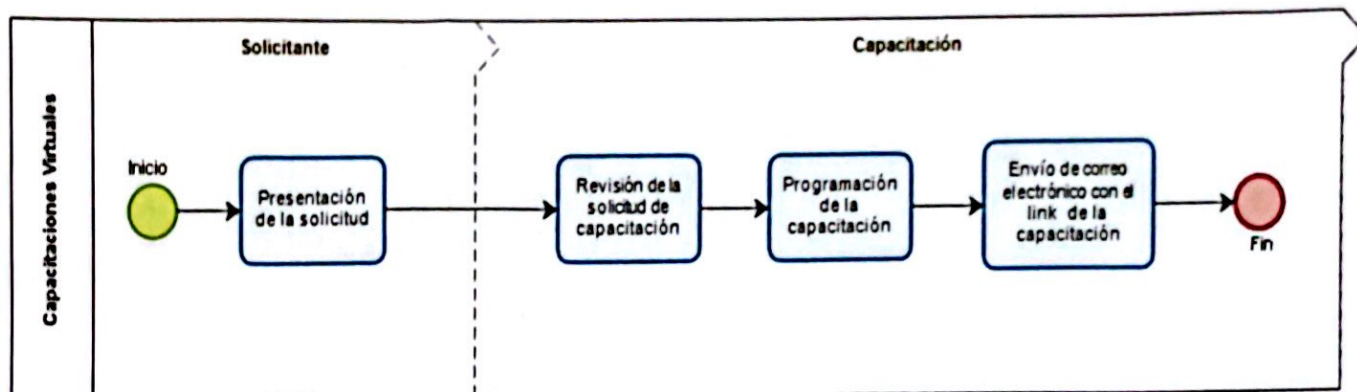

H. TÉRMINOS Y DEFINICIONES

Para los efectos de la presente ficha, los términos siguientes tendrán las definiciones que a continuación se establecen:

Admisión: Actuación por la cual se le da curso a una petición o solicitud con el fin de analizar si procede o no su otorgamiento. Puede ser formal, cuando se hace por medio de providencia o informal cuando por la naturaleza del trámite se le da curso sin seguir mayores formalidades.

Acto Administrativo: Toda actuación o declaración externa, que expresa una decisión de una autoridad administrativa competente, en ejercicio de la potestad pública, que tiene por objeto, crear, transmitir, modificar o extinguir una situación jurídica concreta cuya finalidad sea la satisfacción del interés general o el interés legítimo de los particulares.

Afirmativa Ficta: es la decisión normativa de carácter administrativo por la cual todas las peticiones por escrito de los ciudadanos, usuarios, empresas o entidades que se hagan a la autoridad pública, si no se contestan en el plazo que marca la Ley o las disposiciones administrativas, se consideran aceptadas

Autoridad Minera: Se refiere al Instituto Hondureño de Geología y Minas "INHGEOMIN".

Balance General: Registro contable que muestra los activos y pasivos de una empresa o entidad.

Canon Territorial: es la contraprestación pecuniaria periódica que debe pagarse de manera completa, a partir del año en que se hubiere formulado la solicitud del Derecho Minero y durante la vigencia del mismo dentro de los primeros quince (15) días del mes de enero de cada año, con el fin de garantizar la reserva del área solicitada, pagadero de manera progresiva

