



CENTROMATIC S.A.

Tecnología y Automatización en su Oficina

FACTURA

000-003-01-00009190

CENTRO DE AUTOMATIZACIÓN DE OFICINA, S. A. DE C. V.
TEGUCIGALPA, M. D. C., EDIFICIO LISBOA N.º 1421, BLVD, SUYAPA
TELS: (504) 2232-1190, 2231-1728, FAX: (504) 2232-8555
SAN PEDRO SULA: TEL.: 2552-0912, CEL.: 3192-0370,
E-mail: centromaticsa@centromatic.hn

Fecha de factura: 19/septiembre/2022

Forma de Pago: CREDITO A 30 DIAS

Vendedor: NILSON VELASQUEZ

R. T. N. 08019995320455

CAI : B8BF9E-EDB3C9-DA4981-98C6E5-8A2311-B8

Rango Autorizado : 000-003-01-00009001 a 000-003-01-00010500

Fecha Limite de Emisión : 22/09/2023

Cliente **INPREUNAH**

R.T.N. 08019995309898

Orden de Compra: 064-2022

Artículos

Código	Descripción	Cantidad	Precio Unitario	Descuento	Total
SL-2001UL	FORZA UPS SL-2001UL 2000VA/1200W 120V 8OUTLETS	40	5,134.00		205,360.00

GARANTIA DE 36 MESES

211272500071 211272500072 211272500895 211272500896
 220172500001
 220172500002 220172500067 220172500068 220172500083
 220172500084
 220172500087 220172500088 220172500091 220172500092
 220172500093
 220172500094 220172500095 220172500096 220172500097
 220172500098
 220172500099 220172500100 220172500101 220172500102
 220172500119
 220172500120 220172500139 220172500140 220172500155
 220172500156
 220172500159 220172500160 220172500161 220172500162
 220172500167
 220172500168 220172500175 220172500176 220172500177
 220172500178



CANTIDAD EN LETRAS: DOSCIENTOS TREINTA Y SEIS MIL CIENTO SESENTA Y CUATRO LEMPIRAS CON CERO CENTAVOS

Nº ORDEN DE COMPRA EXENTA:

Nº CONSTANCIA DE REGISTRO DE EXONERACIÓN:

Nº REGISTRO DE LA S. A. G.:

NOTA: NO SE ACEPTAN DEVOLUCIONES 30 DIAS DE CRÉDITO DESPUES DE ESTE PLAZO
LOS SUMINISTROS NO GOZAN DE GARANTÍA SE COBRARAN INTERESES MORATORIOS

Resumen

DESC. Y REB. OTORG.	L	0.00
IMPORTE EXONERADO	L	0.00
IMPORTE EXENTO	L	0.00
IMPORTE GRAV. 15%	L	205,360.00 ✓
IMPORTE GRAV. 18%	L	0.00
ISV 15%	L	30,804.00 ✓
ISV 18%	L	0.00
Importe total		236,164.00

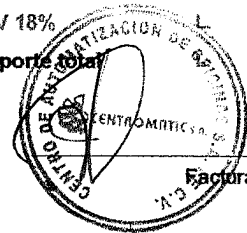

RECEPCIÓN INPREUNAH

Septiembre 19, 2022.

Recibe Producto: 3 SEP 2022

Fecha:

Nombre del Cliente:

Alexandra Calix

Teléfono: 2235-3261

Factorado por:

Original - Cliente

Copias - Crédito y Obligado Tributario Emisor



KYOCERA

FORZA

Canon

FORTINET.



KONICA MINOLTA

SERVIDORES, COMPUTADORAS, FOTOCOPIADORAS, UPS, ANTIVIRUS, SUMINISTROS Y SOPORTE TÉCNICO.

**CENTROMATIC S.A.**

Tecnología y Automatización en su Oficina

Tel. 2232-1190, 2232-1280, fax (504) 2232-6555

CERTIFICADO DE GARANTIA DE EQUIPO

Lo felicitamos por haber adquirido un producto distribuido por nuestra empresa CENTROMATIC S.A. de C.V. Esperamos que esté satisfecho con ello y no tenga ningún problema. Sin embargo, reconocemos que todo producto electrónico, aunque ha sido revisado por el fabricante, puede fallar y es por esa razón que le facilitamos una GARANTIA DE EQUIPO. La sociedad denominada CENTRO DE AUTOMATIZACION DE OFICINA (CENTROMATIC) S.A. de C.V. por el presente documento se extiende al CLIENTE:

INPREUNAH

CERTIFICADO DE GARANTIA DE EQUIPO: sobre el artículo que se describe:

ITEM	CANT	DESCRIPCION	CODIGO	No DE SERIE	MESES
	40	FORZA UPS SL-2001UL 2000VA/1200W 120V 8OUTLETS	SL-2001UL	211272500071 211272500072 211272500895 211272500896 220172500001 220172500002 220172500067 220172500068 220172500083 220172500084 220172500087 220172500088 220172500091 220172500092 220172500093 220172500094 220172500095 220172500096 220172500097 220172500098 220172500099 220172500100 220172500101 220172500102 220172500119 220172500120 220172500139 220172500140 220172500155 220172500156 220172500159 220172500160 220172500161 220172500162 220172500167 220172500168 220172500175 220172500176 220172500177 220172500178	36

PRIMERA: CENTROMATIC se compromete a suministrar los repuestos y la mano de obra que sea necesaria, cuando exista defecto de fábrica o cualquier falla que ocurra por el uso normal y adecuado del aparato, dentro del periodo de la Garantía.

SEGUNDA: El periodo de Garantía será según cotización, contados a partir de la fecha de recepción de equipo, los equipos Fortinet con licencias vigentes cuentan con garantía del fabricante y gestionarán de forma directa las solicitudes de soporte mediante tickets en la plataforma de Fortinet. En los casos que se haya incluido servicios anuales por parte de Centromatic se contabilizarán las horas. En cualquiera de los casos el cliente cubre los fletes de envío y retorno del equipo del fabricante.

TERCERA: Esta Garantía protege el bien adquirido y descrito en el preámbulo de este Certificado de Garantía y mientras los sellos del equipo estén intactos; tendrá vigencia desde la fecha de la recepción del equipo hasta que se cumpla el término establecido en el numeral segundo de este Certificado de Garantía. En caso de que los equipos no sean fotocopiadoras, impresoras y duplicadoras, cubre fallas en la fabricación del producto, las cuales serán objeto de revisión por parte del Departamento Técnico de CENTROMATIC y si no se resolvieran dichas fallas se reemplazarán las piezas defectuosas por piezas nuevas. En el caso de Proyectoras, se establecen los periodos de garantía del fabricante en cuanto a Lámparas (6 meses limitada) y Accesorios (90 días limitada).

Cualquier pieza o equipo que sean reemplazados, serán devueltas a CENTROMATIC, las piezas nuevas pasarán a ser propiedad del CLIENTE.

En el caso de fotocopiadoras, Impresoras y duplicadoras nuevas, los repuestos consumibles solo se reemplazan si han durado menos del 25% de la indicada por el fabricante a una Cobertura de 6% de impresiones o copias, esta aplicara un máximo de 2 ocasiones por el mismo repuesto.

En el caso de Fotocopiadoras usadas se reemplaza cualquier repuesto consumible excepto tóner durante las primeras cinco mil (5,000) copias/impresiones o en el primer mes según el que llegue primero.

A partir de las cinco mil (5,000) copias/impresiones en adelante, si acaso no se han reemplazado un repuesto consumible se cubre la garantía un máximo de 1(una) ocasión para El mismo repuesto en caso que la duración haya sido menor al 25% siendo nuevo. Siempre para equipo usado no cubre tarjetas electrónicas, motores y bandejas.

El límite gratuito de visitas técnicas es de diez (10) en Tegucigalpa y San Pedro Sula.

CUARTA: Para hacer efectiva la Garantía deberá presentarse este Certificado de Garantía que se acompaña con la entrega del equipo. Esta Garantía está disponible para su uso en Tegucigalpa o San Pedro Sula, para instalaciones afuera de estos centros CENTROMATIC hará cargos adicionales por el traslado de sus recursos.

QUINTA: Esta Garantía no tendrá valor, si sufre modificación por parte del cliente o cualquier empleado, agente, técnico o distribuidor de CENTROMATIC.

SEXTA: Constituye un derecho del CLIENTE, obtener o recibir instrucciones, de parte del vendedor y por un máximo de dos horas sobre el uso adecuado del equipo adquirido. Las instrucciones se impartirán en las oficinas del CLIENTE o CENTROMATIC dentro del periodo que comprenda las dos semanas posteriores a la venta del equipo. CENTROMATIC no está obligado a impartir instrucciones sobre el uso de distintos programas que se incluyen en la memoria de la computadora. Entrenamiento adicional será sujeto a las tarifas por hora de CENTROMATIC.



CONSTANCIA ELECTRÓNICA DE ESTAR SUJETO AL RÉGIMEN DE PAGOS A CUENTA



201-22-10500-48870

La DIRECCIÓN REGIONAL CENTRO SUR en cuya jurisdicción se encuentra el domicilio fiscal del solicitante, identificado como:

Nombre y Apellido o Razón Social: **CENTRO DE AUTOMATIZACION DE OFICINA S. A. DE C. V.**
Con Registro Tributario Nacional: **0801995320455**

Habiendo presentado la solicitud electrónica con número 201-22-10500-48870 en fecha 01/07/2022, y Recibo Oficial de Pago No. 25419966600 de fecha 03/06/2022 por el monto de L. 200.00 bajo el concepto de Actos Administrativos.

Luego de revisadas las Bases de Datos del Sistema de Gestión Tributaria (ETAX), se ha podido establecer lo siguiente:

- ETAX: SI existen Registros de Pagos a Cuenta.
- ETAX: NO existen Registros de Deudas.
- ETAX: NO existen Registros de Omisiones en la presentación de Declaraciones.

Por lo expuesto se OTORGA al solicitante la presente CONSTANCIA ELECTRÓNICA DE ESTAR SUJETO AL RÉGIMEN DE PAGOS A CUENTA, para el período 202201, según declaración 35747255135, presentada el 27/04/2022, la presente Constancia vence el 30/09/2022.

Sin perjuicio de las facultades de revisión y fiscalización de esta Administración Tributaria y de los resultados que de ella se produzcan.

DENIA ELIZABETH MARTINEZ FLORES
COORDINADORA DE CUENTA CORRIENTE DE LA DIRECCION R.C.S.



(*) Es obligación del destinatario de la presente Constancia verificar su validez a través de Internet en la dirección <http://constancias.sar.gob.hn/ConstanciaPagosCuenta.aspx>, ingresando el número **201-22-10500-48870** o mediante el siguiente código QR:





CONSTANCIA ELECTRÓNICA DE SOLVENCIA FISCAL



151-22-10500-25461

La DIRECCIÓN REGIONAL CENTRO SUR en cuya jurisdicción se encuentra el domicilio fiscal del solicitante, identificado como:

Nombre y Apellido o Razón Social: **CENTRO DE AUTOMATIZACION DE OFICINA S. A. DE C.V.**
Con Registro Tributario Nacional: **08019995320455**

Habiendo presentado la solicitud electrónica con número 151-22-10500-25461 en fecha 07/09/2022, y Recibo Oficial de Pago No. 25411263744 de fecha 02/09/2022 por el monto de L. 200.00 bajo el concepto de Actos Administrativos.

Luego de revisadas las Bases de Datos del Sistema de Gestión Tributaria (ETAX), se ha podido establecer lo siguiente:

ETAX: NO existen registros de Omisiones en la presentación de Declaraciones.

ETAX: NO existen registros de Deudas.

Por lo antes expuesto se **OTORGA** la SOLVENCIA FISCAL al solicitante.

La presente Constancia tiene una vigencia de treinta días calendario a partir de la fecha 07/09/2022 hasta 06/10/2022, la misma no aplica para el Artículo 213 del Decreto 170-2016.

Sin perjuicio de las facultades de revisión y fiscalización de esta Administración Tributaria y de los resultados que de ella se produzcan.

DENIA ELIZABETH MARTINEZ FLORES
COORDINADORA DE CUENTA CORRIENTE DE LA DIRECCION R.C.S.



(*) Es obligación del destinatario de la presente Constancia verificar su validez a través de Internet en la dirección <http://constancias.sar.gob.hn/>, ingresando el número **151-22-10500-25461** o mediante el siguiente código QR:



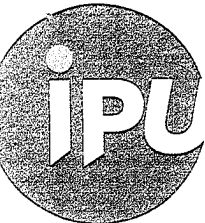

Col. Alameda 3ra Ave. Tibúrcio Carias
 Andino, Sendero Subirana, Edificio
 Warren Valdemar Ochoa,
 Tegucigalpa M.D.C, Honduras C.A.

PBX: 2239-9706 / 2235-3261
 Telefax: (504) 2235-3333 / 2235-3332
 Apartado Postal No. 3676

ORDEN DE COMPRA DE BIENES Y SERVICIOS
N.º 064-2022
REF. CM-GC-INPREUNAH-059-2022

Proveedor: **CENTROMATIC S.A**

Atención: LIC. NILSON VELASQUEZ

Fecha: 01/07/2022

Condiciones de pago: Contado: Crédito:

Estimados señores, cordialmente le estamos solicitamos el siguiente servicio:

Cantidad	Descripción	P. Unit.	Valor
40	UPS FORZA SL-2001UL con las siguientes especificaciones: UPS inteligente 2000VA/1200W 8 salidas, LCD táctil, torre-120V, capacidad: 2000VA/ 1200W, topología: interactiva, forma de onda: Onda senoidal simulada, voltaje:110V, tipo de entrada: NEMA 5-20P, tipo de salida: 8X NEMA 5-15R, comunicación: USB, indicador visual: Pantalla LCD táctil, software de gestión: Forza Tracker, garantía: 3 años	L 5,134.00	L 205,36.00
	SUB TOTAL		L 205,360.00
	+15% DE IMPUESTO S/VTAS		30,804.00
	TOTAL		L 236,164.00

(*) No pagan impuesto

Observaciones: Facturar a nombre de: **INPREUNAH**
Contacto: GERENCIA ADMINISTRATIVA
Fax: 2239-97-06
Teléfono: 2235-32-61, 2235-32-65, 2235-32-67

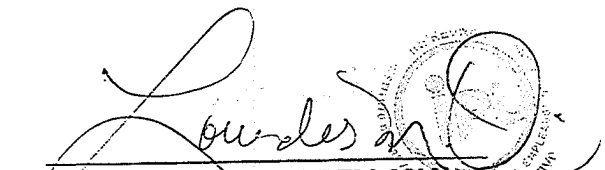
LICDA. LOURDES ORELLANA
Gerente Administrativa



Col. Alameda 3ra Ave. Tibúrcio Carias
Andino, Sendero Subirana, Edificio
Warren Valdemar Ochoa,
Tegucigalpa M.D.C., Honduras C.A.

PBX: 2239-9706 / 2235-3261
Telefax: (504) 2235-3333 / 2235-3332
Apartado Postal No. 3676

ACTA DEL COMITÉ DE COMPRAS Y CONTRATACIONES
004/2022

ADQUISICION DE BATERIAS DE RESPALDO DE VOLTAJE (UPS)

En la ciudad de Tegucigalpa, M.D.C. el jueves 26 de mayo del 2022 siendo las 3:30 p.m. se reunieron los miembros del Comité de Compras en la Sala de Juntas del INPREUNAH bajo instrucción de Resolución de Junta Directiva JD-004-2019-INPREUNAH y solicitado mediante memorándum DE-033-2021 remitido por la Dirección Especialista del INPREUNAH donde se instruye la Adquisición de licencias Microsoft Office 365 estándar. Con la asistencia del licenciado **RAUL EDGARDO ESTRADA** Director Especialista interino; licenciada **LOURDES MARIA ORELLANA**, Gerente Administrativa y secretaria del comité; abogado **MARIO CEDILLOS** en representación de la abogada **LOURDES BARAHONA ANDINO** Jefe de la Unidad de Asesoría Legal y miembro del comité; licenciado **ALVARO MARTINEZ ORTEZ** Oficial de Planificación Presupuesto y miembro del comité; licenciada **LOURDES MARIA RICO** Oficial de Compras y Contrataciones y miembro del comité; licenciado **CESAR VILLALTA** Oficial de Comunicaciones y Transparencia como observador y como invitada por la parte técnica la licenciada **ANA YESENIA TREJO** Jefe de Información y Tecnología.

El Licenciado **RAUL EDGARDO ESTRADA** dio por iniciada a la Sesión procediendo de conformidad a la agenda:

- I. Comprobación del Quórum y Apertura de la Sesión.
- II. Lectura, Discusión y Aprobación de la Agenda.
- III. Adquisición de Baterías de Respaldo de Voltaje (UPS)
- IV. Evaluación de las ofertas.
- V. Cierre de la Sesión.

I.- COMPROBACIÓN DEL QUÓRUM Y APERTURA DE LA SESION

El licenciado **RAUL ESTRADA** como presidente del comité procedió a la comprobación del Quórum de acuerdo con lo que establece el Artículo No 45 del Reglamento Interno de Compras y una vez comprobado dio por iniciada Sesión.

II.- LECTURA, DISCUSIÓN Y APROBACIÓN DE LA AGENDA.

Se procedió a dar lectura de la Agenda propuesta la cual se discutió y aprobó por unanimidad.

III.- APERTURA DE OFERTA PARA LA ADQUISICION DE LICENCIAS MICROSOFT OFFICE 365 STANDAR

- COMPUTADORAS & SERVICIOS S DE R.L DE C.V
- COMPUSERVICIOS & MAS



Col. Alameda 3ra Ave. Tibúrcio Carias
Andino, Sendero Subirana, Edificio
Warren Valdemar Ochoa,
Tegucigalpa M.D.C, Honduras C.A.

PBX: 2239-9706 / 2235-3261
Telefax: (504) 2235-3333 / 2235-3332
Apartado Postal No. 3676

Pág.../2.
Acta de Compras y Contrataciones
Jueves 26 de mayo del 2022

- SOLUCIONES Y SERVICIOS HN S DE R.L
- CENTROMATIC S.A

IV.- EVALUACION DE LA OFERTA DE COMPRAS

El tipo de contratación que procede es una contratación de Suministros de Bienes y Servicios y la modalidad de contratación es una Compra menor con un mínimo de tres (3) cotizaciones válidas para montos de L0.01 a L 249,999.99 establecido en los montos exigibles para aplicar las modalidades de contratación en base al Artículo 72 de las Disposiciones Generales del Presupuesto Vigentes.

Es importante mencionar que dicho proceso fue publicado en el Portal de HONDUCOMPRAS 1.0, bajo el numero CM-GC-INPREUNAH-059-2022 ya que el Convenio Marco de Bienes informáticos que se encontraba en el Catálogo electrónico finalizó su vigencia por lo que de conformidad al Artículo 3 de la Ley de Compras Eficientes y Transparentes a través de Medios Electrónicos; todos los bienes o servicios que no están incorporados dentro del Catálogo Electrónico podrán efectuar sus procesos de compras por fuera del mismo debiendo sujetarse a los procedimientos de contratación según estipulado en el Artículo 38 de la Ley de Contratación del Estado y los montos establecidos en el Artículo 72 de las Disposiciones Generales de Presupuesto vigentes y no requerirán de autorización de compra por fuera del Catálogo Electrónico por parte de la ONCAE para la adquisición de dichos bienes y servicios.

Se solicitó al Licenciado Alvaro Martínez Oficial de Planificación y Presupuesto mediante Memorándum GA-035-2022 la Disponibilidad Presupuestaria con que cuenta la Institución en el renglón correspondiente para la adquisición de estas, manifestando que se cuenta con la disponibilidad suficiente para llevar a cabo la adquisición.

Las especificaciones técnicas fueron solicitadas a la licenciada Ana Trejo jefe de Información y Tecnología remitiéndolas a la Gerencia Administrativa mediante memorándum UIT-024-2022 de igual manera planteó la necesidad en el PACC de adquirir los UPS ya que en la actualidad existen varias áreas que no cuentan con baterías, así mismo existe personal de la Institución que comparte batería, por lo que se requiere que todo el personal tenga su respectiva batería y contar con equipo de respaldo.

Los oferentes que enviaron en tiempo y forma sus cotizaciones para el proceso de compra fueron las siguientes:

Oferente	Valor de la Oferta impuesto incluido
COMPUTADORAS & SERVICIOS S DE R.L DE C. V	L 205,187.60
COMPU SERVICIOS & MAS S.A DE C. V	L 126,500.00
SOLUCIONES Y SERVICIOS HN S de R. L	L 161,000.00
CENTROMATIC S. A	L 269,928.00

[Handwritten signature]

[Handwritten signature]

[Handwritten signature]

[Handwritten signature]

[Handwritten signature]

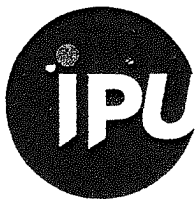

Col. Alameda 3ra Ave. Tibúrcio Carias
Andino, Sendero Subirana, Edificio
Warren Valdemar Ochoa,
Teguigalpa M.D.C, Honduras C.A.

PBX: 2239-9706 / 2235-3261
Telefax: (504) 2235-3333 / 2235-3332
Apartado Postal No. 3676

Pág...../03.

Acta de Compras y Contrataciones
Jueves 26 de mayo del 2022

Se realizó la evaluación de las ofertas verificando que cada uno de los proveedores oferten lo solicitado en el proceso publicado en HONDUCOMPRAS 1 y de acuerdo con las ofertas presentadas por los proveedores **Computadoras y Servicios S De R.L** y **Soluciones y Servicios HN S De R.L**, **Soluciones IT** las mismas se desestiman ya que las ofertas de dichos proveedores no cumplen con las especificaciones técnicas solicitadas en el proceso como ser los años de garantía de los UPS.

Las ofertas de los proveedores que cumplen con la mayoría de las especificaciones técnicas solicitadas son las de los proveedores **Compuservicios & Mas** y **Centromatic S.A**, por lo que se acordó en Comité solicitar a **Compuservicios & Mas** mejorar los años de garantía de los UPS que ofertan y a la empresa **Centromatic S.A**, una mejora en el precio ya que es el único proveedor que cumple con todas las especificaciones solicitadas pero sobrepasa el monto exigible en las Disposiciones Generales de Ingresos y Egresos de la Administración Pública año 2022

El comité de Compras y Contrataciones considerando que la Comisión Interventora resolvió aprobar el Reglamento Interno de Compras y Contrataciones del INPREUHAH en sesión ordinaria mediante la Resolución CI INPREUNAH No. 12/23-06-2016, contenida en el Acta No. 37 y según la reforma al artículo No. 72 del Decreto No.30-2022 de fecha 08 de abril del 2022 de las Disposiciones Generales de Ingresos y Egresos de la Administración Pública año 2022 lo que procede es una contratación de Suministros de Bienes y Servicios y la modalidad de contratación es una Compra menor con un mínimo de tres (3) cotizaciones válidas para montos de L0.01 a L 249,999.99 establecido en los montos exigibles para aplicar las modalidades de contratación de las Disposiciones Generales del Presupuesto Vigentes.

PRIMERO: Habiendo analizado los aspectos técnicos, económicos y considerando la mejora de la propuesta económica y verificar que la misma se ajusta al presupuesto de la Institución y cumple tanto en precio como en lo técnico, los miembros del Comité de Compras y Contrataciones acordaron realizar la Adquisición de (40) baterías de voltaje (UPS) con la empresa **CENTROMATIC S.A** por un valor de **L 205,360.00 (DOSCIENTOS CINCO MIL TRESCIENTOS SESENTA LEMPIRAS EXACTOS)** con un 15% de impuesto sobre ventas por valor de **L 30,804.00 (TREINTA MIL OCHOCIENTOS CUATRO LEMPIRAS EXACTOS)** haciendo un total de **L 236,164.00 (DOSCIENTOS TREINTA Y SEIS MIL CIENTO SESENTA Y CUATRO LEMPIRAS EXACTOS)**

SEGUNDO: Instruir a la Gerencia Administrativa para que proceda la emisión de la orden de compra y realizar la adquisición de lo señalado en el párrafo que anteceden a este.



Col. Alameda 3ra Ave. Tibúrcio Carias
 Andino, Sendero Subirana, Edificio
 Warren Valdemar Ochoa,
 Tegucigalpa M.D.C, Honduras C.A.

PBX: 2239-9706 / 2235-3261
 Telefax: (504) 2235-3333 / 2235-3332
 Apartado Postal No. 3676



Pág...../04.
 Acta de Compras y Contrataciones
 Jueves 26 de mayo del 2022



TERCERO: Informar a la Dirección Especialista sobre la Adquisición de las baterías de voltaje (UPS).

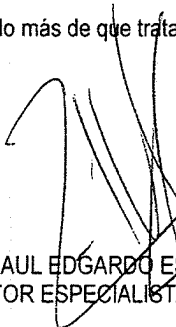

CUARTO: La presente resolución es de ejecución inmediata.



V.- CIERRE DE LA SESION.

No habiendo más de que tratar se dio por cerrada la Sesión siendo las 3:55 p.m.

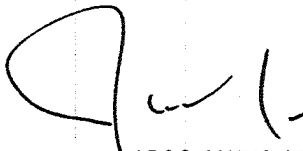

 LIC. RAUL EDGARDO ESTRADA
 DIRECTOR ESPECIALISTA INTERINO

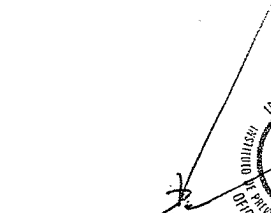



 LICDA. LOURDES M. ORELLANA
 GERENCIA ADMINISTRATIVA



 ABOG. MARIO CEDILLO
 PROCURADOR LEGAL

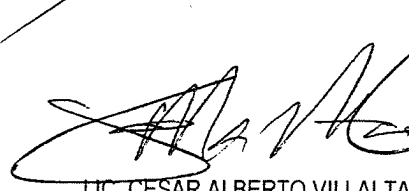

 LIC. ALVARO MARTINEZ
 OFICIAL DE PLANIF. Y PRESUPUESTO



 LICDA. LOURDES MARIA RICO
 OFICIAL DE COMPRAS Y CONTRAT.



 LIC. CESAR ALBERTO VILLALTA
 OFICIAL DE COMUNIC. Y DE INFPUBLICA
 OBSERVADOR



Azafraan

CATERING Y MAS....

Colonia Quezada, Segunda Calle, Bloque D, Casa #11, Comayaguela, M.D.C
 Tel.: 2283-0228, Cel.: 3281-8891 - E-mail: azafrancatering18@hotmail.com, harmich1@hotmail.com
 R.T.N: 08011985066372 - CAI: 983BEA-020AB3-224480-D952F5-1BF982-98

Fecha: 01 de Sept del 2022

Señor (a): INPREONAH / R.T.N. 08019995309898

Dirección: _____

CANT.	DESCRIPCIÓN	Precio Unitario	Desc./Rebaja Otorgada	TOTAL
	Dorada típica (frijoles, chonzo, huevos, mantequilla, tortilla de cacate y jugo de mango)	120 ⁰⁰		8,280 ⁰⁰

IMPREGRAFIC. Tel.: 9919-9987, R.T.N.: 08011965033429, Certificado: 9231-22-10500-11



Cantidad en Letras: Nuve mil doscientos cincuenta y cinco pesos

FACTURA 000-001-01-0000 2040 /

Fecha límite de Emisión: 08/08/2023
 Rango Autorizado 000-001-01-00001951 al 000-001-01-00002150
 Propietario: Haron Michael Velásquez Lagos

DATOS DEL ADQUIRIENTE EXONERADO
 N. De Orden De Compra Exenta: _____
 N. De Constancia De Registro Exonerados: _____
 N. De Registro de la SAG: _____

Ventas Exoneradas L	
V. Gravadas 18% L	
V. Gravadas 15% L	8,280 ⁰⁰ /
Ventas Exentas L	
18 % I.S.V L	
15 % I.S.V L	1,292.00 /
TOTAL L	9,572.00

FIRMA

LA FACTURA ES BENEFICIO DE TODOS "EXIJALA"
 Original: Cliente - Copia: Obligado Tributario Emisor



CONSTANCIA ELECTRÓNICA DE SOLVENCIA FISCAL



151-22-10500-27027

La DIRECCIÓN REGIONAL CENTRO SUR en cuya jurisdicción se encuentra el domicilio fiscal del solicitante, identificado como:

Nombre y Apellido o Razón Social: **VELASQUEZ LAGOS HARON MICHAEL**
Con Registro Tributario Nacional: **08011985066372**

Habiendo presentado la solicitud electrónica con número 151-22-10500-27027 en fecha 21/09/2022, y Recibo Oficial de Pago No. 25411510731 de fecha 21/09/2022 por el monto de L. 200.00 bajo el concepto de Actos Administrativos.

Luego de revisadas las Bases de Datos del Sistema de Gestión Tributaria (ETAX), se ha podido establecer lo siguiente:

ETAX: NO existen registros de Omisiones en la presentación de Declaraciones.

ETAX: NO existen registros de Deudas.

Por lo antes expuesto se **OTORGA** la SOLVENCIA FISCAL al solicitante.

La presente Constancia tiene una vigencia de noventa días calendario a partir de la fecha 21/09/2022 hasta 19/12/2022, la misma no aplica para el Artículo 213 del Decreto 170-2016.

Sin perjuicio de las facultades de revisión y fiscalización de esta Administración Tributaria y de los resultados que de ella se produzcan.

DENIA ELIZABETH MARTINEZ FLORES
COORDINADORA DE CUENTA CORRIENTE DE LA DIRECCION R.C.S.



(*) Es obligación del destinatario de la presente Constancia verificar su validez a través de Internet en la dirección <http://constancias.sargob.hn/>, ingresando el número **151-22-10500-27027** o mediante el siguiente código QR:



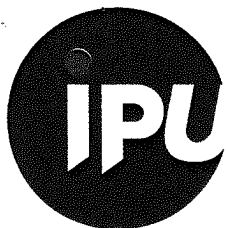

www.inpreunah.hn

Col. Alameda 3ra Ave. Tibúrcio Carias
Andino, Sendero Subirana, Edificio
Warren Valdemar Ochoa,
Tegucigalpa M.D.C., Honduras C.A.

PBX: 2239-9706 / 2235-3261
Telefax: (504) 2235-3333 / 2235-3332
Apartado Postal No. 3676

ORDEN DE COMPRA DE BIENES Y SERVICIOS
N.º 099-2022
REF. CM-GC-INPREUNAH-111-2022

Proveedor: **AZAFRAN** ✓

Atención: **HARON VELASQUEZ**

Fecha: 31/08/2022

Condiciones de pago:

Contado:

Crédito:

Estimados señores, cordialmente le estamos solicitamos el siguiente servicio:

Cantidad	Descripción	P. Unit.	Valor
69	Desayunos típicos incluyen (frijoles fritos, chorizo barbacoa, huevos revueltos, mantequilla, tortillas, aguacate y jugo naranja) para el personal de INPREUNAH en actos oficiales en ocasión al Día de la Bandeara Nacional	L 120.00	L 8,280.00
	SUB TOTAL		L 8,280.00 ✓
	+15% DE IMPUESTO S/VTAS		1,242.00 ✓
	TOTAL		L 9,255.00

(*) No pagan impuesto

Observaciones: Facturar a nombre de: **INPREUNAH**
Contacto: GERENCIA ADMINISTRATIVA
Fax: 2239-97-06
Teléfono: 2235-32-61, 2235-32-65, 2235-32-67

LICDA. LOURDES ORELLANA
Gerente Administrativa



OFICINA NORMATIVA DE CONTRATACIÓN Y ADQUISICIONES DEL ESTADO

FORMULARIO DE PUBLICACIÓN DE ADJUDICACIONES

Número Compra:

CM-GC-INPREUNAH-11

Fecha de Inicio:

29/08/2022

Fecha Max. de Recepción:

31/08/2022

Fecha Aprox. Adjudicación:

31/08/2022

Fecha/Hora de Publicación:

30/08/2022 10:24 a.m.

Adjudicación:

24/10/2022 01:59 p.m.

Código Bien o Servicio	Descripción	Cantidad Solicitada	No Oferentes	Contratista	Precio Unitario	Subtotal	ISV	Precio Total
90101603	Servicios de catering	1	3	AZAFRAN CATERING Y MAS * Compra Menor	8,280.00	8,280.00	1,242.00	9,522.00



Col. Quezada 2 calle contigua a graficentros editores RTN 08011985066372

Tel: 22830228—cel. 32818891 Correo: azafrancatering18@hotmail.com

COTIZACION

NOMBRE DEL PROVEEDOR: AZAFRAN CATERING Y MAS

FECHA: 30/08/2022 **EVENTO:** 01/09/2022

NOMBRE DEL EJECUTIVO DE VENTA: HARON MICHAEL VELASQUEZ LAGOS

NOMBRE: INPREUNAH

RTN: 08019995309898

CANTIDAD	DESCRIPCION	PRECIO UNITARIO	TOTAL LEMPIRAS
69	DESAYUNOS TIPICOS INCLUYE; FRIJOLES FRITOS, CHORIZO BARBACOA, HUEVOS REVUELTOS, QUESO MANTEQUILLA, TORTILLAS AGUACATE Y JUGO DE NARANJA	120.00	8,280.00
	Sub total		8,280.00
	15% L.S.V.		1,242.00
	10% servicio - transporte		
	4% de servicio		
	Total		9,255.00

Atentamente,

Nombre y firma del ejecutivo de venta de la

Haron Lagos



GERENTE GENERAL

HARON MICHAEL VELASQUEZ LAGOS

[Handwritten signature]

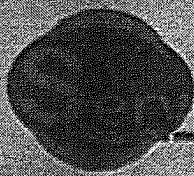

SERVIGAMA
empresa de servicios para eventos.

CAI: AE6643-2E7DC1-784F90-EEEC42-1CEFF9-C7

CLIENTE: INPREUNAH
FECHA: martes 30 de agosto de 2022
DIRECCION: INPREUNAH

DIAS	Detalle	Cantidad	Precio unitario	Total
1	DESAYUNOS CON BEBIDAS	69	L. 150.00	10,350.00.
				L. -
				L. -
				L. -
				L. -
				L. -
				L. -
				L. -
				L. -
				L. -
				L. -
				L. -
				L. -
SUB TOTAL		0	L.	10,350.00
	FLETE			
	SUB TOTAL ANTES DE IMPTO.			
	ISV 15%		L.	1,552.50
	TOTAL GENERAL		L.	11,902.50



Somos los mejores en Servicios para Eventos
Tel. +504 22245-6792 / +504 2246-2673 servigamahn@gmail.com
Blvd Kuwait, Res. Eréndira bl. 3b Primer callejón vehicular.
RTN 17021961001173

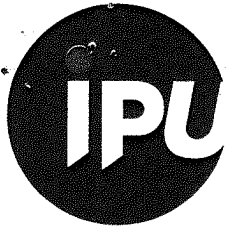

www.inpreunah.hn

Col. Alameda 3ra Ave. Tibúrcio Carias
Andino, Sendero Subirana, Edificio
Warren Valdemar Ochoa,
Tegucigalpa M.D.C., Honduras C.A.

PBX: 2239-9706 / 2235-3261
Telefax: (504) 2235-3333 / 2235-3332
Apartado Postal No. 3676

**MEMORANDO
RR.HH-141-2022**

PARA: LIC. RAUL ESTRADA
DIRECTOR ESPECIALISTA a.i.

DE: LICDA. CLAUDIA PATRICIA NAVARRO
JEFE DE RECURSOS HUMANOS



ASUNTO: Autorización para realizar Actos Oficiales en Ocasión al Día de la Bandera 2022.

FECHA: 29 de Agosto del 2022

Cordialmente solicito su amable autorización para realizar Actos Oficiales en Ocasión al Día de la Bandera Nacional este 1ero. De Septiembre 2022, en las Instalaciones de INPREUNAH a partir de las 8:30 a.m.

Posterior a dichos Actos Oficiales se ofrecerá Desayunos Típicos para el siguiente personal e invitados:

- 50 Empleados Permanentes
- 11 Empleados Contrato
- 2 Guardias de Seguridad
- 5 Miembros de Escolta Militar
- 1 Mary Banegas (AJUPEUNAH)

Así mismo solicito su autorización para la compra de 5 Suvenir para entregar como premio en la Trivia que se realizara al final de los Actos. /

Agradezco su amable autorización y apoyo.

Sin otro particular,

Atentamente,

VB
Proceder

ALOCUCIÓN A LA BANDERA NACIONAL

En este importante día en el cual nuestros sentimientos patrios florecen al ver nuestra magnífica Bandera Nacional y que hoy con júbilo celebramos su día.

Nuestra Bandera Nacional, cuyo fondo blanco nos habla de la paz que debe prevalecer en nuestro suelo patrio y que como hondureños debemos de tener, las franjas azules representan nuestros mares, que bañan ambas costas de nuestro territorio y las cinco estrellas que nos recuerdan constantemente la unión centroamericana.

La Bandera nos sirve como un recordatorio constante y solemne de nuestra patria en cualquier lugar del mundo. Y ahí está, en todos los lugares donde nuestro país tiene representación diplomática, participación deportiva o donde se encuentre un compatriota estamos seguros que ahí también esta nuestra Bandera Nacional.

La creación de esa imagen de nuestra dignidad nacional descansa en el decreto No. 7 del 16 de febrero de 1866, siendo gobernante el General José María Medina. Posteriormente nuestra bandera toma su forma actual mediante el decreto No. 29 del

18 de enero de 1949, en el gobierno de Juan Manuel Gálvez y en el cual la Bandera se describe tal y como es:

“La Bandera Nacional de Honduras constara de tres franjas iguales y horizontales, la inferior y superior de color azul turquesa, la del centro color blanco y llevará en el medio cinco estrellas de color azul formando con cuatro de ellas un cuadrilongo paralelo a las franjas, siendo colocada la restante en el centro del mismo cuadrilátero”.

Es así como llegamos al año de 1995 donde nos damos cuenta como hondureños que debemos asignarle un día más importante a

la Bandera para así promover las acciones estimuladas a fin de que la ciudadanía en general asuma el comportamiento cívico adecuado.

Por lo tanto se considera que es un deber de las instituciones públicas y privadas, civiles y militares celebrar con solemnidad especial el día consagrado a nuestra Bandera Nacional y exaltar con devoción cívica el simbolismo que representa para todos los hondureños.

Es así que el decreto 84-95 establece:

Artículo 1.- Instituyese el uno de septiembre de cada año, como día de la BANDERA NACIONAL DE LA REPÚBLICA DE HONDURAS, EN ESTA FECHA TODAS LAS

INSTITUCIONES DEL Estado civiles y militares, lo mismo que la ciudadanía en general, deberán rendir tributo de veneración y respeto a la Bandera de la Patria.

Consciente de tal deber como Pueblo Hondureño, rendimos homenaje hoy y para siempre a nuestra Bandera Nacional.

MUCHAS GRACIAS



R.T.N.: 08019008165911

REENCAUCHE Y DISTRIBUCIÓN DE LLANTAS, S.A. DE C.V.

OFICINA PRINCIPAL: COLONIA LAS TORRES
KM. 3 CARRETERA AL BATALLÓN, FRENTE A GRANITOS Y TERRAZOS
DISTRITO CENTRAL, FRANCISCO MORAZÁN, HONDURAS, C.A.
TELS.: 2233-3287, 2233-3285
E-mail: administracion@rendillantas.com

11:25:37

FACTURA

No. 006-001-01-000 13407

Fecha Límite de Emisión: 14/01/2023
CAI: F73FAA-043A70-5143B8-DBA004-F88D2F-DD
Rango Autorizado: 006-001-01-00014601 al 006-001-01-00018100

FECHA

13-septiembre-2022

RENDILLANTAS MODELO CENTRO DE DISTRIBUCIÓN
COL. MODELO, CALLE LOS ALCALDES, FTE. A GRANITOS Y
TERRAZOS, COMAYAGÜELA, M.D.C., HONDURAS, C.A.
TEL.: 2234-9574

SEÑOR(ES):	INSTITUTO DE PREVISION SOCIAL DE LOS EMPLEADOS DE LA UNAH (INPREUN)	ORDEN DE COMPRA:	1075000
R.T.N. / ID:	080160952308898 /	VENDIDO POR:	GOBIERNO
DIRECCIÓN:	CARIAS ANDINO SEDERO SUBIRANA	TEL.:	2535-3261 /
CIUDAD:	Francisco Morazán /	CONDICIONES DE PAGO:	CREDITO 30 DIAS

N°. CORRELATIVO DE ORDEN DE COMPRA EXENTA	N°. CORRELATIVO DE CONSTANCIA DE REGISTRO EXONERADO	N°. IDENTIFICATIVO DEL REGISTRO DE LA SAG

CANT.	DESCRIPCIÓN DEL ARTÍCULO	PRECIO UNITARIO	DESCUENTOS Y REBAJAS OTORGADOS	IMPORTE UNITARIO	TOTAL
15	ACE00083 ACEITE 15W40 SUPER S FG-2000 CUARTO CL4	86.95	0	86.95	1,304.25
1	REP03149 FLTRO DE ACEITE PH-8A TECSERVICE	116.00	0	116.00	116.00
1	FIL00294 FILTRO DE ACEITE PH-8A TECSERVICE	116.00	0	116.00	116.00

IMPORTE EXONERADO L.	IMPORTE EXENTO L.	IMPORTE GRAVADO 15% L.	IMPORTE GRAVADO 18% L.	IMPUESTO SOBRE VENTA 15% L.
		1,536.25		230.44
IMPUESTO SOBRE VENTA 18% L.	TASA ALÍCUOTA L.	SUB-TOTAL L.	TOTAL A PAGAR L.	
		1,536.25	1,766.69	

SON: L. mil setecientos sesenta y seis y 69 / 100

IMPORTEANTE: * POR CADA CHEQUE DEVUELTO SE COBRARÁ L. 500.00 * TODO RECLAMO NO SOLICITADO EN LOS PRÓXIMOS 5 DÍAS IMPLICA PÉRDIDA DEL I.S.V. ARTÍCULO 12 LITERAL A DECRETO 135 * NO HACEMOS DEVOLUCIONES DE EFECTIVO * TODA FACTURA DEBERÁ SER CANCELADA A SU VENCIMIENTO EN CASO DE MORA SE COBRARÁ EL 4% DE INTERÉS MENSUAL.

HE RECIBIDO LA MERCADERÍA DESCRITA EN ESTA FACTURA DE CONFORMIDAD CON LAS CONDICIONES ANOTADAS EN LA MISMA.

N° VEHÍCULO: _____ NOMBRE: _____
 PLACA VEHÍCULO: _____ FIRMA DEL CLIENTE: _____ IDENTIDAD: _____

SADOS 30 DÍAS, SE COBRARÁ EL 4% MENSUALMENTE. ORIGINAL - CLIENTE 1RA. COPIA AZUL - OBLIGADO TRIBUTARIO EMISOR 2DA. COPIA ROSADA - BODEGA 3RA. COPIA AMARILLA - ARCHIVO

Reservado

HB IMPRESORES S. DE R.L. DE C.V., RTN: 08019011418337, Certificado No. 9231-21-10500-93, Tels.: 2220-4289, 2869-4153, Impreso en Enero/2022, OP-3581

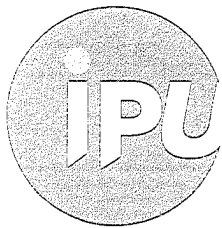

INSTITUTO PREVISIONAL DE HONDURAS
CALLE 15 N. 1500, TEGUCIGALPA, HONDURAS

Col. Alameda 3ra Ave. Tibúrcio Carias
Andino, Sendero Subirana, Edificio
Warren Valdemar Ochoa,
Tegucigalpa M.D.C, Honduras C.A.

PBX: 2239-9706 / 2235-3261
Telefax: (504) 2235-3333 / 2235-3332
Apartado Postal No. 3676

**ORDEN DE COMPRA DE BIENES O SERVICIOS
Nº 107-2022
REF. CM-GC-INPREUNAH-114-2022**

Proveedor: **RENDILLANTAS S.A. DE C.V.**

Atención: JESICA LAVAIRE

Fecha: 06/09/2022

Condiciones de pago:

Contado:

Crédito:

Estimados señores, cordialmente les estamos solicitamos el siguiente bien:

Cantidad	Descripción	P. Unit.	Valor
7	Aceite 15W40 super S FG-2000 Cuarto CJ-4	L 86.95	L 608.65
8	Aceite 15W40 super S FG-2000 Cuarto CJ-4	L 86.95	L 695.60
2	Filtro de aceite PH-8 ^a TECSERVICE	L 116.00	L 232.60
	SUB- TOTAL		L 1,536.25
	15% IMP. S/VTAS		230.44
	TOTAL		L 1,766.69

Observaciones : facturar a nombre de: **INPREUNAH**

Contacto: GERENCIA ADMINISTRATIVA

Fax : 2239-97-06

Teléfono: 2235-32-61, 2235-32-65, 2235-32-67

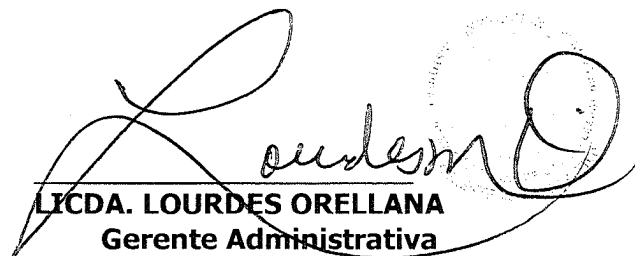
LICDA. LOURDES ORELLANA
Gerente Administrativa



CONSTANCIA ELECTRÓNICA DE SOLVENCIA FISCAL



151-22-10500-27766

La DIRECCIÓN REGIONAL CENTRO SUR en cuya jurisdicción se encuentra el domicilio fiscal del solicitante, identificado como:

Nombre y Apellido o Razón Social: **REENCAUCHE Y DISTRIBUCION DE LLANTAS S.A. DE C.V.**
Con Registro Tributario Nacional: **08019008165911**

Habiendo presentado la solicitud electrónica con número 151-22-10500-27766 en fecha 28/09/2022, y Recibo Oficial de Pago No. 25411629354 de fecha 28/09/2022 por el monto de L. 200.00 bajo el concepto de Actos Administrativos.

Luego de revisadas las Bases de Datos del Sistema de Gestión Tributaria (ETAX), se ha podido establecer lo siguiente:

ETAX: NO existen registros de Omisiones en la presentación de Declaraciones.

ETAX: NO existen registros de Deudas.

Por lo antes expuesto se **OTORGA** la SOLVENCIA FISCAL al solicitante.

La presente Constancia tiene una vigencia de treinta días calendario a partir de la fecha 28/09/2022 hasta 27/10/2022, la misma no aplica para el Artículo 213 del Decreto 170-2016.

Sin perjuicio de las facultades de revisión y fiscalización de esta Administración Tributaria y de los resultados que de ella se produzcan.

DENIA ELIZABETH MARTINEZ FLORES
COORDINADORA DE CUENTA CORRIENTE DE LA DIRECCION R.C.S.



(*) Es obligación del destinatario de la presente Constancia verificar su validez a través de Internet en la dirección <http://constancias.sar.gob.hn/>, ingresando el número **151-22-10500-27766** o mediante el siguiente código QR:



RECIBO DE CLIENTES

No. 113901

Codigo: C01672

Fecha: viernes, 16 de septiembre de 2022

Recibimos de: INPREUNAH

La cantidad de: MIL SETECIENTOS SESENTA Y SEIS Y 69 / 100 LEMPIRAS

Numero de Factura	Valor	Factura	Valor
006-001-01-00016489	L. 1,766.69	-	-

Valor: L. 1,766.69

Cheque:

Banco:

Observacion:

CON ORDEN DE COMPRA 107-2022



[Handwritten Signature]

Recibido Por:

YESICA MARIBEL LAVAIRE

0316199100190

ASESOR DE VENTAS GOBIERNO

COMPROBANTE DE ENTREGA DE PRODUCTO

NOMBRE: INSTITUTO DE PREVISION SOCIAL DE LOS EMPLEADOS DE LA UNAH (INPREUNAH)

CODIGO	DESCRIPCION	CANTIDAD
ACE00083	ACEITE 15W40 SUPER S FG-2000 CUARTO CJ-4	7
FIL00294	FILTRO DE ACEITE PH-8A TECSERVICE	1
	-----UL-----	

NUMERO DE FACTURA: 006-001-01-00016489

FIRMA DE QUIEN RECIBE: 

NOMBRE QUIEN RECIBE: Elmar Ponce

NUMERO ID: 0801197402588

FECHA. 16-09-22

FIRMA QUIEN ENTREGA

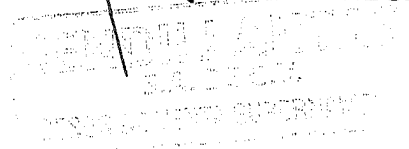



INPREUNAH

COMPROBANTE DE ENTREGA PRODUCTO

CODIGO	DESCRIPCION	CANTIDAD
	ACEITE 15W40 SUPER S	8
	FILTRO DE ACEITE	1

FACTURA 16444

MANTENIMIENTO MANDA BT50

RECIBE

NOMBRE

Elmer Ponce

IDENTIDAD

320197402588

FIRMA

[Signature]

FECHA 09-09-2022

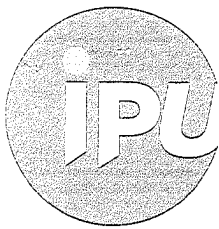

Col. Alameda 3ra Ave. Tibúrcio Carias
Andino, Sendero Subirana, Edificio
Warren Valdemar Ochoa,
Tegucigalpa M.D.C, Honduras C.A.

PBX: 2239-9706 / 2235-3261
Telefax: (504) 2235-3333 / 2235-3332
Apartado Postal No. 3676

ACTA DE ADJUDICACION
PROCESO CM-GC-INPREUNAH-114-2022
“CONTRATACIÓN DE SERVICIO DE MANTENIMIENTO DE LOS VEHICULO PROPIEDAD DE
INPREUNAH”

En las Oficinas del Instituto de Previsión Social de los Empleados de la UNAH ubicadas en Colonia Alameda, Tegucigalpa M.D.C a los 06 días del mes de Septiembre del 2022, siendo las 4:30 p.m. se llevó a cabo la evaluación de las ofertas contienen la oferta del proceso No. **CM-GC-INPREUNAH-114-2022** para la **“CONTRATACIÓN DE SERVICIO DE MANTENIMIENTO DE LOS VEHICULOS PROPIEDAD DE INPREUNAH”**

PRIMERO: Cada Empresa presento su oferta en los cuales fueron recibidos para su verificación

SEGUNDO: Se presentaron un total de 3 ofertas de las que a continuación se detallan:

DESCRIPCION	PROVEEDOR	Precio total
Contratacion de mantenimiento preventivo en las unidades vehiculares: -Mazda BT50, color gris placa HDB 0190 NECESITA cambio de aceite: 15w-40 7/4 y -Mazda BT50, color oro, placa HDB 0189, NECESITA cambio de aceite 15w-40 8/4.	RENDILLANTAS	L 1,766.69
	GRUPO MYN S. DE R.L.	L 4,100.00
	AUTOACCESORIOS ALAMEDA	L 4,117.00

TERCERO: Comentarios:

- Es Importante señalar que dicho proceso fue publicado en HONDUCOMPRAS con el correlativo **CM-GC-INPREUNAH-114-2022**.
- Todos los proveedores presentaron la cotización según lo solicitado.

Una vez revisados los precios para la contratación de servicio de mantenimiento de los vehículos propiedad de INPREUNAH se elige al proveedor **RENDILLANTAS** ya que dicho proveedor cumple con la oferta más ventajosa por un valor de **L 1,766.69 (Mil Setecientos Sesenta y Seis Lempiras con 69/100)** . impuesto incluido cabe señalar que dicho proveedor cumplen con las ofertas más ventajosas.

En representación del INPREUNAH:

Nombre	Cargo	Firma
Lourdes Orellana	Gerente Administrativo	
Lourdes Rico	Oficial de Compras y Contrataciones	
Minner Morales	Técnico de Compras y Contrataciones	

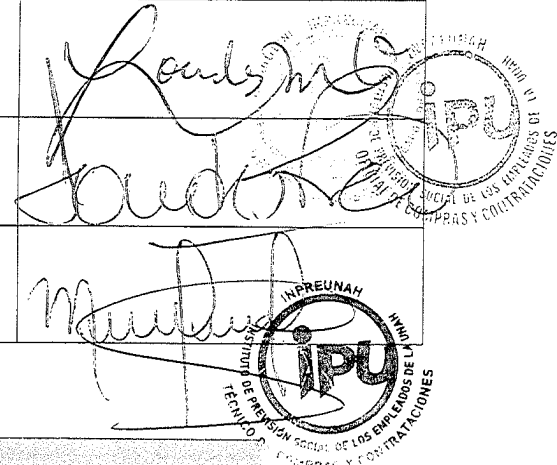

OFICINA NORMATIVA DE CONTRATACIÓN Y ADQUISICIONES DEL ESTADO
FORMULARIO DE PUBLICACIÓN DE ADJUDICACIONES

Número Compra:

CM-GC-INPREUNAH-11

Fecha de Inicio:

30/08/2022

Fecha Max. de Recepción:

05/09/2022

Fecha Aprox. Adjudicación:

05/09/2022

Fecha/Hora de Publicación:

30/08/2022 03:50 p.m.

Adjudicación:

08/09/2022 01:42 p.m.

Código Bien o Servicio	Descripción	Cantidad Solicitada	No Oferentes	Contratista	Precio Unitario	Subtotal ISV	Precio Total
78180103	Servicios de cambio de fluidos de aceite o de la transmisión	1	3	RENDILLANTAS S.A. de C.V.	1,536.25	1,536.25	1,766.6

CUADRO COMPARATIVO CM-GC-INPREUNAH-114-2022

DESCRIPCION DEL PRODUCTO	CANTIDAD	RENDILLANTAS	GRUPO MYN S. DE R.L.	AUTOACCESORIOS ALAMEDA
		Precio Unitario	Precio Unitario	Precio Unitario
Contratación de mantenimiento preventivo en las unidades vehiculares: -Mazda BT 50, color gris placa HDB 0190 necesita: Cambio de aceite 15W-40 7/4 -Mazda BT 50, color oro, placa HDB 0189, necesita: Cambio de aceite 15W-40 8/4.	1	L1,536.25	L4,100.00	L3,580.00
Sub total		L1,536.25	L4,100.00	L3,580.00
15% de impuesto		L230.44	-	L537.00
total		L1,766.69	L4,100.00	L4,117.00

SERVICAR PRO

GRUPO M Y N S. de R. L.

Col. Tepeyac, atrás de Burger King, S-1, Lote "13"
Tegucigalpa, M.D.C., Honduras, C.A.
Cel: 9724-6657 E-mail: servicarpro@hotmail.com
nelsonvallecillos@yahoo.es

RTN: 12089015726741

DA	MES	AÑO
05	09	22

COTIZACIÓN

Nº 2886

Señor(a): IMPREUNAH

RTN: _____

Vehículo: BT50 Tel.: _____

CANT.	DESCRIPCIÓN	PRECIO	TOTAL
2	Cambios de Aceite	2050 00	4100 00
	Meter para Motores		
	BT50 Amplia 150		
	40 8 Quinter con		
	una con su filtro		
	de Aceite		
Observaciones: _____		SUB-TOTAL L.	
		15% I.S.V. L.	
		TOTAL L.	4100 00

IMPRESIÓN LITHOGRAFICAS DE R. L. TEL: 2237-3832 R.T.N. 06919014653337 CERTIFICADO No. 9231-19-10500-281

Original: Cliente Copia: Emisor

FIRMA

3176-1846
TELÉFONO

Repuestos automotrices y mucho mas...

MECANICA GENERAL, DIAGNOSTICO EFI, SCANNER POR COMPUTADORA, FRENOS, LUBRICACION
Vehiculos, Europeos, Japoneses, Americanos, Pintura y Otros

COTIZACION

CLIENTE: INPREUNAH **05/SEPT/2022**

MAZDA BT 50 2014 HDB 0190

8/4 ACEITE VALVOLINE 15W-40 180.00 C/U LPS 1440.00

1 FILTRO DE ACEITE LPS 240.00

SERVICIO ACEITE Y FILTROS LPS 200.00

SUB TOTAL LPS. 1,880.00

ISV LPS. 282.00

TOTAL: LPS 2,162.00

MAZDA BT 50 2014 HDB0189

8/4 ACEITE VALVOLINE 15W-40 180.00 C/U LPS 1,260.00

1 FILTRO DE ACEITE LPS 240.00

SERVICIO ACEITE Y FILTROS LPS 200.00

SUB TOTAL LPS. 1,700.00

ISV LPS. 255.00

TOTAL: LPS 1,955.00

ING CARLOS GARCIA
GERENTE GENERAL AUTOACCESORIOS ALAMEDA

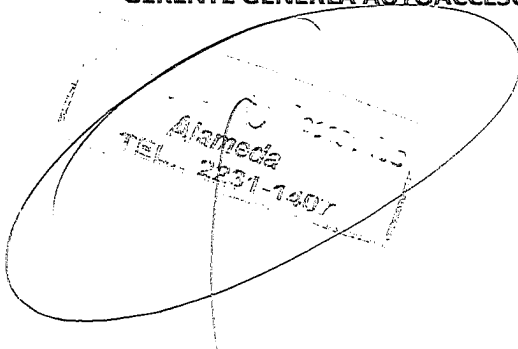

Colonia Alameda, 6ta. Calle, 3ra. Avenida, 1542.
 Frente al INPREUNAH, Tegucigalpa, M.D.C., Honduras, C.A. RTN 0801-1976-116612
 Tel.: (504) 2231-1407 fax 2231-1438 E-Mail:

Facebook y YouTube = Autoaccesorios Alameda

Venta e Instalaci3n):
 Lubricantes 3 Accesorios 3 Repuestos 3 Alarmas 3 Polarizados
 Stereos 3 Defensas 3 Loderas 3 Alfombras 3 Focos



RTN: 08019008-155911

COTIZACION DE PRODUCTOS

TEGUJIGALPA HONDURAS

31 de agosto de 2022

OFERTA DE VENTAS No.: 14598

ORDEN DE COMPRA:

CLIENTE: TEG00264 INSTITUTO DE PREVISION SOCIAL DE LOS EMPLEADOS DE LA UNAH (INPREUNAH)

DIRECCION:

TELEFONO: 25353261



RTN O ID: 08019995309838

No. PLACA:

Orden de compra exonerada

Constancia del registro de exonerados

Registro SAG

No	CODIGO	ARTICULO	IMAGEN	CANT.	PRECIO	TOTAL
				Y L	L	L
0	ACE00083	ACEITE 15W40 SUPER S FG-2000 CUARTO CJ-4		7	80.95	566.65
1	ACE00083	ACEITE 15W40 SUPER S FG-2000 CUARTO CJ-4		8	86.95	695.60
2	FIL00294	FILTRO DE ACEITE PH-8A TECSERVICE		2	115.00	230.00

Subtotal: L 1,536.25

Impuesto: L 230.44

Total: L 1,766.69

Despina Lucas
NOMBRE



[Signature]
FIRMA

COTIZADOR: GOBIERNO

CORREO: ventas05@rendillantas.com



COMPRA POR COTIZACIÓN

Menu de Acceso

- Inicio
- Salir
- Manual de Usuario
- Observatorio de precios
- Cambio de Contraseña

REGISTRAR

- Compras por Cotización
- Precalificaciones
- Licitaciones y Concursos
- Contratos
- Sanciones

CONSULTAS

- Consultar catálogo

Generales | Items

CM-GC-INPREUNAH-1

30/09/2022 03:50:26 p.m.

Información

30/09/2022 03:48:00 p.m.

05/09/2022 10:50:00 a.m.

05/09/2022 10:51:00 a.m.

Aceptar

Cancelar/Regresar



COMPRA POR COTIZACIÓN

Menu de Acceso

- Inicio
- Salir
- Manual de Usuario
- Observatorio de precios
- Cambio de Contraseña

REGISTRAR

- Compras por Cotización
- Precalificaciones
- Licitaciones y Concursos
- Contratos
- Sanciones

CONSULTAS

- Consultar catálogo

Generales | Items

Nuevo

Actualizar

CODIGO	DESCRIPCION	CANTIDAD
78180103	Servicios de cambio de fluidos de aceite o de la transmisión	UN 1.00

Aceptar

Cancelar/Regresar

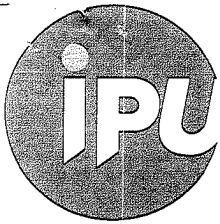

www.inpreunah.gub.hn

Col. Alameda 3ra Ave. Tibúrcio Carias
Andino, Sendero Subirana, Edificio
Warren Valdemar Ochoa,
Tegucigalpa M.D.C., Honduras C.A.

PBX: 2239-9706 / 2235-3261
Telefax: (504) 2235-3333 / 2235-3332
Apartado Postal No. 3676

MEMORANDUM No. BNSG-GA 050/2022

PARA: Lic. Lourdes María Orellana
Gerente Administrativo

DE: Lic. Alejandra Cáliz Cortes
Oficial de Bienes Nacionales y Servicios Generales

ASUNTO: Visto bueno para la realizar mantenimiento preventivo de los vehículos

FECHA: 29 de Agosto 2022.

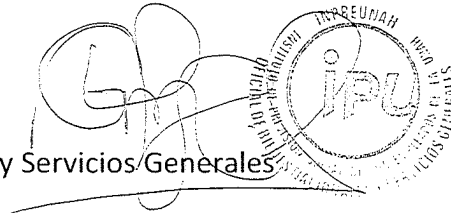

Por este medio, solicito de su autorización para poder realizar los siguientes mantenimientos preventivos en las unidades vehiculares, que actualmente se detallan:

- Mazda BT 50, color gris, placa HDB 0190 necesita: Cambio de aceite 15W-40 7/4; ya que cuenta con el kilometraje de 59,824
- Mazda BT 50, color oro, placa HDB 0189, necesita realizarse: Cambio de aceite 15W-40 8/4; ya que cuenta con el kilometraje de 109,532

Sin otro particular, me despido.

 Cc: Archivo

Tegucigalpa DC 29 de agosto del 2022

Lic. Alejandra Calix
Oficial de Bienes Nacionales y Servicios Generales

De la manera más atenta solcito a usted el alineamiento y balanceo del vehículo Mazda color oro placa HDB0189 propiedad de INPREUNAH de igual manera se solicita realizar el mantenimiento preventivo tanto de la unidad arriba mencionada como del vehículo Mazda BT50 color gris HDB0190.

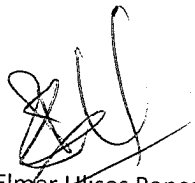

Elmer Ulises Ponce



DISTRIBUIDORA UNIVERSAL S. de R.L.

COLONIA 15 DE SEPTIEMBRE, BLOQUE Q, #6004, ATRAS DE LA PARROQUA
SANTA TERESA DE JESÚS, TEGUCIGALPA MDC, HONDURAS C

TELEFONO: +504 228-2195,
+504 2246-3242, +504 228-2155 | TEGUCIGALPA, HONDURAS C./
VENTAS_DISTUNIVERSAL@HOTMAIL.ES RTN: 08019013578169

Factura 000-002-01-00006100

Fecha de Factura: 20/09/2022 Fecha Vencimiento: 20/10/2022 Vendedor: Daniel Avilez Documento origen: S08890 Fecha Limite: 11/08/2023

Cliente & Dirección

INSTITUTO DE PREVISION SOCIAL DE LOS EMPLEADOS DE LA UNAH (INPREUNAH)

📍 Distrito Central FMO 11101
Honduras
RTN: 08019995309898

Item	Descripción	Cantidad	Precio Unitario	ISV	Cantidad	Precio total
1	TONER HP Q2612A /TONER HP 12A NEGRO / RENDIMIENTO 2000 PAGINAS	5.00 Unidades	L 1,500.00	G		L 7.500.00
2	TONER HP CE285A /TONER HP 85A /RENDIMIENTO 1.600 PAGINAS	2.00 Unidades	L 1,400.00	G		L 2.800.00

Son: Once Mil Ochocientos Cuarenta Y Cinco Lempiras

N° Orden Exenta:
N° Constancia Exonerada
N° Registro SAG:
TIEMPO DE ENTREGA: INMEDIATA

PEDIENTE: CM-GC-INPREUNAH-124-2022

CRÉDITO A 30 DÍAS

Por favor utilice la siguiente referencia al realizar su pago: 000-002-01-00006100

Plazo de pago: 30 días

SubTotal	L 10,300.00
Importe Exonerado	L 0.00
Importe Exento	L 0.00
Importe Gravado 15%	L 10,300.00 ✓
ISV 15%	L 1,545.00 ✓
Descuentos y rebajas otorgados	0.00
Total	L 11,845.00
Importe adeudado	L 11,845.00

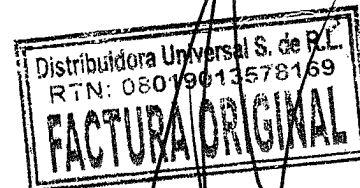

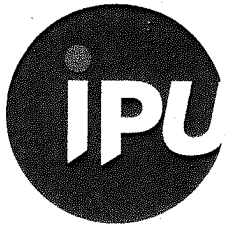

www.inpreunah.hn

Col. Alameda 3ra Ave. Tibúrcio Carias
Andino, Sendero Subirana, Edificio
Warren Valdemar Ochoa,
Tegucigalpa M.D.C, Honduras C.A.

PBX: 2239-9706 / 2235-3261
Telefax: (504) 2235-3333 / 2235-3332
Apartado Postal No. 3676

ORDEN DE COMPRA DE BIENES O SERVICIOS
Nº 112-2022
REF. CM-GC-INPREUNAH-124-2022

Proveedor: **DISTRIBUIDORA UNIVERSAL S. DE R.L.**

Atención: DANIEL AVILEZ

Fecha: 19/09/2022

Condiciones de pago:

Contado:

Crédito:

Estimados señores, cordialmente les estamos solicitamos el siguiente bien:

Cantidad	Descripción	P. Unit.	Valor
5	Toner HP Q2612A/Toner HP12A NEGRO/ rendimiento 2000 paginas	L 1,500.00	L 7,500.00
2	Toner HP CE285A/Toner HP85A/ rendimiento 1,600 paginas	L 1,400.00	L 2,800.00
	SUB- TOTAL		L 10,300.00
	15% IMP. S/VTAS		L 1,545.00
	TOTAL		L 11,845.00

(*) No pagan impuesto

Observaciones : facturar a nombre de: **INPREUNAH**

Contacto: GERENCIA ADMINISTRATIVA

Fax : 2239-97-06

Teléfono: 2235-32-61, 2235-32-65, 2235-32-67

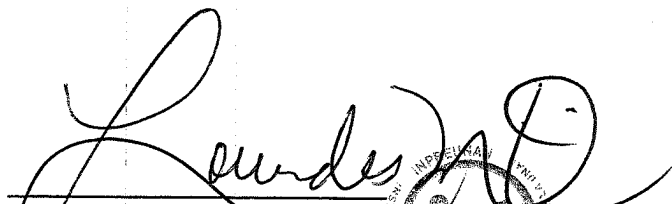
LICDA. LOURDES ORELLANA
Gerente Administrativa





CONSTANCIA ELECTRÓNICA DE ESTAR SUJETO AL RÉGIMEN DE PAGOS A CUENTA



201-22-10500-48812

La DIRECCIÓN REGIONAL CENTRO SUR en cuya jurisdicción se encuentra el domicilio fiscal del solicitante, identificado como:

Nombre y Apellido o Razón Social: **DISTRIBUIDORA UNIVERSAL, S DE RL**
Con Registro Tributario Nacional: **08019013578169**

Habiendo presentado la solicitud electrónica con número 201-22-10500-48812 en fecha 01/07/2022, y Recibo Oficial de Pago No. 25410092601 de fecha 10/06/2022 por el monto de L. 200.00 bajo el concepto de Actos Administrativos.

Luego de revisadas las Bases de Datos del Sistema de Gestión Tributaria (ETAX), se ha podido establecer lo siguiente:

- ETAX: SI existen Registros de Pagos a Cuenta.
- ETAX: NO existen Registros de Deudas.
- ETAX: NO existen Registros de Omisiones en la presentación de Declaraciones.

Por lo expuesto se OTORGA al solicitante la presente CONSTANCIA ELECTRÓNICA DE ESTAR SUJETO AL RÉGIMEN DE PAGOS A CUENTA, para el período 202201, según declaración 35741530106, presentada el 02/05/2022, la presente Constancia vence el 30/09/2022.

Sin perjuicio de las facultades de revisión y fiscalización de esta Administración Tributaria y de los resultados que de ella se produzcan.

DENIA ELIZABETH MARTINEZ FLORES
COORDINADORA DE CUENTA CORRIENTE DE LA DIRECCION R.C.S.



(*) Es obligación del destinatario de la presente Constancia verificar su validez a través de Internet en la dirección <http://constancias.sar.gob.hn/ConstanciaPagosCuenta.aspx>, ingresando el número **201-22-10500-48812** o mediante el siguiente código QR:





CONSTANCIA ELECTRÓNICA DE SOLVENCIA FISCAL



151-22-10500-24991

La DIRECCIÓN REGIONAL CENTRO SUR en cuya jurisdicción se encuentra el domicilio fiscal del solicitante, identificado como:

Nombre y Apellido o Razón Social: **DISTRIBUIDORA UNIVERSAL, S DE RL**
Con Registro Tributario Nacional: **08019013578169**

Habiendo presentado la solicitud electrónica con número 151-22-10500-24991 en fecha 02/09/2022, y Recibo Oficial de Pago No. 25411069214 de fecha 10/08/2022 por el monto de L. 200.00 bajo el concepto de Actos Administrativos.

Luego de revisadas las Bases de Datos del Sistema de Gestión Tributaria (ETAX), se ha podido establecer lo siguiente:

ETAX: NO existen registros de Omisiones en la presentación de Declaraciones.

ETAX: NO existen registros de Deudas.

Por lo antes expuesto se **OTORGA** la SOLVENCIA FISCAL al solicitante.

La presente Constancia tiene una vigencia de treinta días calendario a partir de la fecha 02/09/2022 hasta 01/10/2022, la misma no aplica para el Artículo 213 del Decreto 170-2015.

Sin perjuicio de las facultades de revisión y fiscalización de esta Administración Tributaria y de los resultados que de ella se produzcan.

DENIA ELIZABETH MARTINEZ FLORES
COORDINADORA DE CUENTA CORRIENTE DE LA DIRECCION R.C.S.



(*) Es obligación del destinatario de la presente Constancia verificar su validez a través de Internet en la dirección <http://constancias.sar.gob.bn/>, ingresando el número **151-22-10500-24991** o mediante el siguiente código QR:



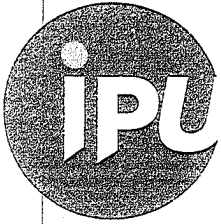

Col. Alameda 3ra Ave. Tibúrcio Carias
Andino, Sendero Subirana, Edificio
Warren Valdemar Ochoa,
Tegucigalpa M.D.C, Honduras C.A.

PBX: 2239-9706 / 2235-3261
Telefax: (504) 2235-3333 / 2235-3332
Apartado Postal No. 3676

ACTA DE RECEPCIÓN

PROCESO CM-GC-INPREUNAH-124-2022

"ADQUISICION DE TONER HP12A Y TONER HP85A"

En las Oficinas del Instituto de Previsión Social de los Empleados de la UNAH ubicadas en Colonia Alameda, Tegucigalpa M.D.C a los 20 días del mes de Septiembre del 2022, siendo las 2:31 pm se recibe el siguiente material: **Distribuidora Universal**

Cantidad	Descripción	P. Unitario	Valor
5	Toner HP Q2612A/ Toner HP12A NEGRO	L 1,500.00	L 7,500.00
2	Toner HP CE285A/ Toner HP85A	L 1,400.00	L 2,800.00

Tomando conforme a las especificaciones solicitadas en la orden de compra, se reciben y aceptan satisfactoriamente y se adjunta la factura.

En representación del INPREUNAH:

Nombre	Cargo	Firma
Lourdes María Rico	Oficial de Compras y Contrataciones	
Minner Ayari Morales	Técnico de Compras y Contrataciones	

En representación del PROVEEDOR:

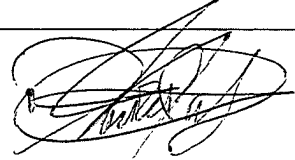
Nombre	Cargo	Firma
David Pérez		

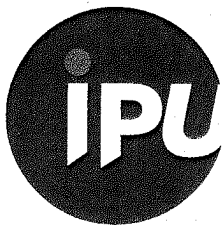

www.inpreunah.hn

Col. Alameda 3ra Ave. Tibúrcio Carias
Andino, Sendero Subirana, Edificio
Warren Valdemar Ochoa,
Tegucigalpa M.D.C, Honduras C.A.

PBX: 2239-9706 / 2235-3261
Telefax: (504) 2235-3333 / 2235-3332
Apartado Postal No. 3676

ACTA DE ADJUDICACION
PROCESO CM-GC-INPREUNAH-124-2022
“ADQUISICION DE (2) TONER HP85A Y (5) TONER HP12A”

En las Oficinas del Instituto de Previsión Social de los Empleados de la UNAH ubicadas en Colonia Alameda, Tegucigalpa M.D.C a los 19 días del mes de Septiembre del 2022, siendo las 3:00 p.m. se llevó a cabo la evaluación de las ofertas contienen la oferta del proceso No. **CM-GC-INPREUNAH-124-2022** para la **“ADQUISICION DE (2) TONER HP85A Y (5) TONER HP12A”**

PRIMERO: Cada Empresa presento su oferta en los cuales fueron recibidos para su verificación

SEGUNDO: Se presentaron un total de 6 ofertas de las que a continuación se detallan:

DESCRIPCION DEL PRODUCTO	DISTRIBUIDORA UNIVERSAL	DISTRIBUIDORA M&M S. DE R.L.	PAPELERIA HONDURAS S. DE R.L.	TONER STORE	CENTROMATIC	CASH BUSINESS
TONER HP85A (2)	L 2,800.00	L 3,920.00	L 3,990.00	L 3,272.00	L 3,550.00	L 3,795.28
TONER HP12A (5)	L 7,500.00	L 14,350.00	L 10,595.00	L 11,100.00	L 10,045.00	L -

TERCERO: Comentarios:

- Es Importante señalar que dicho proceso fue publicado en HONDUCOMPRAS con el correlativo **CM-GC-INPREUNAH-124-2022**.
- Todos los proveedores presentaron la cotización según lo solicitado a excepción de Cash Business que solo cotizo los toner HP85A.
Una vez revisados los precios para la adquisición de (2) Toner HP85A y (5) Toner HP12A se elige al proveedor **DISTRIBUIDORA UNIVERSAL** ya que dicho proveedor cumple con la oferta más ventajosa por un valor total de **L 11,845.00 (Once Mil Ochocientos Cuarenta y Cinco Lempiras exactos)**. impuesto incluido cabe señalar que dicho proveedor cumple con las ofertas más ventajosa.



www.inpreunah.hn

Col. Alameda 3ra Ave. Tibúrcio Carias
Andino, Sendero Subirana, Edificio
Warren Valdemar Ochoa,
Tegucigalpa M.D.C, Honduras C.A.

PBX: 2239-9706 / 2235-3261
Telefax: (504) 2235-3333 / 2235-3332
Apartado Postal No. 3676

En representación del INPREUNAH:

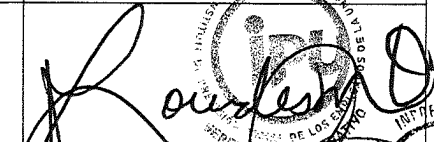
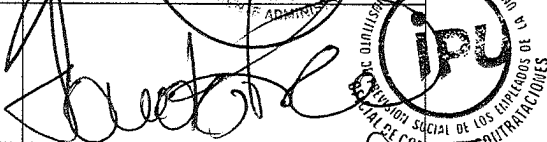
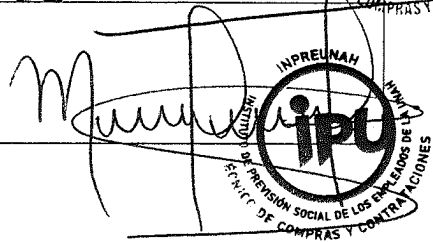
Nombre	Cargo	Firma
<p>Lourdes Orellana</p>	<p>Gerente Administrativo</p>	
<p>Lourdes Rico</p>	<p>Oficial de Compras y Contrataciones</p>	
<p>Minner Morales</p>	<p>Técnico de Compras y Contrataciones</p>	

**OFICINA NORMATIVA DE CONTRATACIÓN Y ADQUISICIONES DEL ESTADO
FORMULARIO DE PUBLICACIÓN DE ADJUDICACIONES**

Número Compra:
CM-GC-INPREUNAH-12

Fecha de Inicio:
12/09/2022

Fecha Max. de Recepción:
16/09/2022

Fecha Aprox. Adjudicación:
16/09/2022

Fecha/Hora de Publicación:
12/09/2022 03:05 p.m.

Adjudicación:
22/09/2022 02:01 p.m.

Código Bien o Servicio	Descripción Solicitada	Cantidad	No Oferentes	Contratista	Precio Unitario	Subtotal ISV	Precio Total
44103103	Toner	1	6	Distribuidora Universal S de R.L.	10,300.00	10,300.00	11,845.00

CUADRO COMPARATIVO CM-GC-INPREUNAH-124-2022

DESCRIPCION DEL PRODUCTO	CANTIDAD	DISTRIBUIDORA UNIVERSAL	DISTRIBUIDORA M&M S. DE R.L.	PAPELERIA HONDURAS S. DE R.L.	TONER STORE	CENTROMATIC	CASH BUSINESS
Toner HP85A	2	L 2,800.00	L 3,920.00	L 3,990.00	L 3,272.00	L 3,550.00	L 3,795.28
Toner HP12A	5	L 7,500.00	L 14,350.00	L 10,595.00	L 11,100.00	L 10,045.00	-
Sub total		L 10,300.00	L 18,270.00	L 14,585.00	L 14,372.00	L 13,595.00	L 3,795.28
15% de impuesto		L 1,545.00	L 2,740.50	L 2,187.75	L 2,155.80	L 2,039.25	L 569.29
total		L 11,845.00	L 21,010.50	L 16,772.75	L 16,527.80	L 15,634.25	L 4,364.57



DISTRIBUIDORA UNIVERSAL S. de R.L.

COLONIA 15 DE SEPTIEMBRE, BLOQUE O, #6004, ATRAS DE LA PARROQUIA
SANTA TERESA DE JESÚS, TEGUCIGALPA MDC, HONDURAS CA.

TELEFONO: +504 228-2195, TEGUCIGALPA, HONDURAS C.A.
+504 2246-3242, +504 228-2155 RTN: 08019015578169
VENTAS_DISTUNIVERSAL@HOTMAIL.ES

Presupuesto S08890

Fecha de Cotización: 16/09/2022 01:59:02 p. m. Valido Hasta: 16/10/2022 Vendedor: Daniel Avilez

Cliente & Dirección de Envío:

INSTITUTO DE PREVISION SOCIAL DE LOS
EMPLEADOS DE LA UNAH (INPREUNAH)

📍 Distrito Central FMO 11101
Honduras
RTN: 08019995309898

Item	Descripción	Cantidad	Precio Unitario	ISV	Importe
1	TONER HP Q2612A /TONER HP 12A NEGRO / RENDIMIENTO 2000 PAGINAS	5.00	L 1,500.00	G	L 7,500.00
2	TONER HP CE285A /TONER HP 85A /RENDIMIENTO 1,600 PAGINAS	2.00	L 1,400.00	G	L 2,800.00

SubTotal	L 10,300.00
Importe Exonerado	L 0.00
Importe Exento	L 0.00
Importe Gravado 15%	L 10,300.00
ISV 15%	L 1,545.00
Descuentos y rebajas otorgados	0.00
Total	L 11,845.00

Plazo de pago: 30 días

Son: Once Mil Ochocientos Cuarenta Y Cinco Lempiras

TIEMPO DE ENTREGA: INMEDIATA

EXPEDIENTE: CM-GC-INPREUNAH-124-2022

CRÉDITO A 30 DÍAS



DISTRIBUIDORA M & M, S. DE R.L.
Equipos y Materiales de Oficina

RTN: 08019013610290

COTIZACIÓN

Cliente: Instituto de Previsión Social de los Empleados de la UNAH
Contacto: Departamento de compras
Fecha: 16 de septiembre de 2022
Referencia: CM-GC-INPREUNAH-124-2022

Gracias por la oportunidad de considerar nuestros productos y servicios , a continuación se le detalla lo solicitado:

Item	Cant.	DESCRIPCIÓN	.Isv/Exe.	P/Unit.	Total
1.00	5	TONER HP12A Q2612A	ISV	2,870.00	14,350.00
2.00	2	TONER HP85A	ISV	1,960.00	3,920.00
					0.00
					0.00
					0.00
					0.00
					0.00
					0.00
					0.00
Sub Total				Lps.	18,270.00
Importe Exonerado/Exento				Lps.	0.00
Importe Gravado				Lps.	18,270.00
Imp.S/Ventas 15%				Lps.	2,740.50
Total				Lps.	21,010.50

Observaciones:

- Tiempo de Entrega: Inmediata
- Forma de Pago: Tramite de pago despues de entrega
- Cotizacion valida solamente por 15 dias
- Lugar de entrega: Sus instalaciones en TGU



Mario Roque

Asesor de Ventas
Tels. 2236-3115, 2236-3114
Cel. 3142-2530
mariofer991@gmail.com

Col. La Era, Dos cuadras despues de la Iglesia Mormona, continuo al Centro Juvenil, Tegucigalpa M.D.C., Honduras
Telefonos: 2236-3114, 2236-3115 Movil: 9998-9053



**Papelería
Honduras
S. de R.L.**

Artículos de Oficina, Suministros de
Computo y Materiales de Aseo.

Barrio Morazán, frente al antiguo Centro Social
Universitario, Casa No. 1338,
Tegucigalpa, M.D.C.
PEX: 2235-6315
FAX: 2235-5782
E-mail: papeleriahondurasgu@yahoo.com.mx

R.T.N.: 08019998391040

COTIZACION
CM-GC-INPREUNAH-124-2022

e-mail cliente: mmorales@inpreunah.hn

FECHA: 16 de Septiembre 2022

SEÑORES: INPREUNAH

DIRECCION: Tegucigalpa, M.D.C.

Apertura: 16/09/2022

ATENCIÓN: Depto de compras / Minner Ayari Morales Araque

Tel : 2235-3261 ext. 1009

Validez oferta: 12 días a partir de la fecha de la cotización Tiempo de entrega: 5 días después de recibida la Orden de compra

EJECUTIVO EN VENTAS: **Fredy Galo**

E-mail. Venta1@papeleriahonduras.com

RTN No

Por medio de la presente nos permitimos COTIZAR los productos que a continuacion detallamos:

No.	Cant.	Unidad	DESCRIPCION	P. UNITARIO	P. TOTAL
1	5	unidad	Toner HP Q2612A Negro	L 2,119.00	L 10,595.00
2	2	unidad	Toner HP Ce 285A Negro	1,995.00	L 3,990.00
				Sub-Total	L 14,585.00
				Ventas exentas	
				Mas Ventas Grabadas	L 14,585.00
				Mas el 15% de Ventas	L 2,187.75
				Total.	L 16,772.75

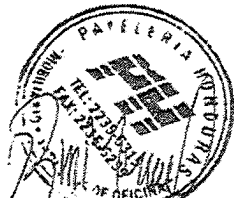

FREDY ANTONIO GALO MATAMOROS
EJECUTIVO EN VENTAS



COTIZACIÓN

RTN:08019009224720

www.tonerstorehn.com

Tegucigalpa, M.D.C. 13 de septiembre del 2022

Señores:

Instituto de Prevision Social de los Empleados de la UNAH

Cotizacion N. 124

Producto	Cantidad	Precio Unit.	Total
Toner HP Q2612AD (12A)	5	2,220.00	11,100.00
Toner HP CE285AD (85A)	2	1,636.00	3,272.00
		Sub Total	14,372.00
		15% ISV	2,155.80
		Total	16,527.80

 Kellye Motiño

Colonia Tres Caminos, calle principal edificio GYM local No.4 Tegucigalpa, Honduras.

Telefono: 2239 0095 / 2239 0096 / 2239 4162



CENTROMATIC S.A.
Tecnología y Automatización en su Oficina

COTIZACIÓN

Cliente: INPREUNAH	No. 1209-2018-3888
RTN CLIENTE:	RTN CENTROMATIC 08019995320455
Dirección:	
Contacto	Correo Electrónico
	Teléfono
	Fecha
	13/9/2022

Ítem	Cant.	Descripción	Precio Unidad	Precio Total
1	5	TONER HP 12A (Q2612A)	L2,009.00	L10,045.00
2	2	TONER HP 85A (CE285A)UL.....	L 1,775.00	L3,550.00
Tiempo de entrega: 1 día despues de recibir orden de compra.				
Tiempo de entrega:				
Término de Pago: Contado			Sub-Total	L13,595.00
Forma de Pago: Cheque Certificado / Efectivo / Tarjeta de Crédito / Transferencia Bancaria			I.S.V	L2,039.25
Valido Por: 10 días			Total	L15,634.25
Nota: Tomar en cuenta la duracion de la cotizacion				

Total En Letras:

Es un placer poder atenderles, cualquier consulta favor comuníquense con nosotros.



CENTROMATIC S.A.
Tecnología y Automatización en su Oficina



Nilson Velásquez
Asesor de Ventas Corporativas
Tel.: (504) 2222 1100 / (504) 2222 1101 • Fax: (504) 2222 1100
www.konuec@centromatic.com • www.centromatic.com
Boulevard Suiza #1424 Suiza, La Paz
Tegucigalpa, Honduras





Colonia Florencia Sur Primera Calle, Casa 4313, 2 COTIZACION
casas Arriba del Centro Cultural Aleman 00012590
TELEFONOS PBX: 239-0041 FAX:239-0760 Fecha 12/09/2022
WEBSITE: WWW.CASH-BUSINESS.NET Vence 20/09/2022
Pag: 1

Informacion Cliente:

Cliente: INPREUNAH
 Telefono: +504 2235-3261
 Vendedor: LIZETH GARAY

Atendido por:

Vendedor: LIZETH GARAY
 Email: IGNEGARAY@MSN.COM

Código	Descripción	Cantidad	Descuento	Precio Unitario	Total
HPCE285A	TONER HP LASERJET NEGRO CE285A	2	0.00	1,897.64	3,795.28
	TONER HP LASERJET NEGRO CE285A P1102W				

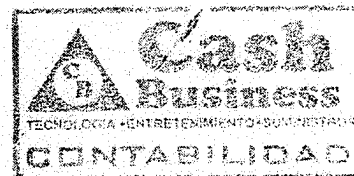

Flete:	0.00		Total Neto:	3,795.28
Descuento:	0.00	0.00 %	I S. V,	569.29
Otro Descuento:	0.00	0.00 %	Total Operación:	4,364.57

Son: CUATRO MIL TRESCIENTOS SESENTA Y CUATRO CON 57/100

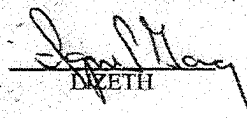
Firma de cliente para Orden de compra ELABORADO POR  LIZETH



Menu de Acceso

- Inicio
- Salir
- Manual de Usuario
- Observatorio de precios
- Cambio de Contraseña
- REGISTRAR**
- Compras por Cotización
- Precalificaciones
- Licitaciones y Concursos
- Contratos
- Sanciones
- CONSULTAS**
- Consultar catálogo

COMPRA POR COTIZACIÓN

Generales | Items

NÚMERO COMPRA:
CM-GC-INPREUNAH-1

FECHA/HR DE PUB:
12/09/2022 03:05:39 p.m.

ETAPA:
Elaboración

FECH/HR ADJUDICACIÓN:

FECHA DE INICIO:
12/09/2022 03:05:00 p.m.

FECH/HR CIERRE DE RECEP:
16/09/2022 03:05:00 p.m.

FECH/HR APROX. ADUJICA:
16/09/2022 03:15:00 p.m.

Aceptar

Cancelar/Regresar



Menu de Acceso

- Inicio
- Salir
- Manual de Usuario
- Observatorio de precios
- Cambio de Contraseña
- REGISTRAR**
- Compras por Cotización
- Precalificaciones
- Licitaciones y Concursos
- Contratos
- Sanciones
- CONSULTAS**
- Consultar catálogo

COMPRA POR COTIZACIÓN

Generales | Items

CÓDIGO BIEN/SERVICIO:
Nuevo

CÓDIGO UM:
Ins Item

Código Bien o Servicio	Descripción	UM	Cantidad Solicitada
44103103	Toner	UN	1.00

1

Aceptar

Cancelar/Regresar

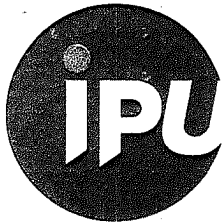

www.inpreunah.hn

Col. Alameda 3ra Ave. Tibúrcio Carias
Andino, Sendero Subirana, Edificio
Warren Valdemar Ochoa,
Tegucigalpa M.D.C., Honduras C.A.

PBX: 2239-9706 / 2235-3261
Telefax: (504) 2235-3333 / 2235-3332
Apartado Postal No. 3676

MEMORANDUM No. BNSG-GA 047/2022

PARA: Lic. Lourdes María Orellana
Gerente Administrativo

DE: Lic. Alejandra Cálix Cortes
Oficial de Bienes Nacionales y Servicios Generales

ASUNTO: Visto bueno para la compra de material de oficina

FECHA: 24 de Agosto 2022.



Por este medio solicito su autorización para la compra del siguiente suministro con el cual no se cuenta, se detalla a continuación:

- 100 Unidades de Archivadores Leitz tamaño carta
- 20 Resmas de Folder tamaño carta
- 20 Unidades de sacapuntas
- 20 Unidades de borradores
- 25 Unidades de regla transparente
- 10 Cuadernos únicos grande
- 5 Unidades de Toner HP 12 A
- 2 Unidades de Toner HP 85 A
- 1 Caja anillos para encuadernar 7/16 (100 unidades)
- 1 Caja anillos para encuadernar 3/4 (100 unidades)

Cabe mencionar que la compra de este material y suministro de oficina está programada en el PACC 2022.

Sin otro particular,

 Cc: Archivo



Agua Purificada
Santa Clara, S. de R.L.
Naturalmente Pura!

R.T.N.: 08019999404213
Nueva Aldea Las Tapias, Comayaguela, M.D.C, Honduras, C.A.
Teléfonos: 2229-0186 / 2229-0938
www.aguasantaclara.com aguapurificadasantaclara@hotmail.com

DÍA	30	MES	Septiembre	AÑO	2022
Cliente:	INPREUNAH				
Dirección:	Distrito Central			R.T.N.	08019995309898

DETALLE	CANT.	PRECIO UNITARIO	VALOR TOTAL
Líquido 5 Gls.			
Bolsa 500 ml. (1/2 litro)			
Bolsa 250 ml. (1/4 litro)			
Líquido 600ml. ENR			
Líquido 1000ml. ENR (1 litro)	50 L	7 75 L	387 50
Solo líquido			
Envase nuevo 5 Gls. (vacío)			
Boletos			
Otros			
# Orden de Compra Exenta		Importe Total L	387 50
# Constancia de Registro de Exoneración		Desc. y Rebajas otorgadas L	- -
# Identificativo Registro de la SAG		Importe Gravado L	387 50
		Importe Exento L	- -
		Importe Exonerado L	- -
FACTURA <input checked="" type="checkbox"/> CREDITO <input type="checkbox"/> CONTADO		ISV 15% L	58 13
Nº 000-001-01-000 22426 /		ISV 18% L	- -
		Total a Pagar L	445 63

Distribuciones e Impresos Joseph, S. de R.L., RTN: 08019002282867 CERTIFICACIÓN N° 9231-21-10500-55

Número Inicial: 000-001-01-00020251 - Número Final: 000-001-01-00025250

CANTIDAD EN LETRAS
Cuatrocientos cuarenta y cinco lempiras
con 63/100 ctvs

CAI: E9EE87-A7B917-5C449C-CBF614-B38609-2F Fecha Límite de Emisión: 09/12/2022

SELO, FIRMA Y NOMBRE DEL VENDEDOR

Erin Wilfran M.L.

NOMBRE DEL VENDEDOR

FIRMA DEL VENDEDOR

AGUA PURIFICADA SANTA CLARA

TELEFONO

TELEFAX

La Factura es Beneficio de todos "Exijala"

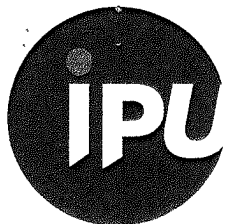

www.inpreunah.hn

Col. Alameda 3ra Ave. Tibúrcio Carias
Andino, Sendero Subirana, Edificio
Warren Valdemar Ochoa,
Tegucigalpa M.D.C, Honduras C.A.

PBX: 2239-9706 / 2235-3261
Telefax: (504) 2235-3333 / 2235-3332
Apartado Postal No. 3676

ORDEN DE COMPRA DE BIENES O SERVICIOS
Nº 113-2022
REF. CM-GC-INPREUNAH-132-2022

Proveedor: **AGUA PURIFICADA SANTA CLARA S. DE R.L.**

Atención: JESUS VILLALOBOS

Fecha: 27/09/2022

Condiciones de pago:

Contado:

Crédito:

Estimados señores, cordialmente les estamos solicitamos el siguiente bien:

Cantidad	Descripción	P. Unit.	Valor
50	Botes pet Presentación 1000 ml paquetes de 12 unidades	L 7.75	L 387.50
	SUB- TOTAL		L 387.50
	15% IMP. S/VTAS		L 58.13
	TOTAL		L 445.63

(*) No pagan impuesto

Observaciones : facturar a nombre de: **INPREUNAH**

Contacto: GERENCIA ADMINISTRATIVA

Fax : 2239-97-06

Teléfono: 2235-32-61, 2235-32-65, 2235-32-67

LICDA. LOURDES ORELLANA
Gerente Administrativa





Agua Purificada Santa Clara

Naturalmente Pura!

RECIBO

POR L 445 63

Nº 2325

R.T.N.: 08019999404213

Nueva Adea Las Tapias, Comayaguela, M.D.C. Honduras, C.A. - Teléfonos: 2229-0938, 2229-0186

Recibí de: INPREUNAH

La cantidad de: cuatrocientos cuarenta y cinco lempiras con 63/100 ctvs

Concepto: Concepción de la Factura #00022426 por suministro de (50) Botellas Pet con Agua Purificada solo liquido en presentación de Botella Pet de 1000ml = 1lt. Segun orden de compra # 113-2022

Tegucigalpa 30 de Septiembre del 2022

Saldo Pendiente	L	445	63
Abono	L	-	-
Saldo Actual	L	445	63

ORIGINAL (BLANCA): CLIENTE • COPIA (AMARILLA): ARCHIVO • COPIA (ROSADA): ARCHIVO

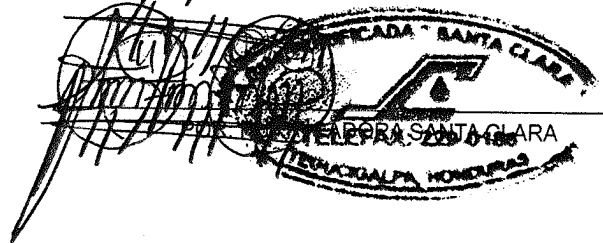



Agua Purificada
Santa Clara S. de R. L.
¡Naturalmente Pura!

Tegucigalpa M.D.C., 30 de Septiembre de 2022

COMPROBANTE DE ENTREGA DE DOCUMENTOS

Licenciada:

LOURDES RICO

OFICINA DE COMPRAS

INPREUNAH

Presente



Estimada Licenciada Rico,

Adjunto encontrarán la siguiente documentación para el trámite de pago y verificación de los suministros correspondientes a la orden de Compra No. 113-2022.

1. Orden de Compra **No. 113-2022**
2. Factura No. **00022426**
3. Recibo No. **2325**
4. Copia de Solvencia Fiscal

Cualquier comentario o consulta no dude en contactarnos que gustosamente le atenderemos.

Atentamente,



Efraim Martínez
Asistente de Administración y Ventas

CC: Archivo

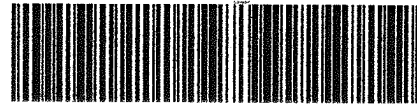

CONSTANCIA ELECTRÓNICA DE SOLVENCIA FISCAL



151-22-10500-26173

La DIRECCIÓN REGIONAL CENTRO SUR en cuya jurisdicción se encuentra el domicilio fiscal del solicitante, identificado como:

Nombre y Apellido o Razón Social: **AGUA PURIFICADA SANTA CLARA S DE. R.L.**

Con Registro Tributario Nacional: **08019999404213**

Habiendo presentado la solicitud electrónica con número 151-22-10500-26173 en fecha 13/09/2022, y Recibo Oficial de Pago No. 25411425383 de fecha 13/09/2022 por el monto de L. 200.00 bajo el concepto de Actos Administrativos.

Luego de revisadas las Bases de Datos del Sistema de Gestión Tributaria (ETAX), se ha podido establecer lo siguiente:

ETAX: NO existen registros de Omisiones en la presentación de Declaraciones.

ETAX: NO existen registros de Deudas.

Por lo antes expuesto se **OTORGA** la SOLVENCIA FISCAL al solicitante.

La presente Constancia tiene una vigencia de treinta días calendario a partir de la fecha 13/09/2022 hasta 12/10/2022, la misma no aplica para el Artículo 213 del Decreto 170-2016.

Sin perjuicio de las facultades de revisión y fiscalización de esta Administración Tributaria y de los resultados que de ella se produzcan.

DENIA ELIZABETH MARTINEZ FLORES
COORDINADORA DE CUENTA CORRIENTE DE LA DIRECCION R.C.S.



(*) Es obligación del destinatario de la presente Constancia verificar su validez a través de Internet en la dirección <http://constancias.sar.gob.hn/> , ingresando el número **151-22-10500-26173** o mediante el siguiente código QR:



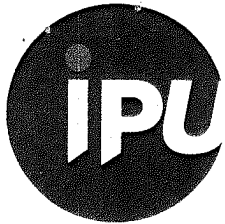

www.inpreunah.hn

Col. Alameda 3ra Ave. Tibúrcio Carias
Andino, Sendero Subirana, Edificio
Warren Valdemar Ochoa,
Tegucigalpa M.D.C, Honduras C.A.

PBX: 2239-9706 / 2235-3261
Telefax: (504) 2235-3333 / 2235-3332
Apartado Postal No. 3676

ACTA DE ADJUDICACION
PROCESO CM-GC-INPREUNAH-132-2022
“ADQUISICION DE (50) BOTES CON AGUA PRESENTACIÓN DE 1LITRO”

En las Oficinas del Instituto de Previsión Social de los Empleados de la UNAH ubicadas en Colonia Alameda, Tegucigalpa M.D.C a los 27 días del mes de Septiembre del 2022, siendo las 3:40 p.m. se llevó a cabo la evaluación de las ofertas contienen la oferta del proceso No. **CM-GC-INPREUNAH-132-2022** para la **“ADQUISICIÓN DE (50) BOTES CON AGUA PRESENTACION DE 1LITRO”**

PRIMERO: Cada Empresa presento su oferta en los cuales fueron recibidos para su verificación

SEGUNDO: Se presentaron un total de 3 ofertas de las que a continuación se detallan:

DESCRIPCION	PROVEEDOR	Precio total
Adquisicion de 50 botes con agua en presentación de 1LITRO	K-DIPROVA	L 747.50
	SUPERMERCADOS YIP S.A. DE C.V.	L 497.38
	AGUA SANTA CLARA S. DE R.L.	L 445.63

TERCERO: Comentarios:

- Es Importante señalar que dicho proceso fue publicado en HONDUCOMPRAS con el correlativo **CM-GC-INPREUNAH-132-2022**.
- Todos los proveedores presentaron la cotización según lo solicitado.
- Una vez revisados los precios para la adquisición de (50) botes con agua en presentación de 1litro se elige al proveedor **AGUA SANTA CLARA S. DE R.L.** por un valor de **L 445.63 (Cuatrocientos Cuarenta y Cinco Lempiras Con 63/100)** . impuesto incluido cabe señalar que dicho proveedor cumple con la oferta más ventajosa.

En representación del INPREUNAH:

Nombre	Cargo	Firma
Lourdes Orellana	Gerente Administrativo	
Lourdes Rico	Oficial de Compras y Contrataciones	
Minner Morales	Técnico de Compras y Contrataciones	

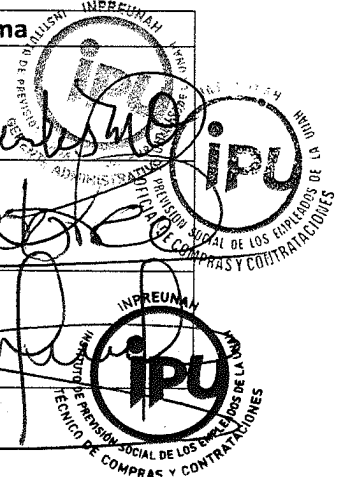

**OFICINA NORMATIVA DE CONTRATACIÓN Y ADQUISICIONES DEL ESTADO
FORMULARIO DE PUBLICACIÓN DE ADJUDICACIONES**

Número Compra:

CM-GC-INPREUNAH-13

Fecha de Inicio:

23/09/2022

Fecha Max. de Recepción:

27/09/2022

Fecha Aprox. Adjudicación:

27/09/2022

Fecha/Hora de Publicación:

23/09/2022 04:27 p.m.

Adjudicación:

27/09/2022 03:30 p.m.

Código Bien o Servicio	Descripción	Cantidad Solicitada	No Oferentes	Contratista	Precio Unitario	Subtotal\$V	Precio Total
50202301	Agua purificada	1	3	Agua Purificada Santa Clara S. de R.L.	387.50	387.50	445.6

Institución: INPREUNAH

R.T.N. :
Oficina de Compra: _____

CM-GC-INPREUNAH-132-2022

COTIZACIÓN #49161

**LEER NOTAS
IMPORTANTES**

CAI: AA1854-FACC8D-9048AB-F565B8-42C19D-E8
YIP SUPERMERCADOS, S. A. DE C.V.
 RTN
 Dirección del Proveedor: Col. El Prado, Atrás de la Cámara Júnior,
Contiguo a Corporación Flores, Comayagüela M.D.C. TEL: 2225-3557 ó 8890-3080.

Por este medio Le solicitamos Cotizar Precios de los Sigüientes Bienes y Servicios:

Gravado	Cantidad	Descrpción	Precio Unitario	Valor Total
				L -
*	50	AGUAZUL 20 ONZ 750ML BOTE	L 8.65	L 432.50
***Cuatrocientos noventa y siete Lempiras con 38 centavos			SUB TOTAL	L 432.50
			IMPTO S. VENTAS	L 64.88
Fecha			TOTAL	L 497.38
Firma y Sello Unidad Cotizador			26 de septiembre de 2022	

Nota Importante: NO ENTREGAS PARCIALES DE PRODUCTO.

La cotización tiene vigencia de 3 días (DESPUES PRECIOS SUJETOS A CAMBIO)
 Tiempo de entrega: 1 a 10 DIAS HABLES DESPUES DE RECIBIR LA COMPROBACION
 Forma de pago: 30 días de credito (F-01) y no tener facturas pendientes de pagos
 Los productos sin * son exentos.
 Los productos con * son gravados con el 15% impuestos sobre ventas.
 Los productos con ** son gravados con el 18% impuestos sobre ventas.
 Cotizado por: _____ Zona: _____

Firma y Sello del Proveedor





Agua Purificada
Santa Clara S de R L
¡Naturalmente Pura!

COTIZACION
S.C 2022

No. de Cotización	FECHA DE COTIZACION		
	DIA	MES	AÑO
S. C 0139-2022	26	9	2022

INSTITUCION/CLIENTE	INPREUNAH, Instituto de Previsión Social de los Empleados de la UNAH
ATENCIÓN	Lourdes Rico
DIRECCION	Col. Alameda, Sendero Subirana, Tegucigalpa M. D. C.
MAIL	lrico@inpreunah.hn, info@inpreunah.hn
TELEFONOS	2235-3261

VENDEDOR	Erlin Ulfran M.L	Cel:	+504-9359-8314
----------	------------------	------	----------------

#	UNIDAD	DESCRIPCION	PRECIO UNITARIO	VALOR TOTAL	
1	50	Botes pet Presentación 1000 ml paquetes de 12 unidades	L 7.75	L 387.50	
		ULTIMA LINEA		L	
				L	
				L	
				L	
				L	
				L	
Observaciones: La presentación Pet 600ml esta gravado con el 15% ISV				L	
			Sub Total	L 387.50	
Condiciones de Pago		Tiempo de Entrega	Cotización valida por:	ISV 15 %	L 58.13
Credito <input checked="" type="checkbox"/>	Contado <input type="checkbox"/>	De Inmediato <input checked="" type="checkbox"/>	Días 15	TOTAL	L 445.63

CUATROCIENTOS CUARENTA Y CINCO LEMPIRAS CON 63/100 CENTAVOS

OBSERVACIONES

1. El precio ofertado incluye transporte.
2. La entrega del producto será según planificación y necesidad del cliente.
3. El tiempo de entrega del producto es inmediata y/o continúa según consumo del cliente.



Nueva Aída, Las Tagas, Frente a Escuela Vicente Carochas, Tegucigalpa M. D. C. Honduras C.A

Teléfono: (504)2229-0938 (504)2229-0186 Celular: 9359-8314

www.aguasantclare.com Correo: administracion@aguasantclare.com

R.T.N. 08019990404213

COTIZACIÓN

Cliente: INPREUNAH

Fecha Cotización: 26 SEPTIEMBRE 2022

Elaborado por: Jarvin Fuentes

Teléfono: 94799890

Email: jarvinfuentes@kdiprova.com

CODIGO	DESCRIPCION	PRECIO	ISV	CANTIDAD	TOTAL
611594000033	Aguazul® 1.1 Litros	L 13.00	15%	50	L 650.00
SUBTOTAL					L 650.00
ISV					L 97.50
TOTAL					L 747.50

Atentamente,

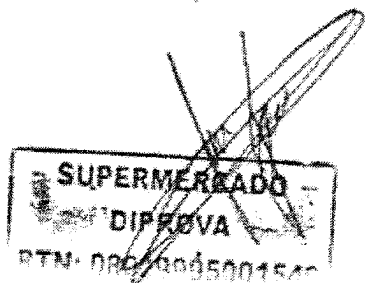

Jarvin Fuentes

Cotización valida por 15 días hábiles



Menu de Acceso

- Inicio
- Salir
- Manual de Usuario
- Observatorio de precios
- Cambio de Contraseña
- REGISTRAR**
- Compras por Cotización
- Precalificaciones
- Licitaciones y Concursos
- Contratos
- Sanciones
- CONSULTAS**
- Consultar Catálogo

COMPRA POR COTIZACIÓN

Generales | Items

NÚMERO COMPRA:

CM-GC-INPREUNAH-1

FECHA/HR. DE PUB:

23/09/2022 04:27:10 p.m.

ETAPAS:

Elaboración

FECHA/HR. ADJUDICACIÓN:

FECHA DE INICIO:

23/09/2022 04:26:00 p.m.

FECHA/HR. CIERRE DE REGS:

27/09/2022 03:00:00 p.m.

FECHA/HR. APROX. ADJUDICA:

27/09/2022 03:10:00 p.m.

Aceptar

Cancelar/Regresar



Menu de Acceso

- Inicio
- Salir
- Manual de Usuario
- Observatorio de precios
- Cambio de Contraseña
- REGISTRAR**
- Compras por Cotización
- Precalificaciones
- Licitaciones y Concursos
- Contratos
- Sanciones
- CONSULTAS**
- Consultar catálogo

COMPRA POR COTIZACIÓN

Generales | Items

Código Bien/Servicio:

Nuevo

Código U.M.:

Ins. Item

Código Bien o Servicio	Descripción	UM	Cantidad Solicitada
50202301	Agua purificada	UN	1.00

1

Aceptar

Cancelar/Regresar

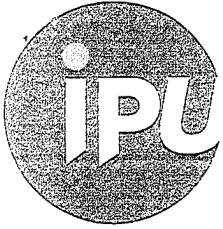

Col. Alameda 3ra Ave. Tibúrcio Carías
Andino, Sendero Subirana, Edificio
Warren Valdemar Ochoa,
Tegucigalpa M.D.C, Honduras C.A.

PBX: 2239-9706 / 2235-3261
Telefax: (504) 2235-3335 / 2255-3332
Apartado Postal No. 3676

MEMORANDUM No. BNSG-GA 063/2022

PARA: Lic. Lourdes María Orellana
Gerente Administrativo

DE: Lic. Alejandra Cálix Cortes
Oficial de Bienes Nacionales y Servicios Generales

ASUNTO: Autorización para la compra de insumos para atenciones y reuniones

FECHA: 21 de Septiembre 2022.

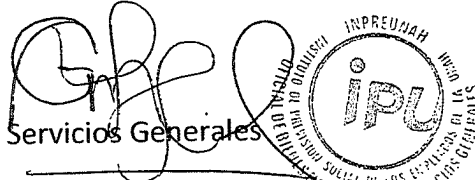

Por este medio, solicito de su autorización para poder proceder la compra de los siguientes insumos para la atención atenciones y reuniones:

- Compra de bolsas de azúcar (20 unidades)
- Compra de bolsas de café (50 unidades)
- Compra de botes de agua de 1 litro (50 unidades)

Sin otro particular, me despido.

 Cc: Archivo



SUPERMERCADOS, S.A. De C.V.

CENTRO COMERCIAL YIP

Col. El Prado, Tegucigalpa, M.D.C., Honduras, C.A.

P.B.X.: 2225-3557 / FAX: 2225-2896

Correo: edwinfoa@yahoo.com **R.T.N.: 05029995001355**

Fecha:

4 de octubre de 2022

Cliente:



INPREUNAH

R.T.N.:

Dirección:

Condiciones: CRÉDITO A 30 DIAS.

Cant.	Descripción	Precio Unitario	Total
50	BOI.SAS DE CAFÉ ESPRESSO AMERICANO 1lbs	108.25	5,412.50

CAI: AA1854-FACC8D-9048AB-F565B8-42C19D-E8 FACTURA N° 000-002-01-00025147 Rango Autorizado: 000-002-01-00024001 al 000-002-01-00025500 Fecha Limite de Emisión: 23/11/2022 - Modalidad: Impresión por Imprenta Original: Cliente - Copia 1: Obligado Tributario Emisor - Copia 2: Administración Tributaria <i>"La Factura es Beneficio de Todos: ¡Exijala!"</i>	REBAJAS Y/O DESCUENTOS L.	-
	SUB TOTAL L.	5,412.50
	VALOR EXENTO L.	5,412.50
	VALOR EXONERADO L.	-
	VALOR GRAVADO 15%L.	-
	VALOR GRAVADO 18%L.	-
	15% I.S.V. L.	-
	18% I.S.V. L.	-
TOTAL L.		5,412.50

N° Orden de Compra Exenta:	N° Constancia del Régimen de Exonerados:	N° Identificativo Registro de SAG:

EDITORIAL DEKAS, S. de R.L., Tel.:2239-8640, R.T.N.: 08019018059685, Certificado SAR # 9231-21-10500-8

***Cinco mil cuatrocientos doce Lempiras con

Son: 50 centavos

Firma

RECIBO

YIP SUPERMERCADOS, S. A.

CENTRO COMERCIAL YIP

Tegucigalpa, M. D. C. , Honduras, C. A.

R. T. N. 05029995001355

P.B.X. 2225-3557, FAX 2225-2896

Correo: angel.padilla@grupoyip.com, karla.yip@grupoyip.com



Lps. ****5,412.50**

Recibi de : INPREUNAH

La suma de : ***Cinco mil cuatrocientos doce Lempiras con 50 centavos

Por: Cancelacion de factura(s) # 000-002-01-00025147

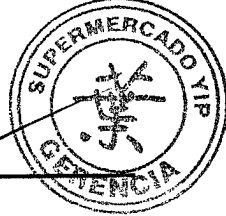
4 de Octubre del 2022

Arq. Karla Padilla de Yip

ID # 0801-1974-08407

Gerente de Ventas Corporativas

Supermercados Yip

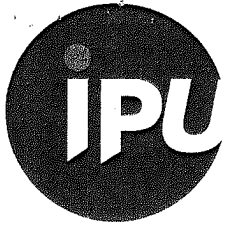

www.inpreunah.hn

Col. Alameda 3ra Ave. Tibúrcio Carias
Andino, Sendero Subirana, Edificio
Warren Valdemar Ochoa,
Tegucigalpa M.D.C, Honduras C.A.

PBX: 2239-9706 / 2235-3261
Telefax: (504) 2235-3333 / 2235-3332
Apartado Postal No. 3676

ACTA DE ADJUDICACION
PROCESO CM-GC-INPREUNAH-133-2022
"ADQUISICION DE (20) BOLSAS DE AZUCAR Y (50) BOLSAS DE CAFE"

En las Oficinas del Instituto de Previsión Social de los Empleados de la UNAH ubicadas en Colonia Alameda, Tegucigalpa M.D.C a los 28 días del mes de septiembre del 2022, siendo las 10:00 a.m. se llevó a cabo la evaluación de las ofertas contienen la oferta del proceso No. **CM-GC-INPREUNAH-133-2022** para la **"ADQUISICION DE (20) BOLSAS DE AZUCAR Y (50) BOLSAS DE CAFE"**

PRIMERO: Cada Empresa presento su oferta en los cuales fueron recibidos para su verificación

SEGUNDO: Se presentaron un total de 3 ofertas de las que a continuación se detallan:

DESCRIPCION DEL PRODUCTO	CANTIDAD	K-DIPROVA	YIP SUPERMERCADOS, S.A. DE CV.	SUPERMERCADO CANTON
Azúcar	20	L 838.00	L 878.00	L 880.00
Bolsas de Café	50	L 4,460.00	L 5,412.50	L 5,500.00

TERCERO: Comentarios:

- Es importante señalar que dicho proceso fue publicado en HONDUCOMPRAS con el correlativo **CM-GC-INPREUNAH-133-2022**.
- Los diferentes proveedores presentaron cotizaciones con los productos descritos cabe aclarar que para la compra de bolsas de café el proveedor K-Diprova presenta la oferta mas ventajosa pero el café que oferta no es el que se consume en el instituto por tal motivo la adquisición de azúcar y café se eligieron varios proveedores según especificaciones solicitadas.
- Una vez revisados los precios por producto se elige para la compra de (20) bolsas de Azúcar a la empresa **K-DIPROVA** por un valor total de **L 838.00 (Ochocientos Treinta y Ocho lempiras Exactos)** y (50) Bolsas de café a la empresa **YIP SUPERMERCADOS, S.A. DE C.V.** por un valor de **L 5,412.50 (Cinco mil Cuatrocientos doce lempiras con 50/100)**. Productos exentos de Impuestos cabe señalar que se elige a dichos proveedores cumplen con las ofertas más ventajosas.





www.inpreunah.hn

Col. Alameda 3ra Ave. Tibúrcio Carias
Andino, Sendero Subirana, Edificio
Warren Valdemar Ochoa,
Tegucigalpa M.D.C, Honduras C.A.

PBX: 2239-9706 / 2235-3261
Telefax: (504) 2235-3333 / 2235-3332
Apartado Postal No. 3676

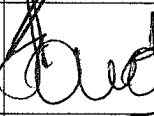
En representación del INPREUNAH:

Nombre	Cargo	
Lourdes Orellana	Gerente Administrativo	
Lourdes Rico	Oficial de Compras y Contrataciones	
Minner Morales	Técnico de Compras y Contrataciones	

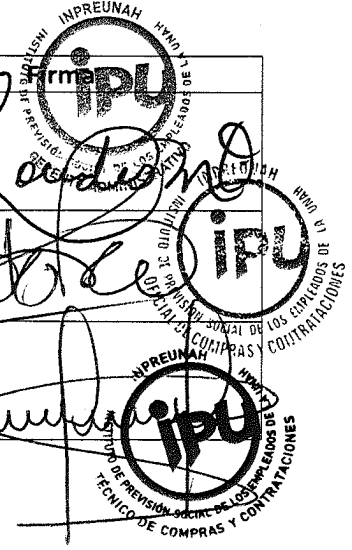

OFICINA NORMATIVA DE CONTRATACIÓN Y ADQUISICIONES DEL ESTADO
FORMULARIO DE PUBLICACIÓN DE ADJUDICACIONES

Número Compra:

CM-GC-INPREUNAH-13

Fecha de Inicio:

23/09/2022

Fecha Max. de Recepción:

28/09/2022

Fecha Aprox. Adjudicación:

28/09/2022

Fecha/Hora de Publicación:

23/09/2022 04:59 p.m.

Adjudicación:

04/10/2022 02:52 p.m.

Código Bien o Servicio	Descripción	Cantidad Solicitada	No Oferentes	Contratista	Precio Unitario	Subtotal	ISV	Precio Total
50201706	Café	1	3	Supermercado YIP	5,412.50	5,412.50	0.00	5,412.50

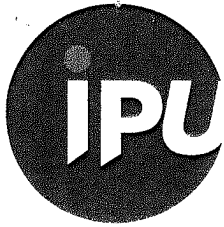

www.inpreunah.hn

Col. Alameda 3ra Ave. Tibúrcio Carias
Andino, Sendero Subirana, Edificio
Warren Valdemar Ochoa,
Tegucigalpa M.D.C, Honduras C.A.

PBX: 2239-9706 / 2235-3261
Telefax: (504) 2235-3333 / 2235-3332
Apartado Postal No. 3676

ORDEN DE COMPRA DE BIENES O SERVICIOS
Nº 115-2022
REF. CM-GC-INPREUNAH-133-2022

Proveedor: **YIP SUPERMERCADOS, S.A. DE C.V.**

Atención: Angel Padilla

Fecha: 30/09/2022

Condiciones de pago:

Contado:

Crédito:

Estimados señores, cordialmente les estamos solicitamos el siguiente bien:

Cantidad	Descripción	P. Unit.	Valor
50*	Bolsas de Café Espresso Americano 1lbs	L 108.25	L 5,412.50
	SUB- TOTAL		L 5,412.50
	TOTAL		L 5,412.50

(*) No pagan impuesto

Observaciones : facturar a nombre de: **INPREUNAH**

Contacto: GERENCIA ADMINISTRATIVA

Fax : 2239-97-06

Teléfono: 2235-32-61, 2235-32-65, 2235-32-67

LICDA. LOURDES ORELLANA
Gerente Administrativa

CUADRO COMPARATIVO CM-GC-INPREUNAH-133-2022

DESCRIPCION DEL PRODUCTO	CANTIDAD	K-DIPROVA (PRECIO UNITARIO)	YIP SUPERMERCADOS S.A. DE C.V. (PRECIO UNITARIO)	SUPERMERCADO CANTON (PRECIO UNITARIO)
Compra de Azucar	20	41.90	43.90	44.00
Compra de Bolsas de Café	50	89.20	108.25	110.00

DIPROVA			
Compra de Azucar	20	41.90	L 838.00

YIP SUPERMERCADOS S.A. DE C.V.			
Compra de Bolsas de Café	50	108.25	L 5,412.50

COTIZACIÓN

Cliente: INPREUNAH
Fecha Cotización: 28 SEPTIEMBRE 2022
RTN: 08019998399378

Elaborado por: **Jarvin Fuentes**
Teléfono: **94799890**
Email: jarvinfuentes@kdiprova.com

CODIGO	DESCRIPCION	PRECIO	ISV	CANTIDAD	TOTAL
7422300704632	CAFÉ RUBIO MOLIDO 450 GR	L 89.20	0%	50	L 4,460.00
7429905700052	AZUCAR BLANCA 1 KG HASTA 1.8 KG (ZONA 1)	L 41.90	0%	20	L 838.00
SUBTOTAL					L 5,298.00
ISV					L -
TOTAL					L 5,298.00

Atentamente,



Jarvin Fuentes
Cotización valida por 15 días hábiles



SUPERMERCADO CANTON

RTN: 08019995383067 CALLE EL TELEGRAFO
AVE PAULINO VALLADARES B.ABAJO TEGUCIGALPA
bcanton@cablecolor.hn HONDURAS 2238-3032
2237-5956

Cotizacion

Presup. n°: 000-001-01-6880
Account #: 86
Page: 1 of 1
Fecha: 26/09/2022
Hora: 11:21:19 a.m.
Usuario: ELIAS

Cliente: INSTITUTO DE PREVISION SOCIAL DE LOS EMPLEADOS DE LA UNAH
COL.ALAMEDA,EDIFICIO WARREN
TEGUCIGALPA,
2235-3261

Enviar a: INSTITUTO DE PREVISION SOCIAL DE LOS EMPLEADOS DE LA UNAH
COL.ALAMEDA,EDIFICIO WARREN
TEGUCIGALPA,
2235-3261

CAI#: F6F86E-E71A4D-BD4D8D-27F633-206ED8-57
Rango Autorizado: 000-001-01-00890001 al 000-001-01-01040000 Fecha Limite Emision:17/02/2023

Referencia:
Comentario: CM-GC-INPREUNAH-133-2022

No.OC Exenta: _____ No.Constancia De Reg. Exonerados: _____
No.Registro De La SAG: _____ No.Carnet Exento: _____

Codigo	Descripcion	Cantidad	Precio	Total
742337000013	CAFE TOPILZHIN MOLIDO 360GRS.	50	L. 110.00	L. 5,500.00
7429905700052	AZUCAR EL CANAL 1800 GRS	20	L. 44.00	L. 880.00

Gracias por Preferirnos
SUPERMERCADO CANTON
RTN: 08019995383067
La Factura es Beneficio de Todos EXIJALA
Nota: Producto marcado con (*) paga Impuesto

Seis Mil Trescientos Ochenta Lempiras Con Cero Centavos

Monto Exento: L. 0.00
Monto Gravado 15%: L. 0.00
Monto Gravado 18%: L. 0.00
Base Exonerada: L. 0.00
SUBTOTAL: L. 6,380.00
ISV 15%: L. 0.00
ISV 18%: L. 0.00
Total: L. 6,380.00
Descuentos y Rebajas: L. 0.00

Supermercado
Canton



Menu de Acceso

- Inicio
- Salir
- Manual de Usuario
- Observatorio de precios
- Cambio de Contraseña
- REGISTRAR**
- Compras por Cotización
- Precalificaciones
- Licitaciones y Concursos
- Contratos
- Sanciones
- CONSULTAS**
- Consultar catálogo

COMPRA POR COTIZACIÓN

Generales | Items

NÚMERO COMPRA:
CM-GC-INPREUNAH-1

FECHA/HR DE PUB:
23/09/2022 04:59:10 p.m.

ETAPA:
Elaboración

FECH/HR ADJUDICACIÓN:

FECHA DE INICIO:
23/09/2022 04:58:00 p.m.

FECH/HR CIERRE DE RECEP:
28/09/2022 09:00:00 a.m.

FECH/HR APROX. ADJUCA:
28/09/2022 09:30:00 a.m.

Aceptar Cancelar/Regresar



Menu de Acceso

- Inicio
- Salir
- Manual de Usuario
- Observatorio de precios
- Cambio de Contraseña
- REGISTRAR**
- Compras por Cotización
- Precalificaciones
- Licitaciones y Concursos
- Contratos
- Sanciones
- CONSULTAS**
- Consultar catálogo

COMPRA POR COTIZACIÓN

Generales | Items

Código Bien/Servicio:
Nuevo

Código UM:
Ins. Item

Código Bien o Servicio	Descripción	UM	Cantidad Solicitada		
50201706	Café	UN	1.00	<input checked="" type="checkbox"/>	

1

Aceptar Cancelar/Regresar

Casa Matriz: Barrio: Col. Loarque, Calle: Inmediaciones del anillo periférico, Casa No.: s/n, Bloque: frente a Ferromax, Municipio: Distrito Central. Departamento: Francisco Morazan.

PUBLICACIONES Y NOTICIAS S.A.

RTN -08019002264083

El Heraldo

Punto Emision: Barrio: Col. Loarque, Calle: Inmediaciones del anillo periférico, Casa No.: s/n, Bloque: frente a Ferromax, Municipio: Distrito Central. Departamento: Francisco Morazan.

FACTURA

No.000-002-01-00159722

Original: Cliente

Telefono: 22366000 98674727
representantelegal@go.com.hn

Señor(a): INPREUNAH INSTI. PREV. SOCIAL DE LA
Anunciante: INPREUNAH INSTI. PREV. SOCIAL DE LA

RTN-08019995309898
Agencia Pub.:

Codigo: 0002004023

Dirección: TEGUCIGALPA

Tel.232-5005
Ciudad: Tegucigalpa

Fecha: 10/10/22
Pago: Crédito
ID: 18280/2022

Cant.	Fecha	Descripción Breve	Guía Anuncio	#Contrato/Orden	P/U	Desc/Rebajas	Venta Neta
1	10/10/22	EH-2INT-C3-BN	Licitacion	431176	3,500.00	0.00 L	3,500.00



Usuario: rlanez
Fecha de Impresion: 10/10/2022
Hora de Impresion: 08:21
Asesor Ventas: YESMENIA SARAHI CABRERA BARAHONA
Gestor Cobros: R203
Colonia a Cobrar:

CAI D83B1C-25F059-A147AF-E76AAD-61B437-16

Rango Autorizado: No.000-002-01-00158001 A No.000-002-01-00161000
Fecha Vence Rango: 17/03/23

No. Orden compra exenta:
No. Constancia registro exonerados:
No. Registro SAG:

Desc/Rebajas	L	0.00
Venta Neta	L	3,500.00
Venta Gravada	L	3,500.00
Venta Exenta	L	0.00
Vta Exonerada	L	0.00
Importe Gravado 15%	L	3,500.00
Importe Gravado 18%	L	0.00
Imp.s/Vtas 15%	L	525.00
Imp.s/Vtas 18%	L	0.00
Gran Total	L	4,025.00

Cuatro Mil Veinticinco Lempiras con 00/100

Original: Cliente

Copia: Obligado Tributario Emisor

LA FACTURA ES BENEFICIO DE TODOS, EXIJALA

REF ADL: 2-000-002-01/1829



CONSTANCIA ELECTRÓNICA DE SOLVENCIA FISCAL



151-22-10500-28260

La DIRECCIÓN DE GRANDES CONTRIBUYENTES TEGUCIGALPA en cuya jurisdicción se encuentra el domicilio fiscal del solicitante, identificado como:

Nombre y Apellido o Razón Social: **PUBLICACIONES Y NOTICIAS S A**
Con Registro Tributario Nacional: **08019002264083**

Habiendo presentado la solicitud electrónica con número 151-22-10500-28260 en fecha 03/10/2022, y Recibo Oficial de Pago No. 25411803785 de fecha 03/10/2022 por el monto de L. 200.00 bajo el concepto de Actos Administrativos.

Luego de revisadas las Bases de Datos del Sistema de Gestión Tributaria (ETAX), se ha podido establecer lo siguiente:

ETAX: NO existen registros de Omisiones en la presentación de Declaraciones.

ETAX: NO existen registros de Deudas.

Por lo antes expuesto se **OTORGA** la SOLVENCIA FISCAL al solicitante.

La presente Constancia tiene una vigencia de treinta días calendario a partir de la fecha 03/10/2022 hasta 01/11/2022, la misma no aplica para el Artículo 213 del Decreto 170-2016.

Sin perjuicio de las facultades de revisión y fiscalización de esta Administración Tributaria y de los resultados que de ella se produzcan.

EVA MARIA BARREIRO CERRATO
DIRECTORA DE GRANDES CONTRIBUYENTES TEGUCIGALPA



(*) Es obligación del destinatario de la presente Constancia verificar su validez a través de Internet en la dirección <http://constancias.sar.gob.hn/>, ingresando el número **151-22-10500-28260** o mediante el siguiente código QR:

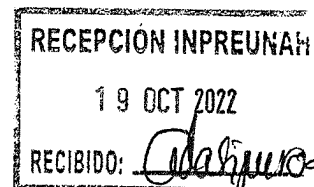



CONSTANCIA ELECTRÓNICA DE ESTAR SUJETO AL RÉGIMEN DE PAGOS A CUENTA



201-22-10500-67399

La DIRECCIÓN DE GRANDES CONTRIBUYENTES TEGUCIGALPA en cuya jurisdicción se encuentra el domicilio fiscal del solicitante, identificado como:

Nombre y Apellido o Razón Social: **PUBLICACIONES Y NOTICIAS S A**
Con Registro Tributario Nacional: **08019002264083**

Habiendo presentado la solicitud electrónica con número 201-22-10500-67399 en fecha 01/10/2022, y Recibo Oficial de Pago No. 25411258311 de fecha 01/09/2022 por el monto de L. 200.00 bajo el concepto de Actos Administrativos.

Luego de revisadas las Bases de Datos del Sistema de Gestión Tributaria (ETAX), se ha podido establecer lo siguiente:

- ETAX: **SÍ** existen Registros de Pagos a Cuenta.
- ETAX: **NO** existen Registros de Deudas.
- ETAX: **NO** existen Registros de Omisiones en la presentación de Declaraciones.

Por lo expuesto se OTORGA al solicitante la presente CONSTANCIA ELECTRÓNICA DE ESTAR SUJETO AL RÉGIMEN DE PAGOS A CUENTA, para el período 202201, según declaración 35748445661, presentada el 02/05/2022, la presente Constancia vence el 02/01/2023.

Sin perjuicio de las facultades de revisión y fiscalización de esta Administración Tributaria y de los resultados que de ella se produzcan.

EVA MARIA BARREIRO CERRATO
DIRECTORA DE GRANDES CONTRIBUYENTES TEGUCIGALPA



(*) Es obligación del destinatario de la presente Constancia verificar su validez a través de Internet en la dirección <http://constancias.sar.gob.hn/ConstanciaPagosCuenta.aspx>, ingresando el número **201-22-10500-67399** o mediante el siguiente código QR:



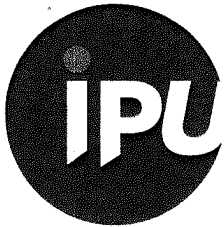

www.inpreunah.hn

Col. Alameda 3ra Ave. Tibúrcio Carias
Andino, Sendero Subirana, Edificio
Warren Valdemar Ochoa,
Tegucigalpa M.D.C, Honduras C.A.

PBX: 2239-9706 / 2235-3261
Telefax: (504) 2235-3333 / 2235-3332
Apartado Postal No. 3676

ACTA DE ADJUDICACION
PROCESO CM-GC-INPREUNAH-136-2022
“CONTRATACION DE PUBLICACION DE AVISO DE LICITACION EN DIARIO DE CIRCULACION
NACIONAL LPN-GC-INPREUNAH-001-2022 SERVICIO DE VIGILANCIA PRIVADA AÑO 2023”

En las Oficinas del Instituto de Previsión Social de los Empleados de la UNAH ubicadas en Colonia Alameda, Tegucigalpa M.D.C a los 04 días del mes de Octubre del 2022, siendo las 4:00 p.m. se llevó a cabo la evaluación de las ofertas contienen la oferta del proceso No. **CM-GC-INPREUNAH-136-2022** para la **“CONTRATACIÓN DE PUBLICACIÓN DE AVISO DE LICITACIÓN EN DIARIO DE CIRCULACIÓN NACIONAL LPN-GC-INPREUNAH-001-2022”**

PRIMERO: Cada Empresa presento su oferta en los cuales fueron recibidos para su verificación

SEGUNDO: Se presentaron un total de 3 ofertas de las que a continuación se detallan:

DESCRIPCION	PROVEEDOR	Precio total impuesto incluido
Contratación de Servicio de Publicacion de aviso de licitacion LPN-GC-INPREUNAH-001-2022 Contratación de Servicio de Vigilancia Privada para el INPREUNAH año 2023 (Publicacion el día lunes 10 de Octubre 2022)	ORGANIZACIÓN PUBLICITARIA /DIARIO EL HERALDO	L 4,025.00
	PERIODICOS Y REVISTAS S.A. DE C.V. (PYRSA) LA TRIBUNA	L 4,312.50
	ORGANIZACIÓN PUBLICITARIA / DIARIO LA PRENSA	L 5,175.00

TERCERO: Comentarios:

- Es Importante señalar que dicho proceso fue publicado en HONDUCOMPRAS con el correlativo **CM-GC-INPREUNAH-136-2022**
- Todos los proveedores presentaron la cotización según lo solicitado.
- Una vez revisados los precios para la contratación para publicación de aviso de licitación LPN-GC-INPREUNAH-001-2022 Contratación de Servicio de Vigilancia Privada año 2023 por tanto se elige a diario **Organización Publicitaria/DIARIO EL HERALDO** por un valor de **L 4,025.00 (Cuatro Mil Veinticinco Lempiras Exactos)**, impuestos incluidos.

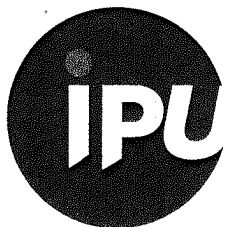



www.inpreunah.hn

Col. Alameda 3ra Ave. Tibúrcio Carias
Andino, Sendero Subirana, Edificio
Warren Valdemar Ochoa,
Tegucigalpa M.D.C, Honduras C.A.

PBX: 2239-9706 / 2235-3261
Telefax: (504) 2235-3333 / 2235-3332
Apartado Postal No. 3676

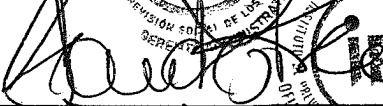
En representación del INPREUNAH:

Nombre	Cargo	Firma
Lourdes Orellana	Gerente Administrativo	
Lourdes Rico	Oficial de Compras y Contrataciones	
Minner Morales	Técnico de Compras y Contrataciones	

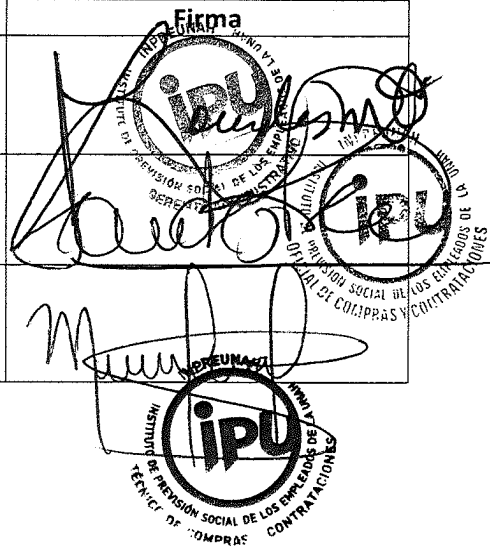

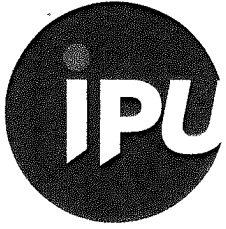

www.inpreunah.hn

Col. Alameda 3ra Ave. Tibúrcio Carias
Andino, Sendero Subirana, Edificio
Warren Valdemar Ochoa,
Tegucigalpa M.D.C, Honduras C.A.

PBX: 2239-9706 / 2235-3261
Telefax: (504) 2235-3333 / 2235-3332
Apartado Postal No. 3676

ORDEN DE COMPRA DE BIENES O SERVICIOS
Nº 118-2022
REF. CM-GC-INPREUNAH-136-2022

Proveedor: **DIARIO EL HERALDO (GRUPO OPSA)**

Atención: YESMINIA CABRERA

Fecha: 04/10/2022

Condiciones de pago:

Contado:

Crédito:

Estimados señores, cordialmente les estamos solicitamos el siguiente bien:

Cantidad	Descripción	P. Unit.	Valor
1	Servicio de Publicacion de aviso de licitación LPN-GC-INPREUNAH-001-2022 Contratacion de Servicio de Vigilancia Privada para el INPREUNAH año 2023(Publicacion el dia lunes 10 de Octubre 2022)	L 3,500.00	L 3,500.00
	SUB- TOTAL		L 3,500.00
	15% IMP. S/VTAS		525.00
	TOTAL		L 4,025.00

(*) No pagan impuesto

Observaciones : facturar a nombre de: **INPREUNAH**

Contacto: GERENCIA ADMINISTRATIVA

Fax : 2239-97-06

Teléfono: 2235-32-61, 2235-32-65, 2235-32-67

LICDA. LOURDES ORELLANA
Gerente Administrativa

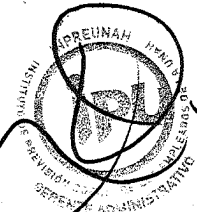

OFICINA NORMATIVA DE CONTRATACIÓN Y ADQUISICIONES DEL ESTADO
FORMULARIO DE PUBLICACIÓN DE ADJUDICACIONES

Número Compra:
 CM-GC-INPREUNAH-13

Fecha de Inicio:
 30/09/2022

Fecha Max. de Recepción:
 04/10/2022

Fecha Aprox. Adjudicación:
 04/10/2022

Fecha/Hora de Publicación:
 30/09/2022 02:14 p.m.

Adjudicación:
 17/10/2022 09:58 a.m.

Código Bien o Servicio	Descripción	Cantidad Solicitada	No Oferentes	Contratista	Precio Unitario	Subtotal\$SV	Precio Total
55101519	Publicaciones periódicas	1	3	PUBLICACIONES Y NOTICIAS S.A./DIARIO EL HERALDO	3,500.00	3,500.00	4,025.0

CUADRO COMPARATIVO CM-GC-INPREUNAH-136-2022

DESCRIPCION DEL PRODUCTO	CANTIDAD	Diario La Tribuna	Diario la Prensa	Diario El Herald
Contratación de Publicación de aviso de Licitacion LPN-GC-INPREUNAH-001-2022 Contratacion de Servicio de Vigilancia Privada para el INPREUNAH año 2023	1	L 3,750.00	L 4,500.00	L 3,500.00
Sub total		L 3,750.00	L 4,500.00	L 3,500.00
15% de impuesto		L 562.50	L 675.00	L 525.00
total		L 4,312.50	L 5,175.00	L 4,025.00



PERIODICOS Y REVISTAS, S.A. de C.V. (PYRSA)
TEGUCIGALPA, M.D.C. HONDURAS, C.A.

R.T.N 00019995286070

Editores de diario

La Tribuna

Tegucigalpa M.D.C., 20 de septiembre 2022

SEÑORES
INPREUNAH
PRESENTE

Estimados Señores:

Por medio de la presente le estoy enviando la cotización que muy gentilmente me solicitó, para pauta de LICITACIÓN PÚBLICA NACIONAL LPN-GC-INPREUNAH-001-2022

Los precios son los siguientes:

SECCION DE INTERIORES	
TAMAÑO	PRECIO ESPECIAL UNITARIO
1/4 Pag. B/N	Lps. 3,750.00

Mas 15% impuesto sobre ventas

Esperando haberle enviado la información deseada, Atentamente,

DAVID ALVARADO A.
Ejecutivo de Publicidad
Cel: 9978-4087
E-mail: davidalvarado@latribuna.hn



Presente Tegucigalpa M.D.C. 03 de Octubre 2022

Lourdes Rico

INPREUNAH

Es un placer saludarle y agradecerle la confianza depositada en nosotros, le aseguramos que cada vez trabajamos más para poder ofrecerle un mejor producto que esté a la vanguardia del mercado y un mejor servicio.

Propuesta	Medio	Inversión
Cuarto de pagina blanco y negro	Diario el Prensa	L.4,500
	ISV	L.675

Observaciones:

- Valor ya incluye ISV

Esperando que lo anterior sea de su completo agrado y en la mejor disposición para cualquier consulta.

Cordialmente

Yesminia Cabrera
Ejecutiva de Publicidad
Contacto: +504 3174-5777
Grupo OPSA

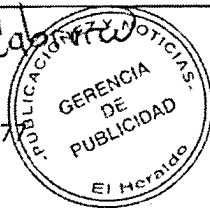

La Prensa El Heraldo diez Estilo HONDURAS tips

Organización Publicitaria, S.A. | 3ra. Avenida 6 y 7 Calle, N.O. 34, Apartado Postal 143 | San Pedro Sula, Honduras, C.A.
PBX: Oficinas: (504) 2553-3101; Clasificados: (504) 2552-2020; Suscripciones: (504) 2552-3646
www.go.com.hn



Presente Tegucigalpa M.D.C. 03 de Octubre 2022

Lourdes Rico

INPREUNAH

Es un placer saludarle y agradecerle la confianza depositada en nosotros, le aseguramos que cada vez trabajamos más para poder ofrecerle un mejor producto que esté a la vanguardia del mercado y un mejor servicio.

Propuesta	Medio	Inversión
Cuarto de pagina blanco y negro	Diario el Heraldo	L.3,500
	ISV	L.525

Observaciones:

- Valor ya incluye ISV

Esperando que lo anterior sea de su completo agrado y en la mejor disposición para cualquier consulta.

Cordialmente

Yesminia Cabrera

Ejecutiva de Publicidad

Contacto: +504 3174-5777

Grupo OPSA



La Prensa El Heraldo diez Estilo HONDURAS tips

Organización Publicitaria, S.A. | 3ra. Avenida 6 y 7 Calle, N.O. 34, Apartado Postal 143 | San Pedro Sula, Honduras, C.A.
PBX: Oficinas: (504) 2553-3101; Clasificados: (504) 2552-2020; Suscripciones: (504) 2552-3646
www.go.com.hn



Menu de Acceso

- Inicio
- Salir
- Manual de Usuario
- Observatorio de precios
- Cambio de Contraseña
- REGISTRAR**
- Compras por Cotización
- Precalificaciones
- Licitaciones y Concursos
- Contratos
- Sanciones
- CONSULTAS**
- Consultar catálogo

COMPRA POR COTIZACIÓN

Generales | Items

NÚMERO COMPRA:
CM-GC-INPREUNAH-1

FECHA/HR. DE PUB:
30/09/2022 02:14:00 p.m.

ETAPA:
Elaboración

FECHA/HR. ADJUDICACIÓN:

FECHA DE INICIO:
30/09/2022 10:00:00 a.m.

FECHA/HR. CIERRE DE RECEPCIÓN:
04/10/2022 10:00:00 a.m.

FECHA/HR. APROX. ADJUDICACIÓN:
04/10/2022 10:15:00 a.m.

Aceptar Cancelar/Regresar



Menu de Acceso

- Inicio
- Salir
- Manual de Usuario
- Observatorio de precios
- Cambio de Contraseña
- REGISTRAR**
- Compras por Cotización
- Precalificaciones
- Licitaciones y Concursos
- Contratos
- Sanciones
- CONSULTAS**
- Consultar catálogo

COMPRA POR COTIZACIÓN

Generales | Items

CÓDIGO BIEN/SERVICIO:
Nuevo

Código UM:
Ins. Item

Código Bien o Servicio	Descripción	UM	Cantidad Solicitada		
55101519	Publicaciones periódicas	UN	1.00	<input checked="" type="checkbox"/>	<input type="checkbox"/>

1

Aceptar Cancelar/Regresar

Col. Loarque, 100 metros antes de llegar a Plaza Loarque, frente a FERROMAX
PBX: +504-2236-6000

El Heraldito

☒ Sienta el Cambio, Sienta la Noticia. ☒

SAN PEDRO SULA
Tel.: 2553-5509
Tel./Fax: (504) 2553-5516

CONTRATO DE PUBLICIDAD

CONTRATO N°. 431176

Contado

Crédito

No. de días: 1 Fecha: 4 octubre

Nombre: Impreunah Insti Prav. Social

Dirección: 2004023

Teléfono: _____

FECHA DE PUBLICACIÓN	GUIA DEL ANUNCIO	TAMAÑO	COLOR	POSICIÓN	TOTAL LEMPIRAS
30 octubre	Licitacion	C3	B-N	Internos	
Este documento no constituye ningún comprobante de pago					
Observaciones					
					SUB-TOTAL 3,500
					I. S. V. 525.
					TOTAL 4,025

Autorización de Publicidad

Jefe de Créditos y Cobranzas

Firma y Sello del Cliente

Y Cabrera 473
Nombre del Asesor de Publicidad

Firma del Asesor de Publicidad

Original
1 Copia Azul: Cliente
2 Copia Amarilla: Asesor

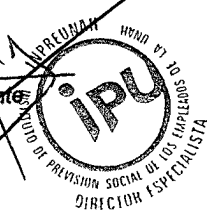

R.R. DONNELLEY DE HONDURAS, S.A. DE C.V., TELS.: 2221-3328, 2556-5880, /CR.(03-20) * 407264-01 * CC012002046HN



R.R. Donnelley de Honduras, S.A. de C.V.

www.rrdca.com

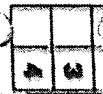



Aviso de Licitación Pública

República de Honduras

INSTITUTO DE PREVISION SOCIAL DE LOS EMPLEADOS DE LA UNIVERSIDAD NACIONAL AUTONOMA DE HONDURAS

SERVICIO DE VIGILANCIA PARA EL INSTITUTO DE PREVISION SOCIAL DE LOS EMPLEADOS DE LA UNIVERSIDAD NACIONAL AUTONOMA DE HONDURAS

LICITACION PÚBLICA NACIONAL LPN-GC-INPREUNAH-001-2022

El Instituto de Previsión Social de los Empleados de la Universidad Nacional Autónoma de Honduras invita a las empresas interesadas en participar en la Licitación Pública Nacional GC-INPREUNAH-001-2022 a presentar ofertas selladas para el Servicio de Vigilancia para el Instituto de Previsión Social de los empleados de la Universidad Nacional Autónoma de Honduras.

El financiamiento para la realización del presente proceso proviene exclusivamente de fondos nacionales y se efectuará conforme a los procedimientos de Licitación Pública Nacional (LPN) establecidos en la Ley de Contratación del Estado y su Reglamento.

Los interesados podrán adquirir los documentos de la presente licitación, mediante solicitud escrita a la Gerencia Administrativa en la dirección: Edificio Principal del INPREUNAH Warren Valdemar Ochoa, Colonia Alameda, 3ra Avenida Tiburcio Carias Andino, Sendero Subirana de 9:00 am a 5:00 pm ó bien mediante correo electrónico a la dirección lorellana@inpreunah.hn.

Los documentos de la licitación también podrán ser examinados en el Sistema de Información de Contratación y Adquisiciones del Estado de Honduras, "HonduCompras", (www.honducmpras.gob.hn).

Las ofertas deberán presentarse en la siguiente dirección: Edificio Principal del INPREUNAH Warren Valdemar Ochoa, Colonia Alameda, 3ra Avenida Tiburcio Carias Andino, Sendero Subirana a más tardar a las 10:00 am el día martes 22 de noviembre del 2022. Las ofertas que se reciban fuera de plazo serán rechazadas. Las ofertas se abrirán en presencia de los representantes de los Oferentes que deseen asistir en la dirección indicada, a las 10:15 am el día martes 22 de noviembre del 2022. Todas las ofertas deberán estar acompañadas de una Garantía de Mantenimiento de la oferta por el valor y la forma establecidos en los documentos de la licitación.

Tegucigalpa M.D.C 10 de octubre del 2022.

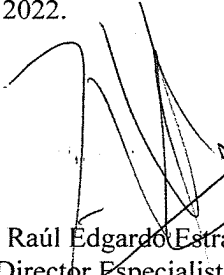
MAE. Raúl Edgardo Estrada Gough
Director Especialista a.i.





DISTRIBUIDORA UNIVERSAL S. de R.L.

COLONIA 15 DE SEPTIEMBRE, BLOQUE O, #6004, ATRAS DE LA PARROQUA
SANTA TERESA DE JESÚS, TEGUCIGALPA MDC, HONDURAS C

TELEFONO: +504 228-2195,
+504 2246-7242, +504 228-2155
VENTAS_DISTUNIVERSAL@HOTMAIL.ES

TEGUCIGALPA, HONDURAS C.A
RTN: 08019013578169

Factura 000-002-01-00006843

Fecha de Factura: 14/10/2022 **Fecha Vencimiento:** 13/11/2022 **Vendedor:** Sergio Rodriguez **Referencia:** ORDEN DE COMPRA No. 119-2022 **Documento origen:** S09501

Fecha Limite:
11/08/2023

Cliente & Dirección

INSTITUTO DE PREVISION SOCIAL DE LOS EMPLEADOS DE LA UNAH (INPREUNAH)

📍 Distrito Central FMO 11101
Honduras
RTN: 08019995309898

Item	Descripción	Cantidad	Precio Unitario	ISV	Cantidad	Precio total
1	DISCO DURO EXTERNO SEAGATE DE 2TB USB	6.00 Unidades	L 1,988.50	G		L 11,931.00

Son: Trece Mil Seleccionos Veinte Lempiras y 65/100 centavos

N° Orden Exenta:
N° Constancia Exonerada
N° Registro SAG:

SubTotal	L 11,931.00
Importe Exonerado	L 0.00
Importe Exento	L 0.00
Importe Gravado 15%	L 11,931.00
ISV 15%	L 1,789.65
Descuentos y rebajas otorgados	0.00
Total	L 13,720.65
Importe adeudado	L 13,720.65

Por favor utilice la siguiente referencia al realizar su pago: 000-002-01-00006843

Plazo de pago: 30 días

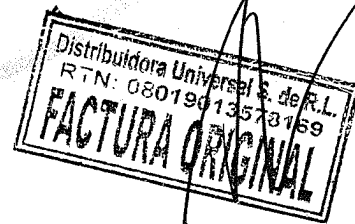

CAI: C57413-BCB23E-F34B9C-DD72C9-D9F8D5-3E
Rango Autorizado: 000-002-01-00005001 al 000-002-01-00015000
La factura es un beneficio de todos y todas, exijala.
ORIGINAL: CLIENTE COPIA: OBLIGADO TRIBUTARIO EMISOR



CONSTANCIA ELECTRÓNICA DE SOLVENCIA FISCAL



151-22-10500-28221

La DIRECCIÓN REGIONAL CENTRO SUR en cuya jurisdicción se encuentra el domicilio fiscal del solicitante, identificado como:

Nombre y Apellido o Razón Social: **DISTRIBUIDORA UNIVERSAL, S DE RL**
Con Registro Tributario Nacional: **08019013578169**

Habiendo presentado la solicitud electrónica con número 151-22-10500-28221 en fecha 03/10/2022, y Recibo Oficial de Pago No. 25411411191 de fecha 12/09/2022 por el monto de L. 200.00 bajo el concepto de Actos Administrativos.

Luego de revisadas las Bases de Datos del Sistema de Gestión Tributaria (ETAX), se ha podido establecer lo siguiente:

ETAX: NO existen registros de Omisiones en la presentación de Declaraciones.
ETAX: NO existen registros de Deudas.

Por lo antes expuesto se **OTORGA** la SOLVENCIA FISCAL al solicitante.

La presente Constancia tiene una vigencia de treinta días calendario a partir de la fecha 03/10/2022 hasta 01/11/2022, la misma no aplica para el Artículo 213 del Decreto 170-2016.

Sin perjuicio de las facultades de revisión y fiscalización de esta Administración Tributaria y de los resultados que de ella se produzcan.

DENIA ELIZABETH MARTINEZ FLORES
COORDINADORA DE CUENTA CORRIENTE DE LA DIRECCION R.C.S.



(*) Es obligación del destinatario de la presente Constancia verificar su validez a través de Internet en la dirección <http://constancias.sar.gob.hn/>, ingresando el número **151-22-10500-28221** o mediante el siguiente código QR:





www.inpreunah.hn

Col. Alameda 3ra Ave. Tibúrcio Carias
Andino, Sendero Subirana, Edificio
Warren Valdemar Ochoa,
Tegucigalpa M.D.C, Honduras C.A.

PBX: 2239-9706 / 2235-3261
Telefax: (504) 2235-3333 / 2235-3332
Apartado Postal No. 3676

ACTA DE RECEPCIÓN
ORDEN DE COMPRA No. 119-2022
"DISCOS DUROS EXTERNOS"

En las Oficinas del Instituto de Previsión Social de los Empleados de la UNAH ubicadas en Colonia Alameda, Tegucigalpa M.D.C a los 14 días del mes de octubre del año 2022, siendo las 9:40 a.m. se recibe lo siguiente del proveedor: **DISTRIBUIDORA UNIVERSAL S DE R.L**

Cantidad	Descripción	P. Unit.	Valor Total impto. incluido
6	Discos Duros externo SEAGATE de 2TB USB	L 1,988.50	L 13,720.65

Tomando conforme a las especificaciones solicitadas en la orden de compra, se recibe y acepta satisfactoriamente y se adjunta la factura.

En representación del INPREUNAH:

Nombre	Cargo	Firma
Lourdes María Rico	Oficial de Compras y Contrataciones	
Dennis Vasquez	Oficial en Información y Tecnología I	



En representación del PROVEEDOR:

Nombre	Cargo	Firma
Cristopher Bedoy	mensajero	



www.inpreunah.mh

Col. Alameda 3ra Ave. Tibúrcio Carias
Andino, Sendero Subirana, Edificio
Warren Valdemar Ochoa,
Tegucigalpa M.D.C, Honduras C.A.

PBX: 2239-9706 / 2235-3261
Telefax: (504) 2235-3333 / 2235-3332
Apartado Postal No. 3676

**ACTA DE ADJUDICACION
PROCESO CM-GC-INPREUNAH-134-2022
"ADQUISICION DE (6) DISCOS DUROS EXTERNOS"**

En las Oficinas del Instituto de Previsión Social de los Empleados de la UNAH ubicadas en Colonia Alameda, Tegucigalpa M.D.C a los 12 días del mes de octubre del 2022, siendo las 3:30 p.m. se llevó a cabo la evaluación de las ofertas contienen la oferta del proceso No. **CM-GC-INPREUNAH-134-2022** para la **"ADQUISICIÓN DE (6) DISCOS DUROS EXTERNOS"**

PRIMERO: Cada Empresa presento su oferta en los cuales fueron recibidos para su verificación

SEGUNDO: Se presentaron un total de 6 ofertas de las que a continuación se detallan:

DESCRIPCION	PROVEEDOR	Precio total
Adquisición de (6) Discos duros externos para copia de respaldo de la información institucional de INPREUNAH con las siguientes características: -Capacidad de almacenamiento: 02 TB -Tipo de conexión: USB -Compatible con: Windows 2012 server R2, Windows 8 y Windows 10.	SOLUCIONES Y SERVICIOS HN S. DE R.L.	L 15,180.00
	DISTRIBUIDORA UNIVERSAL S. DE R.L.	L 13,720.65
	GTECHONOLOGIES	L 13,800.00

TERCERO: Comentarios:

- Es importante señalar que dicho proceso fue publicado en HONDUCOMPRAS 1 con el correlativo **CM-GC-INPREUNAH-134-2022**.
- Todos los proveedores presentaron la cotización según lo solicitado.
- Una vez revisados los precios por producto se elige para la compra de (6) Discos Duros Externos a la empresa **Distribuidora Universal S. de R.L.** por un valor total de **L 13,720.65 (Trece Mil Setecientos Veinte lempiras con 65/100)** impuestos incluidos cabe señalar que dichos proveedores cumplen con las ofertas más ventajosas.

En representación del INPREUNAH:

Nombre	Cargo	Firma
Lourdes Orellana	Gerente Administrativo	
Lourdes Rico	Oficial de Compras y Contrataciones	
Minner Morales	Técnico de Compras y Contrataciones	

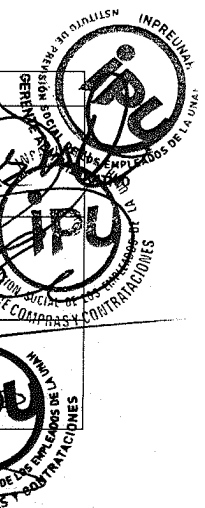

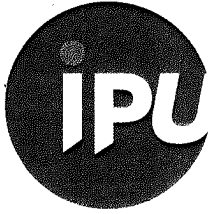

www.inpreunah.hn

Col. Alameda 3ra Ave. Tibúrcio Carias
Andino, Sendero Subirana, Edificio
Warren Valdemar Ochoa,
Tegucigalpa M.D.C, Honduras C.A.

PBX: 2239-9706 / 2235-3261
Telefax: (504) 2235-3333 / 2235-3332
Apartado Postal No. 3676

**ORDEN DE COMPRA DE BIENES O SERVICIOS
Nº 119-2022
REF. CM-GC-INPREUNAH-134-2022**

Proveedor: **DISTRIBUIDORA UNIVERSAL S. DE R.L.**

Atención: SERGIO RODRIGUEZ

Fecha: 12/10/2022

Condiciones de pago:

Contado:

Crédito:

Estimados señores, cordialmente les estamos solicitamos el siguiente bien:

Cantidad	Descripción	P. Unit.	Valor
6	Disco Duro Externo SEAGATE DE 2TB USB	L 1,988.50	L 11,931.00
	SUB- TOTAL		L 11,931.00
	15% IMP. S/VTAS		L 1,789.65
	TOTAL		L 13,720.65

(*) No pagan impuesto

Observaciones : facturar a nombre de: **INPREUNAH**

Contacto: GERENCIA ADMINISTRATIVA

Fax : 2239-97-06

Teléfono: 2235-32-61, 2235-32-65, 2235-32-67

LICDA. LOURDES ORELLANA
Gerente Administrativa



**OFICINA NORMATIVA DE CONTRATACIÓN Y ADQUISICIONES DEL ESTADO
FORMULARIO DE PUBLICACIÓN DE ADJUDICACIONES**

Número Compra:
CM-GC-INPREUNAH-13

Fecha de Inicio:
29/09/2022

Fecha Max. de Recepción:
04/10/2022

Fecha Aprox. Adjudicación:
04/10/2022

Fecha/Hora de Publicación:
29/09/2022 10:16 a.m.

Adjudicación:
17/10/2022 10:22 a.m.

Código Bien o Servicio	Descripción Solicitada	Cantidad	No Oferentes	Contratista	Precio Unitario	Subtotal	Subtotal ISV	Precio Total
43201803	Discos duros	1	3	Distribuidora Universal S de R.L.	11,931.00	11,931.00	1,789.65	13,720.6

CUADRO COMPARATIVO CM-GC-INPREUNAH-134-2022

DESCRIPCION DEL PRODUCTO	CANTIDAD	SOLUCIONES Y SERVICIOS HN S. DE R.L.	DISTRIBUIDORA UNIVERSAL S. DE R.L.	GTECHONOLOGIES
Discos duros externos para copia de respaldo de la información institucional de INPREUNAH con las siguientes características: -Capacidad de almacenamiento: 02 TB -Tipo de conexión: USB -Compatible con: Windows 2012 server R2, Windows 8 y Windows 10.	6	L 13,200.00	L 11,931.00	L 12,000.00
sub total		L 13,200.00	L 11,931.00	L 12,000.00
15% impto s/ventas		L 1,980.00	L 1,789.65	L 1,800.00
total		L 15,180.00	L 13,720.65	L 13,800.00



SOLUCIONES Y SERVICIOS HN S. DE R.L.

RTN: 08019020223455 TEL: +504 2213-5429
ventas@soluserhn.com / soluserhn@gmail.com

COTIZACIÓN

01 - 002217

FECHA

3/10/2022

CLIENTE: INSTITUTO DE PREVISIÓN SOCIAL DE LOS EMPLEADOS DE LA UNAH

CÓDIGO	DESCRIPCIÓN	UNIDAD	CANTIDAD	PRECIO UNITARIO	TIEMPO DE ENTREGA	GARANTIA	TOTAL
STKM2000400	DISCO EXTERNO 2.5" SEAGATE 2 TB USB 3.0	UNIDAD	6	L 2,200.00	DE 3 A 5 DIAS	30 DIAS	L 13,200.00
						SUBTOTAL	L 13,200.00
						ISV%	L 1,980.00
						TOTAL	L 15,180.00

Disponibilidad de inventario y precio, sujeto a cambios sin previo aviso.



PROCESO NO CM-GC-INPREUNAH-134-2022

COLONIA ALAMEDA, CALLE 9 (CALLE ARTURO LOPEZ RODEZNO), CASA N° 902, ESQUINA OPUESTA AL HOGAR PARA EL NIÑO CON CANCER, TEGUCIGALPA

Propuesta técnica

DISCO EXTERNO 2.5" SEAGATE 2 TB USB 3.0

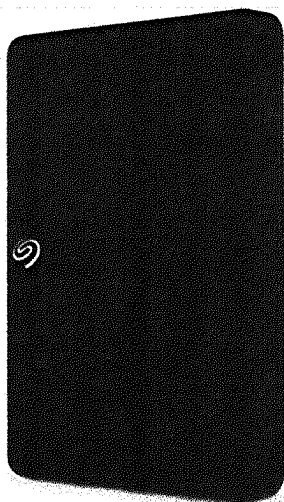



DISTRIBUIDORA UNIVERSAL S. de R.L.

COLONIA 15 DE SEPTIEMBRE, BLOQUE O, #6004, ATRAS DE LA PARROQUIA
SANTA TERESA DE JESÚS, TEGUCIGALPA MDC, HONDURAS C

TELEFONO: +504 228-2195,
+504 2246-3242, +504 228-2155
VENTAS_DISTUNIVERSAL@HOTMAIL.ES

TEGUCIGALPA, HONDURAS C.
RTN: 08019017578169

Presupuesto S09501

Fecha de Cotización: 29/09/2022 03:29:32 p. m. Valido Hasta: 29/10/2022 Vendedor: Sergio Rodriguez

Cliente & Dirección de Envío:

INSTITUTO DE PREVISION SOCIAL DE LOS
EMPLEADOS DE LA UNAH (INPREUNAH)

📍 Distrito Central FMO 11101
Honduras
RTN: 08019995309898

Item	Descripción	Cantidad	Precio Unitario	ISV	Importe
1	DISCO DURO EXTERNO SEAGATE DE 2TB USB	6.00	L 1,988.50	G	L 11,931.00

SubTotal	L 11,931.00
Importe Exonerado	L 0.00
Importe Exento	L 0.00
Importe Gravado 15%	L 11,931.00
ISV 15%	L 1,789.65
Descuentos y rebajas otorgados	0.00
Total	L 13,720.65

Plazo de pago: 30 días

Son: Trece Mil Setecientos Veinte Lempiras y 65/100 centavos



Cotización

A&L HONDURAS S DE RL DE CV

SPS Bo. Guamilito 10 ave entre 6 y 7 calle Tel. 2630-4360

RTN 05019020211840

Email: ventas@gtechnologieshn.com

Nombre : INPREUNAH Tel. _____
RTN: _____ Cot. _____
Email: _____ Fecha: 29/9/2022

Por medio de la presente me dirijo a usted(es) deseándoles éxitos en el campo personal y laboral, a la vez me permito notificarles las características y precios del equipo solicitado.

Cantidad	Descripción	Precio Unit.	Precio Total
6	DISCO DURO EXTERNO SEAGATE 2TB SATA USB 3.0 2.5	2,000.00	12,000.00
			-
			-
			-
			-
	GARANTIA 12 MESES		-
	Forma de pago: efectivo, cheque o transferencia.	SUBTOTAL	12,000.00
		Impto S/V	1,800.00
		Total	13,800.00

TIEMPO DE ENTREGA 3 a 5 DIAS HABILES

cotizacion valida por 3 dias o hasta agotar existencias

PRODUCTO BIEN ROTATIVO, EXISTENCIAS Y PRECIOS PUEDEN VARIAR CONSTANTEMENTE

Cualquier consulta al respecto no dude en llamarnos .

"Dios le bendiga Grandemente"

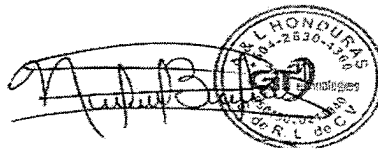

Lizzy Bonilla Asesora de Ventas Gtechnologies
Cel. 9448-9598



Menu de Acceso

- Inicio
- Salir
- Manual de Usuario
- Observatorio de precios
- Cambio de Contraseña
- REGISTRAR**
- Compras por Cotización
- Precalificaciones
- Licitaciones y Concursos
- Contratos
- Sanciones

CONSULTAS

Consultar catálogo

COMPRA POR COTIZACIÓN

Generales | Items

NÚMERO COMPRA:
INPREUNAH-134-2022

FECHA/HR. DE PUB:
29/09/2022 10:16:43 a.m.

ETAPA:
Elaboración

FECH/HR. ADJUBICACIÓN:

FECHA DE INICIO:
29/09/2022 10:14:00 a.m.

FECH/HR. CIERRE DE RECEP:
04/10/2022 02:00:00 p.m.

FECH/HR. APROX. ADJUBICA:
04/10/2022 02:30:00 p.m.

Aceptar Cancelar/Regresar



Menu de Acceso

- Inicio
- Salir
- Manual de Usuario
- Observatorio de precios
- Cambio de Contraseña
- REGISTRAR**
- Compras por Cotización
- Precalificaciones
- Licitaciones y Concursos
- Contratos
- Sanciones

CONSULTAS

Consultar catálogo

COMPRA POR COTIZACIÓN

Generales | Items

CÓDIGO BIEN/SERVICIO:
Nuevo

CÓDIGO UM:
Ins. Item

Código Bien o Servicio	Descripción	UM	Cantidad Solicitada
43201803	Discos duros	UN	1.00

1

Aceptar Cancelar/Regresar

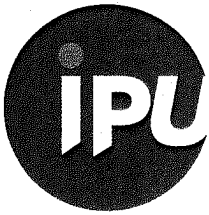

www.inpreunah.hn

Col. Alameda 3ra Ave. Tibúrcio Carias
Andino, Sendero Subirana, Edificio
Warren Valdemar Ochoa,
Tegucigalpa M.D.C, Honduras C.A.

PBX: 2239-9706 / 2235-3261
Telefax: (504) 2235-3333 / 2235-3332
Apartado Postal No. 3676

MEMORANDUM No. BNSG-GA 065/2022

PARA: Lic. Lourdes María Orellana
Gerente Administrativo

DE: Lic. Alejandra Cálix Cortes
Oficial de Bienes Nacionales y Servicios Generales

ASUNTO: Autorización para compra discos duros externos

FECHA: 21 de Septiembre 2022.

Por este medio, solicito de su autorización para poder proceder la compra de 4 discos duros externos que serán utilizados para resguardar la documentación escaneada de la Gerencia Administrativa y Expediente Único de UNOPS.

Este proceso está contemplado en el PACC 2022

Sin otro particular, me despido.

 Cc: Archivo



www.inpreunah.hn

Col. Alameda 3ra Ave. Tibúrcio Carias
Andino, Sendero Subirana, Edificio
Warren Valdemar Ochoa,
Tegucigalpa M.D.C., Honduras C.A.

PBX: 2239-9706 / 2235-3261
Telefax: (504) 2235-3333 / 2235-3332
Apartado Postal No. 3676

MEMORANDO

UIT-046-2022

Para: Lic. Lourdes María Orellana

Gerente Administrativo

De: Licda. Ana Yesenia Trejo Salgado

Jefe de Información y Tecnología.

Fecha: 02/09/2022

Asunto: Solicitud de Compra de Discos Duros Externos para copias
De Respaldo de la Información Institucional

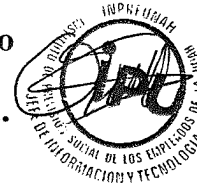

Buen día Licenciada Orellana de la manera más atenta solicito su valiosa colaboración con la gestión de la compra de dos discos duros externos para la realización de las copias de respaldo de la información institucional en una locación diferente a INPREUNAH, con las siguientes características:

- ✓ Capacidad de almacenamiento: 02 TB
- ✓ Tipo de conexión: USB
- ✓ Compatible con: Windows 2012 server R2, Windows 8 y Windows 10

**INPREUNAH
RECIBIDO**

GERENCIA ADMINISTRATIVA

FECHA: Septiembre 2, 2022

HORA: 2:57 pm

SIRMA: Minner Morales

C/c: Archivo

1/1

Col Sta. Bárbara, Calle los Alcaldes, Edificio diario LA TRIBUNA, No 0, M.D.C, Francisco Morazan. Tels: 2233-1516, 2234-3070, 2234-3434
 San Pedro Sula Tel. 2256-5726, 2556-5730 e-mail: ana@latribuna.hn, publicidad@latribuna.hn

ORIGINAL: CLIENTE

FACTURA AL CREDITO (PUBLICIDAD) No. 000-008-01-00021096

CAI: 6F7E87-BFF5A2-614AAE-FD04E2-18060E-60 No. Constancia de Registro de Exonerados:
 Rango Autorizado: 000-008-01-00019101 al 000-008-01-00022100 Orden Compra Exenta No.:
 Fecha Límite de Emisión: 24/11/2022 Modalidad Autoimpresión Número Registro de la S.A.G.:

Fecha: 19/10/2022 Contrato: 776328 Vendedor: 149 DAVID ALVARADO AGUILERA
 Cliente: 8144-1 RTN: 08019995309898
 INSTITUTO DE PREVISION SOCIAL DE LOS EMPLEADOS DE LA UNAH (INPREUNAH)
 Dirección: COLONIA ALAMEDA 4 AVENIDA N. 811 Teléfono: 2235-3261
 Guia: LICITACION PUBLICA NACIONAL LPN-GC-INPREUNAH-001-2022 Anunciante:
 Inicio: 19/11/2022 Realizó: Sandra Calix

Fechas	INSERCIONES	Unidad	Ctd.	Precio Unit	Descuentos y Rebajas	Total
19/10/2022	LICITACION PUBLICA NACIONAL LPN-GC-INPREUNAH-001-2	Unidad	1	3,750.00	(0%) 0.00	3,750.00
cuatro mil trescientos doce Lps con 50/100				TOTAL	L. 0.00	3,750.00

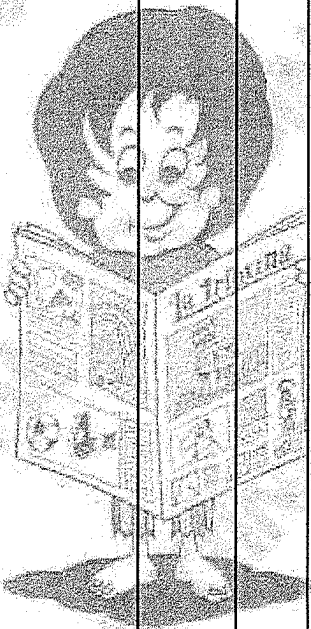

RECEPCION INPREUNAH
 21 OCT 2022
 RECIBIDO: *[Signature]*
 11:40 am

"La Factura es beneficio de Todos. Exijala"

1) Por cada cheque devuelto se cobrarán 300 Lempiras. 2) Toda cuenta vencida pagará el 3% de interes mensual. 3) No se aceptan reclamos despues de 2 dias. 4) Los créditos para cuentas con facturas vencidas serán congeladas hasta que el pago de las mismas haya sido efectuado en su totalidad.

Importe Exonerado L.	0.00
Importe Exento L.	0.00
Importe Gravado 15% L.	3,750.00
Importe Gravado 18% L.	0.00
I.S.V. 15% L.	562.50
I.S.V. 18% L.	0.00
TOTAL A PAGAR L.	4,312.50

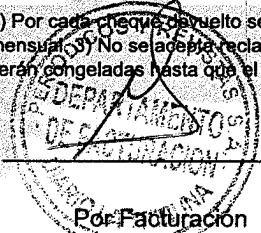

Por Facturación

Firma Aceptación del Cliente

Original : Cliente , copia 1 : Obligado Tributario Emisor, Copia2 : Archivo

Col. Santa Bárbara
Carretera al Batallón
Tegucigalpa, M.D.C.
Teléfonos 2234-3070,
2233-1516
SPS: 2552-2552

La Tribuna No.776328

Periódicos y Revistas S.A. de C.V. (PYRSA)
R.T.N. 08019995286070

AO-1

Contado
 Crédito

Contrato de Publicidad

Fecha: 17/10/2022 Factura No. _____

Cliente: Instituto de Previsión Social de los Empleados de la UNAH

Dirección: Col. Alameda, 3010 Ave. Edif. Warren Valdemar

Teléfono: 2235-3261 RTN: 08019995309898

Fecha de Inserciones	Guía del anuncio	Tamaño	Color	Posición	Total Lempiras
<u>Oct/2022</u> <u>19</u>	<u>Licitación Pública Nacional LPN-EC-IMP/REUNAH 001-2022</u>	<u>1/4</u>	<u>B/N</u>	<u>INT</u>	<u>3,750</u> ^{ced}
				Sub-Total	<u>3,750</u> ^{ced}
				15% Impuesto	<u>562</u> ⁵⁰
				Valor Total	<u>4,312</u> ⁵⁰

Este documento no constituye ningún comprobante de pago.

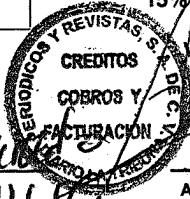

Cliente

David Alvarez
Gestor de Publicidad

Autorización Créditos y Cobros

149



Editores de diario
La Tribuna

PERIODICOS Y REVISTAS, S.A. de C.V. (PYRSA)

TEGUCIGALPA, M.D.C. HONDURAS, C.A.

Recibo

0000531

Por LPS. 4,312.50 .

RECIBIMOS DE: INSTITUTO DE PREVISION SOCIAL DE LOS EMPLEADOS DE LA UNAH (INPREUNAH)

LA CANTIDAD DE: CUATRO MIL TRESCIENTOS DOCE LEMPIRAS CON 50/100

VALOR CORRESPONDIENTE POR CONCEPTO DE PUBLICIDAD HECHA A :

INPREUNAH

LOS DIAS: **19 DE OCTUBRE DEL 2022**

SEGÚN FACTURA No. **000-008-01-00021096**

COMAYAGUELA, M.D.C., 19 DE OCTUBRE, 2022.

ALEX EDUARDO ORDONEZ GOMEZ
JEFE DEPTO. DE CREDITOS, COBROS Y FACTURACION



IDENTIDAD: 0801-61-04119
R.T.N. No. 08011961041193
R.T.N. LA TRIBUNA No. 08019995286070



Editores de diario
La Tribuna

PERIODICOS Y REVISTAS, S.A. de C.V. (PYRSA)

TEGUCIGALPA, M.D.C. HONDURAS, C.A.

Recibo

0000531

Por LPS. 4,312.50.

RECIBIMOS DE: INSTITUTO DE PREVISION SOCIAL DE LOS EMPLEADOS DE LA
UNAH (INPREUNAH)

LA CANTIDAD DE: CUATRO MIL TRESCIENTOS DOCE LEMPIRAS CON 50/100

VALOR CORRESPONDIENTE POR CONCEPTO DE PUBLICIDAD HECHA A :

INPREUNAH

LOS DIAS: **19 DE OCTUBRE DEL 2022**

SEGÚN FACTURA No. **000-008-01-00021096**

COMAYAGUELA, M.D.C., 19 DE OCTUBRE, 2022.

ALEX EDUARDO ORDÓÑEZ GÓMEZ
JEFE DEPTO. DE CREDITOS, COBROS Y FACTURACION



IDENTIDAD: 0801-61-04119
R.T.N. No. 08011961041193
R.T.N. LA TRIBUNA No. 08019995286070



CONSTANCIA ELECTRÓNICA DE SOLVENCIA FISCAL



151-22-10500-27966

La DIRECCIÓN DE GRANDES CONTRIBUYENTES TEGUCIGALPA en cuya jurisdicción se encuentra el domicilio fiscal del solicitante, identificado como:

Nombre y Apellido o Razón Social: **PERIODICOS Y REVISTAS S A DE C V**

Con Registro Tributario Nacional: **08019995286070**

Habiendo presentado la solicitud electrónica con número 151-22-10500-27966 en fecha 30/09/2022, y Recibo Oficial de Pago No. 25411694016 de fecha 30/09/2022 por el monto de L. 200.00 bajo el concepto de Actos Administrativos.

Luego de revisadas las Bases de Datos del Sistema de Gestión Tributaria (ETAX), se ha podido establecer lo siguiente:

ETAX: NO existen registros de Omisiones en la presentación de Declaraciones.

ETAX: NO existen registros de Deudas.

Por lo antes expuesto se **OTORGA** la SOLVENCIA FISCAL al solicitante.

La presente Constancia tiene una vigencia de treinta días calendario a partir de la fecha 30/09/2022 hasta 29/10/2022, la misma no aplica para el Artículo 213 del Decreto 170-2016.

Sin perjuicio de las facultades de revisión y fiscalización de esta Administración Tributaria y de los resultados que de ella se produzcan.

EVA MARIA BARREIRO CERRATO
DIRECTORA DE GRANDES CONTRIBUYENTES TEGUCIGALPA



(*) Es obligación del destinatario de la presente Constancia verificar su validez a través de Internet en la dirección <http://constancias.sar.gob.hn/>, ingresando el número **151-22-10500-27966** o mediante el siguiente código QR:





CONSTANCIA ELECTRÓNICA DE ESTAR SUJETO AL RÉGIMEN DE PAGOS A CUENTA



201-22-10500-68892

La DIRECCIÓN DE GRANDES CONTRIBUYENTES TEGUCIGALPA en cuya jurisdicción se encuentra el domicilio fiscal del solicitante, identificado como:

Nombre y Apellido o Razón Social: **PERIODICOS Y REVISTAS S A DE C V**

Con Registro Tributario Nacional: **08019995286070**

Habiendo presentado la solicitud electrónica con número 201-22-10500-68892 en fecha 03/10/2022, y Recibo Oficial de Pago No. 25411694366 de fecha 30/09/2022 por el monto de L. 200.00 bajo el concepto de Actos Administrativos.

Luego de revisadas las Bases de Datos del Sistema de Gestión Tributaria (ETAX), se ha podido establecer lo siguiente:

ETAX: SI existen Registros de Pagos a Cuenta.

ETAX: NO existen Registros de Deudas.

ETAX: NO existen Registros de Omisiones en la Presentación de Declaraciones.

Por lo expuesto, se OTORGA al solicitante la presente CONSTANCIA ELECTRÓNICA DE ESTAR SUJETO AL RÉGIMEN DE PAGOS A CUENTA, para el período 202201, según declaración 35748968692, presentada el 25/04/2022, la presente Constancia vence el 02/01/2023.

Sin perjuicio de las facultades de revisión y fiscalización de esta Administración Tributaria y de los resultados que de ella se produzcan.

EVA MARIA BARREIRO CERRATO
DIRECTORA DE GRANDES CONTRIBUYENTES TEGUCIGALPA



(*) Es obligación del destinatario de la presente Constancia verificar su validez a través de Internet en la dirección <http://constancias.sar.gob.hn/>, ingresando el número **201-22-10500-68892** o mediante el siguiente código QR:



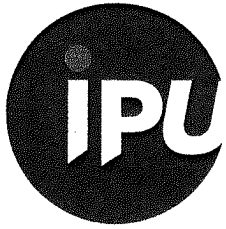

www.inpreunah.hn

Col. Alameda 3ra Ave. Tibúrcio Carias
Andino, Sendero Subirana, Edificio
Warren Valdemar Ochoa,
Tegucigalpa M.D.C, Honduras C.A.

PBX: 2239-9706 / 2235-3261
Telefax: (504) 2235-3333 / 2235-3332
Apartado Postal No. 3676

ACTA DE ADJUDICACION
PROCESO CM-GC-INPREUNAH-143-2022
“CONTRATACION DE PUBLICACION DE AVISO DE LICITACION EN DIARIO DE CIRCULACION NACIONAL LPN-GC-INPREUNAH-001-2022 SERVICIO DE VIGILANCIA PRIVADA AÑO 2023”

En las Oficinas del Instituto de Previsión Social de los Empleados de la UNAH ubicadas en Colonia Alameda, Tegucigalpa M.D.C a los 17 días del mes de Octubre del 2022, siendo las 2:47 p.m. se llevó a cabo la evaluación de las ofertas contienen la oferta del proceso No. **CM-GC-INPREUNAH-143-2022** para la **“CONTRATACIÓN DE PUBLICACIÓN DE AVISO DE LICITACION EN DIARIO DE CIRCULACIÓN NACIONAL LPN-GC-INPREUNAH-001-2022”**

PRIMERO: Cada Empresa presento su oferta en los cuales fueron recibidos para su verificación

SEGUNDO: Se presentaron un total de 3 ofertas de las que a continuación se detallan:

DESCRIPCION	PROVEEDOR	Precio total impuesto incluido
Contratación de Servicio de Publicacion de aviso de licitacion LPN-GC-INPREUNAH-001-2022 Contratación de Servicio de Vigilancia Privada para el INPREUNAH año 2023 (Publicacion el día miercoles 19 de Octubre 2022)	ORGANIZACIÓN PUBLICITARIA /DIARIO EL HERALDO	L 4,025.00
	PERIODICOS Y REVISTAS S.A. DE C.V. (PYRSA) LA TRIBUNA	L 4,312.50
	ORGANIZACIÓN PUBLICITARIA / DIARIO LA PRENSA	L 5,175.00

TERCERO: Comentarios:

- Es Importante señalar que dicho proceso fue publicado en HONDUCOMPRAS con el correlativo **CM-GC-INPREUNAH-143-2022**
- Todos los proveedores presentaron la cotización según lo solicitado.
- Una vez revisados los precios para la contratación de servicio de publicación de aviso de licitación LPN-GC-INPREUNAH-001-2022 Contratación de Servicio de Vigilancia Privada año 2023 la semana anterior se publico en Diario el Heraldito cuyo alcance es a nivel nacional por lo que para esta publicación se elige a diario **Periódicos y Revistas S.A. de C.V./DIARIO EL LA TRIBUNA** por un valor de **L 4,312.50 (Cuatro mil trescientos doce Lempiras con 50/100)**, impuestos incluidos cabe destacar que dicho proveedor es el segundo mejor precio.

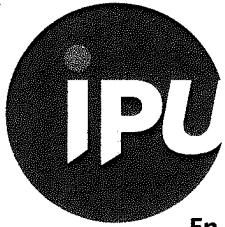

www.inpreunah.mh

Col. Alameda 3ra Ave. Tibúrcio Carias Andino, Sendero Subirana, Edificio Warren Valdemar Ochoa, Tegucigalpa M.D.C, Honduras C.A.

PBX: 2239-9706 / 2235-3261
Telefax: (504) 2235-3333 / 2235-3332
Apartado Postal No. 3676

En representación del INPREUNAH:

Table with 3 columns: Nombre, Cargo, Firma. Rows include Lourdes Orellana (Gerente Administrativo), Lourdes Rico (Oficial de Compras y Contrataciones), and Minner Morales (Técnico de Compras y Contrataciones). Each row contains a handwritten signature and an official circular stamp.

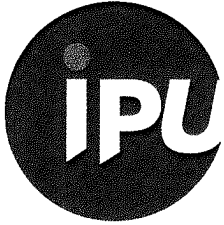

www.inpreunah.hn

Col. Alameda 3ra Ave. Tibúrcio Carias Andino, Sendero Subirana, Edificio Warren Valdemar Ochoa, Tegucigalpa M.D.C, Honduras C.A.

PBX: 2239-9706 / 2235-3261
Telefax: (504) 2235-3333 / 2235-3332
Apartado Postal No. 3676

ORDEN DE COMPRA DE BIENES O SERVICIOS /
Nº 121-2022
REF. CM-GC-INPREUNAH-143-2022

Proveedor: **PERIODICOS Y REVISTAS S.A. DE C.V. (PYRSA)**

Atención: DAVID ALVARADO

Fecha: 17/10/2022

Condiciones de pago:

Contado:

Crédito:

Estimados señores, cordialmente les estamos solicitamos el siguiente bien:

Cantidad	Descripción	P. Unit.	Valor
1	Servicio de Publicacion de aviso de licitación LPN-GC-INPREUNAH-001-2022 Contratacion de Servicio de Vigilancia Privada para el INPREUNAH año 2023(Publicacion el dia Miercoles 19 de Octubre 2022)	L 3,750.00	L 3,750.00
	SUB- TOTAL		L 3,750.00
	15% IMP. S/VTAS		562.50
	TOTAL		L 4,312.50

(*) No pagan impuesto

Observaciones : facturar a nombre de: **INPREUNAH**

Contacto: GERENCIA ADMINISTRATIVA

Fax : 2239-97-06

Teléfono: 2235-32-61, 2235-32-65, 2235-32-67

LICDA. LOURDES ORELLANA
Gerente Administrativa

OFICINA NORMATIVA DE CONTRATACIÓN Y ADQUISICIONES DEL ESTADO
FORMULARIO DE PUBLICACIÓN DE ADJUDICACIONES

Número Compra:
 CM-GC-INPREUNAH-14

Fecha de Inicio: 14/10/2022 Fecha Max. de Recepción: 17/10/2022 Fecha Aprox. Adjudicación: 17/10/2022

Fecha/Hora de Publicación: 14/10/2022 10:52 a.m. Adjudicación: 19/10/2022 02:45 p.m.

Código Bien o Servicio	Descripción	Cantidad Solicitada	No Oferentes	Contratista	Precio Unitario	Subtotal ISV	Precio Total
55101519	Publicaciones periódicas	1	3	PERIODICOS Y REVISTAS S.A. DE C. V. / DIARIO LA TRIBUNA	3,750.00	3,750.00	4,312.50

CUADRO COMPARATIVO CM-GC-INPREUNAH-143-2022

DESCRIPCION DEL PRODUCTO	CANTIDAD	Diario La Tribuna	Diario la Prensa	Diario El Heraldo
Contratación de Publicación de aviso de Licitacion LPN-GC-INPREUNAH-001-2022 Contratacion de Servicio de Vigilancia Privada para el INPREUNAH año 2023	1	L 3,750.00	L 4,500.00	L 3,500.00
Sub total		L 3,750.00	L 4,500.00	L 3,500.00
15% de impuesto		L 562.50	L 675.00	L 525.00
total		L 4,312.50	L 5,175.00	L 4,025.00



PERIODICOS Y REVISTAS, S.A. de C.V. (PYRSA)
TEGUCIGALPA, M.D.C. HONDURAS, C.A.

R.T.N 08019995286070

Editores de diario

La Tribuna

Tegucigalpa M.D.C., 14 de octubre 2022

SEÑORES
INPREUNAH
PRESENTE

Estimados Señores:

Por medio de la presente le estoy enviando la cotización que muy gentilmente me solicito, para pauta de LICITACIÓN PÚBLICA NACIONAL

Los precios son los siguientes:

SECCION DE INTERIORES	
TAMAÑO	PRECIO ESPECIAL UNITARIO
1/4 Pag. B/N	Lps. 3,750.00

Mas 15% impuesto sobre ventas

Esperando haberle enviado la información deseada, Atentamente,

DAVID ALVARADO A.
Ejecutivo de Publicidad
Cel:9978-4087
E-mail: davidalvarado@latribuna.hn



Presente Tegucigalpa M.D.C. 14 de Octubre 2022

Jourdes Rico

INPREUNAH

Es un placer saludarle y agradecerle la confianza depositada en nosotros, le aseguramos que cada vez trabajamos más para poder ofrecerle un mejor producto que esté a la vanguardia del mercado y un mejor servicio.

Propuesta	Medio	Inversión
Cuarto de pagina blanco y negro	Diario el Heraldo	L.3,500
	ISV	L.525

Observaciones:

- Valor ya incluye ISV

Esperando que lo anterior sea de su completo agrado y en la mejor disposición para cualquier consulta.

Cordialmente

Y. Cabrera

Yesminia Cabrera
Ejecutiva de Publicidad
Contacto: +504 3174-5777
Grupo OPSA

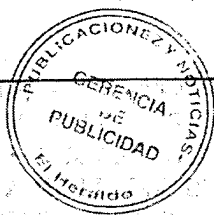

La Prensa El Heraldo diez Estilo HONDURAS tips

Organización Publicitaria, S.A. | 3ra. Avenida 6 y 7 Calle, N.O. 34, Apartado Postal 143 | San Pedro Sula, Honduras, C.A.
PBX: Oficinas: (504) 2553-3101; Clasificados: (504) 2552-2020; Suscripciones: (504) 2552-3646
www.go.com.hn



Presente Tegucigalpa M.D.C. 14 de Octubre 2022

Lourdes Rico

INPREUNAH

Es un placer saludarle y agradecerle la confianza depositada en nosotros, le aseguramos que cada vez trabajamos más para poder ofrecerle un mejor producto que esté a la vanguardia del mercado y un mejor servicio.

Propuesta	Medio	Inversión
Cuarto de pagina blanco y negro	Diario La Prensa	L.4,500
	ISV	L.675

Observaciones:

- Valor ya incluye ISV

Esperando que lo anterior sea de su completo agrado y en la mejor disposición para cualquier consulta.

Cordialmente

Y Cabrera
Yesminia Cabrera
Ejecutiva de Publicidad
Contacto: +504 3174-5777
Grupo OPSA



La Prensa El Heraldo diez Estilo HONDURAS tips

Organización Publicitaria, S.A. | 3ra. Avenida 6 y 7 Calle, N.O. 34, Apartado Postal 143 | San Pedro Sula, Honduras, C.A.
PBX: Oficinas: (504) 2553-3101; Clasificados: (504) 2552-2020; Suscripciones: (504) 2552-3646
www.go.com.hn



Menu de Acceso

- Inicio
- Salir
- Manual de Usuario
- Observatorio de precios
- Cambio de Contraseña
- REGISTRAR**
- Compras por Cotización
- Precalificaciones
- Licitaciones y Concursos
- Contratos
- Sanciones

CONSULTAS

- Consultar catálogo

COMPRA POR COTIZACIÓN

Generales | Items

NÚMERO COMPRA:

CM-GC-INPREUNAH-1

FECHA/HR. DE PUB:

14/10/2022 10:52:05 a.m.

ETAPA:

Elaboración

FECH/HR. ADJUDICACIÓN:

FECHA DE INICIO:

14/10/2022 10:51:00 a.m.

FECH/HR. CIERRE DE RECEP:

17/10/2022 02:00:00 p.m.

FECH/HR. APROX. ADJUCA:

17/10/2022 03:00:00 p.m.

Aceptar

Cancelar/Regresar



Menu de Acceso

- Inicio
- Salir
- Manual de Usuario
- Observatorio de precios
- Cambio de Contraseña
- REGISTRAR**
- Compras por Cotización
- Precalificaciones
- Licitaciones y Concursos
- Contratos
- Sanciones

CONSULTAS

- Consultar catálogo

COMPRA POR COTIZACIÓN

Generales | Items

Código Bien/Servicio:

Nuevo

Código UM:

Ins. Item

Código Bien o Servicio	Descripción	UM	Cantidad Solicitada		
55101519	Publicaciones periódicas	UN	1.00	<input checked="" type="checkbox"/>	

1

Aceptar

Cancelar/Regresar

Servi-Oriente

Alquiler de Mobiliario para tu fiesta

SERVI-ORIENTE

Encuentranos en nuestra dirección
 B° La Guadalupe, calle principal entre Lubri-lab y los toneles, Tega.
 Teléfonos: 2227-3409, 9929-5514, 3344-7130.

WhatsApp 9615-8309.

R.T.N. 15151970001245 e-mail: servioriente 12@hotmail.com

CAI: B50D9E-44ECDC-A9468A-A61688-03CFEB-87

FACTURA

Nº 000-001-01-0000 1781/

Fecha: 25 de octubre del 2022
 A nombre de: Instituto de Previsión Social de los Empleados de la UNAH
 Dirección: UNAH - Edificio 1847

RTN: 08019995309898/

Tel: 8853-0295

Cant.	Descripción	Precio Unit.	Descuentos y Rebajas Otorgados	Total
10	1) Mesa Cuadrada 2) Mesa Rectangular 3) Mesa Redonda 4) Mesa Coctelera Por 10 días	350.00	350.00	3,150.00
40	5) Silla Blanca plástica plegable 6) Silla Negra acolchonada plegable 7) Silla Tiffany 8) Sala Long 9) Cafetera para 100 tazas 10) Calentador con Alcohóil y Algodón 11) Calentador normal 12) Cobertores para silla 13) Copa para agua 14) Copa para champagne ancha 15) Copa para champagne flauta 16) Copa para vino blanco 17) Azafates Plásticos 18) Cuchara Grande 19) Cuchara para postre 20) Tenedores 21) Cuchillo 22) Cucharon 23) Ensaladera Grande 24) Ensaladera mediana 25) Hielera grande para mantener hielo 26) Hieleras para mesa de hielo 27) Jarra para agua 28) Listones p/cobertor varios colores 29) Mantel blanco rectangular faldón 30) Mantel cuadrado blanco 31) Mantel cuadrado varios colores 32) Mantel faldón redondo (4 colores) Por 10 días	120.00	480.00	4,320.00
10	33) Mantel rectangular blanco normal 34) Mesero 35) Mudanza (flete) 36) Pinzas 37) Plato grande 38) Plato pequeño 39) Plato base 40) Servicio de Payasita 41) Servilletas blancas de tela 42) Taza para café completa 43) Taza sopera 44) Toldo 4x6 45) Vaso para refresco 46) Vaso para trago 47) Vaso tequillero 48) Servicio de discomóvil 49) Transporte 50) Baúl para efectivo 51) Alimentación 52) Otros	350.00	350.00	3,150.00
TOTAL L.				

Fecha Limite de Emisión: 06/09/2023 Rango Autorizado: 000-001-01-00001751 al 000-001-01-00001800

MÁXIMA INDUSTRIA LITOGRAFICA S de R.L. de C.V., R.T.N. 08019995373597, Certificación N° 9231-21-10500-145

¡..Y todo lo relacionado para tus eventos...!
 Cantidad en Letras: Doce mil doscientos trece lempiras exactos

Datos del Adquiriente Exonerado
 N° de Orden de Compra Exenta: _____
 N° Constancia de Registro de Exonerados: _____
 N° Registro de la SAG: _____



Impt. Exonerado L.	10,620.00
Impt. Exento L.	
Impt. Gravado 15% L.	
Impt. Gravado 18% L.	
ISV 15% L.	1,593.00
ISV 18% L.	
TOTAL A PAGAR L.	12,213.00

"La factura es beneficio de todos, exíjala"
 RECIBI A ENTERA SATISFACCIÓN MOBILIARIO Y ENSERES
 EN PERFECTO ESTADO, ME COMPROMETO A DEVOLVERLO IGUAL.

RECIBI CONFORME

GRACIAS POR TU PREFERENCIA

Original: Cliente Copia 1: Contabilidad Copia 2: Obligado Tributario Emisor



CONSTANCIA ELECTRÓNICA DE SOLVENCIA FISCAL



151-22-10500-29027

La DIRECCIÓN REGIONAL CENTRO SUR en cuya jurisdicción se encuentra el domicilio fiscal del solicitante, identificado como:

Nombre y Apellido o Razón Social: **DIAZ SALGADO ALEXI ROGER**
Con Registro Tributario Nacional: **15151970001245**

Habiendo presentado la solicitud electrónica con número 151-22-10500-29027 en fecha 12/10/2022, y Recibo Oficial de Pago No. 25265747595 de fecha 15/10/2015 por el monto de L. 200.00 bajo el concepto de Actos Administrativos.

Luego de revisadas las Bases de Datos del Sistema de Gestión Tributaria (ETAX), se ha podido establecer lo siguiente:

ETAX: NO existen registros de Omisiones en la presentación de Declaraciones.
ETAX: NO existen registros de Deudas.

Por lo antes expuesto se **OTORGA** la SOLVENCIA FISCAL al solicitante.

La presente Constancia tiene una vigencia de noventa días calendario a partir de la fecha 12/10/2022 hasta 09/01/2023, la misma no aplica para el Artículo 213 del Decreto 170-2016.

Sin perjuicio de las facultades de revisión y fiscalización de esta Administración Tributaria y de los resultados que de ella se produzcan.

DENIA ELIZABETH MARTINEZ FLORES
COORDINADORA DE CUENTA CORRIENTE DE LA DIRECCION R.C.S.



(*) Es obligación del destinatario de la presente Constancia verificar su validez a través de Internet en la dirección <http://constancias.sar.gob.hn/>, ingresando el número **151-22-10500-29027** o mediante el siguiente código QR:



Nuestras

Cuentas



730280461

CUENTA DE CHEQUES
ServiOriente
Alexis Roger Díaz



010120371199

CUENTA DE AHORROS
José Arturo Rojas



214061166491

CUENTA DE AHORROS
José Arturo Rojas

¡Estamos orgullosos de ser su preferencia! Gracias por su confianza y por elegir *ServiOriente*

- ☎ 9615-8309
- 📍 Residencial Centroamérica Este, 4ta etapa.
- 📍 Barrio La Guadalupe, Calle Principal, 7 casas adelante de Restaurante Los Toneles.



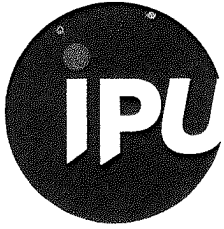

www.inpreunah.hn

Col. Alameda 3ra Ave. Tibúrcio Carias Andino, Sendero Subirana, Edificio Warren Valdemar Ochoa, Tegucigalpa M.D.C, Honduras C.A.

PBX: 2239-9706 / 2235-3261
Telefax: (504) 2235-3333 / 2235-3332
Apartado Postal No. 3676

ORDEN DE COMPRA DE BIENES O SERVICIOS
Nº 122-2022
REF. CM-GC-INPREUNAH-145-2022

Proveedor: **SERVORIENTE**

Atención: RONALD ROJAS

Fecha: 18/10/2022

Condiciones de pago:

Contado:

Crédito:

Estimados señores, cordialmente les estamos solicitamos el siguiente bien:

Cantidad	Descripción	P. Unit.	Valor
40	Sillas plegable acolchoanada	L 12.00	L 4,800.00
10	Mesas rectangulares	L 35.00	L 3,500.00
10	Mantel rectangular azul	L 35.00	L 3,500.00
SUB- TOTAL			L 11,800.00
DESCUENTOS (10%)			L 1,180.00
SUB TOTAL CON DESC.			L 10,620.00
15% IMP. S/VTAS			L 1,593.00
TOTAL			L 12,213.00

(*) No pagan impuesto

Observaciones : facturar a nombre de: **INPREUNAH**

Contacto: GERENCIA ADMINISTRATIVA

Fax : 2239-97-06

Teléfono: 2235-32-61, 2235-32-65, 2235-32-67

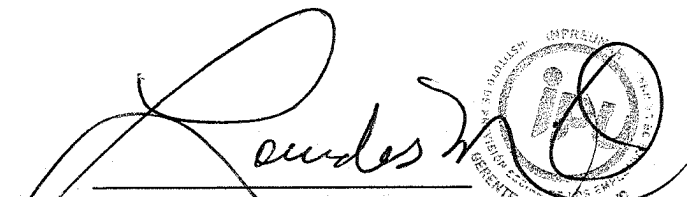
LICDA. LOURDES ORELLANA
Gerente Administrativa

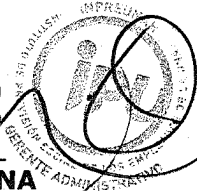

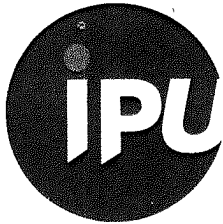

www.inpreunah.hn

Col. Alameda 3ra Ave. Tibúrcio Carias
Andino, Sendero Subirana, Edificio
Warren Valdemar Ochoa,
Tegucigalpa M.D.C, Honduras C.A.

PBX: 2239-9706 / 2235-3261
Telefax: (504) 2235-3333 / 2235-3332
Apartado Postal No. 3676

ACTA DE ADJUDICACION
PROCESO CM-GC-INPREUNAH-145-2022
“CONTRATACION DE SERVICIO DE ALQUILER DE (40) SILLAS, (10) MESAS Y (10) MANTELES PARA PRUEBA DE SOBREVIVENCIA 2022”

En las Oficinas del Instituto de Previsión Social de los Empleados de la UNAH ubicadas en Colonia Alameda, Tegucigalpa M.D.C a los 18 días del mes de Octubre del 2022, siendo las 10:31 a.m. se llevó a cabo la evaluación de las ofertas contienen la oferta del proceso No. **CM-GC-INPREUNAH-145-2022** para la **“CONTRATACIÓN DE SERVICIO DE ALQUILER DE (40) SILLAS, (10) MESAS Y (10) MANTELES PARA PRUEBA DE SOBREVIVENCIA 2022”**

PRIMERO: Cada Empresa presento su oferta en los cuales fueron recibidos para su verificación

SEGUNDO: Se presentaron un total de 3 ofertas de las que a continuación se detallan:

DESCRIPCION	PROVEEDOR	Precio total impuesto incluido
Contratación de servicio de alquiler de (40) sillas plegables acolchonadas, (10) mesas rectangulares y (10) manteles para prueba de sobrevivencia 2022.	SERVORIENTE	L 12,213.00 /
	CAKE TO GO	L 30,015.00
	SC EVENTOS	L 17,652.50

TERCERO: Comentarios:

- Es Importante señalar que dicho proceso fue publicado en HONDUCOMPRAS con el correlativo **CM-GC-INPREUNAH-145-2022**
- Todos los proveedores presentaron la cotización según lo solicitado.
- Una vez revisados los precios para la Contratación de servicio de alquiler de (40) sillas plegables y acolchonadas, (10) mesas rectangulares, (10) manteles se elige a el proveedor **SERVORIENTE** ya que dicho proveedor cumple con la oferta más ventajosa por un valor de **L 12,213.00 (Doce Mil doscientos trece Lempiras Exactos)**, impuestos incluidos.

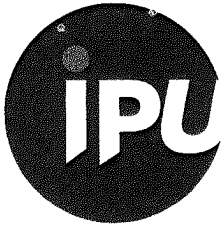



www.inpreunah.hn

Col. Alameda 3ra Ave. Tibúrcio Carias Andino, Sendero Subirana, Edificio Warren Valdemar Ochoa, Tegucigalpa M.D.C, Honduras C.A.

PBX: 2239-9706 / 2235-3261
Telefax: (504) 2235-3333 / 2235-3332
Apartado Postal No. 3676

En representación del INPREUNAH:

Nombre	Cargo	Firma
Lourdes Orellana	Gerente Administrativo	
Lourdes Rico	Oficial de Compras y Contrataciones	
Minner Morales	Técnico de Compras y Contrataciones	

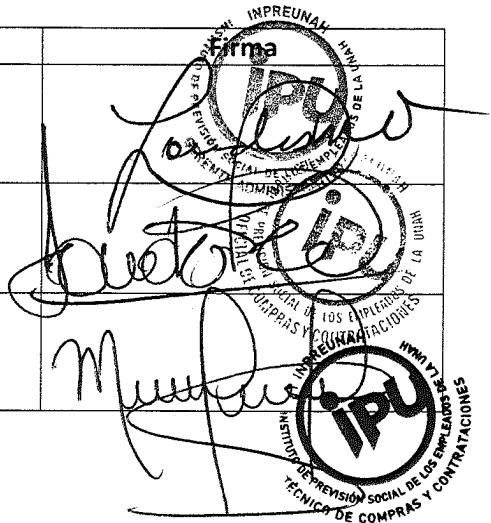

CUADRO COMPARATIVO CM-GC-INPREUNAH-145-2022

DESCRIPCION	CANTIDAD	SERVORIENTE	CAKE TO GO	SC EVENTOS
Alquiler de sillas plegables acolchonadas	40	L 4,800.00	L 6,000.00	L 4,000.00
alquiler de mesas rectangulares	10	L 3,500.00	L 3,000.00	L 3,000.00
alquiler de manteles	10	L 3,500.00	L 16,400.00	L 8,000.00
FLETE		-	L 700.00	L 350.00
Sub total		L 11,800.00	L 26,100.00	L 15,350.00
Impuesto		L 1,593.00	L 3,915.00	L 2,302.50
Descuento		L 1,180.00	-	-
Total		L 12,213.00	L 30,015.00	L 17,652.50

ServiOriente

Alquiler de Mobiliario para tu fiesta

ServiOriente R.T.N. 1515 1970 001245

● Residencial Centro América, 4ta Etapa, Calle 3, Casa #1118
● 2227-3409/2235-7527 ● 9615-8309
● servioriente12@hotmail.com ● alquileres servioriente

COTIZACIÓN

CLIENTE: INPREUNAH
CONTACTO: MINNER ARAQUE
CELULAR: 8853-0295

FECHA DEL EVENTO: DEL LUNES 24 DE OCTUBRE HASTA EL 04 DE NOVIEMBRE

LUGAR DEL EVENTO: UNAH - EDIFICIO 1847

No.: 0269

DÍA (S) DE ALQUILER: 1

FECHA: 17 DE OCTUBRE DE 2022

COTIZACIÓN VÁLIDA POR 15 DÍAS

No.	DESCRIPCIÓN	CANTIDAD	PRECIO UNITARIO	DÍAS	TOTAL
1	SILLA PLEGABLE ACOLCHONADA	40	L 12.00	10	L 4,800.00
2	MESAS RECTANGULARES	10	L 35.00	10	L 3,500.00
3	MANTEL RECTANGULAR AZUL	10	L 35.00	10	L 3,500.00
4					L -
5					L -
6					L -
7					L -
8					L -
9					L -
10					L -
11					L -
12					L -
13					L -
14					L -
15					L -
16					L -
17					L -
18					L -
19					L -
20					L -
SUBTOTAL					L 11,800.00
DESCUENTOS (10%)					L 1,180.00
SUBTOTAL CON DESC.					L 10,620.00
TRANSPORTE					
SUBTOTAL CON TRANS.					L 10,620.00
ISV					L 1,593.00
TOTAL A PAGAR					L 12,213.00

Ronald Rojas

VENTAS SERVIRIENTE

CONDICIONES

- A) *PARA RESERVAR SE REQUIERE UN TOTAL DEL 50% DE ANTICIPADO
B) *EL 50% RESTANTE CANCELA AL MOMENTO DE RECOGER EL MOBILIARIO*
C) **SERVIRIENTE** SE COMPROMETE A ENTREGAR EL MOBILIARIO CON LA HORA ACORDADA CON EL CLIENTE PARA DICHO EVENTO.
D) EL CLIENTE DEBE DE REVISAR EL MOBILIARIO AL MOMENTO DE LA ENTREGA DEL MISMO.
E) **EL CLIENTE** SE COMPROMETE A DEVOLVER EL MOBILIARIO EN EL MISMO ESTADO QUE FUE ENTREGADO.
F) EN CASO DE DAÑO O EXTRAVÍO DE ALGUNO DE LOS ARTICULOS DE SERVIRIENTE, PROCEDERA



Caketogo

Tegucigalpa, Honduras. Col. Miramontes, Ave. Altiplano, 5ta. Calle Casa No.2611
 RTN: 08011978096857
 Tel : (504) 2232-1846

Cotización

Evento

Facturación

Empresa: INPREUNAH
Cotizante: Minner Morales
Celular: 8853-0295
Recibe:
Celular:
Fecha cotización: 10/10/2022

N° de personas: 40 pax
Tipo de evento: Corporativo
Fecha del evento: 24-28-10-2022
Hora de evento:
Hora de entrega:
Lugar: UNAH

Nombre:
Fecha:
RTN:
Correo:

Nota:

Días	Descripción del servicio	Cantidad	P. Unitario	P.Total
	Mobiliario			
10	Sillas Plegables Negras acolchonadas	40	15.00	6,000.00
10	Mesas rectangulares	10	30.00	3,000.00
10	Manteles Rectangulares Azul Navy	10	69.00	6,900.00
10	Faldon Blanco	10	95.00	9,500.00
	(El mobiliario solo esta para mobilizarse y retirarse un dia si se necesita retirar diferentes dias el valor del flete varia)			0.00
				0.00
				0.00
				0.00
				0.00
				0.00
				0.00
				0.00

Sub total del servicio 25,400.00

Personal del Servicio	L.	Sub Total personal de servicio	Transporte	L.	Sub Total de transporte
		0.00	Flete	2	350.00
		0.00			700.00
		0.00			0.00
		0.00			0.00
Total personal de servicio		0.00	Total de Transporte		700.00

Para servirles mejor cada dia. Se les informa que las cotizaciones enviadas podran ser confirmadas 48 horas antes del servicio solicitado.

Nota Importante

SUB TOTAL	26,100.00
18% LICOR	
15% I.S.V.	3,915.00
TOTAL	30,015.00
ANTICIPO	
SALDO P.	30,015.00

Andrea Ramirez

Asesora de eventos

Caketogoventas@gmail.com

Cel: 3326-5255

Firma del cliente



Tegucigalpa, Honduras. Col. 15 de Septiembre, inmueble Avenue Venecia.

Tel : 32931109 - 97325908

RTN: 08019022402775

Datos

Cotizante Minner Araque
Celular: 8853-0295
Empresa: INPREUNAH
Recibe: Minner Araque
Celular: 8853-0295
Correo:

Evento

N° de personas: 40
Evento: social
Hora de evento: 8:00-4pm
Hora de entrega:
Lugar: unah
Fecha del evento: 24 al 31 - 31 al 4

Fecha cotización: 14/10/2022

Nota:

cód.	Días	Producto / Descripción del pedido	Cant.	P. Unitario	P.Total	
Mobiliario						
	10	sillas + colchon	40	10.00	4,000.00	
	10	mesas rectangulares	10	30.00	3,000.00	
	10	manteles blancos para mesa rectangular	10	80.00	8,000.00	
					15,000.00	
Personal del Servicio		L.	Sub Total personal de servicio	Transporte	L.	Sub Total de transporte
			0.00	flete	1	350.00
			0.00			0.00
			0.00			0.00
Total personal de servicio			0.00	Total de Transporte		350.00

SUB TOTAL	15,350.00
18% LICOR	
15% I.S.V.	2,302.50
TOTAL	17,652.50
ANTICIPO	
SALDO P.	17,652.50

Hellen Alicia Godoy
Asesora de eventos
 sceventos@gmail.com
 97325908

Firma del cliente

Nota: Para reservar la fecha del evento se requiere esta cotización firmada y sellada, Para empresas con credito enviar orden de compra caso contrario el 50% de anticipo al momento de firmar el contrato y el otro 50% restante a mas tardar cinco días antes del evento. Si el cliente es exento del ISV debe solicitar proforma para presentar la exoneracion de imptos. emitida por la SAR antes de emitir la factura original. Los pagos se pueden realizar en: Efectivo, Cheque Certificado, Deposito a la cuenta de la empresa



Menu de Acceso

Inicio

Salir

Manual de Usuario

Observatorio de precios

Cambio de Contraseña

REGISTRAR

Compras por Cotización

Precalificaciones

Licitaciones y Concursos

Contratos

Sanciones

CONSULTAS

Consultar catálogo

COMPRA POR COTIZACIÓN

Generales | Items

NÚMERO COMPRA:
CM-GC-INPREUNAH-1

FECHA/HR. DE PUB:
14/10/2022 01:20:37 p.m.

ETAPA:
Elaboración

FECH/HR. ADJUDICACIÓN:

FECHA DE INICIO:
14/10/2022 01:20:00 p.m.

FECH/HR. CIERRE DE RECEP:
18/10/2022 09:00:00 a.m.

FECH/HR. APROX. ADJUDICA:
18/10/2022 09:10:00 a.m.

Aceptar

Cancelar/Regresar



Menu de Acceso

Inicio

Salir

Manual de Usuario

Observatorio de precios

Cambio de Contraseña

REGISTRAR

Compras por Cotización

Precalificaciones

Licitaciones y Concursos

Contratos

Sanciones

CONSULTAS

Consultar catálogo

COMPRA POR COTIZACIÓN

Generales | Items

CÓDIGO BIEN/SERVICIO:
Nuevo

CÓDIGO UM:
Ins. Item

Código Bien o Servicio	Descripción	UM	Cantidad Solicitada		
80191502	Alquiler de muebles	UN	1.00		

1

Aceptar

Cancelar/Regresar

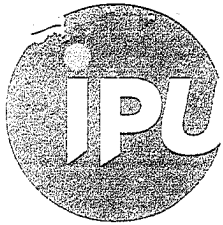

Col. Alameda 3ra Ave. Tibúrcio Carias
Andino, Sendero Subirana, Edificio
Warren Valdemar Ochoa,
Tegucigalpa M.D.C, Honduras C.A.

PBX: 2239-9706 / 2235-3261
Telefax: (504) 2235-3333 / 2235-3332
Apartado Postal No. 3676

MEMORANDUM No. GA 107/2022

PARA: Lic. Raul Edgardo Estrada
Director Especialista a.i.

DE: Lic. Lourdes María Orellana
Gerente Administrativo

ASUNTO: Solicitud de autorización para compras de equipo y suministros para Prueba de Supervivencia 2022

FECHA: 12 de Octubre 2022.

Con el debido respeto y de la manera más atenta y en relación al memorándum GPS-186-2022, en relación con el apoyo administrativo que solicita la gerencia de Previsión Social para realizar el proceso de Prueba de Supervivencia 2022, en la Ciudad Universitaria de la UNAH en Tegucigalpa,

Por lo que solicito su autorización y visto bueno para proceder con la modificación del Plan Anual de Compras y Contrataciones del presente año, ya que dichas adquisiciones no estaban contempladas en el mismo.

Adicionalmente a esto se recibió por parte de la Unidad de Tecnología el memorando UIT-056-2022, el cual contiene las especificaciones técnicas para la compra de cámaras web mismas que también serán utilizadas para el proceso de supervivencia.

Se procedió a realizar la consulta al Oficial de planificación y presupuesto el cual nos indico que si existe la disponibilidad presupuestaria para dicha compra por lo que a continuación detallo lo siguiente:

Procedo Conforme



INPREUNAH
RECIBIDO
GERENCIA ADMINISTRATIVA
FECHA: 14/10/2022
HORAS: 10:21 am
FIRMA: Minner Morales

INPREUNAH
RECIBIDO: Martha
FECHA: 10-10-2022
HORA: 3:12 pm

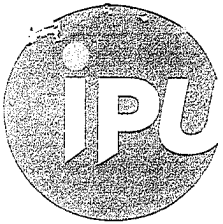

Col. Alameda 3ra Ave. Tibúrcio Carias
Andino, Sendero Subirana, Edificio
Warren Valdemar Ochoa,
Tegucigalpa M.D.C, Honduras C.A.

PBX: 2239-9706 / 2235-3261
Telefax: (504) 2235-3333 / 2235-3332
Apartado Postal No. 3676

Insumos Solicitados	Insumos a Entregar	Estimación de Precios	Observaciones
10 Mesas plegables	10	L 15,000.00	Disponibilidad presupuestaria para el alquiler de mobiliario es de L 30,000.00
50 Sillas plegables	40	L 15,000.00	
6 Resmas de papel bond tamaño carta	6	-	Se entregará mediante Requisición de Materiales, de acuerdo con la existencia en el almacén de Materiales y Suministros
2 Resmas de papel membretado	2	-	
10 Cajas de lápiz tinta	5	-	
10 Almohadillas mas tinta roll-on	6	-	
5 Cajas de clips	5	-	
10 Engrapadoras	5	-	
10 Cajas de grapas	5	-	
500 folder tamaño carta	5 Resmas (c/u de 100 unds)	-	
500 impresiones de formularios GPS-01	500	L 400.00	Se debe de entregar el documento para su reproducción
Impresión de 5 banners con sus pedestales	5	L 8,700.00	
Compra de (6) cámaras de PC para toma de fotografías a los pensionados	6	L 15,474.00	Con las especificaciones técnicas recibidas por parte de la unidad de información y Tecnología.
Alimentos para atención de pensionados	1650 pensionados	L 31,040.00	Se considera dar la atención de agua, jugo y galletas, para lo que se cotizo considerando la cantidad de pensionados

Agradeciendo su atención a la presente,



Archivo

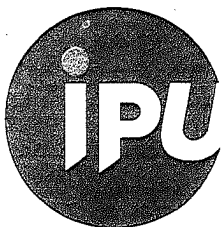

www.mpreuna.org.hn

Col. Alameda 3ra Ave. Tibúrcio Carias Andino, Sendero Subirana, Edificio Warren Valdemar Ochoa, Tegucigalpa M.D.C., Honduras C.A.

PBX: 2239-9706 / 2235-3261
Telefax: (504) 2235-3333 / 2235-3332
Apartado Postal No. 3676

MEMORANDO

UIT-056-2022

Para: Lic. Lourdes Orellana
Gerente Administrativo
Lic. Daniel García
Gerente de Previsión Social

*para el Sr.
Lic. Daniel García
Gerente de Previsión Social
para el Sr.
Lic. Daniel García
Gerente de Previsión Social
del Sr. y Cía
13/10/2022*

De: Licda. Ana Yesenia Trejo Salgado
Jefe de Información y Tecnología

Fecha: 10/10/2022

Asunto: Remisión de especificaciones técnicas para la adquisición de cámaras web según requerimiento de GPS-185-2022

Buen día Licenciada Orellana, Licenciado García de la manera más atenta, Remito las especificaciones técnicas para la realización de la compra de seis (6) cámaras web para llevar a cabo el proceso de Sobrevivencia para el año 2022, a efectuarse en la Ciudad Universitaria en el periodo comprendido del 17 de octubre al 09 de diciembre de 2022, en el edificio 1847 de Ciudad Universitaria. Según lo especificado en el Memorando GPS-185-2022, inciso Número 4.

Las especificaciones mínimas son las siguientes:

Especificación	Valor
Cantidad de megapíxeles	3
Resolución máxima	1080p/30 fps - 720p/30 fps
Lente	Cristal
Enfoque	Automático
Campo visual diagonal (dFoV)	78°

C/c: Archivo
Dirección Especialista

INPREUNAF
RECIBIDO
GERENCIA ADMINISTRATIVA
FECHA: 21/10/2022
HORA: 10:00 AM
FIRMA: [Signature]

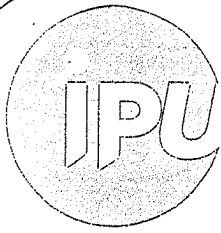

Col. Alameda 3ra Ave. Tibúrcio Carias
Andino, Sendero Subirana, Edificio
Warren Valdemar Ochoa,
Tegucigalpa M.D.C, Honduras C.A.

PBX: 2239-9706 / 2235-3261
Telefax: (504) 2235-3333 / 2235-3332
Apartado Postal No. 3676

MEMORÁNDUM GPS-185-2022

Para: **LICDA. ANA YESSENIA TREJO**
Información y Tecnología

De: **DANIEL GARCIA**
Gerencia de Previsión Social

Asunto: Prueba de Supervivencia 2022

Fecha: 03 de octubre de 2022

Licenciada Ana Trejo; en el marco del proceso de Supervivencia 2022 que se debe realizar con los pensionados del Instituto por lo menos una vez al año en atención al artículo 66 del Reglamento General; se está gestionando realizar dicho proceso en Ciudad Universitaria de la Universidad Nacional Autónoma de Honduras en el edificio 1847.

Se está solicitando a la UNAH se nos proporcione Internet y acceso a conectar computadoras por VPN para utilizar el modulo de Afiliación del Sistema Integral de Gestión (SIG) de ODDO.

Por lo anterior, solicito su apoyo con lo siguiente:

1. Disponer de seis (6) computadoras. (para ingreso de información en el sistema)
2. Disponer de tres (3) impresoras. (para impresión de formularios GPS) *Aquí va.*
3. Especificaciones técnicas para comprar seis (6) cámaras de PC, para toma de fotografía a los pensionados. (favor entregar copia de las especificaciones técnicas a la Gerencia Administrativa)
4. Se solicita adecuar la fotografía que se les tomara a los pensionados para que la misma se integre automáticamente al formulario GPS-01 y formulario para pensiones por supervivencia.
5. El documento que será válido para el proceso de Supervivencia 2022, corresponderá al Formulario GPS-01; para lo cual solicito se indique en el mismo en los casos de pensionados por vejez, invalidez y complementaria, la leyenda en el formularios de "Prueba de Supervivencia 2022".
6. En el formulario GPS-01, ocultar para los pensionados por vejez, invalidez y complementaria la parte de Información Laboral.
7. En el Modulo de Beneficios en ODDO, de acuerdo a TDRs existe un apartado de Pruebas de Supervivencia, para lo cual solicito se nos indique si podríamos hacer algún enlace entre

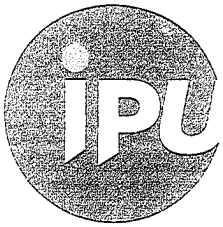

Col. Alameda 3ra Ave. Tibúrcio Carias
Andino, Sendero Subirana, Edificio
Warren Valdemar Ochoa,
Tegucigalpa M.D.C, Honduras C.A.

PBX: 2239-9706 / 2235-3261
Telefax: (504) 2235-3333 / 2235-3332
Apartado Postal No. 3676

MEMORÁNDUM GPS-186-2022

Para: **LICDA. LOURDES MARIA ORELLANA**
Gerencia Administrativa
De: **DANIEL GARCIA**
Gerencia de Previsión Social
Asunto: Prueba de Supervivencia 2022
Fecha: 04 de octubre de 2022

Licenciada Lourdes Orellana; se ha solicitado autorización a la Dirección Especialista para realizar el proceso de Pruebas de Supervivencia 2022 con los pensionados del Instituto, el cual se estaría realizando en Ciudad Universitaria de la Universidad Nacional Autónoma de Honduras (UNAH) en un espacio que se nos habilitará en el edificio 1847; de no concretarse se realizará en las oficinas del INPREUNAH.

El proceso de Supervivencia 2022 se llevara a cabo entre el 17 de octubre al 09 de diciembre de 2022; por lo que se requiere, para dicho periodo, el apoyo administrativo con lo siguiente:

- 10 mesas plegables. ✓
 - 50 sillas de espera (Acolchonadas) ✓
 - 6 resmas de papel bond tamaño carta ✓
 - 2 resmas de papel membretado ✓
 - 10 cajas de lápiz tinta ✓
 - 500 impresiones del formularios GPS-01 (cantidad contingente por si existen dificultades para imprimir documentos) ✓
 - 10 Almohadillas y tinta para huella dactilar ✓
 - 5 cajas de clips ✓
 - 10 grapadoras ✓
 - 10 cajas de grapas ✓
 - 500 folders tamaño carta ✓
 - Impresión de 5 Banners con sus pedestales (se les entregará posteriormente los diseños) ✓
- Alimentos como agua y bocadillos para atender a los pensionados (a criterio de la Gerencia Administrativa) ✓

Se han solicitado 3 impresoras al Área de Información y Tecnología, solicitando coordinen que impresoras dispondrán, ya sean nuevas, alquiladas o de las que se tienen actualmente.

INPREUNAH
RECIBIDO
GERENCIA ADMINISTRATIVA
FECHA: 04-10-2022
HORA: 5:05 PM
FIRMA: [Handwritten Signature]

Memorándum GPS-186-2022

Página 1 de 2

e cobijara de sus abrigos.

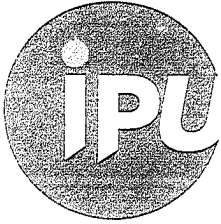

Col. Alameda 3ra Ave. Tibúrcio Carias
Andino, Sendero Subirana, Edificio
Warren Valdemar Ochoa,
Tegucigalpa M.D.C, Honduras C.A.

PBX: 2239-9706 / 2235-3261
Telefax: (504) 2235-3333 / 2235-3332
Apartado Postal No. 3676

Los insumos solicitados, favor entregarlos a la licenciada Gladys Gaviria, quien estará a cargo del proceso de Pruebas por Supervivencia 2022.

Se requiere el apoyo para que los oficiales de atención y servicio al participantes de las ciudades de San Pedro Sula y La Ceiba, realicen el proceso de Supervivencia 2022; para lo cual se estará programando una capacitación el día 12 de octubre.

Importante indicarle, que la solicitud del edificio 1847 de la UNAH se ha realizado para que de manera simultánea se realicen jornadas de afiliación, actualización de información y gestiones de préstamos con participantes activos; para lo cual deberán indicar el personal que apoyara al respecto generando instrucciones al respecto.

Atentamente,

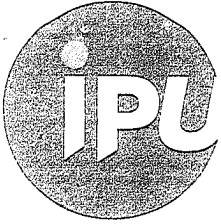

Col. Alameda 3ra Ave. Tibúrcio Carias
Andino, Sendero Subirana, Edificio
Warren Valdemar Ochoa,
Tegucigalpa M.D.C, Honduras C.A.

PBX: 2239-9706 / 2235-3261
Teiefax: (504) 2235-3333 / 2235-3332
Apartado Postal No. 3676

MEMORANDUM GPYS-631-2022

Para: MAE. Raúl Estrada Gough
Director Especialista a.i.

Lic. Lourdes Orellana
Gerente de Administrativo

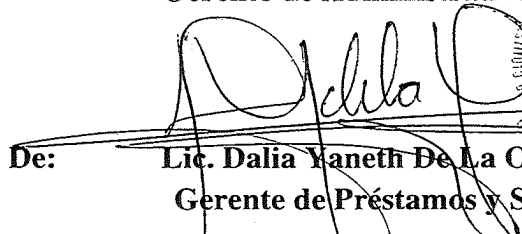
De: 
Lic. Dalia Yaneth De La O
Gerente de Préstamos y Seguros

Asunto: Solicitud para que el área de atención al participante atienda solicitudes de préstamos en las instalaciones de la UNAH.

Fecha: 03 de octubre de 2022

Estimado Lic. Estrada, por medio del presente y en relación con lo conversado este día sobre el correo enviado a esta Gerencia de préstamos de fecha 30 de septiembre de 2022, en el cual se adjunta Oficio DIGER-121/2022 como respuesta a las modificaciones solicitadas mediante Oficio DE-324-2022 enviado a dicha Institución por INPREUNAH y que dentro de otros puntos referente a la cartera de préstamos mencionan lo siguiente:

- a) Modificación en el indicador monto otorgado de préstamos hipotecarios (en millones de Lempiras).
- b) Modificación en el indicador monto otorgado de préstamos personales (en millones de Lempiras).

En cuanto a los incisos a y b el Oficio de DIGER menciona que se consideran no pertinentes y que no se plantean las medidas o iniciativas que debe realizar la Institución para contrarrestar los posibles efectos mencionados en dicho Oficio.

INPREUNAH
RECIBIDO
GERENCIA ADMINISTRATIVA
FECHA: 03-10-2022
HORA: 3:52 pm
FIRMA: Minne Morales

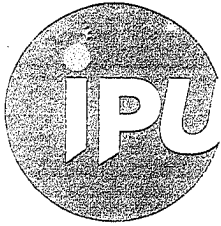

Col. Alameda 3ra Ave. Tibúrcio Carias
Andino, Sendero Subirana, Edificio
Warren Valdemar Ochoa,
Tegucigalpa M.D.C, Honduras C.A.

PBX: 2239-9706 / 2235-3261
Telefax: (504) 2235-3333 / 2235-3352
Apartado Postal No. 3676

En virtud de lo mencionado anteriormente y considerando el evento que está planificando la Gerencia de Previsión Social en la Universidad Nacional Autónoma de Honduras del 18 de octubre al 09 de diciembre de 2022 y que se pondrá a disposición del INPREUNAH un espacio amplio y con acceso a internet en el Edificio 1847 por la UNAH, esta Gerencia de Préstamos y Seguros **solicita se incluya al personal que atiende las solicitudes de préstamos como ser Atención al Participante** a fin de que atienda dentro de este tiempo solicitudes de préstamos.

Adicionalmente que el personal de cobros pueda tener un espacio a fin de atender la solicitud de nuestros participantes prestatarios en mora y cualquier otra información que se requiera en este periodo.

Lo anteriormente indicado obedece a las observaciones enviadas por DIGER en relación con el incremento de la cartera de préstamos y que en vista de que la mayor concentración de empleados de la UNAH se encuentra en Tegucigalpa, es necesario aprovechar esta acción por parte del Instituto.

Quedamos atentos de sus comentarios en relación con lo solicitado.

Agradeciendo siempre su apoyo, con las muestras de mi consideración y estima me suscribo de usted.

Atentamente,

Archivo
ICBF

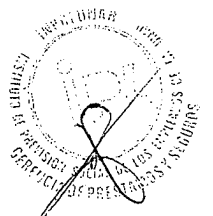



FACTURA

A&L Honduras S.de R.L.de C.V.

FACTURA AL CRÉDITO

6 y 7 Calle 10 Avenida N. O. #50 Barrio Guamilito , San Pedro Sula,
Cortes, Honduras

Tels: 26304360 Email: jlazo@gtechnologieshn.com

R.T.N. 05019020211840

Dirección:6 y 7 Calle 10 Avenida Barrio Guamilito

Tel: 26304360

Factura: 000-001-01-00002906 /

Fecha Emision:18-10-2022 /

Cliente: INSTITUTO DE PREVISION SOCIAL DE LOS
EMPLEADOS DE LA UNAH (INPREUNAH)

RTN:08019995309898

Dirección:Tegucigalpa, Colonia Alameda, 3ra avenida, de la
Escuela Honduras 1 cuadra a la izquierda.

Vendedor: Noly Bonilla

No. Orden de compra cliente: 126-2022

CANT	DESCRIPCION	PRECIO UNITARIO	DESC. Y REB. OT	TOTAL
6.00	PRO-C920S CAMARA WEB LOGITECH C920 U. 15% Dias / Garantia 365	2,300.00	0.00	13,800.00



Observaciones :

SON : QUINCE MIL OCHOCIENTOS SETENTA LEMPIRAS 00/100

Fecha Vencimiento: 17 noviembre 2022

CAI: F3F94E-17DFF1-674BA7-AE1F3C-9EA9D0-0B

Fecha Limite de Emision: 18-11-2022

Rango Facturacion:000-001-01-00001401 000-001-01-00003400

No. Correlativo de orden de Compra Exenta:

No. Correlativo de constancia de Registro de Exoneradas:

No. Identificativo del Registro de SAG:

SUB TOTAL L.	13,800.00
IMPORTE EXONERADO L.	0.00
IMPORTE EXENTO L.	0.00
IMPORTE GRAVADAS 15% L.	13,800.00
IMPORTE GRAVADAS 18% L.	0.00
DESCUENTOS Y REBAJAS L.	0.00
I.S.V 15%: L.	2,070.00
I.S.V 18%: L.	0.00
TOTAL L.	15,870.00

LA FACTURA ES BENEFICIO DE TODOS, EXIJALA
Original:Cliente-Copia:Obligado tributario emisor



Hoja de Entrega

A&L Honduras S.de R.L.de C.V.

6 y 7 Calle 10 Avenida N. O. #50 Barrio Guamilito ,
San Pedro Sula, Cortes, Honduras

Tels: 26304360 Email: jlazo@gtechnologieshn.com

R.T.N. 05019020211840

Direccion:

Tel:

Req. de salida: 2836

Cliente: INSTITUTO DE PREVISION SOCIAL DE LOS
EMPLEADOS DE LA UNAH (INPREUNAH)

Direccion:Tegucigalpa, Colonia Alameda, 3ra avenida,
de la Escuela Honduras 1 cuadra a la izquierda.

Rerefencia: Factura # 000-001-01-00002906

Fecha Emision:18-10-2022 17:42:00

R.T.N:08019995309898

Cant. Descripcion

1.00	PRO-C920S CAMARA WEB LOGITECH C920
1.00	PRO-C920S CAMARA WEB LOGITECH C920
1.00	PRO-C920S CAMARA WEB LOGITECH C920
1.00	PRO-C920S CAMARA WEB LOGITECH C920
1.00	PRO-C920S CAMARA WEB LOGITECH C920
1.00	PRO-C920S CAMARA WEB LOGITECH C920

Serie

2141LV001GS9
2141LV001S59
2141LV001QU9
2141LV001QF9
2141LV001UH9
2141LV001VW9

Observaciones:

Recibi conforme

Políticas de Ventas

1. El Cliente debe revisar su producto al ser entregado por A & L Honduras S de R L de C. V. 2. Las Garantías de artículos que distribuimos están delimitadas a las disposiciones que el fabricante dicta ningún producto que presente señales de mala manipulación y daño por energía será sometido a garantía. Cada cambio o devolución genera un gasto administrativo del 10% sobre el valor completo de la factura. En caso de Existir una devolución de producto se generará una Nota de crédito la cual puede ser aplicable dentro de los 30 días del mes, pasados los 30 días no habrá devolución del ISV. 3. Por cada cheque devuelto habrá un recargo de Lps. 500.00 + Gastos bancarios y Administrativos. 4. Si la factura es al crédito el tiempo máximo de pago es 30 días, de no generarse el pago habrá un recargo del 5% mensual a partir de la fecha de vencimiento y en cualquier otro gasto en que incurra nuestra empresa para recuperar importes de facturas vencidas, son aceptadas y pagadas por el cliente. 5. Para la compra de partes electrónicas es necesario presentar equipo para prueba, de lo contrario no se aceptará cambio ni devolución. Los cargadores y baterías de Laptop tienen 3 Meses de garantía por defecto de Fabrica, las garantías son aplicables en las instalaciones de la tienda principal, si el cliente solicita revisión en sitio lleva un costo adicional.

Lourdes Rico

De: ventas@gtechnologieshn.com
Enviado el: jueves, 20 de octubre de 2022 03:05 p. m.
Para: 'Lourdes Rico'
Asunto: RE: INPREUNAH
Datos adjuntos: img20221020_15005005.pdf

Buen día, un placer saludarle.
adjunto acta de recepcion firmada.
Banco donde solicitan el deposito: BAC
Número de cuenta:744055271
Tipo de cuenta : ahorros
A nombre de quien está la cuenta: A&L HONDURAS S DE RL DE CV

Atenta a sus comentarios.
Saludos cordiales.

-----Mensaje original-----

De: Lourdes Rico <lrico@inpreunah.hn>
Enviado el: jueves, 20 de octubre de 2022 14:32
Para: ventas@gtechnologieshn.com
Asunto: INPREUNAH

Hola estimada Lizzy buenas tardes, me ayuda con la firma del acta de recepción de las cámaras y con el detalle para hacerles el depósito;

Banco donde solicitan el deposito
Número de cuenta
Tipo de cuenta : ahorros o cheques
A nombre de quien está la cuenta

Saludos,

Lourdes Rico
Oficial de Compras y Contrataciones
Gerencia Administrativa
INPREUNAH

Teléfono: (504) 2235-3261 Ext. 1008
Correo: lrico@inpreunah.hn

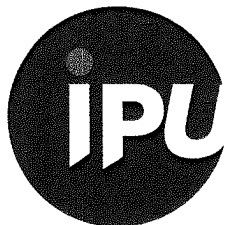

www.inpreunah.hn

Col. Alameda 3ra Ave. Tibúrcio Carias
Andino, Sendero Subirana, Edificio
Warren Valdemar Ochoa,
Tegucigalpa M.D.C, Honduras C.A.

PBX: 2239-9706 / 2235-3261
Telefax: (504) 2235-3333 / 2235-3332
Apartado Postal No. 3676

ORDEN DE COMPRA DE BIENES O SERVICIOS
Nº 126-2022
REF. CM-GC-INPREUNAH-144-2022

Proveedor: **GTECHNOLOGIES**

Atención: LIZZY BONILLA

Fecha: 18/10/2022

Condiciones de pago:

Contado:

Crédito:

Estimados señores, cordialmente les estamos solicitamos el siguiente bien:

Cantidad	Descripción	P. Unit.	Valor
6	Camara Web Logitech CP30 HD PRO 1080P	L 2,300.00	L 13,800.00
	SUB- TOTAL		L 13,800.00
	15% IMP. S/VTAS		L 2,070.00
	TOTAL		L 15,870.00

(*) No pagan impuesto

Observaciones : facturar a nombre de: **INPREUNAH**

Contacto: GERENCIA ADMINISTRATIVA

Fax : 2239-97-06

Teléfono: 2235-32-61, 2235-32-65, 2235-32-67

LICDA. LOURDES ORELLANA
Gerente Administrativa



CUADRO COMPARATIVO CM-GC-INPREUNAH-144-2022

DESCRIPCION DEL PRODUCTO	CANTIDAD	SOLUCIONES Y SERVICIOS HN S. DE R.L.	CENTROMATIC S.A.	GTECHONOLOGIES
Adquisición de (6) camaras web con las siguientes especificaciones: cantidad de megapixeles 3, resolución máxima 1080p/30fps-720p/30fps lente cristal, enfoque automatico campo visual diagonal (dFoV) 78° compatibilidad con sistemas operativos: Windows 8.1 Enterprise Windows 10 zoom digital 1.2 X, clip universal: Acopable a tripode, para monitores, portatiles o pantallas LCD. Microfono: Si, Garantia del Fabricante: 2años.	6	L 15,780.00	L 14,040.00	L 13,800.00
sub total		L 15,780.00	L 14,040.00	L 13,800.00
15% impto s/ventas		L 2,367.00	L 2,106.00	L 2,070.00
total		L 18,147.00	L 16,146.00	L 15,870.00



Cotización

A&L HONDURAS S DE RL DE CV
SPS Bo. Guamilito 10 ave entre 6 y 7 calle Tel. 2630-4360
RTN 05019020211840
Email: ventas@gtechnologieshn.com

Nombre : INPREUNAH Tel. _____
RTN: _____ Cot. _____
Email: _____ Fecha: 18/10/2022

Por medio de la presente me dirijo a usted(es) deseándoles éxitos en el campo personal y laboral, a la vez me permito notificarles las características y precios del equipo solicitado.

Cantidad	Descripción	Precio Unit.	Precio Total
6	CAMARA WEB LOGITECH CP20 HD PRO 1080P	2,300.00	13,800.00
			-
			-
			-
			-
			-
			-
			-
			-
			-
			-
			-
			-
			-
			-
			-
			-
	Forma de pago: efectivo, cheque o transferencia.	SUBTOTAL	13,800.00
		<i>Impto S/V</i>	2,070.00
		Total	15,870.00

TIEMPO DE ENTREGA 3 a 5 DIAS HABILES
cotizacion valida por 15 días o hasta agotar existencias
PRODUCTO BIEN ROTATIVO, EXISTENCIAS Y PRECIOS PUEDEN VARIAR CONSTANTEMENTE
Cualquier consulta al respecto no dude en llamarnos .

"Dios le bendiga Grandemente"



Lizzy Bonilla Asesora de Ventas Gtechnologies
Cel. 9448-9598



CENTROMATIC S.A.

Tecnología y Automatización en su Oficina

COTIZACIÓN

Cliente: INPREUNAH	No. 1209-2018-3976		
RTN CLIENTE:	RTN CENTROMATIC 08019995320455		
Dirección:			
Contacto	Correo Electrónico	Telefono	Fecha
			14/10/2022

Ítem	Cant.	Descripción	Precio Unidad	Precio Total
1	6	CAMARA WEB LOGITECH C922 Resolución máxima: 1080p/30 fps - 720p/60 fps Cámara mega pixel: 3 Tipo de enfoque: Enfoque automático Tipo de lente: Cristal Micrófono integrado: Estéreo Radio de micrófono: Hasta 1 m Campo visual diagonal (dFov): 78° Zoom digital: 1.2x Compatible con Windows® 8 o posterior macOS 10.10 o posterior Chrome OS™ Puerto USB-A Funciona con las plataformas de streaming y llamadas más populares, como OBS (Open Broadcasting Software) y XSplit Broadcaster Clip universal acoplable a trípode, para monitores, pantallas LCD o laptops Garantía: 1 año	L2,340.00	L14,040.00
Tiempo de entrega: 1-2 días después de recibir orden de compra				
Término de Pago: Credito			Sub-Total	L14,040.00
Forma de Pago: Cheque Certificado / Efectivo / Tarjeta de Crédito / Transferencia Bancaria			I.S.V	L2,106.00
Valido Por: 10 días			Total	L16,146.00
Nota: Tomar en cuenta la duracion de la cotizacion				

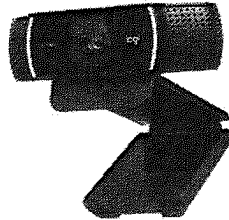

Es un placer poder atenderles, cualquier consulta favor comuniquense con nosotros.



Nilson Velásquez
 Asesor de Ventas Corporativas
 Tel: +504 2232 1180 Ext:1105 / Fax: +504 2232 4160
 nvelasquez@centromatic.com / hola@centromatic.com
 Blvd. Suyamit 85421 Edificio Link&S
 Tegucigalpa, Honduras



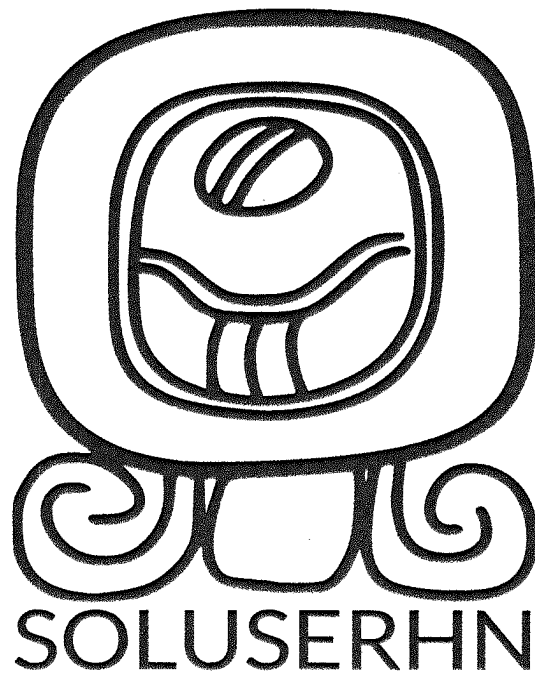

La información contenida en este documento es propiedad de SoluserHN y confidencial entre nosotros y el cliente. Las personas a las cuales se encuentra dirigido este documento, deberán resguardar la información contenida en el mismo y no deberá ser revelada fuera de la Compañía, ni será usada para ningún otro propósito que no sea el de evaluarla.



Tegucigalpa M. D. C. 17 de octubre de 2022

Presente

Estimados Sres. **Instituto de Previsión Social de los Empleados de la UNAH**

Agradecemos la oportunidad que nos da para asesorarle en cuanto a soluciones digitales de equipo de oficina se refiere, es grato presentarle nuestra propuesta Técnica y Económica.

Es oportuno recordarle que detrás de esta propuesta se encuentra una empresa con mucha experiencia en el sector tecnológico y demás, en la cual encontrara múltiples soluciones y productos de los cuales somos representantes.

Esperando ser merecedores de su confianza para llevar a cabo tan importante proyecto de modernización para su empresa y/o institución, sin otro particular.

Atentamente,

Andre Garay
Ejecutivo Comercial

Tel. +504 2213-5429

Móvil: +504 9523-6381

Email: a.iriass@soluserhn.com

www.soluserhn.com



Portafolio de Soluciones

SOLUSERHN pone a su entera disposición nuestro portafolio de soluciones y servicios, el cual presentamos a continuación:

Equipos	Software	Servicios
Impresión	Diseño	Reparación y Mantenimiento de Computadoras
Computo y periféricos		
Proyección	Ofimática	Instalación y mantenimiento de Redes
Respaldo Eléctrico		
Redes	Antivirus	Reparación y Mantenimiento de Equipos de Impresión
Cámaras (DVR NVR)		
Drones	Software de Gestión	Impresión digital, Impresión de talonarios.
Pantallas		
Telefonía	Otros	Impresión de Promocionales, Sublimación.
Sistemas de Audio		

La información contenida en este documento es propiedad de SoluserHN y confidencial entre nosotros y el cliente. Las personas a las cuales se encuentra dirigido este documento, deberán resguardar la información contenida en el mismo y no deberá ser revelada fuera de la Compañía, ni será usada para ningún otro propósito que no sea el de evaluarla.

Propuesta técnica

CAMARA WEB LOGITECH PRO FULL HD 1080P (COMPATIBLE CON TRIPODE)

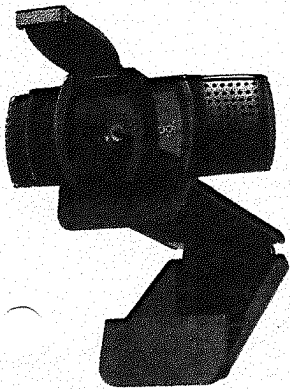

La cámara web C920s ofrece video Full HD (1080p a 30 fps) increíblemente nítido y detallado con una lente de cristal Full HD, campo visual de 78° y corrección de iluminación automática HD, además de dos micrófonos para un sonido estéreo nítido. Todo lo que necesitas para ofrecer tu mejor imagen en conferencias telefónicas y para grabar esmeradas demostraciones.

solución máxima: 1080p/30 fps - 720p/30 fps

cámara mega pixel: 3

o de enfoque: Enfoque automático

o de lente: Cristal

rófono integrado: Estéreo

idio de micrófono: Hasta 1 m

mpo visual diagonal (dFoV): 78°

om digital: 1.2x

compatible universal acoplable a tripode, para monitores, pantallas LCD o laptops !

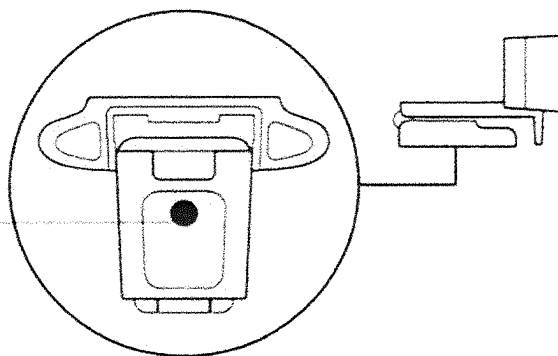

Tripod thread*

*Tripod not included



SOLUCIONES Y SERVICIOS HN S. DE R.L.

RTN: 08019020223455 TEL: +504 2213-5429
ventas@soluserhn.com / soluserhn@gmail.com

COTIZACIÓN

01 - 002283

FECHA

17/10/2022

CLIENTE: INSTITUTO DE PREVISIÓN SOCIAL DE LOS EMPLEADOS DE LA UNAH

VENCIMIENTO
6/11/2022

TERMINOS
30 DIAS

CÓDIGO	DESCRIPCIÓN	UNIDAD	CANTIDAD	PRECIO UNITARIO	TIEMPO DE ENTREGA	GARANTÍA	TOTAL
920S	CAMARA WEB LOGITECH PRO FULL HD 1080P	UNIDAD	6	L 2,630.00	DE 3 A 5 DIAS	3 MESES	L 15,780.00



SOLUSERHN
Soluciones y Servicios

Disponibilidad de inventario y precio, sujeto a cambios sin previo aviso.

SUBTOTAL L 15,780.00

ISV% L 2,367.00

TOTAL L 18,147.00

PROCESO NO CM-GC-INPREUNAH-144-2022

COLONIA ALAMEDA, CALLE 9 (CALLE ARTURO LOPEZ RODEZNO), CASA N° 902, ESQUINA OPUESTA AL HOGAR PARA EL NIÑO CON CANCER, TEGUCIGALPA



Menu de Acceso

- Inicio
- Salir
- Manual de Usuario
- Observatorio de precios
- Cambio de Contraseña
- REGISTRAR**
- Compras por Cotización
- Precalificaciones
- Licitaciones y Concursos
- Contratos
- Sanciones
- CONSULTAS**
- Consultar catálogo

COMPRA POR COTIZACIÓN

Generales | Items

NÚMERO COMPRA:
CM-GC-INPREUNAH-1

FECHA/HR. DE PUB:
14/10/2022 11:58:39 a.m.

ESTADO:
Elaboración

FECH/HR. ADJUDICACIÓN:

FECHA DE INICIO:
14/10/2022 11:58:00 a.m.

FECH/HR. CIERRE DE RECEP:
18/10/2022 10:00:00 a.m.

FECH/HR. APROX. ADJUDICAC:
18/10/2022 10:20:00 a.m.

Aceptar Cancelar/Regresar



Menu de Acceso

- Inicio
- Salir
- Manual de Usuario
- Observatorio de precios
- Cambio de Contraseña
- REGISTRAR**
- Compras por Cotización
- Precalificaciones
- Licitaciones y Concursos
- Contratos
- Sanciones
- CONSULTAS**
- Consultar catálogo

COMPRA POR COTIZACIÓN

Generales | Items

CÓDIGO BIEN/SERVICIO:
Nuevo

CÓDIGO UM:
Ins Item

Código Bien o Servicio	Descripción	UM	Cantidad Solicitada		
45121520	Webcams o cámara para computadora	UN	1.00	<input checked="" type="checkbox"/>	<input checked="" type="checkbox"/>

1

Aceptar Cancelar/Regresar

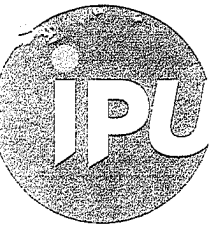

Col. Alameda 3ra Ave. Tibúrcio Carias
 Andino, Sendero Subirana, Edificio
 Warren Valdemar Ochoa,
 Tegucigalpa M.D.C, Honduras C.A.

PBX: 2239-9706 / 2235-3261
 Telefax: (504) 2235-3333 / 2235-3332
 Apartado Postal No. 3676

MEMORANDUM No. GA 107/2022

PARA: Lic. Raul Edgardo Estrada
 Director Especialista a.i.

DE: Lic. Lourdes María Orellana
 Gerente Administrativo

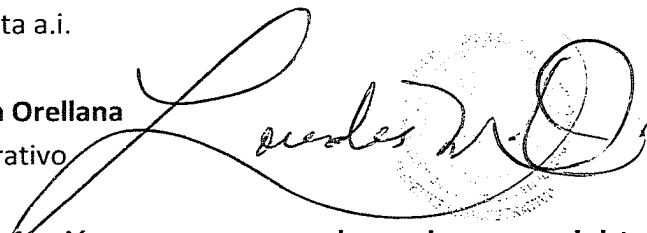

ASUNTO: Solicitud de autorización para compras de equipo y suministros para Prueba de Supervivencia 2022

FECHA: 12 de Octubre 2022.

Con el debido respeto y de la manera más atenta y en relación al memorándum GPS-186-2022, en relación con el apoyo administrativo que solicita la gerencia de Previsión Social para realizar el proceso de Prueba de Supervivencia 2022, en la Ciudad Universitaria de la UNAH en Tegucigalpa,

Por lo que solicito su autorización y visto bueno para proceder con la modificación del Plan Anual de Compras y Contrataciones del presente año, ya que dichas adquisiciones no estaban contempladas en el mismo.

Adicionalmente a esto se recibió por parte de la Unidad de Tecnología el memorando UIT-056-2022, el cual contiene las especificaciones técnicas para la compra de cámaras web mismas que también serán utilizadas para el proceso de supervivencia.

Se procedió a realizar la consulta al Oficial de planificación y presupuesto el cual nos indicó que si existe la disponibilidad presupuestaria para dicha compra por lo que a continuación detallo lo siguiente:

Handwritten signature and notes:
 Procedo Conforme



INPREUNAH
RECIBIDO
 GERENCIA ADMINISTRATIVA
 FECHA: 14/10/2022
 HORA: 10:21 am
 FIRMA: Dinne Morales

INPREUNAH
 RECIBIDO: Martha
 FECHA: 13-10-2022
 HORA: 3:12 pm

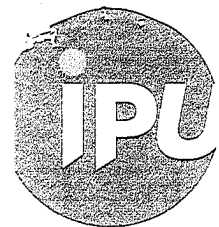

Col. Alameda 3ra Ave. Tibúrcio Carias
Andino, Sendero Subirana, Edificio
Warren Valdemar Ochoa,
Tegucigalpa M.D.C, Honduras C.A.

PBX: 2239-9706 / 2235-3261
Telefax: (504) 2235-3333 / 2235-3332
Apartado Postal No. 3676

Insumos Solicitados	Insumos a Entregar	Estimación de Precios	Observaciones
10 Mesas plegables	10	L 15,000.00	Disponibilidad presupuestaria para el alquiler de mobiliario es de L 30,000.00
50 Sillas plegables	40	L 15,000.00	
6 Resmas de papel bond tamaño carta	6	-	Se entregará mediante Requisición de Materiales, de acuerdo con la existencia en el almacén de Materiales y Suministros
2 Resmas de papel membretado	2	-	
10 Cajas de lápiz tinta	5	-	
10 Almohadillas mas tinta roll-on	6	-	
5 Cajas de clips	5	-	
10 Engrapadoras	5	-	
10 Cajas de grapas	5	-	
500 folder tamaño carta	5 Resmas (c/u de 100 unds)	-	
500 impresiones de formularios GPS-01	500	L 400.00	Se debe de entregar el documento para su reproducción
Impresión de 5 banners con sus pedestales	5	L 8,700.00	
Compra de (6) cámaras de PC para toma de fotografías a los pensionados	6	L 15,474.00	Con las especificaciones técnicas recibidas por parte de la unidad de información y Tecnología.
Alimentos para atención de pensionados	1650 pensionados	L 31,040.00	Se considera dar la atención de agua, jugo y galletas, para lo que se cotizo considerando la cantidad de pensionados

Agradeciendo su atención a la presente,



Archivo

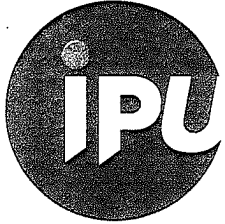

www.inpreunac.edu

Col. Alameda 3ra Ave. Tibúrcio Carias Andino, Sendero Subirana, Edificio Warren Valdemar Ochoa, Tegucigalpa M.D.C., Honduras C.A.

PBX: 2239-9706 / 2235-3261
Telefax: (504) 2235-3333 / 2235-3332
Apartado Postal No. 3676

MEMORANDO

UIT-056-2022

Para: Lic. Lourdes Orellana
Gerente Administrativo
Lic. Daniel García
Gerente de Previsión Social

De: Licda. Ana Yesenia Trejo Salgado
Jefe de Información y Tecnología.

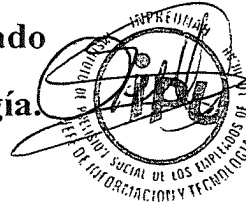

Fecha: 10/10/2022

Asunto: Remisión de especificaciones técnicas para la adquisición de cámaras web según requerimiento de GPS-185-2022

Buen día Licenciada Orellana, Licenciado García de la manera más atenta, Remito las especificaciones técnicas para la realización de la compra de seis (6) cámaras web para llevar a cabo el proceso de Sobrevivencia para el año 2022, a efectuarse en la Ciudad Universitaria en el periodo comprendido del 17 de octubre al 09 de diciembre de 2022, en el edificio 1847 de Ciudad Universitaria. Según lo especificado en el Memorando GPS-185-2022, inciso Número 4.

Las especificaciones mínimas son las siguientes:

Especificación	Valor
Cantidad de megapíxeles	3
Resolución máxima	1080p/30 fps - 720p/30 fps
Lente	Cristal
Enfoque	Automático
Campo visual diagonal (dFoV)	78°

C/c: Archivo
Dirección Especialista

INPREUNAC
RECIBIDO
GERENCIA ADMINISTRATIVA
FECHA: 21/10/2022
HORA: 10:00 AM
FIRMA: Lourdes Orellana

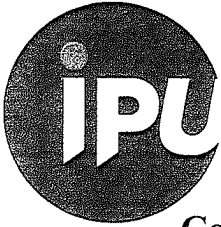

www.ipu.com.hn

Col. Alameda 3ra Ave. Tibúrcio Carias
Andino, Sendero Subirana, Edificio
Warren Valdemar Ochoa,
Tegucigalpa M.D.C., Honduras C.A.

PBX: 2239-9706 / 2235-3261
Telefax: (504) 2235-3333 / 2235-3332
Apartado Postal No. 3676

Compatibilidad operativos	con sistemas	Windows 8.1 Enterprise Windows 10
Zoom digital		1.2 X
Clip universal		Acoplable a trípode, para monitores, portátiles o pantallas LCD.
Micrófono		Si
Garantía del Fabricante		2 años

Dichas cámaras deberán estar disponibles para su respectiva instalación, configuración y pruebas a más tardar el día 13/10/2022.

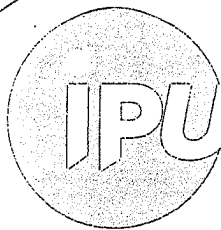

Col. Alameda 3ra Ave. Tibúrcio Carias
Andino, Sendero Subirana, Edificio
Warren Valdemar Ochoa,
Tegucigalpa M.D.C, Honduras C.A.

PBX: 2239-9706 / 2235-3261
Teiefax: (504) 2235-3333 / 2235-3332
Apartado Postal No. 3676

MEMORÁNDUM GPS-185-2022

Para: **LICDA. ANA YESSENIA TREJO**
Información y Tecnología

De: **DANIEL GARCIA**
Gerencia de Previsión Social

Asunto: Prueba de Supervivencia 2022

Fecha: 03 de octubre de 2022

Licenciada Ana Trejo; en el marco del proceso de Supervivencia 2022 que se debe realizar con los pensionados del Instituto por lo menos una vez al año en atención al artículo 66 del Reglamento General; se está gestionando realizar dicho proceso en Ciudad Universitaria de la Universidad Nacional Autónoma de Honduras en el edificio 1847.

Se está solicitando a la UNAH se nos proporcione Internet y acceso a conectar computadoras por VPN para utilizar el modulo de Afiliación del Sistema Integral de Gestión (SIG) de ODDO.

Por lo anterior, solicito su apoyo con lo siguiente:

1. Disponer de seis (6) computadoras. (para ingreso de información en el sistema)
2. Disponer de tres (3) impresoras. (para impresión de formularios GPS) *Aquí*
3. Especificaciones técnicas para comprar seis (6) cámaras de PC, para toma de fotografía a los pensionados. (favor entregar copia de las especificaciones técnicas a la Gerencia Administrativa)
4. Se solicita adecuar la fotografía que se les tomara a los pensionados para que la misma se integre automáticamente al formulario GPS-01 y formulario para pensiones por supervivencia.
5. El documento que será válido para el proceso de Supervivencia 2022, corresponderá al Formulario GPS-01; para lo cual solicito se indique en el mismo en los casos de pensionados por vejez, invalidez y complementaria, la leyenda en el formularios de "Prueba de Supervivencia 2022".
6. En el formulario GPS-01, ocultar para los pensionados por vejez, invalidez y complementaria la parte de Información Laboral.
7. En el Modulo de Beneficios en ODDO, de acuerdo a TDRs existe un apartado de Pruebas de Supervivencia, para lo cual solicito se nos indique si podríamos hacer algún enlace entre

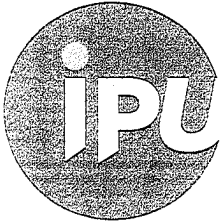

Col. Alameda 3ra Ave. Tibúrcio Carias
Andino, Sendero Subirana, Edificio
Warren Valdemar Ochoa,
Tegucigalpa M.D.C, Honduras C.A.

PBX: 2239-9706 / 2235-3261
Telefax: (504) 2235-3333 / 2235-3332
Apartado Postal No. 3676

MEMORÁNDUM GPS-186-2022

Para: **LICDA. LOURDES MARIA ORELLANA**
Gerencia Administrativa
De: **DANIEL GARCIA**
Gerencia de Previsión Social
Asunto: Prueba de Sobrevivencia 2022
Fecha: 04 de octubre de 2022

Licenciada Lourdes Orellana; se ha solicitado autorización a la Dirección Especialista para realizar el proceso de Pruebas de Sobrevivencia 2022 con los pensionados del Instituto, el cual se estaría realizando en Ciudad Universitaria de la Universidad Nacional Autónoma de Honduras (UNAH) en un espacio que se nos habilitará en el edificio 1847; de no concretarse se realizará en las oficinas del INPREUNAH.

El proceso de Sobrevivencia 2022 se llevara a cabo entre el 17 de octubre al 09 de diciembre de 2022; por lo que se requiere, para dicho periodo, el apoyo administrativo con lo siguiente:

- 10 mesas plegables. ✓
 - 50 sillas de espera (Acolchonadas) ✓
 - 6 resmas de papel bond tamaño carta ✓
 - 2 resmas de papel membretado ✓
 - 10 cajas de lápiz tinta ✓
 - 500 impresiones del formularios GPS-01 (cantidad contingente por si existen dificultades para imprimir documentos) ✓
 - 10 Almohadillas y tinta para huella dactilar ✓
 - 5 cajas de clips ✓
 - 10 grapadoras ✓
 - 10 cajas de grapas ✓
 - 500 folders tamaño carta ✓
 - Impresión de 5 Banners con sus pedestales (se les entregar posteriormente los diseños) ✓
 - Alimentos como agua y bocadillos para atender a los pensionados (a criterio de la Gerencia Administrativa) ✓
- Se han solicitado 3 impresoras al Área de Información y Tecnología, solicitando coordinen que impresoras dispondrán, ya sean nuevas, alquiladas o de las que se tienen actualmente.

e relayano de sus atenciones.

INPREUNAH
RECIBIDO
GERENCIA ADMINISTRATIVA
FECHA: 04-October-2022
HORA: 5:05 pm
FIRMA: [Handwritten Signature]

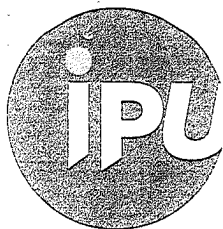

Col. Alameda 3ra Ave. Tibúrcio Carias
Andino, Sendero Subirana, Edificio
Warren Valdemar Ochoa,
Tegucigalpa M.D.C, Honduras C.A.

PBX: 2239-9706 / 2235-3261
Telefax: (504) 2235-3333 / 2235-3332
Apartado Postal No. 3676

MEMORANDUM GPYS-631-2022

Para: MAE. Raúl Estrada Gough
Director Especialista a.i.

Lic. Lourdes Orellana
Gerente de Administrativo

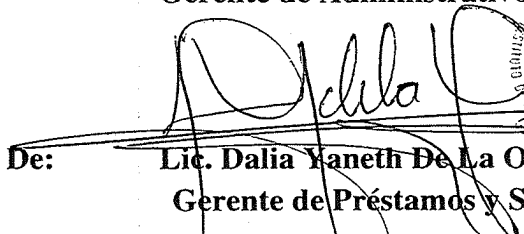
De: 
Lic. Dalia Yaneth De La O
Gerente de Préstamos y Seguros

Asunto: Solicitud para que el área de atención al participante atienda solicitudes de préstamos en las instalaciones de la UNAH.

Fecha: 03 de octubre de 2022

Estimado Lic. Estrada, por medio del presente y en relación con lo conversado este día sobre el correo enviado a esta Gerencia de préstamos de fecha 30 de septiembre de 2022, en el cual se adjunta Oficio DIGER-121/2022 como respuesta a las modificaciones solicitadas mediante Oficio DE-324-2022 enviado a dicha Institución por INPREUNAH y que dentro de otros puntos referente a la cartera de préstamos mencionan lo siguiente:

- Modificación en el indicador monto otorgado de préstamos hipotecarios (en millones de Lempiras).
- Modificación en el indicador monto otorgado de préstamos personales (en millones de Lempiras).

En cuanto a los incisos a y b el Oficio de DIGER menciona que se consideran no pertinentes y que no se plantean las medidas o iniciativas que debe realizar la Institución para contrarrestar los posibles efectos mencionados en dicho Oficio.

INPREUNAH
RECIBIDO
GERENCIA ADMINISTRATIVA
FECHA: 03-10-2022
HORA: 3:52 pm
FIRMA: Minne Morales

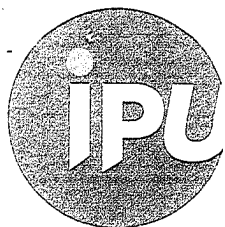

Col. Aiamedia 3ra Ave. Tibúrcio Carías
Andino, Sendero Subirana, Edificio
Warren Valdemar Ochoa,
Tegucigalpa M.D.C, Honduras C.A.

PBX: 2239-9706 / 2235-3261
Telefax: (504) 2235-3333 / 2235-3332
Apartado Postal No. 3676

En virtud de lo mencionado anteriormente y considerando el evento que está planificando la Gerencia de Previsión Social en la Universidad Nacional Autónoma de Honduras del 18 de octubre al 09 de diciembre de 2022 y que se pondrá a disposición del INPREUNAH un espacio amplio y con acceso a internet en el Edificio 1847 por la UNAH, esta Gerencia de Préstamos y Seguros **solicita se incluya al personal que atiende las solicitudes de préstamos como ser Atención al Participante** a fin de que atienda dentro de este tiempo solicitudes de préstamos.

Adicionalmente que el personal de cobros pueda tener un espacio a fin de atender la solicitud de nuestros participantes prestatarios en mora y cualquier otra información que se requiera en este periodo.

Lo anteriormente indicado obedece a las observaciones enviadas por DIGER en relación con el incremento de la cartera de préstamos y que en vista de que la mayor concentración de empleados de la UNAH se encuentra en Tegucigalpa, es necesario aprovechar esta acción por parte del Instituto.

Quedamos atentos de sus comentarios en relación con lo solicitado.

Agradeciendo siempre su apoyo, con las muestras de mi consideración y estima me suscribo de usted.

Atentamente,

 Archivo
ICBF

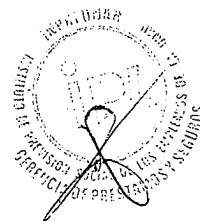

CONSTANCIA

REGISTRO ESPECIAL DE EXONERADOS MIPYME

RE-DGCFA-2615-2021

LA INFRASCrita JEFE DE LA UNIDAD DE REGISTRO DE EXONERADOS de la DIRECCION GENERAL DE CONTROL DE FRANQUICIAS ADUANERAS Dependencia de la SECRETARIA DE ESTADO EN EL DESPACHO DE FINANZAS, por medio de la presente **HACE CONSTAR**: Que La Sociedad A & L HONDURAS SOCIEDAD DE RESPONSABILIDAD LIMITADA DE CAPITAL VARIABLE con RTN 05019020211840 por ser una MIPYME según Certificado Especial de Registro de Beneficiarios No. R-20200004688 emitido por la Secretaría de Desarrollo Económico para dedicarse a la COMPRA Y VENTAS DE EQUIPO DE INFORMATICA se encuentra Registrada en el ASIENTO NUMERO DOS MIL SEISCIENTOS QUINCE (2615), TOMO XIV DEL LIBRO DEL REGISTRO ESPECIAL DE EXONERADOS POR LA LEY MIPYME, por gozar de los beneficios fiscales según lo establecido en el Decreto Legislativo 145-2018 contentivo de la Ley de Apoyo a la Micro y Pequeña Empresa publicado en Diario Oficial la Gaceta en fecha 28 de noviembre de 2018.

Esta Constancia tiene vigencia de un (1) año contado a partir de su fecha de emisión y es el Certificado Especial emitido por la Secretaría de Desarrollo Económico el único documento acreditante para gozar de los beneficios de dicha Ley.

Y para los fines que el interesado convenga se extiende la presente **CONSTANCIA** en la Ciudad de TEGUCIGALPA siendo el 24 de noviembre, 2021.

M. Ayala R.

Firmado digitalmente por
MARCELA AYALA ROSALES
Fecha: 2021.11.24 11:16:22
-06'00'

MARCELA AYALA ROSALES
JEFE DE LA UNIDAD DE REGISTRO DE EXONERADOS
DIRECCION GENERAL DE CONTROL DE FRANQUICIAS ADUANERAS



República de Honduras
 Servicio de Administración de Rentas
 Registro Tributario Nacional

Fecha de Emisión: 04/08/2020

RTN: 05019020211840

A & L HONDURAS SOCIEDAD DE RESPONSABILIDAD LIMITADA DE CAPITAL VARIABLE
 Nombre o Razón Social

Inscripciones

- | | | | |
|------------------|--------------------------|---|--------------------------|
| Ventas-Selectivo | <input type="checkbox"/> | Productores Importadores de Cigarrillos | <input type="checkbox"/> |
| Importador | <input type="checkbox"/> | Productor Alcoholes Licores | <input type="checkbox"/> |
| Exportador | <input type="checkbox"/> | Distribuidor Alcoholes Licores | <input type="checkbox"/> |
| Imprentas | <input type="checkbox"/> | Importador Alcoholes Licores | <input type="checkbox"/> |
| Prestamista | <input type="checkbox"/> | | |

Base Legal: Art. 1 del Decreto N° 102 de 1974, reformado mediante Art. 12 del Decreto N° 255 de 2002, Art. 10 del Decreto N° 25 de la Ley de Impuesto Sobre Ventas, Art. 8 Decreto de Ley N° 14 de 1973 y el Reglamento de Prestamista No Bancario Acuerdo 43 de 1973, Art. 30, 39 y 56 Decreto N° 17-2010, Art. 48, 49, 50, 51, 52, 53, 54, 55 numeral 2), 58 numeral 1), 60 numeral 1), 66, 68 numeral 3 y 4, 164 del Código Tributario.

 Ministra Directora



SAR

Señor Obligado Tributario recuerde su obligación de comunicar al SAR cualquier cambio en sus datos en el RTN, conforme al artículo 63 numeral 10 y 11 del Código Tributario.

"Tributar es ProgreSAR"

Número de Documento SAR-412- 3403440

Transacción: 602847



CONSTANCIA ELECTRÓNICA DE SOLVENCIA FISCAL



151-22-10500-27244

La DIRECCIÓN REGIONAL NOR OCCIDENTE en cuya jurisdicción se encuentra el domicilio fiscal del solicitante, identificado como:

Nombre y Apellido o Razón Social: **A & L HONDURAS SOCIEDAD DE RESPONSABILIDAD LIMITADA DE CAPITAL VARIABLE**

Con Registro Tributario Nacional: **05019020211840**

Habiendo presentado la solicitud electrónica con número 151-22-10500-27244 en fecha 23/09/2022, y Recibo Oficial de Pago No. 25411534206 de fecha 23/09/2022 por el monto de L. 200.00 bajo el concepto de Actos Administrativos.

Luego de revisadas las Bases de Datos del Sistema de Gestión Tributaria (ETAX), se ha podido establecer lo siguiente:

ETAX: NO existen registros de Omisiones en la presentación de Declaraciones.

ETAX: NO existen registros de Deudas.

Por lo antes expuesto se **OTORGA** la SOLVENCIA FISCAL al solicitante.

La presente Constancia tiene una vigencia de treinta días calendario a partir de la fecha 23/09/2022 hasta 22/10/2022, la misma no aplica para el Artículo 213 del Decreto 170-2016.

Sin perjuicio de las facultades de revisión y fiscalización de esta Administración Tributaria y de los resultados que de ella se produzcan.

JOHANA ELIETH CASTRO MELGAR
COORDINADORA DE CUENTA CORRIENTE



(*) Es obligación del destinatario de la presente Constancia verificar su validez a través de Internet en la dirección <http://constancias.sar.gob.hn/>, ingresando el número **151-22-10500-27244** o mediante el siguiente código QR:





YIP SUPERMERCADOS, S.A. De C.V.

CENTRO COMERCIAL YIP

Col. El Prado, Tegucigalpa, M.D.C., Honduras, C.A.

P.B.X.: 2225-3557 / FAX: 2225-2896

Correo: edwinfoa@yahoo.com R.T.N.: 05029995001355

Fecha: 22 de octubre de 2022

Cliente: INPREUNAH

R.T.N.:

Dirección:

Condiciones: CRÉDITO A 30 DIAS.

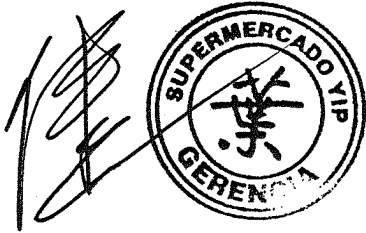
Cant.	Descripción	Precio Unitario	Total
250	JUGO DE NARANJA LA GRANJA 225M	8.35	2,087.50
			
CAI: AA1854-FACC8D-9048AB-F565B8-42C19D-E8 FACTURA N° 000-002-01-00025208 Rango Autorizado: 000-002-01-00024001 al 000-002-01-00025500 Fecha Limite de Emisión: 23/11/2022 - Modalidad: Impresión por Imprenta Original: Cliente - Copia 1: Obligado Tributario Emisor - Copia 2: Administración Tributaria <i>"La Factura es Beneficio de Todos: ¡Exijala!"</i>		REBAJAS Y/O DESCUENTOS L. - SUB TOTAL L. 2,087.50 VALOR EXENTO L. 2,087.50 VALOR EXONERADO L. - VALOR GRAVADO 15%L. - VALOR GRAVADO 18%L. - 15% I.S.V. L. - 18% I.S.V. L. -	- 2,087.50 2,087.50 - - - - 2,087.50
N° Orden de Compra Exenta:	N° Constancia del Régimen de Exonerados:	N° Identificativo Registro de SAG:	TOTAL L. 2,087.50

EDITORIAL DEKAS, S. de R.L., Tel.:2239-8640, R.T.N.: 08019018059685, Certificado SAR # 9231-21-10500-8

***Dos mil ochenta y siete Lempiras con 50

Son: centavos

Firma



RECIBO

YIP SUPERMERCADOS, S. A.
CENTRO COMERCIAL YIP
Tegucigalpa, M. D. C. , Honduras, C. A.
R. T. N. 05029995001355
P.B.X. 2225-3557, FAX 2225-2896



Correo: angel.padilla@grupoyip.com, karla.yip@grupoyip.com

Lps. ****2,087.50**

Recibi de : INPREUNAH

La suma de : ***Dos mil ochenta y siete Lempiras con 50 centavos

Por: Cancelacion de factura(s) # 000-002-01-00025208



22 de Octubre del 2022

Arq. Karla Padilla de Yip
ID # 0801-1974-08407
Gerente de Ventas Corporativas
Supermercados Yip



SUPERMERCADOS, S.A. De C.V.

CENTRO COMERCIAL YIP

Col. El Prado, Tegucigalpa, M.D.C., Honduras, C.A.

P.B.X.: 2225-3557 / FAX: 2225-2896

Correo: edwinfoa@yahoo.com R.T.N.: 05029995001355

Fecha: 20 de octubre de 2022

Cliente: INPREUNAH

R.T.N.:

Dirección:

Condiciones: CRÉDITO A 30 DIAS.

Cant.	Descripción	Precio Unitario	Total
* 250	AGUAZUL BOTE 355ml	4.78	1,195.00
20	GALLETA BELVITA AVENY BRAN 339g	55.75	1,115.00
20	GALLETA CHIPS AHOY 342g	63.75	1,275.00
			-
			3,585.00
			2,390.00
			-
			1,195.00
			-
			179.25
			-
			3,764.25

CAI: AA1854-FACC8D-9048AB-F565B8-42C19D-E8		REBAJAS Y/O DESCUENTOS L.	-
FACTURA N° 000-002-01-000 25 203		SUB TOTAL L.	3,585.00
Rango Autorizado: 000-002-01-00024001 al 000-002-01-00025500		VALOR EXENTO L.	2,390.00
Fecha Limite de Emisión: 23/11/2022 - Modalidad: Impresión por Imprenta		VALOR EXONERADO L.	-
Original: Cliente - Copia 1: Obligado Tributario Emisor - Copia 2: Administración Tributaria		VALOR GRAVADO 15%L.	1,195.00
"La Factura es Beneficio de Todos: ¡Exijala!"		VALOR GRAVADO 18%L.	-
N° Orden de Compra Exenta:		15% I.S.V. L.	179.25
N° Constancia del Régimen de Exonerados:		18% I.S.V. L.	-
N° Identificativo Registro de SAG:		TOTAL L.	3,764.25

[Handwritten Signature]

EDITORIAL DEKAS, S. de R.L., Tel.:2239-8640, R.T.N.: 08019018059685, Certificado SAR # 9231-21-10500-8

***Tres mil setecientos sesenta y cuatro

Son: Lempiras con 25 centavos

Firma



RECIBO

YIP SUPERMERCADOS, S. A.
CENTRO COMERCIAL YIP
Tegucigalpa, M. D. C. , Honduras, C. A.
R. T. N. 05029995001355
P.B.X. 2225-3557, FAX 2225-2896



Correo: angel.padilla@grupoyip.com, karla.yip@grupoyip.com

Lps. ****3,764.25**

Recibi de : INPREUNAH

La suma de : ***Tres mil setecientos sesenta y cuatro Lempiras con 25 centavos

Por: Cancelacion de factura(s) # 000-002-01-00025203

20 de Octubre del 2022

Arq. Karla Padilla de Yip
ID # 0801-1974-08407
Gerente de Ventas Corporativas
Supermercados Yip

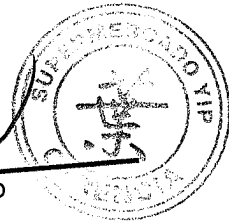



CONSTANCIA ELECTRÓNICA DE ESTAR SUJETO AL RÉGIMEN DE PAGOS A CUENTA



201-22-10500-69299

La DIRECCIÓN REGIONAL CENTRO SUR en cuya jurisdicción se encuentra el domicilio fiscal del solicitante, identificado como:

Nombre y Apellido o Razón Social: **YIP SUPERMERCADOS S A DE C V**
Con Registro Tributario Nacional: **05029995001355**

Habiendo presentado la solicitud electrónica con número 201-22-10500-69299 en fecha 03/10/2022, y Recibo Oficial de Pago No. 25411790101 de fecha 03/10/2022 por el monto de L. 200.00 bajo el concepto de Actos Administrativos.

Luego de revisadas las Bases de Datos del Sistema de Gestión Tributaria (ETAX), se ha podido establecer lo siguiente:

- ETAX: SI existen Registros de Pagos a Cuenta.
- ETAX: NO existen Registros de Deudas.
- ETAX: NO existen Registros de Omisiones en la presentación de Declaraciones.

Por lo expuesto se **OTORGA** al solicitante la presente CONSTANCIA ELECTRÓNICA DE ESTAR SUJETO AL RÉGIMEN DE PAGOS A CUENTA, para el período 202201, según declaración 35740202260, presentada el 26/04/2022, la presente Constancia vence el 02/01/2023.

Sin perjuicio de las facultades de revisión y fiscalización de esta Administración Tributaria y de los resultados que de ella se produzcan.

DENIA ELIZABETH MARTINEZ FLORES
COORDINADORA DE CUENTA CORRIENTE DE LA DIRECCION R.C.S.



(*) Es obligación del destinatario de la presente Constancia verificar su validez a través de Internet en la dirección <http://constancias.sar.gob.hn/ConstanciaPagosCuenta.aspx>, ingresando el número **201-22-10500-69299** o mediante el siguiente código QR:





CONSTANCIA ELECTRÓNICA DE SOLVENCIA FISCAL



151-22-10500-28170

La DIRECCIÓN REGIONAL CENTRO SUR en cuya jurisdicción se encuentra el domicilio fiscal del solicitante, identificado como:

Nombre y Apellido o Razón Social: **YIP SUPERMERCADOS S A DE C V**
Con Registro Tributario Nacional: **05029995001355**

Habiendo presentado la solicitud electrónica con número 151-22-10500-28170 en fecha 03/10/2022, y Recibo Oficial de Pago No. 25411789593 de fecha 03/10/2022 por el monto de L. 200.00 bajo el concepto de Actos Administrativos.

Luego de revisadas las Bases de Datos del Sistema de Gestión Tributaria (ETAX), se ha podido establecer lo siguiente:

ETAX: NO existen registros de Omisiones en la presentación de Declaraciones.

ETAX: NO existen registros de Deudas.

Por lo antes expuesto se **OTORGA** la SOLVENCIA FISCAL al solicitante.

La presente Constancia tiene una vigencia de treinta días calendario a partir de la fecha 03/10/2022 hasta 01/11/2022, la misma no aplica para el Artículo 213 del Decreto 170-2016.

Sin perjuicio de las facultades de revisión y fiscalización de esta Administración Tributaria y de los resultados que de ella se produzcan.

DENIA ELIZABETH MARTINEZ FLORES
COORDINADORA DE CUENTA CORRIENTE DE LA DIRECCION R.C.S.



(*) Es obligación del destinatario de la presente Constancia verificar su validez a través de Internet en la dirección <http://constancias.sar.gob.hn/>, ingresando el número **151-22-10500-28170** o mediante el siguiente código QR:



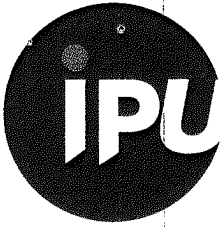

www.inpreunah.hn

Col. Alameda 3ra Ave. Tibúrcio Carias Andino, Sendero Subirana, Edificio Warren Valdemar Ochoa, Tegucigalpa M.D.C, Honduras C.A.

PBX: 2239-9706 / 2235-3261
Telefax: (504) 2235-3333 / 2235-3332
Apartado Postal No. 3676

ORDEN DE COMPRA DE BIENES O SERVICIOS
N.º 128-2022
REF. CM-GC-INPREUNAH-151-2022

Proveedor: **SUPERMERCADOS YIP**

Atención: **ANGEL PADILLA**

Fecha: 19/10/2022

Condiciones de pago: Contado: Crédito:

Estimados señores, cordialmente les estamos solicitamos los siguientes bienes:

Cantidad	Descripción	P. Unit.	Valor
250	Aguazul bote 355 ml unidad	L 4.78	L 1,195.00
*20	Galleta Belvita Aveny Grand 339g	L 55.75	1,115.00
*20	Galleta Chips Ahoy 342 g	L 63.75	1,275.00
	SUB TOTAL		L 3,585.00
	+ 15% DE IMPT. S/VTAS		179.25
	TOTAL		L 3,764.25

(*) No pagan impuesto

Observaciones: facturar a nombre de: **INPREUNAH**
Contacto: GERENCIA ADMINISTRATIVA
Fax: 2239-97-06
Teléfono: 2235-32-61, 2235-32-65, /2235-32-67

[Handwritten Signature]
LICDA. LOURDES ORELLANA
Gerente Administrativa



www.inpreunah.hn

Col. Alameda 3ra Ave. Tibúrcio Carias Andino, Sendero Subirana, Edificio Warren Valdemar Ochoa, Tegucigalpa M.D.C, Honduras C.A.

PBX: 2239-9706 / 2235-3261
Telefax: (504) 2235-3333 / 2235-3332
Apartado Postal No. 3676

ORDEN DE COMPRA DE BIENES O SERVICIOS
N.º 132-2022
REF. CM-GC-INPREUNAH-151-2022

Proveedor: **SUPERMERCADOS YIP**

Atención: ANGEL PADILLA

Fecha: 21/10/2022

Condiciones de pago:

Contado:

Crédito:

Estimados señores, cordialmente les estamos solicitamos el siguiente bien:

Cantidad	Descripción	P. Unit.	Valor
*250	Jugo de naranja de la granja 225 ml	L 8.35	L 2,087.50
	TOTAL		L 2,087.50

(*) No pagan impuesto

Observaciones: facturar a nombre de: **INPREUNAH**
Contacto: GERENCIA ADMINISTRATIVA
Fax: 2239-97-06
Teléfono: 2235-32-61, 2235-32-65, /2235-32-67

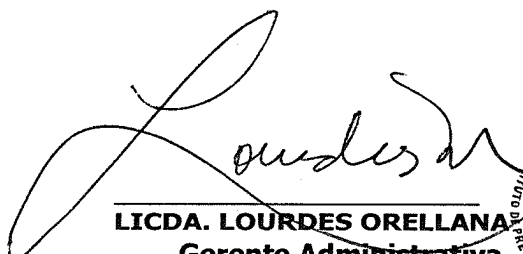
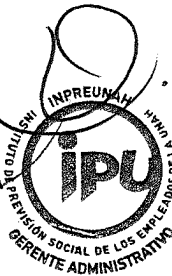
LICDA. LOURDES ORELLANA
Gerente Administrativa

IMPRESO EN HONDURAS - TEL: 2239-97-06 FAX: 2235-32-67

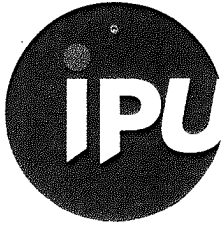

www.inpreunah.hn

Col. Alameda 3ra Ave. Tibúrcio Carias
Andino, Sendero Subirana, Edificio
Warren Valdemar Ochoa,
Tegucigalpa M.D.C, Honduras C.A.

PBX: 2239-9706 / 2235-3261
Telefax: (504) 2235-3333 / 2235-3332
Apartado Postal No. 3676

ACTA DE ADJUDICACION
PROCESO CM-GC-INPREUNAH-151-2022
“ADQUISICION DE JUGOS, GALLETAS Y BOTES CON AGUA”

En las Oficinas del Instituto de Previsión Social de los Empleados de la UNAH ubicadas en Colonia Alameda, Tegucigalpa M.D.C a los 19 días del mes de octubre del 2022, siendo las 3:30 p.m. se llevó a cabo la evaluación de las ofertas contienen la oferta del proceso No. **CM-GC-INPREUNAH-151-2022** para la **“ADQUISICION DE JUGOS, GALLETAS Y BOTES CON AGUA”**

PRIMERO: Cada Empresa presento su oferta en los cuales fueron recibidos para su verificación

SEGUNDO: Se presentaron un total de 3 ofertas de las que a continuación se detallan:

DESCRIPCION DEL PRODUCTO	CANTIDAD	K-DIPROVA	YIP SUPERMERCADOS, S.A. DE CV.	SUPERMERCADO CANTON
Botes de jugo de naranja presentacion 225ml	250	L 2,275.00	L 2,087.50	L 1,875.00
Botes con agua presentacion de 355ml	250	L 1,240.00	L 1,195.00	L 1,400.00
Cajas de galletas de avena	20	L 1,158.00	L 1,115.00	L 1,120.00
Cajas de galletas Chips Ahoy	20	L 1,274.00	L 1,275.00	L 1,380.00

TERCERO: Comentarios:

- Es importante señalar que dicho proceso fue publicado en HONDUCOMPRAS con el correlativo **CM-GC-INPREUNAH-151-2022**.
- Los diferentes proveedores presentaron cotizaciones con los productos descritos cabe aclarar que los botes de jugo de naranja el proveedor **Supermercado Canton** presento la oferta más ventajosa nos notificó que no contaba con el producto por lo que se escogió al segundo proveedor que fue Yip supermercados, S.A. de C.V.
- Una vez revisados los precios por producto se elige para la compra de (250) botes de jugo de naranja, (250) botes con agua, (20) cajas de galletas de avenas y (20) cajas de galletas Chips Ahoy a la empresa **YIP SUPERMERCADOS, S.A. DE C.V.** por un valor total de **L 5,672.50 (Cinco Mil Seiscientos setenta y dos lempiras con 50/100)**. Productos exentos de impuestos menos los botes con agua cabe señalar que se elige a dicho proveedor que cumple con la oferta más ventajosa.



www.inpreunah.hn

Col. Alameda 3ra Ave. Tibúrcio Carias
Andino, Sendero Subirana, Edificio
Warren Valdemar Ochoa,
Tegucigalpa M.D.C, Honduras C.A.

PBX: 2239-9706 / 2235-3261
Telefax: (504) 2235-3333 / 2235-3332
Apartado Postal No. 3676

En representación del INPREUNAH:

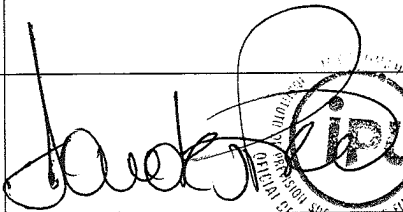
Nombre	Cargo	Firma
Lourdes Orellana	Gerente Administrativo	
Lourdes Rico	Oficial de Compras y Contrataciones	
Minner Morales	Técnico de Compras y Contrataciones	

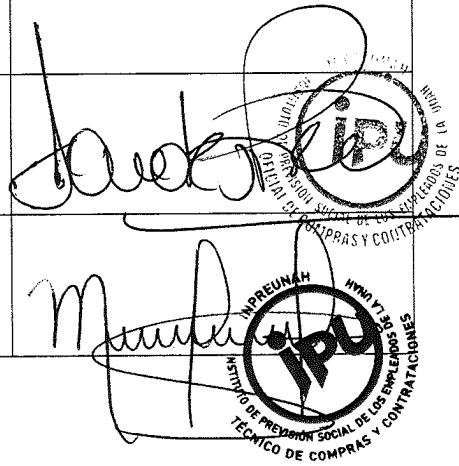

CUADRO COMPARATIVO CM-GC-INPREUNAH-151-2022

DESCRIPCION DEL PRODUCTO	CANTIDAD	YIP SUPERMERCADOS S.A. DE C.V.	DIPROVA	SUPERMERCADO CANTON
Botes de jugo de naranja presentacion 225ml	250	L 2,087.50	L 2,275.00	L 1,875.00
Botes con agua presentacion de 355ml	250	L 1,195.00	L 1,240.00	L 1,400.00
Cajas de galletas de avena	20	L 1,115.00	L 1,158.00	L 1,120.00
cajas de galletas Chips ahoy	20	L 1,275.00	L 1,274.00	L 1,380.00
sub total		L 5,672.50	L 5,947.00	L 5,775.00
15% impto s/ventas		L 179.25	L 186.00	L 210.00
total		L 5,851.75	L 6,133.00	L 5,985.00

Institución: INPREUNAH

R.T.N. :
Oficina de Compra: _____

COTIZACIÓN #49635

**LEER NOTAS
IMPORTANTES**

CAI: AA1854-FACC8D-9048AB-F565B8-42C19D-E8

YIP SUPERMERCADOS, S. A. DE C.V.

RTN 05029995001355

Dirección del Proveedor: Col. El Prado, Atrás de la Cámara Júnior, _____
Contigüo a Corporación Flores, Comayagüela M.D.C. TEL: 2225-3557 ó 8890-3080.

Por este medio Le solicitamos Cotizar Precios de los Siguientes Bienes y Servicios:

Gravado	Cantidad	Descrpción	Precio Unitario	Valor Total
				L -
	250	JUGO DE NARANJA LA GRANJA 225M	L 8.35	L 2,087.50
SUB TOTAL				L 2,087.50
***Dos mil ochenta y siete Lempiras con 50 centavos			IMPTO S. VENTAS	L -
TOTAL				L 2,087.50
Firma y Sello Unidad Cotizador		Fecha		
		21 de octubre de 2022		

Nota Importante:

NO ENTREGAS PARCIALES DE PRODUCTO.

La cotizacion tiene vigencia de 3 dias (DESPUES PRECIOS SUJETOS A CAMBIO).
Tiempo de entrega: 1 a 10 DIAS HABILES DESPUES DE RECIBIR LA COMPROBACION.
Forma de pago: 30 dias de credito (F-01) y no tener facturas pendientes de pagos.
Los productos sin * son exentos.
Los productos con * son gravados con el 15% impuestos sobre ventas.
Los productos con ** son gravados con el 18% impuestos sobre ventas.
Cotizado por: _____ Zona: _____

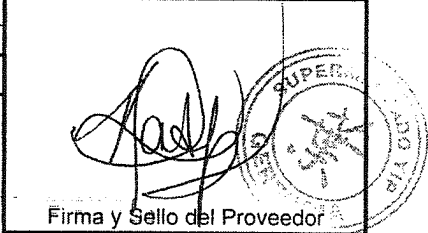

Firma y Sello del Proveedor



SUPERMERCADO CANTON

RTN: 08019995383067 CALLE EL TELEGRAFO
AVE PAULINO VALLADARES B.ABAJO TEGUCIGALPA
bcanton@cablecolor.hn HONDURAS 2238-3032
2237-5956

Cotizacion

Presup. n°: 000-001-01-6966
Account #: 86
Page: 1 of 1
Fecha: 19/10/2022
Hora: 11:16:59 a.m.
Usuario: ELIAS

Cliente: INSTITUTO DE PREVICION SOCIAL DE LOS
EMPLEADOS DE LA UNAH
COL.ALAMEDA,EDIFICIO WARREN
TEGUCIGALPA ,
2235-3261

Enviar a: INSTITUTO DE PREVICION SOCIAL DE LOS
EMPLEADOS DE LA UNAH
COL.ALAMEDA,EDIFICIO WARREN
TEGUCIGALPA ,
2235-3261

CAI#: F6F86E-E71A4D-BD4D8D-27F633-206ED8-57

Rango Autorizado: 000-001-01-00890001 al 000-001-01-01040000 Fecha Limite Emision:17/02/2023

Referencia:
Documento: CM-GC-INPREUNAH-151-2022

No.OC Exenta: _____ No.Constancia De Reg. Exonerados: _____
No.Registro De La SAG: _____ No.Carnet Exento: _____

Codigo	Descripcion	Cantidad	Precio	Total
7421650103003	JUGO NARAJA DE LA GRANJA 225ML	250	L. 7.50	L. 1,875.00
7421610704035	AGUAZUL BOTE NORMAL 355 ML	250	L. 5.60	L. 1,400.00 *
7622300267667	GALLETA AVENY BRAN 5 PAQTES	20	L. 56.00	L. 1,120.00
7622300744748	GALLETA CHIPS AHOY 6UNDS 342G	20	L. 69.00	L. 1,380.00

Gracias por Preferimos
SUPERMERCADO CANTON
RTN: 08019995383067
La Factura es Beneficio de Todos EXIJALA
Nota: Producto marcado con (*) paga Impuesto

Cinco Mil Novecientos Ochenta y Cinco Lempiras Con Cero Centavos

Monto Exento: L. 0.00
Monto Gravado 15%: L. 0.00
Monto Gravado 18%: L. 0.00
Base Exonerada: L. 0.00
SUBTOTAL: L. 5,775.00
ISV 15%: L. 210.00
ISV 18%: L. 0.00
Total: L. 5,985.00
Descuentos y Rebajas: L. 0.00



COTIZACIÓN

Cliente: INPREUNAH

Fecha Cotización: 18 OCTUBRE 2022

Elaborado por: **Jarvin Fuentes**

Teléfono: **94799890**

Email: jarvinfuentes@kdiprova.com

RTN: 08029995001549

CODIGO	DESCRIPCION	PRECIO	ISV	CANTIDAD	TOTAL
7421650103003	JUGO DE LA GRANJA C/PULPA225M	L 9.10	0%	250	L 2,275.00
7421610704035	AGUA AZUL 12ONZ	L 4.96	15%	250	L 1,240.00
7622300267667	GALLETAS AVENY BRAND CAJA DE 5 PAQUETES (339 GRAMOS)	L 57.90	0%	20	L 1,158.00
7622300744748	GALLETAS CHIPS AHOY EN CAJA DE 6 PAQUETES (342 GRAMOS)	L 63.70	0%	20	L 1,274.00
SUBTOTAL					L 5,947.00
ISV					L 186.00
TOTAL					L 6,133.00

Atentamente,



Jarvin Fuentes

Cotización valida por 15 días hábiles



Menu de Acceso

- Inicio
- Salir
- Manual de Usuario
- Observatorio de precios
- Cambio de Contraseña
- REGISTRAR**
- Compras por Cotización
- Precalificaciones
- Licitaciones y Concursos
- Contratos
- Sanciones
- CONSULTAS**
- Consultar catálogo

COMPRA POR COTIZACIÓN

Generales | Items

NÚMERO COMPRA:
CM-GC-INPREUNAH-1

FECHA/HR. DE PUESTO:
18/10/2022 11:20:33 a.m.

ESTADO:
Elaboración

FECHA/HR. ADJUDICACIÓN:

FECHA DE INICIO:
18/10/2022 11:20:00 a.m.

FECHA/HR. CIERRE DE RECEPCIÓN:
20/10/2022 09:00:00 a.m.

FECHA/HR. APROX. ADJUDICACIÓN:
20/10/2022 09:20:00 a.m.

UNIDAD DE MEDIDA: UN



Menu de Acceso

- Inicio
- Salir
- Manual de Usuario
- Observatorio de precios
- Cambio de Contraseña
- REGISTRAR**
- Compras por Cotización
- Precalificaciones
- Licitaciones y Concursos
- Contratos
- Sanciones
- CONSULTAS**
- Consultar catálogo

COMPRA POR COTIZACIÓN

Generales | Items

CÓDIGO BIEN/SERVICIO:
Nuevo

CÓDIGO UM:
 Ins. Item

Código Bien o Servicio	Descripción	UM	Cantidad Solicitada		
50202301	Agua purificada	UN	1.00		

1

ORIGINAL

DISTRIBUIDORA DE PRODUCTOS DE OFICINA Y ASEO S. DE R.L.

Col. Tiloarque, disproa@cablecolor.hn

Email: disproabodega@hotmail.com

2233-2036,2225-2623

RTN 08019995290621

DCC364-55D056-6A48A8-8FA284-AF9747-67

FACTURA DE CREDITO

001-001-01-00787230

Cliente:
INPREUNAH

Lugar y fecha de expedición:

Vencimiento:

21 de Octubre 2022

20 de Noviembre 2022

Vendedor: 1

Condiciones: Credito

Refer.:

Envío: Entrega

Tlf.: 22353265 22353267

RTN: 08019995309818

Código clte.: 8974

N. Correlativo Orden de Compra Exenta

N. Correlativo Constancia Exonerados

Numero de Registro S.A.G.

Código producto	Descripción del producto	Cantidad	Precio Unit.	Importe Lps.
4802572900	Papel bond T/C Copy Laser	130.00	108.0000	14,040.00
6931717590031	Notas 3 x 3 Neon blister TL K03	50.00	7.5000	375.00
6970897036366	Lapiz tinta negro Tinyline**	120.00	1.8000	216.00
2832	Corrector en lapiz	10.00	15.0000	150.00
071641300019	Marc. Sharpie Negro punta fina perm.	15.00	19.0000	285.00
VER 94935	CD-R Verbatin en caja	100.00	11.0500	1,105.00
7501428709269	Glicerina Azor 1.5 oz (42g)	25.00	15.0000	375.00
1000028	Masking 3/4x30 Abro	15.00	12.5000	187.50
1000034	Tape transp. 2X100 Abro	20.00	32.0000	640.00
1000269	Pendaflex Tamaño Oficio	20.00	240.0000	4,800.00
7502269633324	Fastener metálico # 8 Tiny Line de 50 und	20.00	19.0000	380.00

SI ESTA FACTURA NO ES PAGADA DENTRO DE 30 DIAS PAGARA UN INTERES DEL 3%

525.00 Importe L. 22,553.50

Descuentos y Rebajas L. 0.00

Importe Exonerado L. 0.00

Importe Exento L. 216.00

Importe Gravado 15% L. 22,337.50

Importe Gravado 18% L. 0.00

ISV 15% L. 3,350.63

ISV 18% L. 0.00

Rango Autorizado: 001-001-01-00785001 a 001-001-01-00791500

Fecha de Emision 23/02/2023

ORIGEN: Cliente COPIA: Obligado Tributario Emisor

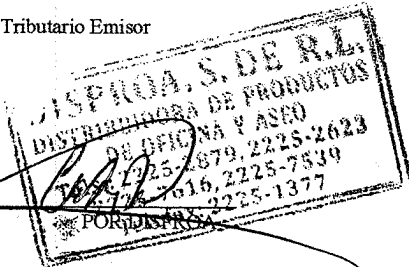

NOMBRE Y FIRMA

TOTAL Lps. 25,904.13

VEINTE Y CINCO MIL NOVECIENTOS CUATRO LPS. 13/100

LA FACTURA ES BENEFICIO DE TODOS, EXIJALA



CONSTANCIA ELECTRÓNICA DE SOLVENCIA FISCAL



151-22-10500-29874

La DIRECCIÓN REGIONAL CENTRO SUR en cuya jurisdicción se encuentra el domicilio fiscal del solicitante, identificado como:

Nombre y Apellido o Razón Social: **DISTRIBUIDORA DE PRODUCTOS DE OFICINA Y ASEO S. DE R.L.**
Con Registro Tributario Nacional: **08019995290621**

Habiendo presentado la solicitud electrónica con número 151-22-10500-29874 en fecha 19/10/2022, y Recibo Oficial de Pago No. 25412030061 de fecha 19/10/2022 por el monto de L. 200.00 bajo el concepto de Actos Administrativos.

Luego de revisadas las Bases de Datos del Sistema de Gestión Tributaria (ETAX), se ha podido establecer lo siguiente:

ETAX: NO existen registros de Omisiones en la presentación de Declaraciones.

ETAX: NO existen registros de Deudas.

Por lo antes expuesto se **OTORGA** la SOLVENCIA FISCAL al solicitante.

La presente Constancia tiene una vigencia de treinta días calendario a partir de la fecha 19/10/2022 hasta 17/11/2022, la misma no aplica para el Artículo 213 del Decreto 170-2016.

Sin perjuicio de las facultades de revisión y fiscalización de esta Administración Tributaria y de los resultados que de ella se produzcan.

DENIA ELIZABETH MARTINEZ FLORES
COORDINADORA DE CUENTA CORRIENTE DE LA DIRECCION R.C.S.



(*) Es obligación del destinatario de la presente Constancia verificar su validez a través de Internet en la dirección <http://constancias.sar.gob.hn/>, ingresando el número **151-22-10500-29874** o mediante el siguiente código QR:



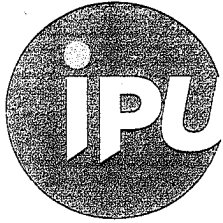

Col. Alameda 3ra Ave. Tibúrcio Carias
Andino, Sendero Subirana, Edificio
Warren Valdemar Ochoa,
Tegucigalpa M.D.C, Honduras C.A.

PBX: 2239-9706 / 2235-3261
Telefax: (504) 2235-3333 / 2235-3332
Apartado Postal No. 3676

ACTA DE RECEPCIÓN

PROCESO CM-GC-INPREUNAH-146-2022

“ADQUISICION DE MATERIAL DE OFICINA”

En las Oficinas del Instituto de Previsión Social de los Empleados de la UNAH ubicadas en Colonia Alameda, Tegucigalpa M.D.C a los 21 días del mes de Octubre del 2022, siendo las 3:10 pm se recibe el siguiente material: **DISPROA S. DE R.L.**

Cantidad	Descripción	P. Unitario	Valor
130	Resmas de papel bond 20 tamaño carta copy laser	L 108.00	L 14,040.00
50	Post it 3x3 varios colores Tiny line	L 7.50	L 375.00
120*	Lapiz tinta negro Tiny line	L 1.80	L 216.00
10	Corrector blanco tipo lapiz Artesco	L 15.00	L 150.00
15	Marcador para CD marca sharpie	L 19.00	L 285.00
100	CDS en caja individual marca verbatin	L 11.05	L 1,105.00
25	Glicerina de 42g 1.5 Onz Azor	L 15.00	L 375.00
15	Rollos masking tape de ¾ abro	L 12.50	L 187.50
20	Rollos tape transparente para sellar cajas 2x100 Abro	L 32.00	L 640.00
20	Cajas de pendaflex tamaño Oficio Ampo	L 240.00	L 4,800.00
20	Cajas Fasteners #8 Tiny line	L 19.00	L 380.00

Tomando conforme a las especificaciones solicitadas en la orden de compra, se reciben y aceptan satisfactoriamente y se adjunta la factura.

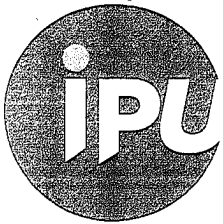

Col. Alameda 3ra Ave. Tibúrcio Carias
Andino, Sendero Subirana, Edificio
Warren Valdemar Ochoa,
Tegucigalpa M.D.C, Honduras C.A.

PBX: 2239-9706 / 2235-3261
Telefax: (504) 2235-3333 / 2235-3332
Apartado Postal No. 3676

En representación del INPREUNAH:

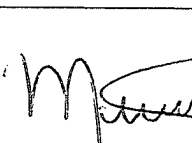
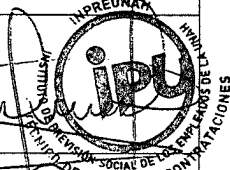
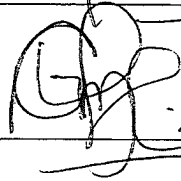
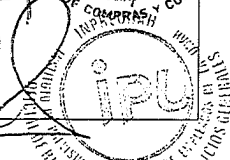
Nombre	Cargo	Firma
Minner Ayari Morales	Técnico de Compras y Contrataciones	 
Alejandra Calix	Oficial de Bienes Nacionales y Servicios Generales	 

En representación del PROVEEDOR:

Nombre	Cargo	Firma
Dennis Salvador	Motorista	



www.inpreunah.hn

Col. Alameda 3ra Ave. Tibúrcio Carias
Andino, Sendero Subirana, Edificio
Warren Valdemar Ochoa,
Tegucigalpa M.D.C, Honduras C.A.

PBX: 2239-9706 / 2235-3261
Telefax: (504) 2235-3333 / 2235-3332
Apartado Postal No. 3676

ORDEN DE COMPRA DE BIENES O SERVICIOS
Nº 130-2022
REF. CM-GC-INPREUNAH-146-2022

Proveedor: **DISTRIBUIDORA DE PRODUCTOS DE OFICINA Y ASEO**

Atención: CESAR RAMOS

Fecha: 20/10/2022

Condiciones de pago:

Contado:

Crédito:

Estimados señores, cordialmente les estamos solicitamos el siguiente bien:

Cantidad	Descripción	P. Unit.	Valor
130	Resmas papel bond 20 tamaño carta copy laser	L 108.00	L 14,040.00
50	Post it 3x3 varios colores Tiny line	L 7.50	L 375.00
120*	Lápiz tinta negro Tiny line	L 1.80	L 216.00
10	Corrector blanco tipo lápiz Artesco	L 15.00	L 150.00
15	Marcador para CD marca Sharpie	L 19.00	L 285.00
100	CDS en caja individual marca verbatin	L 11.05	L 1,105.00
25	Glicerina de 42g 1.5 Onz Azor	L 15.00	L 375.00
15	Rollos Masking tape de ¾ Abro	L 12.50	L 187.50
20	Rollos Tape transparente para sellar cajas 2x100 Abro	L 32.00	L 640.00
20	Cajas Pendaflex tamaño Oficio Ampo	L 240.00	L 4,800.00
20	Cajas Fasteners #8 Tiny line	L 19.00	L 380.00
	SUB- TOTAL		L 22,553.30
	15% IMP. S/VTAS		L 3,350.63
	TOTAL		L 25,904.13

(*) No pagan impuesto

Observaciones : facturar a nombre de: **INPREUNAH**

Contacto: GERENCIA ADMINISTRATIVA

Fax : 2239-97-06

Teléfono: 2235-32-61, 2235-32-65, 2235-32-67

LICDA. LOURDES ORELLANA
Gerente Administrativa

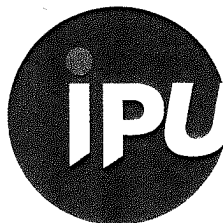

www.inpreunah.hn

Col. Alameda 3ra Ave. Tibúrcio Carias
Andino, Sendero Subirana, Edificio
Warren Valdemar Ochoa,
Tegucigalpa M.D.C, Honduras C.A.

PBX: 2239-9706 / 2235-3261
Telefax: (504) 2235-3333 / 2235-3332
Apartado Postal No. 3676

ACTA DE ADJUDICACION
PROCESO CM-GC-INPREUNAH-146-2022
“ADQUISICION DE MATERIAL DE OFICINA”

En las Oficinas del Instituto de Previsión Social de los Empleados de la UNAH ubicadas en Colonia Alameda, Tegucigalpa M.D.C a los 20 días del mes de octubre del 2022, siendo las 3:45 p.m. se llevó a cabo la evaluación de las ofertas contienen la oferta del proceso No. **CM-GC-INPREUNAH-146-2022** para la **“ADQUISICION DE MATERIAL DE OFICINA”**

PRIMERO: Cada Empresa presento su oferta en los cuales fueron recibidos para su verificación

SEGUNDO: Se presentaron un total de 3 ofertas de las que a continuación se detallan:

DESCRIPCION DEL PRODUCTO	CANTIDAD	DISPROA (PRECIO UNITARIO)	SECONSA(PRECIO UNITARIO)	DISTRIBUCIONES DAUKAN (PRECIO UNITARIO)
Resmas de papel bond tamaño carta	130	L 108.00	L 140.00	L 150.00
Unidades de post it 3x3	50	L 7.50	L 120.00	L 10.00
Unidades de lápiz tinta negra	120	L 1.80	L 6.00	L 2.50
Unidades de corrector	10	L 15.00	L 29.00	L 18.00
Unidades de lápiz para CD	15	L 19.00	L 30.00	L 30.00
Unidades de CD	100	L 11.05	L 29.00	L 18.00
Unidades de glicerina	25	L 15.00	L 30.00	L 22.00
Unidades de masking tape	15	L 12.50	L 25.00	L 19.00
Unidades de sellador de caja (tape transparente)	20	L 32.00	L 70.00	L 45.00
Cajas de pendaflex (Carpetas colgantes)	20	L 240.00	L 350.00	L 280.00
Cajas de fastener	20	L 19.00	L 48.00	L 25.00

TERCERO: Comentarios:

- Los diferentes proveedores presentaron cotizaciones con los productos descritos.
- Por lo que para la adquisición de material de oficina se elige a la empresa **DISTRIBUIDORA DE PRODUCTOS DE OFICINA Y ASEO “DISPROA”** ya que dicho proveedor cumple con la oferta más ventajosa por un valor de **L 25,904.13 (Veinticinco mil Novecientos Cuatro Lempiras con 13/100) impuestos incluidos.**



www.inpreunah.hn

Col. Alameda 3ra Ave. Tibúrcio Carias Andino, Sendero Subirana, Edificio Warren Valdemar Ochoa, Tegucigalpa M.D.C, Honduras C.A.

PBX: 2239-9706 / 2235-3261
Telefax: (504) 2235-3333 / 2235-3332
Apartado Postal No. 3676

En representación del INPREUNAH:

Nombre	Cargo	
Lourdes Orellana	Gerente Administrativo	 
Lourdes Rico	Oficial de Compras y Contrataciones	 
Minner Morales	Técnico de Compras y Contrataciones	 

OFICINA NORMATIVA DE CONTRATACIÓN Y ADQUISICIONES DEL ESTADO
FORMULARIO DE PUBLICACIÓN DE ADJUDICACIONES

Número Compra:

CM-GC-INPREUNAH-14

Fecha de Inicio:

17/10/2022

Fecha Max. de Recepción:

20/10/2022

Fecha Aprox. Adudicación:

20/10/2022

Fecha/Hora de Publicación:

17/10/2022 10:48 a.m.

Adjudicación:

24/10/2022 03:40 p.m.

Código Bien o Servicio	Descripción	Cantidad Solicitada	No Oferentes	Contratista	Precio Unitario	Subtotal	ISV	Precio Total
14111511	Papel bond o de escribir	1	3	DISPROA, S. DE R. L.	22,337.50	22,337.50	3,350.63	25,688.13

(120) lapic tinta

25,688.13 +
 216.00

 L 25,904.13

24/10/2022 03:40 p.m.

CUADRO COMPARATIVO CM-GC-INPREUNAH-146-2022

DESCRIPCION DEL PRODUCTO	CANTIDAD	DISPROA (PRECIO UNITARIO)	SECONSA(PRECIO UNITARIO)	DISTRIBUCIONES DAUKAN(PRECIO UNITARIO)
Resmas de papel bond tamaño carta	130	L 108.00	L 140.00	L 150.00
Unidades de post it 3x3	50	L 7.50	L 120.00	L 10.00
Unidades de lapiz tinta negra	120	L 1.80	L 6.00	L 2.50
Unidades de corrector	10	L 15.00	L 29.00	L 18.00
Unidades de lapiz para CD	15	L 19.00	L 30.00	L 30.00
Unidades de CD	100	L 11.05	L 29.00	L 18.00
Unidades de glicerina	25	L 15.00	L 30.00	L 22.00
Unidades de masking tape	15	L 12.50	L 25.00	L 19.00
Unidades de sellador de caja(tape transparente)	20	L 32.00	L 70.00	L 45.00
Cajas de Pendaflex (Carpetas colgantes)	20	L 240.00	L 350.00	L 280.00
Cajas de Fastener	20	L 19.00	L 48.00	L 25.00



COTIZACION N°: 358

SEÑORES: INPREUNAH

Col. Tierras del padre, Kilometro 9
 Salida al sur de Tegucigalpa, Contiguo
 a Residencial El Manantial.
 RTN: 08011978028130 Tel: 2226-0762
 / 3322-3030 / 8819-8248
 e-mail: seconsahn2022@gmail.com

DIRECCION: Colonia Alameda, Tegucigalpa D.C

FECHA: 19 DE OCTUBRE DE 2022

Esta cotización es válida por 10 días

N°	CANTIDAD	DESCRIPCION DEL PRODUCTO	PRECIO UNIT.	TOTAL
1	130	RESMAS DE PAPEL TAMAÑO CARTA BASE 20	140	18200
2	50	UNIDADES DE POST-IT 3X3 VARIOS COLORES	120	6000
3	120	UNIDADES LAPIZ TINTA NEGRO	6	720
4	10	UNIDADES DE CORRECTOR	29	290
5	15	UNIDADES LAPIZ SHARPIE	30	450
6	100	UNIDADES DE CD DE CALIDAD	29	2900
7	25	UNIDADES DE GLICERINA 42 GRMS	30	750
8	15	UNIDADES MASKING TAPE	25	375
9	20	UNIDADES DE SELLADOR DE CAJAS 2"	70	1400
10	20	CAJAS DE PENDAFLEX TAMAÑO OFICIO	350	7000
11	20	CAJAS DE FASTENER METALICO	48	960
TOTAL				39,045.00

TIEMPO DE ENTREGA : A DISPOSICION DEL CLIENTE			
<p>ESTA COTIZACIÓN ES VÁLIDA POR 10 DIAS, TODOS LOS PRODUCTOS VAN IMPUESTO INCLUIDO.</p>			



Menu de Acceso

- Inicio
- Salir
- Manual de Usuario
- Observatorio de precios
- Cambio de Contraseña
- REGISTRAR**
- Compras por Cotización
- Precalificaciones
- Licitaciones y Concursos
- Contratos
- Sanciones
- CONSULTAS**
- Consultar catálogo

COMPRA POR COTIZACIÓN

Generales | Items

NÚMERO COMPRA:

CM-GC-INPREUNAH-1

FECHA/HR. DE PUB:

17/10/2022 10:48:08 a.m.

ETAPA:

Elaboración

FECH/HR. ADJUBICACIÓN:

FECHA DE INICIO:

17/10/2022 10:47:00 a.m.

FECH/HR. CIERRE DE RECEP:

20/10/2022 10:00:00 a.m.

FECH/HR. APROX. ADJUBICA:

20/10/2022 10:15:00 a.m.

Aceptar

Cancelar/Regresar



Menu de Acceso

- Inicio
- Salir
- Manual de Usuario
- Observatorio de precios
- Cambio de Contraseña
- REGISTRAR**
- Compras por Cotización
- Precalificaciones
- Licitaciones y Concursos
- Contratos
- Sanciones
- CONSULTAS**
- Consultar catálogo

COMPRA POR COTIZACIÓN

Generales | Items

CÓDIGO BIEN/SERVICIO:

Nuevo

Código UM:

Ins. Item

Código Bien o Servicio	Descripción	UM	Cantidad Solicitada		
14111511	Papel bond o de escribir	UN	1.00	✓	🗑️

1

Aceptar

Cancelar/Regresar

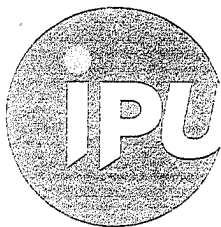

Col. Alameda 3ra Ave. Tibúrcio Carias
Andino, Sendero Subirana, Edificio
Warren Valdemar Ochoa,
Tegucigalpa M.D.C, Honduras C.A.

PBX: 2239-9706 / 2235-3261
Telefax: (504) 2235-3333 / 2235-3332
Apartado Postal No. 3676

MEMORANDUM No. BNSG-GA 069/2022

PARA: Lic. Lourdes María Orellana
Gerente Administrativo

DE: Lic. Alejandra Cálix Cortes
Oficial de Bienes Nacionales y Servicios Generales

ASUNTO: Visto bueno para la compra de material de oficina

FECHA: 30 de Septiembre 2022.

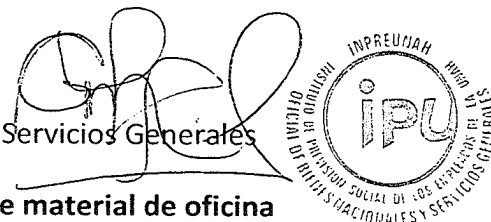

Por este medio solicito su autorización para la compra del siguiente suministro con el cual no se cuenta, se detalla a continuación:

- 130 resmas de papel bond tamaño carta
- 2 cajas de papel continuo media carta
- 40 resmas de papel membretado tamaño carta
- 50 unidades de post it 3x3
- 120 unidades de lápiz tinta negra
- 10 unidades de corrector
- 15 unidades de lápiz para CD
- 100 unidades de CD
- 25 unidades de Glicerina de 42g (1.5 onzas)
- 15 unidades de masking tape
- 20 unidades de sellador de caja (tape transparente de 2")
- 20 cajas de Pendaflex (Carpetas colgantes)
- 20 cajas de Fastener
- 15 unidades de Toner Xerox Workcenter 3345
- 5 unidades de toner drum para Xerox Workcenter 3345

Cabe mencionar que la compra de este material y suministro de oficina está programada en el PACC 2022.

Sin otro particular,

Cc: Archivo

**INPREUNAH
RECIBIDO
GERENCIA ADMINISTRATIVA**

FECHA: 30 Sep 2022
HORA: 10:54 am
FIRMA: Minna Morales

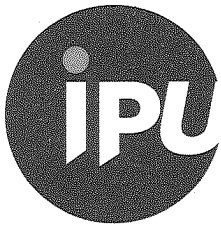

www.inpreunah.hn

Col. Alameda 3ra Ave. Tibúrcio Carias
Andino, Sendero Subirana, Edificio
Warren Valdemar Ochoa,
Tegucigalpa M.D.C, Honduras C.A.

PBX: 2239-9706 / 2235-3261
Telefax: (504) 2235-3333 / 2235-3332
Apartado Postal No. 3676

ORDEN DE COMPRA DE BIENES O SERVICIOS
Nº 140-2022
REF. CM-GC-INPREUNAH-149-2022

Proveedor: **Formulas Quimicas, S. DE R.L.**

Atención: RAFAEL TRIMINIO

Fecha: 10/11/2022

Condiciones de pago:

Contado:

Crédito:

Estimados señores, cordialmente les estamos solicitamos el siguiente bien:

Cantidad	Descripción	P. Unit.	Valor
10	Rollos de Papel toalla jumbo roll	L 120.00	L 1,200.00
	SUB- TOTAL		L 1,200.00
	15% IMP. S/VTAS		180.00
	TOTAL		L 1,380.00

(*) No pagan impuesto

Observaciones : facturar a nombre de: **INPREUNAH**

Contacto: GERENCIA ADMINISTRATIVA

Fax : 2239-97-06

Teléfono: 2235-32-61, 2235-32-65, 2235-32-67

LICDA. LOURDES ORELLANA
Gerente Administrativa



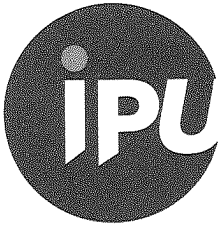

www.inpreunah.hn

Col. Alameda 3ra Ave. Tibúrcio Carias
Andino, Sendero Subirana, Edificio
Warren Valdemar Ochoa,
Tegucigalpa M.D.C, Honduras C.A.

PBX: 2239-9706 / 2235-3261
Telefax: (504) 2235-3333 / 2235-3332
Apartado Postal No. 3676

ORDEN DE COMPRA DE BIENES O SERVICIOS
Nº 141-2022
REF. CM-GC-INPREUNAH-149-2022

Proveedor: **COINVER**

Atención: STEPHANIE M. RIVERA

Fecha: 10/11/2022

Condiciones de pago:

Contado:

Crédito:

Estimados señores, cordialmente les estamos solicitamos el siguiente bien:

Cantidad	Descripción	P. Unit.	Valor
15*	Desinfectante Clean Bang A/V galon	L 42.56	L 638.40
10*	Cloro White Clean Galon	L 28.90	L 289.00
	SUB- TOTAL		L 927.40
	TOTAL		L 927.40

(*) No pagan impuesto

Observaciones : facturar a nombre de: **INPREUNAH**

Contacto: GERENCIA ADMINISTRATIVA

Fax : 2239-97-06

Teléfono: 2235-32-61, 2235-32-65, 2235-32-67

LICDA. LOURDES ORELLANA
Gerente Administrativa



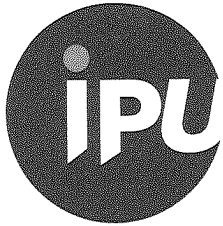

www.inpreunah.hn

Col. Alameda 3ra Ave. Tibúrcio Carias
Andino, Sendero Subirana, Edificio
Warren Valdemar Ochoa,
Tegucigalpa M.D.C, Honduras C.A.

PBX: 2239-9706 / 2235-3261
Telefax: (504) 2235-3333 / 2235-3332
Apartado Postal No. 3676

ORDEN DE COMPRA DE BIENES O SERVICIOS
Nº 142-2022
REF. CM-GC-INPREUNAH-149-2022

Proveedor: **CORPORACION GENESIS S. DE R.L.**

Atención: KAROL I. INESTROZA

Fecha: 10/11/2022

Condiciones de pago:

Contado:

Crédito:

Estimados señores, cordialmente les estamos solicitamos el siguiente bien:

Cantidad	Descripción	P. Unit.	Valor
50*	Jabón líquido para manos antibacterial con glicerina aroma sky, bamboo, limon 500ml con válvula push	L 32.50	L 1,625.00
	SUB- TOTAL		L 1,625.00
	TOTAL		L 1,625.00

(*) No pagan impuesto

Observaciones : facturar a nombre de: **INPREUNAH**

Contacto: GERENCIA ADMINISTRATIVA

Fax : 2239-97-06

Teléfono: 2235-32-61, 2235-32-65, 2235-32-67

LICDA. LOURDES ORELLANA
Gerente Administrativa



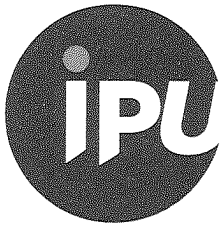

www.inpreunah.hn

Col. Alameda 3ra Ave. Tibúrcio Carias
Andino, Sendero Subirana, Edificio
Warren Valdemar Ochoa,
Tegucigalpa M.D.C, Honduras C.A.

PBX: 2239-9706 / 2235-3261
Telefax: (504) 2235-3333 / 2235-3332
Apartado Postal No. 3676

ORDEN DE COMPRA DE BIENES O SERVICIOS
Nº 143-2022
REF. CM-GC-INPREUNAH-149-2022

Proveedor: **DISTRIBUIDORA M&M.**

Atención: MARIO ROQUE/MARTINA ZERON

Fecha: 10/11/2022

Condiciones de pago:

Contado:

Crédito:

Estimados señores, cordialmente les estamos solicitamos el siguiente bien:

Cantidad	Descripción	P. Unit.	Valor
40	Rollos de papel higiénico jumbo roll doble hoja en presentación para dispensador ALTA CALIDAD	L 58.00	L 2,320.00
	SUB- TOTAL		L 2,320.00
	15% IMP. S/VTAS		L 348.00
	TOTAL		L 2,668.00

(*) No pagan impuesto

Observaciones : facturar a nombre de: **INPREUNAH**

Contacto: GERENCIA ADMINISTRATIVA

Fax : 2239-97-06

Teléfono: 2235-32-61, 2235-32-65, 2235-32-67

LICDA. LOURDES ORELLANA
Gerente Administrativa

