



República de Honduras

Impreso por: DVIJIL1  
PROD

# EJECUCION DE GASTOS

F-01

Gestión: 2021

R\_EGA\_F01F07

06/12/2021 18:45:09

Página 1 de 1

<b>Lugar:</b> Distrito Central	<b>Fecha Elaboración:</b> 25/11/2021	<b>DOCUMENTOS DE:</b> <b>Precompromiso</b> 00280 <b>Compromiso</b> 01 <b>Devengado</b> 01 <b>Secuencia</b> 00 <b>Operaciones Contables</b>
<b>Institución:</b> 0004 Consejo Nacional Electoral		
<b>Gerencia Administrativa:</b> 001 GERENCIA CENTRAL		
<b>Unidad Ejecutora:</b> 001 DIRECCION ADMINISTRATIVA Y FINANCIERA		

**REGISTRO DE:** Precompromiso  Compromiso  Devengado  Regularización

**BENEFICIARIOS:**

Nombre o Razón Social	Tipo y No de Documento		Banco y Cuenta		Importe
	Tipo	Documento	Código	Cuenta	
PRODUCTOS SERVICIOS Y SOLUCIONES S DE R L	RTN	08019016844552	00019	01501010419287	536,250.00

**DOCUMENTOS DE RESPALDO**

Tipo de documento: ORDCOM ORDEN DE COMPRA

Fecha de Recepción: 25/11/2021 Fecha de Vencimiento: 27/11/21

Denominación: 7967

Número de Documento: 7967

Secuencia: No.Doc F01 Origen

Proceso de Compra No: 7967

Número de Adjudicación: Fecha Firma origen

**CLASE DE GASTO:**

Servicios Personales  Bienes de uso  Transferencias

Servicios Profesionales y Técnicos  Construcciones  Otros

Bienes y Servicios  Deuda Pública  Pasajes y Viaticos

**OPERACIONES CONTABLES :** Anticipos  Deuda Pública  Devoluciones  Otros

**FUENTE DE FINANCIAMIENTO:** 11 Tesoro Nacional

**ORGANISMO FINANCIADOR:** 1 Tesorería General de la República - Efectivo

SIGADE Denominación TRAMO:

BIP: Denominación TIPO:

CONVENIO:

**IMPUTACION**

PRO	SUB	PROY	ACT OBRA	OBJ GTO	BEN TRAN	CUENTA CONTABLE	DESCRIPCION	IMPORTE MONEDA NACIONAL	IMPORTE MONEDA EXTRANJERA	Dif. Camb.
11	00	000	004	39200	0000		Útiles de Escritorio, Oficina y Enseñanza	536,250.00	0.00	0.00

**SON: QUINIENTOS TREINTA Y SEIS MIL DOSCIENTOS CINCUENTA**

TOTAL AFECTADO	536,250.00	0.00	0.00
TOTAL DEDUCCIONES	0.00	0.00	0.00
TOTAL RETENCIONES	0.00	0.00	0.00
MONTO A PAGAR	536,250.00	0.00	0.00

**RESUMEN DE LA OPERACION**

PAGO POR EL MATERIAL KIT ELECTORAL RESTANTE (97,500 CRAYONES) HERRAMIENTAS DE TRASLADO, ADHESIVO DE SEGURIDAD PARA MALETAS ELECTORAL, PROYECTO CLE PROCESO N° CNE-PEG-UCCE-063/2021. CERTIFICACIONES 2125,1791-2021. PROYECTO CLE PREPARACION DE LA MALETA ELECTORAL.

**CUENTAS BANCARIAS**

Código Banco: 1

Cuenta Origen/CUT: TGR-CUENTA UNICA EN MONEDA NACIONAL

Libreta: Nombre 11101010006181

Número de Cuenta: 04490011102

Número de Libreta: TESORERIA GENERAL DE LA REPUBLICA

**MONEDA:**

Código: HNL Descripción: LEMPIRAS

**Verificado por:** HALVAREZ41 HEIDY GISSEL ALVAREZ MONTES

**Aprobado por:** RSOTO1 RAMON JACOBO SOTO MARTINEZ

**Firmado por:** DVIJIL1 DIRLA JACKELINE VIJIL CARDENAS

**Fecha y hora:** 25/11/2021 18:30:19

**Fecha y hora:** 26/11/2021 10:19:59

**Fecha y hora:** 26/11/2021 10:33:27



República de Honduras

Impreso por: RSOTO1

PROD

# EJECUCION DE GASTOS

F-01

Gestión: 2021

R\_EGA\_F01F07

26/11/2021 10:20:20

Página 1 de 1

<b>Lugar:</b> Distrito Central	<b>Fecha Elaboración:</b> 25/11/2021	<b>DOCUMENTOS DE:</b>	
<b>Institución:</b> 0004 Consejo Nacional Electoral		<b>Precompromiso</b>	00280
<b>Gerencia Administrativa:</b> 001 GERENCIA CENTRAL		<b>Compromiso</b>	01
<b>Unidad Ejecutora:</b> 001 DIRECCION ADMINISTRATIVA Y FINANCIERA		<b>Devengado</b>	01
		<b>Secuencia</b>	00
		<b>Operaciones Contables</b>	

**REGISTRO DE:** Precompromiso  Compromiso  Devengado  Regularización

Nombre o Razón Social	Tipo y No de Documento		Banco y Cuenta		Importe
	Tipo	Documento	Código	Cuenta	
PRODUCTOS SERVICIOS Y SOLUCIONES S DE R L	RTN	08019016844552	00019	01501010419287	536,250.00

<b>DOCUMENTOS DE RESPALDO</b>		ORDEN DE COMPRA		7967	
<b>Tipo de documento</b> ORDCOM	Denominación		Número de Documento	Secuencia	No.Doc F01 Origen
25/11/2021	27/11/21	7967			
Fecha de Recepción	Fecha de Vencimiento	Proceso de Compra No	Número de Adjudicación	Fecha Firma origen	

**CLASE DE GASTO:**

Servicios Personales	<input type="checkbox"/>	Bienes de uso	<input type="checkbox"/>	Transferencias	<input type="checkbox"/>
Servicios Profesionales y Técnicos	<input type="checkbox"/>	Construcciones	<input type="checkbox"/>	Otros	<input type="checkbox"/>
Bienes y Servicios	<input checked="" type="checkbox"/>	Deuda Pública	<input type="checkbox"/>	Pasajes y Viaticos	<input type="checkbox"/>

**OPERACIONES CONTABLES :** Anticipos  Deuda Pública  Devoluciones  Otros

<b>FUENTE DE FINANCIAMIENTO:</b> 11 Tesoro Nacional	<b>SIGADE</b>	<b>TRAMO:</b>
<b>ORGANISMO FINANCIADOR:</b> 1 Tesorería General de la República - Efectivo	<b>BIP:</b>	<b>TIPO:</b>
	<b>CONVENIO:</b>	

IMPUTACION							DESCRIPCION	IMPORTE MONEDA NACIONAL	IMPORTE MONEDA EXTRANJERA	Dif. Camb.
PRO	SUB	PROY	ACT OBRA	OBJ GTO	BEN TRAN	CUENTA CONTABLE				
11	00	000	004	39200	0000		Utiles de Escritorio, Oficina y Enseñanza	536,250.00	0.00	0.00

<b>SON:</b> QUINIENTOS TREINTA Y SEIS MIL DOSCIENTOS CINCUENTA	<b>TOTAL APECTADO</b>	536,250.00	0.00	0.00
	<b>TOTAL DEDUCCIONES</b>	0.00	0.00	0.00
	<b>TOTAL RETENCIONES</b>	0.00	0.00	0.00
	<b>MONTO A PAGAR</b>	536,250.00	0.00	0.00

<b>RESUMEN DE LA OPERACION</b> PAGO POR EL MATERIAL KIT ELECTORAL RESTANTE (97,500 CRAYONES) HERRAMIENTAS DE TRASLADO, ADHESIVO DE SEGURIDAD PARA MALETAS ELECTORAL, PROYECTO CLE PROCESO N° ONE-PEG-UCCE-063/2021, CERTIFICACIONES 2125,1791-2021, PROYECTO CLE: PREPARACION DE LA MALETA ELECTORAL.	<b>CUENTAS BANCARIAS</b>	<b>TGR-CUENTA UNICA EN MONEDA NACIONAL</b>
	Código Banco: 1	Nombre
	Cuenta Origen/CUT	11101010006181
	Libreta	Número de Cuenta
	CUENTA / LIBRETA	04490011102
	Número de Libreta	TESORERIA GENERAL DE LA REPUBLICA

**MONEDA:**

**Código:** HNL **Descripción:** LEMPIRAS

<b>Verificado por:</b> HALVAREZ41 HEIDY GISSEL ALVAREZ MONTES	<b>Aprobado por:</b> RSOTO1 RAMON JACOBO SOTO MARTINEZ	<b>Firmado por:</b>
<b>Fecha y hora:</b> 25/11/2021 18:30:19	<b>Fecha y hora:</b> 26/11/2021 10:19:59	<b>Fecha y hora:</b>

Aprobado en Devengado



República de Honduras

Impreso por: HALVAREZ41

PROD

# EJECUCION DE GASTOS

F-01

Gestión: 2021

R\_EGA\_F01F07

25/11/2021 18:30:32

Página 1 de 1

<b>Lugar:</b> Distrito Central	<b>Fecha Elaboración:</b> 25/11/2021	<b>DOCUMENTOS DE:</b>	
<b>Institución:</b> 0004 Consejo Nacional Electoral		<b>Precompromiso</b>	00280
<b>Gerencia Administrativa:</b> 001 GERENCIA CENTRAL		<b>Compromiso</b>	01
<b>Unidad Ejecutora:</b> 001 DIRECCION ADMINISTRATIVA Y FINANCIERA		<b>Devengado</b>	01
		<b>Secuencia</b>	00
		<b>Operaciones Contables</b>	

**REGISTRO DE:** Precompromiso  Compromiso  Devengado  Regularización

Nombre o Razón Social	Tipo y No de Documento		Banco y Cuenta		Importe
	Tipo	Documento	Código	Cuenta	
PRODUCTOS SERVICIOS Y SOLUCIONES S DE R L	RTN	08019016844552	00019	01501010419287	536,250.00

DOCUMENTOS DE RESPALDO		ORDEN DE COMPRA		Número de Documento		Secuencia	No.Doc F01 Origen
Tipo de documento	ORDCOM	Denominación	7967				
25/11/2021	27/11/21	7967					
Fecha de Recepción	Fecha de Vencimiento	Proceso de Compra No	Número de Adjudicación				Fecha Firma origen

**CLASE DE GASTO:**

Servicios Personales	<input type="checkbox"/>	Bienes de uso	<input type="checkbox"/>	Transferencias	<input type="checkbox"/>
Servicios Profesionales y Técnicos	<input type="checkbox"/>	Construcciones	<input type="checkbox"/>	Otros	<input type="checkbox"/>
Bienes y Servicios	<input checked="" type="checkbox"/>	Deuda Pública	<input type="checkbox"/>	Pasajes y Viaticos	<input type="checkbox"/>

**OPERACIONES CONTABLES :** Anticipos  Deuda Pública  Devoluciones  Otros

<b>FUENTE DE FINANCIAMIENTO:</b> 11 Tesoro Nacional	<b>SIGADE</b>	<b>TRAMO:</b>
<b>ORGANISMO FINANCIADOR:</b> 1 Tesorería General de la República - Efectivo	<b>BIP:</b>	<b>TIPO:</b>
	<b>CONVENIO:</b>	

IMPUTACION							DESCRIPCION	IMPORTE MONEDA NACIONAL	IMPORTE MONEDA EXTRANJERA	Dif. Camb.
PRO	SUB	PROY	ACT OBRA	OBJ GTO	BEN TRAN	CUENTA CONTABLE				
11	00	000	004	39200	0000		Útiles de Escritorio, Oficina y Enseñanza	536,250.00	0.00	0.00
<b>SON: QUINIENTOS TREINTA Y SEIS MIL DOSCIENTOS CINCUENTA</b>							<b>TOTAL AFECTADO</b>	536,250.00	0.00	0.00
							<b>TOTAL DEDUCCIONES</b>	0.00	0.00	0.00
							<b>TOTAL RETENCIONES</b>	0.00	0.00	0.00
							<b>MONTO A PAGAR</b>	536,250.00	0.00	0.00

<b>RESUMEN DE LA OPERACION</b> PAGO POR EL MATERIAL KIT ELECTORAL RESTANTE (97 500 CRAYONES) HERRAMIENTAS DE TRASLADO. ADHESIVO DE SEGURIDAD PARA MALETAS ELECTORAL. PROYECTO CLE PROCESO N° ONE-PEG-UCCE-063/2021. CERTIFICACIONES 2125.1791-2021. PROYECTO CLE. PREPARACION DE LA MALETA ELECTORAL.	<b>CUENTAS BANCARIAS</b> Código Banco: 1	<b>TGR-CUENTA ÚNICA EN MONEDA NACIONAL</b> Nombre 11101010006181 Número de Cuenta 04490011102 Número de Libreta
	Cuenta Origen/CUT	TESORERIA GENERAL DE LA REPUBLICA
	Libreta	
	CUENTA / LIBRETA	

**MONEDA:**  
**Código:** HNL **Descripción:** LEMPIRAS

<b>Verificado por:</b> HALVAREZ41 HEIDY GISSEL ALVAREZ MONTES	<b>Aprobado por:</b>	<b>Firmado por:</b>
<b>Fecha y hora:</b> 25/11/2021 18:30:19	<b>Fecha y hora:</b>	<b>Fecha y hora:</b>



Productos - Servicios y Soluciones S. De R.L.

**PRODUCTOS SERVICIOS Y SOLUCIONES , S. DE R.L.**  
Residencial Plaza, Edificio La Joya, Local 18, Frente al RAP,  
Tegucigalpa MDC, F.M.  
Tel. 2213-8516, Correo: gerencia@prosesos.info  
R.T.N. 08019016844552

CAI: A56763-774F53-CB49A2-5F7440-27B136-26

RANGO AUTORIZADO: 000-002-01-00000001 AL 000-002-01-00000100

FECHA LIMITE EMISION : 11-02-2022

FECHA FACTURA.: 16/12/2021

CUENTE.: CONSEJO NACIONAL ELECTORAL (CNE)

GERENCIA  
VENDEDOR

DIRECCION.: Colonia El Prado, Edificaciones del Río, frente a SYRE, Tegucigalpa MDC,  
Francisco Morazán, Honduras C.A. Tel: (504) 2239-1058

ORDEN DE COMPRA

R.T.N.: 08019019160283    CONTADO  CREDITO

FACTURA No.: 000-002-01-00000048

CODIGO	DESCRIPCION	CANTIDAD	P./ UNITARIO	%ISV	TOTAL
CRAY001	Crayolas	97,500	L 5.50	E L	536,250.00
	U.L.			E	
				E L	-
	ORIGINAL: CLIENTE COPIA.: EMISOR COPIA 2.: ARCHIVO			E L	-
				E L	-
				E L	-
				E L	-
				E L	-

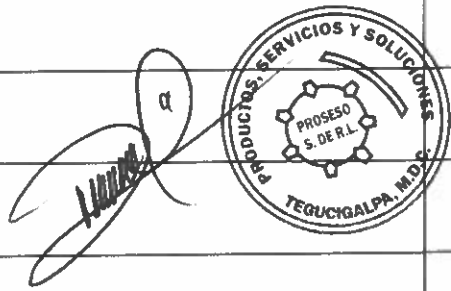



Importe Exonerado	Importe exento	Importe al 15%	Importe al 18%
L 536,250.00	L -	L -	L -
Desc.&Reb.Otorg.	I.S.V.15%	I.S.V.18%	Total a Pagar
L -	L -	L -	L 536,250.00

Quinientos Treinta Y Seis Mil Doscientos Cincuenta Lempras

Nº Correlativo de orden de compra exenta.: \_\_\_\_\_  
Nº Correlativo de constancia de registro exoneracion.: \_\_\_\_\_  
Nº Identificativo del registro de la SAG.: \_\_\_\_\_

LA FACTURA ES BENEFICIO DE TODOS EXIJALA  
FIRMA DEL CLIENTE

 <b>F-DGFA-001</b>	<b>PLATAFORMA ADMINISTRADORA DE MODULOS DE EXONERACIONES DE HONDURAS (PAMEH) ORDEN DE COMPRA EXENTA OC2021109570</b>	
--	--	---

**1 DATOS DE LA EMPRESA**

Nombre o Razón Social :	CONSEJO NACIONAL ELECTORAL		
RTN :	08019019160283		
Código SAG:			
Registro de Exonerados :	R2021000388	Solicitud de Exoneración:	E2020000675
Estado de la OCE :	AUTORIZADA	Fecha de Aprobación OCE:	25/11/2021

**2 INFORMACIÓN GENERAL**

Proyecto :	CONSEJO NACIONAL ELECTORAL		
Aduana :	N/A		
Fecha de Emisión :	24/11/2021	Fecha de Vencimiento :	31/3/2022
Tipo de Compra :	BIENES	Depósito Aduanero:	N/A
Tipo de Documento :	LOCAL	Documento de Compra:	FACTURA

**3 PROVEEDOR**

RTN :	08019016844552
Nombre:	PRODUCTOS SERVICIOS Y SOLUCIONES S DE R L
Observación:	

**4 INDICACIONES ESPECIALES**

Sírvase por este medio proveer al presente beneficiario los siguientes artículos o servicios sin el pago de: **IMPUESTO SOBRE LA VENTA**



**5 DETALLE PEDIDO**

Descripción	Costo en Lempiras
Útiles de escritorio, oficina y enseñanza	536,250.00
<b>TOTAL:</b>	<b>536,250.00</b>

**6 FIRMAS**

 Solicitado por : (Firma y Sello)	 Aprobado por : (Firma y Sello)
--	---



Nombre: *para Jacqueline Guzmán Álvarez*  
 Identidad: *0801-1971-08003*  
 Teléfono: *3381-0596*  
 Fecha: *29/12/21*  
 Firma:   
 Sello: 



Nota: El Proveedor es responsable en verificar que este documento se encuentre debidamente registrado y autorizado en el PAMEH al momento de la emisión de la Factura Comercial





TEGUCIGALPA, M.D.C., 24 DE NOVIEMBRE DE 2021

No. 07967

CHEQUE No. \_\_\_\_\_

POR LPS.

536,250.00

RUÉGOLE LIBRAR A FAVOR DE: PROSESO S. DE R.L.

LA CANTIDAD DE (EN LETRAS): QUINIENTOS TREINTA Y SEIS MIL DOSCIENTOS CINCUENTA LEMPIRAS EXACTOS

POR CONCEPTO DE: PAGO DE MATERIALES KIT ELECTORAL RESTANTES (97,500 CRAYONES), HERRAMIENTAS DE TRASLADO, ADHESIVO DE SEGURIDAD PARA MALETA ELECTORAL, PROYECTO CLE, PROCESO CNE-PEG-UOCE-063/2021, CERTIFICACIONES 2125/1791-2021. SE ADJUNTAN DOCTOS.

CODIFICACIÓN PRESUPUESTARIA

CÓDIGO	CUENTA	DEBE	HABER
39200	<u>UTILIDADES DE ESCRITORIO, OFICINA Y ENSEÑANZA</u>  <u>ELECCIONES GENERALES 2021</u> <u>PROYECTO CLE: PREPARACION DE LA MALETA ELECTORAL</u>  BCH - 11101-01-000618-1	536,250.00	
	TOTALES	536,250.00	536,250.00

CODIFICACIÓN CONTABLE

CÓDIGO	DETALLE	DEBE	HABER
	CONSEJO NACIONAL ELECTORAL RTN 08019019160283  <i>F-01 = 280</i>		
	TOTALES		

*[Signature]*  
HECHO POR

*[Signature]*  
REVISADO POR

*[Signature]*  
APROBADO POR  
  

ORIGINAL - TESORERÍA

COPIA AMARILLA - CONTABILIDAD

COPIA VERDE - DIRECCIÓN ADMINISTRATIVA Y FINANCIERA

11.39 a.m.  
21/11/21



TODOS HACEMOS DEMOCRACIA

REPÚBLICA DE HONDURAS
TRIBUNAL SUPREMO ELECTORAL
ORDEN DE PAGO

No. 07967

TEGUCIGALPA, M.D.C., DE DE

CHEQUE No.

POR LPS.

536,250.00

RUÉGOLE LIBRAR A FAVOR DE: PROCESO S. DE R.L.

LA CANTIDAD DE (EN LETRAS): QUINIENTOS TREINTA Y SEIS MIL DOSCIENTOS CINCUENTA LEPTAS EXACTAS

POR CONCEPTO DE: FONDOS DE PATRIAS DEL ELECTORAL CONTABLES (M. R. 01/01/2015), REFORMAS DE TRABAJO

ADMINISTRATIVO DE SEGURIDAD PARA PARTA ELECTORAL, PROYECTO CLE, PROYECTO CNE-PEG-UICE-083/2011, CERTIFICACIONES DE 2011, 2012, 2013, 2014, 2015, 2016, 2017.

CODIFICACIÓN PRESUPUESTARIA

Table with 4 columns: CÓDIGO, CUENTA, DEBE, HABER. Includes a row for 'TOTALES' with values 536,250.00.

CODIFICACIÓN CONTABLE

Table with 4 columns: CÓDIGO, DETALLE, DEBE, HABER. Includes a row for 'TOTALES' and handwritten notes.

HECHO POR

REVISADO POR

APROBADO POR

ORIGINAL - TESORERÍA

COPIA AMARILLA - CONTABILIDAD

COPIA VERDE - DIRECCIÓN ADMINISTRATIVA Y FINANCIERA

PRODUCTO CENTROAMERICANO HECHO EN HONDURAS POR HB IMPRESORES

HB IMPRESORES, RTN: 08018011418337, Certificado No.9231-14-10900-95, PBX.: 2289-4151, Impreso en Diciembre/2017, numerados del 00001 al 20,000. OP-1652







**ACTA DE RECEPCIÓN DEFINITIVA**

**DEL CONSEJO NACIONAL ELECTORAL Y LA EMPRESA PROSESO S. de R.L. DEL PROCESO NO. CNE-PEG-UCCE-063/2021 DENOMINADO “MATERIALES KIT ELECTORAL RESTANTE, HERRAMIENTAS DE TRASLADO, ADHESIVOS DE SEGURIDAD PARA MALETA ELECTORAL PROYECTO CLE” ELECCIONES GENERALES 2021**

Nosotros, miembros de la Comisión especial de Recepción de los bienes contratados mediante Contratación Directa, constituidos por 1 representantes del Departamento de Proveduría, 1 Representación de la Unidad de Pre Intervención y 1 representante del Proyecto CLE, 1 auditor actuando con EX-OFICIO de parte del TSC, reunidos en las instalaciones INFOP, estando el representante de la empresa **EMPRESA PROSESO S. de R.L.**, constituidos con el único propósito de recibir la entrega de los materiales adquiridos mediante el proceso de contratación directa **CNE-CD-UCCE-063-2021**, la cual se cancelara mediante una orden de compra debido a que su valor es de menor cuantía y por lo cual en nuestras condiciones antes indicadas procedimos hacer oficial y efectiva la recepción de los bienes que continuación se detallan:

Cantidad	Descripción	Precio Unitario	Total en Lps
97,500	crayones	5.50	536,250.00
	<b>TOTAL</b>		<b>536,250.00</b>



Damos fe que recibimos en las instalaciones del INFOP, en la ciudad de Tegucigalpa M.D.C, en presencia de un representante de la sociedad mercantil denominada **EMPRESA PROSESO S. de R.L.**, los accesorios(crayones) para maletas electorales recibéndolos excelentes condiciones físicas para su uso (completamente nuevos) así mismo serán utilizados para los fines que en el tiempo y espacio estime conveniente la Consejo Nacional Electoral (CNE), la cual asume el compromiso de hacer efectivo su registro contable, cuidado, conservación y asignación de responsabilidad correspondiente.

Declaramos y damos fe que el equipo fue recibido y revisado físicamente, encontrándose que los accesorios(candados) no poseen defectos o averías visibles.

En apego a lo establecido en el artículo 223 del Reglamento de la Ley de Contratación del Estado.

Y para constancia se firma la presente ACTA DE RECEPCION DEFINITIVA en la Ciudad de Tegucigalpa M.D.C, a los 12 días del mes de noviembre del año dos mil veintiuno.

**POR LA COMISION DE RECEPCION**

NOMBRE	FIRMA
LEANDRA PASTORA BONILLA SALGUERO (Pre Interven.)	
MARLENE MARTINEZ VALERIO(Proveduría)	
HERNAN AVILA (Gerente CLE)	
REMO JOSSE FLORES (EX OFICIO)	



NOMBRE	EMPRESA	FIRMA
José Francisco Bautista Reyes	EMPRESA PROSESO S. de R.L	





## ORDEN DE COMPRA CNE-PEG-UCCE-063/2021

Señores  
**PROSESO S. DE R.L.**  
Presente

Sírvase a través de la presente Orden de compra, proporcionar lo siguiente:

No.	DESCRIPCIÓN	CANTIDAD	PRECIO UNITARIO LPS	TOTAL A PAGAR LPS
1	CRAYONES	97.500	5.50	536.250.00
<b>TOTAL A PAGAR</b>				<b>536,250.00</b>

Tegucigalpa M. D. C. 12 de Noviembre del 2021

Atentamente,



**LICDA. DIRLA JACKELINE VIJIL CÁRDENAS**  
Directora Administrativa y Financiera



## ORDEN DE COMPRA CNE-PEG-UCCE-063/2021

Señores  
**PROSESO S. DE R.L.**  
Presente

Sírvase a través de la presente Orden de compra, proporcionar lo siguiente:

No.	DESCRIPCIÓN	CANTIDAD	PRECIO UNITARIO LPS	TOTAL A PAGAR LPS
1	CRAYONES	97,500	5.50	536,250.00
TOTAL A PAGAR				536,250.00

Tegucigalpa M. D. C. 12 de Noviembre del 2021

Atentamente,

  
  
**LICDA. DIRLA JACKELINE VJIL CÁRDENAS**  
Directora Administrativa y Financiera





Recibido para revisión  
23/11/21, 9:18 pm.



Tegucigalpa M. D. C. 23 de noviembre de 2021

Oficio No. UCCE 459/11-2021

Remisión de Expediente

**Lic. Dirla Jackeline Vijil Cárdenas**  
**Directora Administrativa y Financiera (CNE)**  
**Consejo Nacional Electoral**

Por este medio la Unidad de Compras y Contrataciones Electorales con el debido respeto, remitimos expediente original N° CNE-PEG-UCCE-063/2021 "**Materiales Kit Electoral Restante, Herramientas de Traslado, Adhesivos de Seguridad para Maleta Electoral Proyecto CLE**" conformado de acuerdo al siguiente detalle:

**CNE-PEG-UCCE-063/2021**

1. Notificación de Adjudicación a la empresa Proceso
2. Notificación de Adjudicación a la empresa Xmedia
3. Notificación de Adjudicación a la empresa Redipo
4. Certificación No. 2125-2021 de adjudicación de fecha 10 de noviembre de 2021.
5. Oficio UCCE 362/11-2021
6. Dictamen de Pre Intervención N° 134-UPG-PE-2021
7. Oficio UCCE 356/11-2021
8. Informe de recomendación UCCE
9. Cotizaciones de las empresas: Larach y Cia, Proceso, Arte Hondureño, Indigo Publicidad, Sinergia, X Media, Redipo.
10. Correos electrónicos de cotización adjunta
11. Correo electrónico de Invitación a Cotizar
12. Invitación a Cotizar
13. Información de plataforma Honducompras1
14. Certificación 1791-2021 de fecha 16 de octubre de 2021 donde se autoriza volver a lanzar los requerimientos.

Agradeciendo su acostumbrada y fina atención.  
Atentamente.



## Notificación de Adjudicación

La Unidad de Compras y Contrataciones Electores (UCCE) comunica lo siguiente en el proceso de adquisición N° CNE-PEG-UCCE-063/2021 denominado **“Materiales Kit Electoral Restante, Herramientas de Traslado, Adhesivos de Seguridad para Maleta Electoral Proyecto CLE”**

El Consejo Nacional Electoral (CNE) ha resuelto adjudicar a la empresa PROSESO S. de R.L. de acuerdo al siguiente detalle:

Producto	Cantidad	Precio unitario en lempiras	Precio total en lempiras
Crayones	97,500.00	5.50	536,250.00
<b>Total</b>			<b>L. 536,250.00</b>

**Precio Total Adjudicado:** Quinientos Treinta y Seis Mil Doscientos Cincuenta Lempiras Exactos (L.536,250.00) como resultado del análisis de las cotizaciones presentadas

Para los fines que estimen convenientes, se extiende la presente notificación a los 12 días del mes de noviembre de 2021.



Lic. Gabriel Flores



Abg. Sulay Andrade



Lic. Edwin Araque

UNIDAD DE COMPRAS Y CONTRATACIONES ELECTORALES

F-01  
etc



## Notificación de Adjudicación

La Unidad de Compras y Contrataciones Electores (UCCE) comunica lo siguiente en el proceso de adquisición N° CNE-PEG-UCCE-063/2021 denominado **“Materiales Kit Electoral Restante, Herramientas de Traslado, Adhesivos de Seguridad para Maleta Electoral Proyecto CLE”**

El Consejo Nacional Electoral (CNE) ha resuelto adjudicar a la empresa **XMEDIA** de acuerdo al siguiente detalle:

Producto	Cantidad	Precio Unitario en lempiras	Precio total en lempiras
Stickers de seguridad para maleta electoral	171,000	2.25	384,750.00
<b>Total</b>			<b>L384,750.00</b>

**Precio Total Adjudicado:** Trescientos Ochenta y Cuatro Mil Setecientos Cincuenta Lempiras Exactos (L.384,750.00) como resultado del análisis de las cotizaciones presentadas

Para los fines que estimen convenientes, se extiende la presente notificación a los 12 días del mes de noviembre de 2021.



Lic. Gabriel Flores



Abg. Sulay Andrade

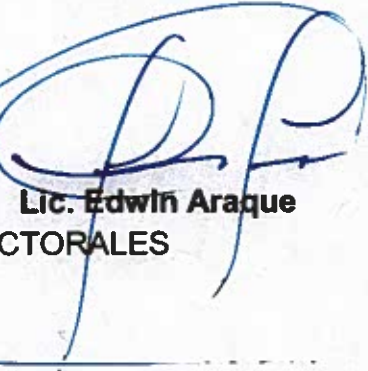

Lic. Edwin Araque

UNIDAD DE COMPRAS Y CONTRATACIONES ELECTORALES



## Notificación de Adjudicación

La Unidad de Compras y Contrataciones Electores (UCCE) comunica lo siguiente en el proceso de adquisición N° CNE-PEG-UCCE-063/2021 denominado **“Materiales Kit Electoral Restante, Herramientas de Traslado, Adhesivos de Seguridad para Maleta Electoral Proyecto CLE”**

El Consejo Nacional Electoral (CNE) ha resuelto adjudicar a la empresa REDIPO de acuerdo al siguiente detalle:

Producto	Cantidad	Precio Unitario en lempiras	Precio total en lempiras
Troco 4 ruedas capacidad convertible 2 en 1 350 kg	2	3,900	7,800.00
Troco de 2 ruedas de 400 kg, ruedas sólidas, doble balero	10	2,450	24,500.00
<b>Total</b>			<b>L32,300.00</b>

**Precio Total Adjudicado:** Treinta y Dos Mil Trescientos Lempiras Exactos (L.32,300.00) como resultado del análisis de las cotizaciones presentadas

Para los fines que estimen convenientes, se extiende la presente notificación a los 12 días del mes de noviembre de 2021.



Lic. Gabriel Flores



Abg. Sulay Andrade



Lic. Edwin Araque

UNIDAD DE COMPRAS Y CONTRATACIONES ELECTORALES





**C**

**CERTIFICACION 2125-2021.** El Infrascrito Secretario General del Consejo Nacional Electoral por este medio **CERTIFICA** la **RESOLUCIÓN** tomada por unanimidad, en el **punto VI (Asuntos Electorales) numeral veinticinco (25) del Acta Número 67-2021**, correspondiente a la Sesión, celebrada por el Pleno de este Organismo Electoral el día lunes ocho (08) de noviembre de dos mil veintiuno (2021), reanudada el día martes nueve (09), miércoles diez (10), del mismo mes y año, que literalmente dice: "El Pleno de Consejeros, recibió Oficio No. UCCE 362/11-2021, de los señores Sulay Andrade y Edwin Araque, Coordinadores de la Unidad de Compras y Contrataciones Electorales, mediante el cual adjuntan para consideración el informe de recomendación del proceso de adquisición No. "CNE-PEG-UCCE-063/2021,"**Materiales Kit Electoral Restantes, Herramientas de Traslado, Adhesivos de Seguridad para Maleta Electoral Proyecto CLE**". Asimismo, adjuntan el dictamen emitido por la Unidad de Pre Intervención del Gasto.

### **INFORME DE RECOMENDACIÓN DE ADQUISICIÓN MEDIANTE CONTRATACIÓN DIRECTA**

Los suscritos miembros de la Unidad de Compras y Contrataciones Electorales (UCCE) nombrados por el Honorable Pleno de Consejeros del Consejo Nacional Electoral (CNE) para el desarrollo y la coordinación de los procesos técnicos de contratación (Art.32 LCE) relacionados al proceso electoral 2021, remitimos al Honorable Pleno de Consejeros del CNE el siguiente informe y su correspondiente recomendación.

**Proceso: CNE-PEG-UCCE-63/2021**

**PARA: "Materiales Kit Electoral Restante, Herramientas de Traslado, Adhesivos de Seguridad para Maleta Electoral Proyecto CLE"**

#### **I. OBJETIVO DE LA CONTRATACIÓN**

La adquisición de trocos, crayones y stickers de seguridad, se realiza con el objetivo que se complete el equipo necesario que será utilizados por los miembros que integren las mesas durante el proceso elecciones generales 2021.

#### **II. ANTECEDENTES DEL PROCESO**

Que mediante Certificación No. 1791-2021 de fecha 16 de octubre de 2021, se instruye a la Unidad de Compras y Contrataciones Electorales (UCCE), lanzar nuevo proceso para la adquisición de Trocos, crayones y stickers de seguridad de maletas electorales, en virtud que estos productos fueron fracasados por la comisión evaluadora asignada al proceso CNE-PEG-UCCE-018/2021

Recibido  
Melisa Chavez  
11-11-2021  
0-10 A. A.



### **PROCEDIMIENTOS DE CONTRATACIÓN (Decreto 61-2021)**

En virtud de tratarse de un proceso de compra conforme al artículo 2 del Decreto 61-2021 en el cual se autoriza al CNE realizar proceso especial o contratación directa para las adquisiciones necesarias para Elecciones Generales 2021, y en atención a lo instruido en la Certificación N° 1791-2021 donde se autoriza volver a lanzar los ítems fracasados, se procedió a publicar mediante plataforma Honducompras1, en fecha 26 de octubre de 2021 el proceso N° **CNE-PEG-UCCE-063/2021** con fecha de recepción de ofertas el 28 de octubre de 2021, se enviaron invitaciones a empresas requiriéndose:

- 171,000 stickers de seguridad para maletas electorales
- 97,500 crayones
- 2 trocos de 4 ruedas
- 10 trocos de 2 ruedas

La UCCE mediante correo electrónico procedió a la invitación a las empresas para atender el requerimiento antes establecido, siendo éstas:

- **PBS**
- **Larach y Cia**
- **Pacasa**
- **Sinergia**
- **XMedia**
- **Índigo Publicidad**
- **Redipo**

En respuesta a las invitaciones giradas y la publicación en plataforma, se recibieron las siguientes cotizaciones:

#### **REDIPO**

<b>Producto</b>	<b>Cantidad</b>	<b>Precio Unitario en Lempiras</b>	<b>Precio total en Lempiras</b>
Troco 4 ruedas capacidad convertible 2 en 1 350 kg	2	L. 3,900.00	L. 7,800.00
Troco de 2 ruedas de 400 kg, ruedas sólidas, doble balero	10	L. 2,450.00	L. 24,500.00
<b>Total</b>			<b>L. 32,300.00</b>

**Observaciones:** La cotización señalada es resultado de negociación en virtud que la empresa en referencia cotizo un equipo de mayor valor trocos de 4 ruedas por L.6,460.00 y trocos de 2 ruedas L.3,400.00 cada uno.



### **XMEDIA**

Producto	Cantidad	Precio Unitario en Lempiras	Precio total en Lempiras
Stickers de seguridad para maleta electoral	171,000	L. 2.25	L. 384,750.00
<b>Total</b>			<b>L. 384,750.00</b>

### **SINERGIA**

Producto	Cantidad	Precio unitario en Lempiras	Precio total en Lempiras
Crayones color negro	97,500	L. 8.00	L. 780,000.00
Stickers de seguridad para maletas electorales	171,000	L. 3.24	L. 554,040.00
<b>Total</b>			<b>L. 1,334,040.00</b>

**Observaciones:** La primera cotización de SINERGIA referente a los crayones cotizaban a un precio unitario de L.11.07

### **INDIGO PUBLICIDAD**

Producto	Cantidad	Precio unitario en Lempiras	Precio total en Lempiras
Stickers de seguridad para maletas electorales	171,000	L. 2.85	L. 487,350.00
<b>Total</b>			<b>L.487,350.00</b>

### **ARTE HONDUREÑO**

Producto	Cantidad	Precio unitario en Lempiras	Precio total en Lempiras
Stickers de seguridad para maletas electorales	171,000	L. 3.51	L. 600,210.00
<b>Total</b>			<b>L. 600,210.00</b>

**Observación:** Oferta presentada en físico

### **PROSESO.**

Producto	Cantidad	Precio unitario en Lempiras	Precio total en Lempiras
Crayones	97,500.00	L. 5.50	L. 536,250.00
<b>Total</b>			<b>L. 536,250.00</b>

**Observaciones:** La empresa mercantil en referencia presenta su cotización de manera fiscal, junto con una nota explicando su interés de querer participar en el proceso, y conforme al cuidado de la buena administración de los recursos esta Unidad de Contratación y Compras Electorales acepta la documentación presentada.



Así mismo se notifica que la compañía Larach y Cia envió una cotización donde estaba ofertando cinta adhesiva en lugar de stickers de Seguridad por lo que no se consideró a la hora de la evaluación.

**RECOMENDACIÓN:**

La Unidad de Compras y Contrataciones Electorales (UCCE) al Honorable Pleno de Consejeros recomienda: **Adjudicar las siguientes empresas:**

**PROSESO** la cantidad de **QUINIENTOS TREINTA Y SEIS MIL DOSCIENTOS CINCUENTA LEMPIRAS EXACTOS (L.536,250.00)** de acuerdo al siguiente detalle:

Producto	Cantidad	Precio unitario en Lempiras	Precio total en Lempiras
Crayones	97,500.00	L. 5.50	L. 536,250.00
<b>Total</b>			<b>L. 536,250.00</b>

A la empresa mercantil **REDIPO** por la cantidad de **TREINTA Y DOS MIL TRESCIENTOS LEMPIRAS EXACTOS (L.32,300.00)** de acuerdo al siguiente detalle:

Producto	Cantidad	Precio Unitario en Lempiras	Precio total en Lempiras
Troco 4 ruedas capacidad convertible 2 en 1 350 kg	2	L. 3,900	L. 7,800.00
Troco de 2 ruedas de 400 kg, ruedas sólidas, doble balero	10	L. 2,450	L. 24,500.00
<b>Total</b>			<b>L. 32,300.00</b>

**Adjudicar** a la empresa **XMEDIA** la cantidad **Trescientos Ochenta Y Cuatro Mil Setecientos Cincuenta Lempiras Exactos (L.384,750.00)** de acuerdo al siguiente detalle:

Producto	Cantidad	Precio Unitario en Lempiras	Precio total en Lempiras
Stickers de seguridad para maleta electoral	171,000	L. 2.25	L. 384,750.00
<b>Total</b>			<b>L. 384,750.00</b>

El Pleno de Consejeros emitirá resolución conforme a dictamen de la Unidad de Pre Intervención del Gasto, a efecto de autorizar la adjudicación, así mismo, se girará instrucción para que el departamento correspondiente emita el debido contrato, indicando que el pago se hará contra acta de recepción a satisfacción suscrita por el proyecto receptor del bien o servicio. Asimismo, en cumplimiento a lo establecido en el artículo 364 de la Constitución de la República, Decreto 61-2021 y en los artículos 23 párrafo tercero y 27 de la Ley de Contratación del Estado, artículos 39 y 40 de su Reglamento, esta Unidad recomienda, se asegure la asignación Presupuestaria del Gasto Correspondiente, previo a la suscripción del contrato. Notificar la resolución que adopte el Pleno de Consejeros del Consejo Nacional a la Unidad de Compras y Contrataciones





Electorales (UCCE), Dirección Administrativa y Financiera (DAF), Asesoría Legal, asimismo se giren las debidas instrucciones para los trámites correspondientes. En fe de lo cual se firma el presente Informe, en la Ciudad de Tegucigalpa M.D.C. a los 08 días del mes de noviembre de 2021.

### DICTAMEN No. 134-UPG-PE-2021

Una vez analizados y revisados la documentación en físico, remitido mediante Oficio No. CNE-UCCE-356-10/2021, por los integrantes de la Unidad de Compras Electorales (UCCE) el día 25 de octubre de 2021, sobre la ejecución DE "MATERIALES KIT ELECTORAL RESTANTE, HERRAMIENTAS DE TRASLADO, ADHESIVOS DE SEGURIDAD PARA MALETA ELECTORAL PROYECTO CLE" denominada, CNE-PEG-UCCE-063/2021 manifestamos los siguiente:

### ANTECEDENTES

**CONSIDERANDO (1):** Que conforme al Decreto Legislativo No. 161-2020 publicado el 10 de agosto de 2021, se Autorizó Procedimientos Especiales para la Contrataciones de la celebración de las Elecciones Generales 2021.

**CONSIDERANDO (2):** La Unidad de Compras y Contrataciones Electorales (UCCE), de conformidad a las instrucciones recibida del Pleno de Consejeros mediante Certificación No. 1791-2021 de fecha 16 de octubre de 2021, se instruye a la Unidad de Compras y Contrataciones Electorales (UCCE), lanzar nuevo proceso para la adquisición de Trocos, crayones y stickers de seguridad de maletas electorales, en virtud que estos productos fueron fracasados por la comisión evaluadora asignada al proceso CNE-PEG-UCCE-018/2021.

**CONSIDERANDO (3):** Que la Unidad de Compras y Contrataciones en su informe recomendó lo siguiente: "La Unidad de Compras y Contrataciones Electorales (UCCE) al Honorable Pleno de Consejeros recomienda: Adjudicar las siguientes empresas:

PROSESO la cantidad de QUINIENTOS TREINTA Y SEIS MIL DOSCIENTOS CINCUENTA LEMPIRAS EXACTOS (L.536,250.00) de acuerdo al siguiente detalle:

Producto	Cantidad	Precio unitario en Lempiras	Precio total en Lempiras
Crayones	97,500.00	L. 5.50	L. 536,250.00
Total			L. 536,250.00

A la empresa mercantil REDIPO por la cantidad de TREINTA Y DOS MIL TRESCIENTOS LEMPIRAS EXACTOS (L.32,300.00) de acuerdo al siguiente detalle:

Producto	Cantidad	Precio Unitario en lempiras	Precio total en lempiras
Troco 4 ruedas capacidad convertible 2 en 1 350 kg	2	L. 3,900	L. 7,800.00



# CNE

CONSEJO NACIONAL ELECTORAL

Construyendo Democracia

Troco de 2 ruedas de 400 kg, ruedas sólidas, doble balero	10	L. 2,450	L. 24,500.00
<b>Total</b>			<b>L.32,300.00</b>

Adjudicar a la empresa XMEDIA la cantidad TRESCIENTOS OCHENTA Y CUATRO MIL SETECIENTOS CINCUENTA LEMPIRAS EXACTOS (L.384,750.00) de acuerdo al siguiente detalle:

Producto	Cantidad	Precio Unitario en Lempiras	Precio total en Lempiras
Stickers de seguridad para maleta electoral	171,000	L. 2.25	L. 384,750.00
<b>Total</b>			<b>L.384,750.00</b>

El Pleno de Consejeros emitirá resolución conforme a dictamen de la Unidad de Pre Intervención del Gasto, a efecto de autorizar la adjudicación, así mismo, se girará instrucción para que el departamento correspondiente emita el debido contrato, indicando que el pago se hará contra acta de recepción a satisfacción suscrita por el proyecto receptor del bien o servicio."

## ANÁLISIS

**CONSIDERANDO (4):** Conforme al artículo 2 numeral 3 Decreto Legislativo No. 61-2021 que dice lo siguiente "Recibir las ofertas a través de la dependencia administrativa correspondiente, en sobre sellado y de forma pública, y emitir un Acta después de su apertura y recepción; el análisis y evaluación de las ofertas debe ser realizada por la Comisión Evaluadora nombrada por el Pleno de Consejeros Propietarios la cual será integrada por un número impar de miembros, quienes emitirán el Informe de Recomendación de Adjudicación."

**CONSIDERANDO (5):** Que de acuerdo al artículo 51 de la Ley de Contratación del Estado "Adjudicación. La adjudicación de los contratos de obra pública o de suministro, se hará al licitador que, Cumpliendo las condiciones de participación, incluyendo su solvencia e idoneidad para ejecutar el Contrato, presente la oferta de precio más bajo o se considere la más económica o ventajosa y por ello mejor calificada, de acuerdo con criterios objetivos que en este último caso serán definidos en el Pliego de Condiciones. Lo anterior se entiende sin perjuicio del margen de preferencia nacional a que se refiere el Artículo 53 de la presente Ley. En todo caso, antes de la adjudicación, si se presentare una oferta normalmente más baja en relación con las demás ofertas o con el presupuesto estimado, se pedirá información adicional al oferente para asegurarse de que pueda cumplir satisfactoriamente el contrato y se practicarán las demás investigaciones que correspondan, sin perjuicio de que se exija una garantía de cumplimiento por el doble del monto previsto en el Artículo 98 de esta Ley. Si la oferta no tuviere fundamento o fuere especulativa será desestimada."

**POR TANTO:** En base los artículos 321 de la Constitución de la República; Artículo 51 de la Ley de Contratación del Estado; Decreto Legislativo No. 061-2021; y a la recomendación realizada por la Unidad de Compras y Contrataciones Electorales (UCCE), por lo cual se establece el siguiente **DICTAMEN** de la revisión del expediente de adquisición y del proceso de



**"MATERIALES KIT ELECTORAL RESTANTE, HERRAMIENTAS DE TRASLADO, ADHESIVOS DE SEGURIDAD PARA MALETA ELECTORAL PROYECTO CLE"** denominado **CNE-PEG-UCCE-063/2021** esta Unidad Pre-Intervención del Gasto determina lo siguiente: **PRIMERO:** Consideró **PROCEDENTE** la Recomendación de Adjudicación a la sociedad mercantil **PROSESO S. de R.L.** por la cantidad de **QUINIENTOS TREINTA Y SEIS MIL DOSCIENTOS CINCUENTA LEMPIRAS EXACTOS (L.536,250.00)**. **SEGUNDO:** Consideró **PROCEDENTE** la Recomendación de Adjudicación a la sociedad mercantil **Representaciones Y Distribuciones Ponce S. de R.L. (REDIPO)** por la cantidad de **TREINTA Y DOS MIL TRESCIENTOS LEMPIRAS EXACTOS (L.32,300.00)**. **TERCERO:** Consideró **PROCEDENTE** la Recomendación de Adjudicación a la sociedad mercantil **XMEDIA** por la cantidad de **TRESCIENTOS OCHENTA Y CUATRO MIL SETECIENTOS CINCUENTA LEMPIRAS EXACTOS (L.384,750.00)**. **CUARTO:** Que el presente Dictamen con la documentación adjunta siga el procedimiento correspondiente. **Abogado Raúl Amílcar Rivera Montoya**, Unidad de Pre-Intervención del Gasto.

**POR TANTO:** El Pleno de Consejeros, por unanimidad de votos. **RESUELVE:** a. **Adjudicar a las empresas siguientes:**

**PROSESO** la cantidad de **Quinientos Treinta y Seis Mil Doscientos Cincuenta Lempiras Exactos (L.536,250.00)** de acuerdo al detalle siguiente:

Producto	Cantidad	Precio unitario en Lempiras	Precio total en Lempiras
Crayones	97,500.00	L. 5.50	L. 536,250.00
<b>Total</b>			<b>L. 536,250.00</b>

A la empresa mercantil **REDIPO** por la cantidad de **Treinta y Dos Mil Trescientos Lempiras Exactos (L.32,300.00)** de acuerdo al siguiente detalle:

Producto	Cantidad	Precio Unitario en Lempiras	Precio total en Lempiras
Troco 4 ruedas capacidad convertible 2 en 1 350 kg	2	L. 3,900	L. 7,800.00
Troco de 2 ruedas de 400 kg, ruedas sólidas, doble balero	10	L. 2,450	L. 24,500.00
<b>Total</b>			<b>L. 32,300.00</b>

Adjudicar a la empresa **XMEDIA** la cantidad **Trescientos Ochenta y Cuatro Mil Setecientos Cincuenta Lempiras Exactos (L.384,750.00)** de acuerdo al siguiente detalle:

Producto	Cantidad	Precio Unitario en Lempiras	Precio total en Lempiras
Stickers de seguridad para maleta electoral	171,000	L. 2.25	L. 384,750.00
<b>Total</b>			<b>L. 384,750.00</b>

*Handwritten:* RE  
F-01=



# CNE

CONSEJO NACIONAL ELECTORAL

Construyendo Democracia

**b. Notificar a las empresas la adjudicación antes mencionada. c. Instruir a la Dirección Administrativa y Financiera y al Departamento de Asesoría Legal, para que emita la respectiva orden de compra o elaborar el respectivo contrato según corresponda, indicando que el pago se hará contra acta de recepción a satisfacción suscrita por el proyecto receptor del bien o servicio, debiendo la Dirección Administrativa y Financiera, afectar los objetos del gasto, correspondientes al Presupuesto de Elecciones Generales 2021”.**

De la presente se deberá entregar copia al Despacho de los Consejeros, Dirección Electoral, Dirección Administrativa y Financiera, Unidad de Compras y Contrataciones Electorales (UCCE), Unidad de Pre Intervención del Gasto, Asesoría Legal, Auditoría Interna.

Para los fines legales pertinentes, se extiende la presente Certificación en la ciudad de Tegucigalpa, Municipio del Distrito Central a los diez (10) días del mes de noviembre de dos mil veintiuno (2021).

  
**ABOG. ALEJANDRO MARTINEZ QUEZADA**  
**SECRETARIO GENERAL**

Certificación No.2084-2021, Acta 64-2021, ocho (8) páginas



DG





Tegucigalpa M.D.C. 09 de noviembre de 2021

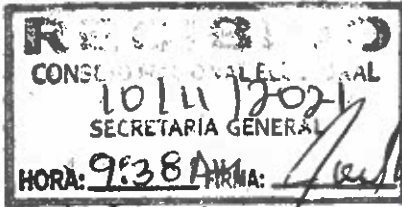

Oficio # UCCE 362/11-2021

Pleno de Consejeros  
**Abg. Kelvin Aguirre**  
 Consejero Presidente  
**Abg. Rixi Moncada**  
 Consejera Secretaria  
**Dra. Ana Paola Hall**  
 Consejera Vocal



Estimados Consejeros:

De la manera más atenta se adjunta para su consideración el informe de recomendación sobre el proceso de adquisición N° CNE-PEG-UCCE-063/2021 **“Materiales Kit Electoral Restante, Herramientas de Traslado, Adhesivos de Seguridad para Maleta Electoral Proyecto CLE”** Asimismo, se adjunta el dictamen emitido por la Unidad de Pre intervención del Gasto.

Agradeciendo de antemano la atención la presente, nos suscribimos de ustedes.

**Gabriel Flores**

**Sulay Andrade**

**Edwin Araque**

**Unidad de Compras y Contrataciones Electorales**

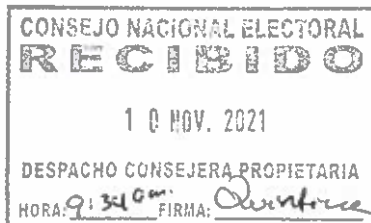



Recibido  
Silvia Andrad  
UCCE-8-11-2021  
19:50

**DICTAMEN No. 134-UPG-PE-2021**

08 de noviembre de 2021.

**Señores**  
**Unidad de Compras Electores (UCCE).**

**DICTAMEN**

Una vez analizados y revisados la documentación en físico, remitido mediante Oficio No. CNE-UCCE-356-10/2021, por los integrantes de la Unidad de Compras Electorales (UCCE) el día 25 de octubre de 2021, sobre la ejecución DE "MATERIALES KIT ELECTORAL RESTANTE, HERRAMIENTAS DE TRASLADO, ADHESIVOS DE SEGURIDAD PARA MALETA ELECTORAL PROYECTO CLE" denominada, CNE-PEG-UCCE-063/2021 manifestamos los siguiente:

**ANTECEDENTES**

**CONSIDERANDO (1):** Que conforme al Decreto Legislativo No. 161-2020 publicado el 10 de agosto de 2021, se Autorizó Procedimientos Especiales para la Contrataciones de la celebración de las Elecciones Generales 2021.

**CONSIDERANDO (2):** La Unidad de Compras y Contrataciones Electorales (UCCE), de conformidad a las instrucciones recibida del Pleno de Consejeros mediante Certificación No. 1791-2021 de fecha 16 de octubre de 2021, se instruye a la Unidad de Compras y Contrataciones Electorales (UCCE), lanzar nuevo proceso pata la adquisición de Trocos, crayones y stickers de seguridad de maletas electorales, en virtud que estos productos fueron fracasados por la comisión evaluadora asignada al proceso CNE-PEG-UCCE-018/2021.

**CONSIDERANDO (3):** Que la Unidad de Compras y Contrataciones en su informe recomendó lo siguiente: *"La Unidad de Compras y Contrataciones Electorales (UCCE) al Honorable Pleno de Consejeros recomienda: Adjudicar las siguientes empresas:*

**PROSESO** la cantidad de **QUINIENTOS TREINTA Y SEIS MIL DOSCIENTOS CINCUENTA LEMPIRAS EXACTOS (L.536,250.00)** de acuerdo al siguiente detalle:

Producto	Cantidad	Precio unitario en lempiras	Precio total en lempiras
Crayones	97,500.00	5.50	536,250.00
<b>Total</b>			<b>536,250.00</b>

A continuación se detallan los productos y cantidades solicitados: **REQUERIDO** por la cantidad de **TREINTA Y DOS MIL**



Producto	Cantidad	Precio Unitario en lempiras	Precio total en lempiras
Troco 4 ruedas capacidad convertible 2 en 1 350 kg	2	3,900	7,800.00
Troco de 2 ruedas de 400 kg, ruedas sólidas, doble balero	10	2,450	24,500.00
Total			L32,300.00

**Adjudicar a la empresa XMEDIA la cantidad TRESCIENTOS OCHENTA Y CUATRO MIL SETECIENTOS CINCUENTA LEMPIRAS EXACTOS (L.384,750.00) de acuerdo al siguiente detalle:**

Producto	Cantidad	Precio Unitario en lempiras	Precio total en lempiras
Stickers de seguridad para maleta electoral	171,000	2.25	384,750.00
Total			L384,750.00

*El Pleno de Consejeros emitirá resolución conforme a dictamen de la Unidad de Pre Intervención del Gasto, a efecto de autorizar la adjudicación, así mismo, se girará instrucción para que el departamento correspondiente emita el debido contrato, indicando que el pago se hará contra acta de recepción a satisfacción suscrita por el proyecto receptor del bien o servicio.”*

## ANÁLISIS

**CONSIDERANDO (4):** Conforme al artículo 2 numeral 3 Decreto Legislativo No. 61-2021 que dice lo siguiente *“Recibir las ofertas a través de la dependencia administrativa correspondiente, en sobre sellado y de forma pública, y emitir un Acta después de su apertura y recepción; el análisis y evaluación de las ofertas debe ser realizada por la Comisión Evaluadora nombrada por el Pleno de Consejeros Propietarios la cual será integrada por un número impar de miembros, quienes emitirán el Informe de Recomendación de Adjudicación.”*

**CONSIDERANDO (5):** Que de acuerdo al artículo 51 de la Ley de Contratación del Estado *“Adjudicación. La adjudicación de los contratos de obra pública o de suministro, se hará al licitador que, Cumpliendo las condiciones de participación, incluyendo su solvencia e idoneidad para ejecutar el Contrato, presente la oferta de precio más bajo o se considere la más económica o ventajosa y por ello mejor calificada. de acuerdo con criterios objetivos que en este último caso serán definidos*



*adicional al oferente para asegurarse de que pueda cumplir satisfactoriamente el contrato y se practicarán las demás investigaciones que correspondan, sin perjuicio de que se exija una garantía de cumplimiento por el doble del monto previsto en el Artículo 98 de esta Ley. Si la oferta no tuviere fundamento o fuere especulativa será desestimada.”*

**POR TANTO:** En base los artículos 321 de la Constitución de la República; Artículo 51 de la Ley de Contratación del Estado; Decreto Legislativo No. 061-2021; y a la recomendación realizada por la Unidad de Compras y Contrataciones Electorales (UCCE), por lo cual se establece el siguiente **DICTAMEN** de la revisión del expediente de adquisición y del proceso de **“MATERIALES KIT ELECTORAL RESTANTE, HERRAMIENTAS DE TRASLADO, ADHESIVOS DE SEGURIDAD PARA MALETA ELECTORAL PROYECTO CLE”** denominado **CNE-PEG-UCCE-063/2021** esta Unidad Pre-Intervención del Gasto determina lo siguiente: **PRIMERO:** Consideró **PROCEDENTE** la Recomendación de Adjudicación a la sociedad mercantil **PROSESO S. de R.L.** por la cantidad de **QUINIENTOS TREINTA Y SEIS MIL DOSCIENTOS CINCUENTA LEMPIRAS EXACTOS (L.536,250.00)**. **SEGUNDO:** Consideró **PROCEDENTE** la Recomendación de Adjudicación a la sociedad mercantil **Representaciones Y Distribuciones Ponce S. de R.L. (REDIPO)** por la cantidad de **TREINTA Y DOS MIL TRESCIENTOS LEMPIRAS EXACTOS (L.32,300.00)**. **TERCERO:** Consideró **PROCEDENTE** la Recomendación de Adjudicación a la sociedad mercantil **XMEDIA** por la cantidad de **TRESCIENTOS OCHENTA Y CUATRO MIL SETECIENTOS CINCUENTA LEMPIRAS EXACTOS (L.384,750.00)**. **CUARTO:** Que el presente Dictamen con la documentación adjunta siga el procedimiento correspondiente.

**Abogado RAÚL AMILCAR RIVERA MONTOYA**  
Unidad de Pre-Intervención del Gasto



Tegucigalpa, M.D.C. 08 de noviembre de 2021

Oficio No. CNE-UCCE-356-11/2021

**Lic. Leandra Pastora Bonilla Salguero**  
**Abog. Ludin Sulay Andrade**  
**Abog. Raúl Rivera.**  
**UNIDAD PRE-INTERVENCION DEL GASTO (UPIG)**  
**Consejo Nacional Electoral (CNE)**

**Asunto:** REMISIÓN DE INFORME DE "MATERIALES KIT ELECTORAL RESTANTE, HERRAMIENTAS DE TRASLADO, ADHESIVOS DE SEGURIDAD PARA MALETA ELECTORAL PROYECTO CLE" N° CNE-PEG-UCCE-063/2021.

Estimados(as) señores(as):

Reciban un cordial saludo; Por medio de la presente la UCCE hace remisión formal de Informe de "Materiales Kit Electoral Restante, Herramientas de Traslado, Adhesivos de Seguridad para Maleta Electoral Proyecto CLE" N° CNE-PEG-UCCE-063/2021, con el objetivo que la Unidad de Pre-Intervención del Gasto realice su respectivo dictamen.

Con alta estima;

*Recibido  
8-11-2021  
9:17 AM  
P.M.*

**ABG. LUDIN ANDRADE**

**LIC. GABRIEL FLORES**

**LIC. EDWIN ARAQUE**

**UNIDAD DE COMPRAS Y CONTRATACIONES ELECTORALES**





**UNIDAD DE COMPRAS Y CONTRATACIONES ELECTORALES  
(UCCE)**

**INFORME DE RECOMENDACIÓN DE ADJUDICACIÓN DEL  
PROCESO:**

**CNE-PEG-UCCE- 063/2021**

**“Materiales Kit Electoral Restante, Herramientas de Traslado,  
Adhesivos de Seguridad para Maleta Electoral Proyecto CLE”**

**08 de noviembre 2021**



## INFORME DE RECOMENDACIÓN DE ADQUISICIÓN MEDIANTE CONTRATACIÓN DIRECTA

Los suscritos miembros de la Unidad de Compras y Contrataciones Electorales (UCCE) nombrados por el Honorable Pleno de Consejeros del Consejo Nacional Electoral (CNE) para el desarrollo y la coordinación de los procesos técnicos de contratación (Art.32 LCE) relacionados al proceso electoral 2021, remitimos al Honorable Pleno de Consejeros del CNE el siguiente informe y su correspondiente recomendación.

**Proceso: CNE-PEG-UCCE-63/2021**

**PARA: "Materiales Kit Electoral Restante, Herramientas de Traslado, Adhesivos de Seguridad para Maleta Electoral Proyecto CLE"**

### I. OBJETIVO DE LA CONTRATACIÓN

La adquisición de trocos, crayones y stickers de seguridad, se realiza con el objetivo que se complete el equipo necesario que será utilizados por los miembros que integren las mesas durante el proceso elecciones generales 2021.

### II. ANTECEDENTES DEL PROCESO

Que mediante Certificación No. 1791-2021 de fecha 16 de octubre de 2021, se instruye a la Unidad de Compras y Contrataciones Electorales (UCCE), lanzar nuevo proceso para la adquisición de Trocos, crayones y stickers de seguridad de maletas electorales, en virtud que estos productos fueron fracasados por la comisión evaluadora asignada al proceso CNE-PEG-UCCE-018/2021

### **PROCEDIMIENTOS DE CONTRATACIÓN (Decreto 61-2021)**

En virtud de tratarse de un proceso de compra conforme al artículo 2 del Decreto 61-2021 en el cual se autoriza al CNE realizar proceso especial o contratación directa para las adquisiciones necesarias para Elecciones Generales 2021, y en atención a lo instruido en la Certificación N° 1791-2021 donde se autoriza volver a lanzar los ítems fracasados, se procedió a publicar mediante plataforma Honducompras1, en fecha 26 de octubre de 2021 el proceso N° **CNE-PEG-UCCE-**



063/2021 con fecha de recepción de ofertas el 28 de octubre de 2021, se enviaron invitaciones a empresas requiriéndose:

- 171,000 stickers de seguridad para maletas electorales
- 97,500 crayones
- 2 trocos de 4 ruedas
- 10 trocos de 2 ruedas

La UCCE mediante correo electrónico procedió a la invitación a las empresas para atender el requerimiento antes establecido, siendo éstas:

- **PBS**
- **Larach y Cia**
- **Pacasa**
- **Sinergia**
- **XMedia**
- **Índigo Publicidad**
- **Redipo**

En respuesta a las invitaciones giradas y la publicación en plataforma, se recibieron las siguientes cotizaciones:

**REDIPO**

Producto	Cantidad	Precio Unitario en lempiras	Precio total en lempiras
Troco 4 ruedas capacidad convertible 2 en 1 350 kg	2	3,900	7,800.00
Troco de 2 ruedas de 400 kg, ruedas sólidas, doble balero	10	2,450	24,500.00
<b>Total</b>			<b>L32,300.00</b>

**Observaciones:** La cotización señalada es resultado de negociación en virtud que la empresa en referencia cotizo un equipo de mayor valor trocos de 4 ruedas por L.6,460.00 y trocos de 2 ruedas L.3,400.00 cada uno



**XMEDIA**

Producto	Cantidad	Precio Unitario en lempiras	Precio total en lempiras
Stickers de seguridad para maleta electoral	171,000	2.25	384,750.00
<b>Total</b>			<b>L384,750.00</b>

**SINERGIA**

Producto	Cantidad	Precio unitario en lempiras	Precio total en lempiras
Crayones color negro	97,500	8.00	780,000.00
Stickers de seguridad para maletas electorales	171,000	3.24	554,040.00
<b>Total</b>			<b>L1,334.040.00</b>

**Observaciones:** La primera cotización de SINERGIA referente a los crayones cotizaban a un precio unitario de L.11.07

**INDIGO PUBLICIDAD**

Producto	Cantidad	Precio unitario en lempiras	Precio total en lempiras
Stickers de seguridad para maletas electorales	171,000	2.85	487,350.00
<b>Total</b>			<b>L487,350.00</b>



### ARTE HONDUREÑO

Producto	Cantidad	Precio unitario en lempiras	Precio total en lempiras
Stickers de seguridad para maletas electorales	171,000	3.51	600,210.00
<b>Total</b>			<b>L600,210.00</b>

**Observación:** Oferta presentada en físico

### PROSESO.

Producto	Cantidad	Precio unitario en lempiras	Precio total en lempiras
Crayones	97,500.00	5.50	536,250.00
<b>Total</b>			<b>536,250.00</b>

**Observaciones:** La empresa mercantil en referencia presenta su cotización de manera fisca, junto con una nota explicando su interés de querer participar en el proceso, y conforme al cuidado de la buena administración de los recursos esta Unidad de Contratación y Compras Electorales acepta la documentación presentada.

Así mismo se notifica que la compañía Larach y Cia envió una cotización donde estaba ofertando cinta adhesiva en lugar de stickers de Seguridad por lo que no se consideró a la hora de la evaluación.

### RECOMENDACIÓN:

La Unidad de Compras y Contrataciones Electorales (UCCE) al Honorable Pleno de Consejeros recomienda: **Adjudicar las siguientes empresas:**

**PROSESO** la cantidad de **QUINIENTOS TREINTA Y SEIS MIL DOSCIENTOS CINCUENTA LEMPIRAS EXACTOS (L.536,250.00)** de acuerdo al siguiente detalle:





Producto	Cantidad	Precio unitario en lempiras	Precio total en lempiras
Crayones	97,500.00	5.50	536,250.00
<b>Total</b>			<b>536,250.00</b>

A la empresa mercantil **REDIPO** por la cantidad de **TREINTA Y DOS MIL TRESCIENTOS LEMPIRAS EXACTOS (L.32,300.00)** de acuerdo al siguiente detalle:

Producto	Cantidad	Precio Unitario en lempiras	Precio total en lempiras
Troco 4 ruedas capacidad convertible 2 en 1 350 kg	2	3,900	7,800.00
Troco de 2 ruedas de 400 kg, ruedas sólidas, doble balero	10	2,450	24,500.00
<b>Total</b>			<b>L32,300.00</b>

Adjudicar a la empresa **XMEDIA** la cantidad **TRESCIENTOS OCHENTA Y CUATRO MIL SETECIENTOS CINCUENTA LEMPIRAS EXACTOS (L.384,750.00)** de acuerdo al siguiente detalle:

Producto	Cantidad	Precio Unitario en lempiras	Precio total en lempiras
Stickers de seguridad para maleta electoral	171,000	2.25	384,750.00
<b>Total</b>			<b>L384,750.00</b>



El Pleno de Consejeros emitirá resolución conforme a dictamen de la Unidad de Pre Intervención del Gasto, a efecto de autorizar la adjudicación, así mismo, se girará instrucción para que el departamento correspondiente emita el debido contrato, indicando que el pago se hará contra acta de recepción a satisfacción suscrita por el proyecto receptor del bien o servicio.

Asimismo, en cumplimiento a lo establecido en el artículo 364 de la Constitución de la República, Decreto 61-2021 y en los artículos 23 párrafo tercero y 27 de la Ley de Contratación del Estado, artículos 39 y 40 de su Reglamento, esta Unidad recomienda, se asegure la asignación Presupuestaria del Gasto Correspondiente, previo a la suscripción del contrato. Notificar la resolución que adopte el Pleno de Consejeros del Consejo Nacional a la Unidad de Compras y Contrataciones Electorales (UCCE), Dirección Administrativa y Financiera (DAF), Asesoría Legal, asimismo se giren las debidas instrucciones para los trámites correspondientes.

En fe de lo cual se firma el presente Informe, en la Ciudad de Tegucigalpa M.D.C. a los 08 días del mes de noviembre de 2021.

Cc: Asesoría Legal  
Cc: DAF  
Cc: Archivo  
Cc: Pre intervención del Gasto

**LARACH & CIA S. DE R.L. SALA #4**

Tegucigalpa, M.D.C., Fco. Morazán, R.T.N. 08019000235234

Col. Miramontes calle La Salud #1347

larachco@larachycia.com / cotizaciones4@larachycia.com / www.larachycia.com



#1 en Ferreteria

Tel. 2290-7600

**COTIZACION**

No.: S04T99CO118496

Page 1 of 1

CLIENTE: C210543 RTN: 05019995104574 CENTRAL DE INGENIOS, S.A. DE C.V.

Fecha: 28 Octubre 2021

Colonia Inestroza, contiguo a ECOHSA  
ComayaguelaValida por cinco (5) días  
Cotizado Por: wer Alexander Flores Aguilar

CÓDIGO	DESCRIPCIÓN	CANTIDAD	UNIDAD	PRECIO	DSCTO	I.S.V.	TOTAL
09990011	CINTA ADH.3M 471 VFG 2x36YD P/SEÑALAR	6.00	ROLLO	452.17	0.00	406.96	3,120.00
08990021	CINTA ANTIDESLIZ.3M 370 2-PLGx60 GRIS	120.00	PIE	24.35	373.98	382.16	2,929.91

Comentario:						<b>SUB-TOTAL :</b>	5,634.78
						<b>EXENTO :</b>	0.00
						<b>DESCUENTOS Y REBAJAS :</b>	373.98
						<b>IMPUESTO 15% :</b>	789.12
						<b>TOTAL :</b>	<b>6,049.91</b>

\* Cemento y hierro no aplican para esta validez \*Precios sujetos a cambio sin previo aviso.

\*Pago de cemento con tarjeta solo Ficohsa (débito y crédito)

\* Favor CONFIRMAR EXISTENCIAS, antes de realizar cualquier método de pago. \*

**IMPORTANTE:** En cumplimiento al acuerdo 481-2017 Régimen de Facturación, Otros documentos fiscales y Registro fiscal de imprentas, para cada retención de Impuesto a Larach & Cia. S de R L de CV, es obligatorio la presentación del documento Comprobante de Retención Original ; este deberá cumplir con todos los requisitos estable en el presente reglamento según Art.33, caso contrario favor de emitir pago completo (Lo anterior incluye las instituciones de gobierno)



Productos – Servicios y Soluciones S. De R. L.

Tegucigalpa, M.D.C.  
28 de Octubre 2021

Señores:  
Unidad de Compras y Contrataciones Electorales  
Consejo Nacional Electoral  
Su Oficina

Estimados Señores:

Mi representada Productos, Servicios y Soluciones, S. de R. L., adjunta con la presente, cotización para participar en el proceso denominado CNE-PEG-UCEE-063-2021, Contratación Directa por Cotización, Materiales Kit Electoral Restantes, Herramientas de Trabajo, Adhesivos de Seguridad para Maleta Electoral proyecto CLE, en el producto crayolas.

En caso de salir adjudicados se encuentra con la disponibilidad del producto para entrega inmediata.

Sin otro particular

  
**José Francisco Bautista Reyes**  
Gerente General





Productos – Servicios y Soluciones S. De R. L.

Sres.: Unidad de Compras y Contrataciones Electorales  
Consejo Nacional Electoral

**Nombre / Casa Comercial:** Productos Servicios y Soluciones S de R L

**Dirección:** Bo. La Joya Edificio la Joya No. 3 Local # 18

**Teléfono:** 2213-8516 / 3263-2573

**E-mail:** gerencia@prosesos.info

**Fecha de cotización:** 28 de Octubre 2021

**Validez de la Oferta:** 10 /Nov/ 2021

**Tiempo de Entrega:** INMEDIATA

**Garantía del Producto:** 30 días

**Referencia:** CNE-PEG-UCCE-063-2021

No.	Material	Cantidad	Precio Unitario	Precio Total
1	Crayolas	97,500	5.50	L. 536,250.00
	U.L.			
Sub - Total				L. 536,250.00
Impuesto sobre Venta				Exento
Son Quinientos Treinta y Seis Mil Doscientos Cincuenta Lempiras Exactos.			<b>Total</b>	<b>L. 536,250.00</b>

José Francisco Barrantes Reyes  
Gerente General

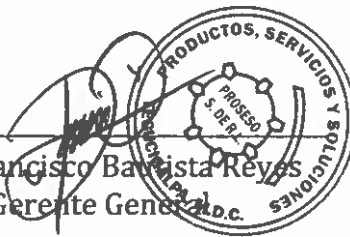







Secretaría de Estado en el  
Despacho de Finanzas

www.sefin.gob.hn

CONSTANCIA DE REGISTRO DE BENEFICIARIOS

28/04/2017 11:37:29

Gestión: 2017

R\_BEN\_DOCB\_DOC

Página 1 de 1



Lugar: Distrito Central  
Fecha Elaboración: 19/04/2017

Número de Documento: 00203791 - 000  
Tipo Operación: Creación  
Estado: ENTREGADO

TESORERIA GENERAL DE LA REPUBLICA

NOMBRE O RAZON SOCIAL: OSCAR ARMANDO RIVERA PAGOADA SIGLA Beneficiario:  
Actividad Comercial: IMPRENTA E INDUSTRIAS Institución:  
Clase: GRAFICAS ARTE HONDUREÑO Tipo: PROVEEDOR, CONTRATISTA O  
PERSONA NATURAL BENEFICIARIO GENERAL

IDENTIFICACION

País: HONDURAS  
Tipo de Documento: TARJETA DE IDENTIDAD  
Número Documento: 1509-1968-00051

RTN Nro: 15091968000510

DOMICILIO

Dirección: BARRIO FINLAY FRENTE AL PARQUE CASA 1221  
Fax: 9962-1977 Email: artehondurivera@yahoo.com.mx Teléfono: 2220-5273  
Departamento: DEPARTAMENTO DE FRANCISCO MORAZAN País: HONDURAS

REPRESENTANTE

Nombre: OSCAR ARMANDO RIVERA PAGOADA  
País: HONDURAS Tipo de Documento: TARJETA DE IDENTIDAD  
Número Documento: 1509-1968-00051 Poder Legal:

APODERADO

CUENTAS BANCARIAS

Banco	Tipo Cuenta	Número Cuenta	Libreta CUT
BANCO DE OCCIDENTE S.A.	Caja de Ahorro	21-404-108983-1	

TERMINOS DE ADHESION

POR LA PRESENTE DECLARO QUE AUTORIZO A LA TESORERIA GENERAL DE LA REPUBLICA A QUE DEPOSITE EN LAS CUENTAS BANCARIAS QUE YO INDIQUE, LOS MONTOS QUE POR CUALQUIER CONCEPTO ME ADEUDE EL GOBIERNO, RELACIONADOS CON MIS NEGOCIOS O ACTIVIDADES CON EL MISMO, Y RECONOZCO EL PODER CANCELATORIO DE DICHOS PAGOS RESPECTO DE LAS DEUDAS RELACIONADAS. ASIMISMO ME COMPROMETO A COMUNICAR FEHACIENTEMENTE A LA TESORERIA GENERAL DE LA REPUBLICA, SOBRE CUALQUIER CAMBIO EN MIS CUENTAS BANCARIAS, DE MODO QUE SE PUEDAN EFECTUAR DICHOS PAGOS EN TODO MOMENTO.

FIRMA DEL TITULAR \_\_\_\_\_ NOMBRE \_\_\_\_\_ FECHA \_\_\_\_\_

Elaborado por: RMONDRAGON

Fecha: 19/04/2017 10:28:29

Impreso por: BACOSTA1

Fecha: 28/04/2017 11:37:29

Aprobado por: KAVILA1

Fecha: 19/04/2017 10:36:47



**Industrias Gráficas  
Arte Hondureño**  
Su impresión de calidad

Bo. el Finlay, frente al parque Finlay, casa #1221  
Tegucigalpa, M.D.C. E-mail: [artehondurivera@yahoo.com.mx](mailto:artehondurivera@yahoo.com.mx)  
Tel.: 2220-5273

Impresiones OFFSET, Tipografía, Platters, Sellos, etc...

## COTIZACIÓN

### DETALLES

Presente General de la Empresa Mercantil denominada: INDIGO presenta la siguiente oferta económica mediante Cotización para: "HERRAMIENTAS DE TRASLADO, HERRAMIENTAS RESTANTES, PROYECTO CLE."

Detalle Técnico	PRECIO UNITARIO	TOTAL
Cartón blanco de 80gr. Alto 8cm, acabado fuerte, resistente, con logotipo del consejo a colores, Vinyl Adhesivo 20/140.	Lps. 2.85	Lps. 487,350.00
<b>TOTAL</b>		<b>Lps. 487,350.00</b>

Hoja 120/140

**índigo**  
publicidad



# SINERGI A

## COTIZACIÓN

CENTRO EMPRESARIAL ANILLO PERIFÉRICO, BODEGA PM,  
TEGUCIGALPA M.D.C.

RTN: 08019017953000

Tel: + 504 2243-2514

WhatsApp: + 504 9746- 2635 / 3364-2220

EMPRESA **CONSEJO NACIONAL ELECTORAL CNE-PEG-UCCE-063/2021**

RTN

DIRECCIÓN COL. EL PRADO FRENTE A SYRE

TELÉFONO

CONTACTO

NO. 000-001-00-00112

FECHA 28 OCTUBRE 2021

### LOTE #1

NO.	CANT.	UNI.	PRODUCTO	DESCRIPCIÓN	PRECIO UNI.	SUBTOTAL
1	97500	UNI.	CRAYONES	Color negro, textura sólida, alto 10cm, <b>grosor 1cm</b> , corte hexagonal	L 8.00	L 780,000.00
2	171000	uni.	STICKERS DE SEGURIDAD PARA MALETA ELECTORAL	Vinil adhesivo color blanco de 80gr (alto 8cm, largo 16cm, pegado fuerte, resistente, serigrafía negra, con logo del CNE a colores	L 3.24	L 554,040.00
<b>TOTAL</b>						<b>L 1,334,040.00</b>

## MÁS INFORMACIÓN

Valor en letras

Un millón trescientos treinta y cuatro con cuarenta exactos

Validez de cotización

30 días calendario.

INVERSIONES GRUPO SINERGIA S.A. DE C.V.

MSosa.  
SINERGIA

# SINERGIA

## COTIZACIÓN

CENTRO EMPRESARIAL ANILLO PERIFÉRICO, BODEGA PM,  
TEGUCIGALPA M.D.C.  
RTN: 08019017953000  
Tel: + 504 2243-2514  
WhatsApp: + 504 9746- 2635 / 3364-2220

**EMPRESA** CONSEJO NACIONAL ELECTORAL CNE-PEG-UCCE-063/2021  
**RTN**  
**DIRECCIÓN** COL. EL PRADO FRENTE A SYRE  
**TELÉFONO**  
**CONTACTO**

**NO.** 000-001-00-00112  
**FECHA** 28 OCTUBRE 2021

### LOTE #1

NO.	CANT.	UNI.	PRODUCTO	DESCRIPCIÓN	PRECIO UNI.	SUBTOTAL
1	97500	UNI.	CRAYONES	Color negro, contextura sólida, alto 10cm, grosor 1cm, corte hexagonal	L 11.07	L 1,079,325.00
2	171000	uni.	STICKERS DE SEGURIDAD PARA MALETA ELECTORAL	Vinil adhesivo color blanco de 80gr (alto 8cm, largo 16cm, pegado fuerte, resistente, serigrafía negra, con logo del CNE a colores	L 3.24	L 554,040.00
<b>TOTAL</b>						<b>L 1,633,365.00</b>

### MÁS INFORMACIÓN

Valor en letras

Un millón seiscientos treinta y tres mil trescientos sesenta y cinco lempiras exactos

Validez de cotización

30 días calendario.

INVERSIONES GRUPO SINERGIA S.A. DE C.V.

M. J. J. J.  
SINERGIA







# REDIPO

Representaciones y Distribuciones Ponce

Boulevard Morazan, Media cuadra arriba de Centro  
Comercial Los Arcos  
Tegucigala M.D.C. Honduras  
Tel. 2221-0896 / 2221-4849/3200-6609  
RTN # 08019012466571  
[encomiendas@redipon.com](mailto:encomiendas@redipon.com)



## COTIZACIÓN

Fecha:	03/11/2021
Cotizacion #	15022021-1432
Cotiza	David lagos
Valido hasta	03/12/2021
FORMA DE PAGO	30 DIAS

**EMPRESA: CONSEJO NACIONAL ELECTORAL**

**CNE-PEG-UCCE-063/2021**

Tegucigalpa M.D.C.

Nº	DESCRIPCIÓN	CANT	TIEMPO DE ENTREGA	IMAGEN	PRECIO UNITARIO	PRECIO
1	TROCO 4 RUEDAS CAPACIDAD convertible 2 en 1 350 kg	2	INMEDIATA		L 3.900.00	L 7.800.00 ✓
3	troco de 2 ruedas de 400 kg, ruedas sólidas, doble balero	10	INMEDIATA		L 2.450.00	L 24.500.00 ✓

EXENTO	
SUB TOTAL	L 32,300.00
ISV	L 4,845.00
VALOR A PAGAR	L 37,145.00

David Lagos



**REDIPO**  
Representaciones y Distribuciones Ponce

Boulevard Morazan, Media cuadra arriba de Centro  
Comercial Los Arcos  
Tegucigalpa M.D.C. Honduras  
Tel. 2221-0896 / 2221-4849/3200-6609  
RTN # 08019012466571  
[gerenciageneral@redipohn.com](mailto:gerenciageneral@redipohn.com)

**EMPRESA: CONSEJO NACIONAL ELECTORAL**  
**CNE-PEG-UCCE-063/2021**

Tegucigalpa M.D.C.

**COTIZACIÓN**

Fecha:	28/10/2021
Cotizacion #	15022021-1009
Cotiza	David lagos
Valido hasta	28/11/2021
FORMA DE PAGO	30 DIAS

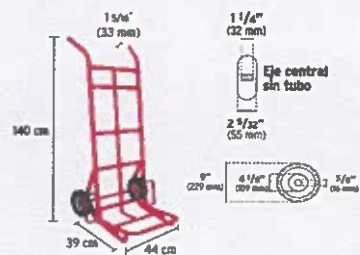
CANT	DESCRIPCIÓN	CANT	TIEMPO DE ENTREGA	IMAGEN	PRECIO UNITARIO	PRECIO
2	TROCO 4 RUEDAS CAPACIDAD convertible de aluminio 3 en 1 350 kg	2	INMEDIATA		L 6,460.00	L 12,920.00
10	troco de 2 ruedas de 400 kg, ruedas sólidas, doble balero	10	INMEDIATA		L 3,400.00	L 34,000.00
171,000	STICKERS DE SEGURIDAD PARA MALETA ELECTORAL	171,000	INMEDIATA		L 2.80	L 478,800.00

  
David Lagos  
**REDIPO**  
Representaciones y Distribuciones Ponce

EXENTO	
SUB TOTAL	L 525,720.00
ISV	L 78,858.00
VALOR A PAGAR	L 604,578.00



Nelssy Melisa manzanares chavez <nelssymelisa@gmail.com>

---

**Fwd: N° CNE-PEG-UCCE-063/2021 Materiales Kit Electoral Restantes, Herramientas de Traslado, Adhesivos de Seguridad Para Maleta...**

1 mensaje

---

UCCE CNE <info.ucce@cne.hn>

28 de octubre de 2021, 16:44

Para: Di Mo <morenonavd@gmail.com>, Edwin Araque <edwinaraqueb@gmail.com>, Nelssy Melisa manzanares chavez <nelssymelisa@gmail.com>

----- Forwarded message -----

De: **Rony Bulnes xmedia** <xmediainpresos@yahoo.com>

Date: jue, 28 de oct. de 2021 a la(s) 13:34

Subject: Re: N° CNE-PEG-UCCE-063/2021 Materiales Kit Electoral Restantes, Herramientas de Traslado, Adhesivos de Seguridad Para Maleta...

To: info.ucce@cne.hn <info.ucce@cne.hn>

Buenas tardes adjunto cotizacion solicitada, quedamos a sus ordenes

Atte;

**Flor Lopez**

*xmedia impresos*

*Teléfonos:*

*2243-0581*

*2235-6101*

El martes, 26 de octubre de 2021 06:42:52 p. m. CST, flor lopez <florita0801@yahoo.es> escribió:

----- Mensaje reenviado -----

De: UCCE CNE <info.ucce@cne.hn>

Para: Di Mo <morenonavd@gmail.com>; Edwin Araque <edwinaraqueb@gmail.com>; Nelssy Melisa manzanares chavez <nelssymelisa@gmail.com>

Enviado: martes, 26 de octubre de 2021 18:28:31 GMT-6

Asunto: N° CNE-PEG-UCCE-063/2021 Materiales Kit Electoral Restantes, Herramientas de Traslado, Adhesivos de Seguridad Para Maleta Electoral proyecto CLE.

Estimado Proveedor

Por este medio se remite solicitud de cotizacion, favor leer documento adjunto.

atte.

UCCE.

Consejo Nacional Electoral



# Construyendo Democracia

Edificio Edificaciones del Río, Col. El Prado, Frente a SYRE Tegucigalpa, M.D.C. Honduras, C.A.  
Tels. 2231-0320/2235-3270/2239-3047/2239-3060/2235-5706

**Ésta comunicación contiene información privilegiada y confidencial para el uso exclusivo del destinatario. La distribución, diseminación, copia u otro uso por terceras personas es estrictamente prohibida. Si usted ha recibido esta comunicación por error, le rogamos borrar el mensaje original y comunicárnoslo a esta misma dirección.**

*This communication contains legal information which is privileged and confidential. It is for the exclusive use of the addressee and distribution, dissemination, copying or use by others is strictly prohibited. If you have received this communication by error, please delete the original message and e-mail us*

# Construyendo Democracia

Edificio Edificaciones del Río, Col. El Prado, Frente a SYRE Tegucigalpa, M.D.C. Honduras, C.A.  
Tels. 2231-0320/2235-3270/2239-3047/2239-3060/2235-5706

**Ésta comunicación contiene información privilegiada y confidencial para el uso exclusivo del destinatario. La distribución, diseminación, copia u otro uso por terceras personas es estrictamente prohibida. Si usted ha recibido esta comunicación por error, le rogamos borrar el mensaje original y comunicárnoslo a esta misma dirección.**

*This communication contains legal information which is privileged and confidential. It is for the exclusive use of the addressee and distribution, dissemination, copying or use by others is strictly prohibited. If you have received this communication by error, please delete the original message and e-mail us*



CONSEJO NACIONAL ELECTORAL 17432.jpg  
145K



**Fwd: CNE-PEG-UCCE-063/2021**

1 mensaje

UCCE CNE &lt;info.ucce@cne.hn&gt;

28 de octubre de 2021, 16:43

Para: Di Mo &lt;morenonavd@gmail.com&gt;, Edwin Araque &lt;edwinaraqueb@gmail.com&gt;, Nelssy Melisa manzanares chavez &lt;nelssymelisa@gmail.com&gt;

----- Forwarded message -----

De: **Marcela Sosa** <marcelasosa@sinergiahn.com>

Date: jue, 28 de oct. de 2021 a la(s) 12:46

Subject: CNE-PEG-UCCE-063/2021

To: UCCE CNE &lt;info.ucce@cne.hn&gt;

Hola buen día estimados:

Adjunto cotización solicitada del proceso CNE-PEG-UCCE-063/202. Cualquier duda o consulta estamos a la orden.

Saludos cordiales,

## Construyendo Democracia

Edificio Edificaciones del Río, Col. El Prado, Frente a SYRE Tegucigalpa, M.D.C. Honduras, C.A.  
Tels. 2231-0320/2235-3270/2239-3047/2239-3060/2235-5706

**Ésta comunicación contiene información privilegiada y confidencial para el uso exclusivo del destinatario. La distribución, diseminación, copia u otro uso por terceras personas es estrictamente prohibida. Si usted ha recibido esta comunicación por error, le rogamos borrar el mensaje original y comunicárnoslo a esta misma dirección.**

*This communication contains legal information which is privileged and confidential. It is for the exclusive use of the addressee and distribution, dissemination, copying or use by others is strictly prohibited. If you have received this communication by error, please delete the original message and e-mail us*

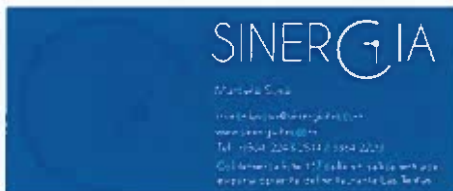
**2 adjuntos**firmamarce-07.png  
46K **INVERSIONES GRUPO SINERGIA CNE 063.pdf**  
111K



Nelssy Melisa manzanares chavez <nelssymelisa@gmail.com>

## Fwd: Adjunto cotizacion

1 mensaje

UCCE CNE <info.ucce@cne.hn>

28 de octubre de 2021, 12:19

Para: Di Mo <morenonavd@gmail.com>, Edwin Araque <edwinaraqueb@gmail.com>, Nelssy Melisa manzanares chavez <nelssymelisa@gmail.com>

----- Forwarded message -----

De: REDIPO CARGO <encomiendas@redipohn.com>

Date: jue, 28 de oct. de 2021 a la(s) 12:09

Subject: Adjunto cotizacion

To: <info.ucce@cne.hn>

Cc: <gerenciageneral@redipohn.com>, Roman Ramos <gerenciaventas@redipohn.com>

buenas tardes

adjunto cotizacion de proceso

CNE-PEG-UCCE-063/2021

favor confirmar de recibido

feliz tarde

## Construyendo Democracia

Edificio Edificaciones del Río, Col. El Prado, Frente a SYRE Tegucigalpa, M.D.C. Honduras, C.A.  
Tels. 2231-0320/2235-3270/2239-3047/2239-3060/2235-5706

**Ésta comunicación contiene información privilegiada y confidencial para el uso exclusivo del destinatario. La distribución, diseminación, copia u otro uso por terceras personas es estrictamente prohibida. Si usted ha recibido esta comunicación por error, le rogamos borrar el mensaje original y comunicárnoslo a esta misma dirección.**

*This communication contains legal information which is privileged and confidential. It is for the exclusive use of the addressee and distribution, dissemination, copying or use by others is strictly prohibited. If you have received this communication by error, please delete the original message and e-mail us*

 cne proceso 063.pdf  
11060K

**Re:**

4 mensajes

UCCE CNE &lt;info.ucce@cne.hn&gt;

27 de octubre de 2021, 11:39

Para: gerenciaimprentaimpacto &lt;gerenciaimprentaimpacto@yahoo.com&gt;

Cc: Di Mo &lt;morenonavd@gmail.com&gt;, Edwin Araque &lt;edwinaraqueb@gmail.com&gt;, Nelssy Melisa manzanares chavez &lt;nelssymelisa@gmail.com&gt;

Remito Lo Solicitado

El mié, 27 de oct. de 2021 a la(s) 10:48, gerenciaimprentaimpacto (gerenciaimprentaimpacto@yahoo.com) escribió:

Buen día solicito información sobre el proceso de cotización 63/2021 y cualquier otro proceso que incluya impresión de papel o sticker

Saludos

Enviado desde mi Galaxy

## Construyendo Democracia

Edificio Edificaciones del Río, Col. El Prado, Frente a SYRE Tegucigalpa, M.D.C. Honduras, C.A.  
Tels. 2231-0320/2235-3270/2239-3047/2239-3060/2235-5706

**Ésta comunicación contiene información privilegiada y confidencial para el uso exclusivo del destinatario. La distribución, diseminación, copia u otro uso por terceras personas es estrictamente prohibida. Si usted ha recibido esta comunicación por error, le rogamos borrar el mensaje original y comunicárnoslo a esta misma dirección.**

*This communication contains legal information which is privileged and confidential. It is for the exclusive use of the addressee and distribution, dissemination, copying or use by others is strictly prohibited. If you have received this communication by error, please delete the original message and e-mail us*

 Cotizacion CNE-PEG-UCCE-063.2021.pdf  
630K

gerencia imprenta impacto &lt;gerenciaimprentaimpacto@yahoo.com&gt;

27 de octubre de 2021, 12:03

Para: UCCE CNE &lt;info.ucce@cne.hn&gt;

Cc: Di Mo &lt;morenonavd@gmail.com&gt;, Edwin Araque &lt;edwinaraqueb@gmail.com&gt;, Nelssy Melisa manzanares chavez &lt;nelssymelisa@gmail.com&gt;

pregunta. si no tengo siafi no puedo participar

[El texto citado está oculto]

Nelssy Melisa manzanares chavez &lt;nelssymelisa@gmail.com&gt;

27 de octubre de 2021, 12:21

Para: gerencia imprenta impacto &lt;gerenciaimprentaimpacto@yahoo.com&gt;

Cc: UCCE CNE &lt;info.ucce@cne.hn&gt;, Di Mo &lt;morenonavd@gmail.com&gt;, Edwin Araque &lt;edwinaraqueb@gmail.com&gt;

Buenas tardes.

Ante una eventualidad de ser contratado se va a requerir el código de SIAFI para efectos de pago.

Saludos.

[El texto citado está oculto]

gerenciaimprentaimpacto &lt;gerenciaimprentaimpacto@yahoo.com&gt;

27 de octubre de 2021, 13:01

Para: Nelssy Melisa manzanares chavez &lt;nelssymelisa@gmail.com&gt;

Muchas gracias , saludos

Enviado desde mi Galaxy

----- Mensaje original -----

De: Nelssy Melisa manzanares chavez &lt;nelssymelisa@gmail.com&gt;

Fecha: 27/10/2021 12:21 p. m. (GMT-06:00)

A: gerencia imprenta impacto &lt;gerenciaimprentaimpacto@yahoo.com&gt;

CC: UCCE CNE &lt;info.ucce@cne.hn&gt;, Di Mo &lt;morenonavd@gmail.com&gt;, Edwin Araque &lt;edwinaraqueb@gmail.com&gt;

Asunto: Re: Re:

[El texto citado está oculto]

---

**Re: Pliegos de proceso CNE-PEG-UCCE-63/2021**

1 mensaje

UCCE CNE &lt;info.ucce@cne.hn&gt;

27 de octubre de 2021, 10:15

Para: INDIGO Publicidad &lt;indigopublicidadhn@gmail.com&gt;

Cc: Di Mo &lt;morenonavd@gmail.com&gt;, Edwin Araque &lt;edwinaraqueb@gmail.com&gt;, Nelssy Melisa manzanares chavez &lt;nelssymelisa@gmail.com&gt;

Se remite lo solicitado

El mar, 26 de oct. de 2021 a la(s) 18:01, INDIGO Publicidad ([indigopublicidadhn@gmail.com](mailto:indigopublicidadhn@gmail.com)) escribió:

Buen día solicito su ayuda para poder participar en la licitación CNE-PEG-UCCE-63/2021 y quisiéramos vonoser los pliegos o detalles

---

## Construyendo Democracia

---

Edificio Edificaciones del Río, Col. El Prado, Frente a SYRE Tegucigalpa, M.D.C. Honduras, C.A.  
Tels. 2231-0320/2235-3270/2239-3047/2239-3060/2235-5706

***Ésta comunicación contiene información privilegiada y confidencial para el uso exclusivo del destinatario. La distribución, diseminación, copia u otro uso por terceras personas es estrictamente prohibida. Si usted ha recibido esta comunicación por error, le rogamos borrar el mensaje original y comunicárnoslo a esta misma dirección.***

*This communication contains legal information which is privileged and confidential. It is for the exclusive use of the addressee and distribution, dissemination, copying or use by others is strictly prohibited. If you have received this communication by error, please delete the original message and e-mail us*

---

 **Cotizacion CNE-PEG-UCCE-063.2021.pdf**  
630K

**N° CNE-PEG-UCCE-063/2021 Materiales Kit Electoral Restantes, Herramientas de Traslado, Adhesivos de Seguridad Para Maleta Electoral proyecto CLE.**

3 mensajes

UCCE CNE &lt;info.ucce@cne.hn&gt;

26 de octubre de 2021, 18:30

Para: Di Mo &lt;morenonavd@gmail.com&gt;, Edwin Araque &lt;edwinaraqueb@gmail.com&gt;, Nelssy Melisa manzanares chavez &lt;nelssymelisa@gmail.com&gt;

Estimado Proveedor

Por este medio se remite solicitud de cotizacion, favor leer documento adjunto.

atte.

UCCE.  
Consejo Nacional Electoral

## Construyendo Democracia

Edificio Edificaciones del Río, Col. El Prado, Frente a SYRE Tegucigalpa, M.D.C. Honduras, C.A.  
Tels. 2231-0320/2235-3270/2239-3047/2239-3060/2235-5706

**Ésta comunicación contiene información privilegiada y confidencial para el uso exclusivo del destinatario. La distribución, diseminación, copia u otro uso por terceras personas es estrictamente prohibida. Si usted ha recibido esta comunicación por error, le rogamos borrar el mensaje original y comunicárnoslo a esta misma dirección.**

*This communication contains legal information which is privileged and confidential. It is for the exclusive use of the addressee and distribution, dissemination, copying or use by others is strictly prohibited. If you have received this communication by error, please delete the original message and e-mail us*

 Cotizacion CNE-PEG-UCCE-063.2021.pdf  
630K

Cotizaciones Sala #4 &lt;cotizacioness4@larachycia.com&gt;

28 de octubre de 2021, 9:03

Para: UCCE CNE &lt;info.ucce@cne.hn&gt;

Cc: Di Mo &lt;morenonavd@gmail.com&gt;, Edwin Araque &lt;edwinaraqueb@gmail.com&gt;, Nelssy Melisa manzanares chavez &lt;nelssymelisa@gmail.com&gt;

Buenos dias adjunto cotizacion

**¡Ahora puedes realizar tus compras en linea!**Ingresa a: <https://www.larachycia.com/>**Cotizaciones**  
**Sala # 4**  
cotizacioness4@larachycia.com  
Tel. (504)2290-7600  
Ext. 3024, 3026  
 (504)9452-8513

[El texto citado está oculto]

 CLIENTES.pdf  
110K

UCCE CNE &lt;info.ucce@cne.hn&gt;

28 de octubre de 2021, 9:24

Para: Di Mo &lt;morenonavd@gmail.com&gt;, Edwin Araque &lt;edwinaraqueb@gmail.com&gt;, Nelssy Melisa manzanares chavez &lt;nelssymelisa@gmail.com&gt;

[El texto citado está oculto]

 CLIENTES.pdf  
110K

# N° CNE-PEG-UCCE-063/2021 Materiales Kit Electoral Restantes, Herramientas de Traslado, Adhesivos de Seguridad Para Maleta Electoral proyecto CLE.

Usuarios externos

Recibidos x



**UCCE CNE** <info.ucce@cne.hn>

para Di, Edwin, Nelissy, Cco admin, Cco Keydy, Cco cot

Estimado Proveedor

Por este medio se remite solicitud de cotizacion, fav

atfe.

UCCE.

Consejo Nacional Electoral



de: UCCE CNE <info.ucce@cne.hn>

para: Di Mo <morenonavd@gmail.com>,  
Edwin Araque <edwinaraqueb@gmail.com>,  
Nelissy Melisa manzanares chavez  
<nelissymelisa@gmail.com>

CCO: admin@rgbprints.net,  
Keydy Garcia <keydy.garcia@grouppbs.com>,  
cotizacioness4@larachycia.com,  
Viviana Santamaria <y.santamaria@pacasa.hn>,  
marcelasosa@sinerghn.com,  
flor lopez <florita0801@yahoo.es>,  
Dodanim Figueroa <indigopublicidadhn@gmail.com>,  
gerenciageneral@redipohn.com

fecha: 26 oct. 2021 18:30

asunto: N° CNE-PEG-UCCE-063/2021 Materiales Kit Electoral  
Restantes, Herramientas de Traslado, Adhesivos de  
Seguridad Para Maleta Electoral proyecto CLE





Tegucigalpa M.D.C. 26 de octubre de 2021  
CNE-PEG-UCCE-063/2021

## Invitación a Cotizar

Estimados Proveedores

Por este medio se les invita a participar en el proceso de Contratación Directa por Cotización N° CNE-PEG-UCCE-063/2021 **Materiales Kit Electoral Restantes, Herramientas de Traslado, Adhesivos de Seguridad Para Maleta Electoral** proyecto CLE.

### REQUERIMIENTO

Cantidad	Producto	Detalle Técnico
97.500	Crayones	Color negro, contextura sólida, alto 10 cm, grosor 1.5 cm, corte hexagonal
2	Troca	Troca de 4 ruedas con capacidad mínima de 250kgs
10	Troca	Troca de 2 ruedas con capacidad mínima de 200kgs
171.000	Stickers de seguridad para maleta electoral	Vinil Adhesivo color blanco de 80gr., alto 8 cm, largo 16 cm, pegado fuerte, resistente, serigrafía negra, con logotipo del Consejo Nacional Electoral a colores

Para los stickers de seguridad se amplía especificación: Vinyl Adhesivo AD102 Grey Glue 120/140

\*Este proceso será adjudicado por ítems.

\*\*Disponibilidad Inmediata o Incluir fecha de entrega.

\*\*Este pago se efectuará con Fondos Nacionales mediante el Sistema de Administración Financiera SIAFI de la Secretaría de Finanza de Honduras en el caso de empresa (s) Local (es) deben estar registradas en el sistema, transferencia internacional para empresas extranjeras.

**Remitir Ofertas el día 28 de octubre a las 14:00 horas al correo  
info.ucce@cne.hn**

UNIDAD DE COMPRAS Y CONTRATACIONES ELECTORALES  
CONSEJO NACIONAL ELECTORAL

<b>Expediente</b>	CNE-PEG-UCCE-063/2021
<b>Entidad</b>	Consejo Nacional Electoral
<b>Unidad de Compra</b>	Unidad de Compras y Contrataciones Electorales
<b>Objeto</b>	Compra Menor
<b>Fecha de Inicio</b>	26/10/2021 03:00:00 p.m. ✓
<b>Fecha Recepción Ofertas</b>	28/10/2021 02:00:00 p.m.
<b>Fecha Cierre Aclaratorias</b>	28/10/2021 02:00:00 p.m.
<b>Tipo Fuente</b>	(No Definida)
<b>Fuente</b>	(No Definida)
<b>Modalidad</b>	Compra Menor
<b>Etapas</b>	Recepción de Ofertas
<b>Tipo Adquisición</b>	Suministro de Bienes y/o Servicios
<b>Lugar Recepción Ofertas</b>	Col. El Prado, calle Golán, edificio Edificaciones El Río, frente a empresa SYRE
<b>Valor Pliegos</b>	Lps. 0.00
<b>Contacto</b>	Gabriel Antonio Flores Ochoa 2239-1058 gabriel.lochoa@cne.hn

Detalle de la Compra

Productos y/o Servicios Solicitados Documentos Participantes Adjudicado a

UNSPSC	Descripción en Español	Especificaciones	Cantidad Solicitada
60121509	Crayolas	Tegucigalpa M.D.C. 26 de octubre de 2021 CNE-PEG-UCCE-063/2021 Invitación a Cotizar Estimados Proveedores Por este medio se les invita a participar en el proceso de Contratación Directa por Cotización N° CNE-PEG-UCCE-063/2021 Materiales Kit Electoral Restantes, Herramientas de Traslado, Adhesivos de Seguridad Para Maleta Electoral proyectos CLE.	0



000644

**C**

**CERTIFICACION 1791-2021.** El Infrascrito Secretario General del Consejo Nacional Electoral por este medio **CERTIFICA** la **RESOLUCIÓN** tomada por unanimidad, en el punto VI (Asuntos Electorales), numeral veintiuno (21) del Acta Número 60-2021, correspondiente a la Sesión, celebrada por el Pleno de este Organismo Electoral el día lunes once (11), martes doce (12), miércoles trece (13), jueves catorce (14), viernes quince (15), sábado dieciséis (16) de octubre de dos mil veintiuno (2021), que literalmente dice: "El Pleno de Consejeros, recibió Oficio No. UCCE 249/10-2021, de los señores Gabriel Flores, Diana Moreno y Edwin Araque,

Coordinadores de la Unidad de Compras y Contrataciones Electorales, mediante el cual adjuntan para consideración el informe de recomendación sobre el proceso de Adquisición No. CNE-PEG-UCCE-018/2021, "Requerimiento de Productos y Bienes Capitalizables del Proyecto CLE, Papel de Seguridad de Documentos Electorales". Asimismo, se adjunta Dictamen emitido por la Unidad de Pre Intervención del Gasto.

**INFORME DE RECOMENDACIÓN DE ADJUDICACIÓN PARA EL PROCESO ESPECIAL DE CONTRATACIÓN No CNE-PEG-UCCE-018/2021, REFERENTE A REQUERIMIENTOS DE PRODUCTOS Y BIENES CAPITALIZABLES DE LOS PROYECTOS DEL CENTRO LOGÍSTICO ELECTORAL (CLE) Y DOCUMENTOS ELECTORALES" PROMOVIDA POR EL PLENO DEL CONSEJO NACIONAL ELECTORAL EN REFERENCIA A LAS ELECCIONES GENERALES 2021. SEGÚN DECRETO LEGISLATIVO No. 61-2021.**

Los suscritos miembros de la Comisión Evaluadora, nombrada según Certificación No. 1560-2021, integrada por Ludin Sulay Andrade Matamoros, Miembro de la Unidad de Pre intervención del Gasto **con derecho a un voto**, Didier Francisco Tróchez, Asesor Legal, **con derecho a un voto**, Mario Hernán Ramírez y Hernán Ávila, Co Gerentes **cuyo voto valdrá por uno**, siendo tres votos en total, Remo Josse Flores, en condición de miembro ex-oficio del Tribunal Superior de Cuentas, sin derecho a voto, pero realizarán las labores propias de veeduría, para que integren la Comisión Evaluadora para requerimientos de productos y bienes capitalizables de los proyectos del Centro Logístico Electoral (CLE) y Documentos Electorales. En cumplimiento de las facultades que nos fueron otorgadas y conforme a lo establecido en el Artículo 33 de la Ley de Contratación del Estado y Artículos 125 al 138 de su Reglamento y Decreto Legislativo No. 61-2021, expresamos lo siguiente:

#### I. **ANTECEDENTES**

De la revisión del expediente de la Contratación Especial No. CNE-PEG-UCCE-018/2021, se verificó el cumplimiento de los requisitos previos y los procedimientos establecidos en el Decreto Legislativo No. 61-2021 y la Ley de Contratación del Estado y demás normativa aplicable. Se dio inicio al proceso en referencia para la contratación de **REQUERIMIENTOS DE PRODUCTOS Y BIENES CAPITALIZABLES DE LOS PROYECTOS DEL CENTRO LOGÍSTICO ELECTORAL (CLE) Y DOCUMENTOS ELECTORALES**", a las 10:25 a.m. en las



000643

oficinas de sesión de pleno, situada en el segundo nivel del edificio Edificaciones del Río, colonia el Prado, Tegucigalpa, local del Consejo Nacional Electoral el día lunes veintisiete de septiembre de dos mil veintiuno; la Unidad de Compras y Contrataciones Electorales como Unidad Técnica Especializada designada para el desarrollo y coordinación de los procesos técnicos de contratación, integrada por: Lic. Edwin Araque Bonilla, Lic. Gabriel Antonio Flores Ochoa y Lic. Diana Corita Moreno Navas, la Comisión Técnica Evaluadora nombrada al efecto, integrados por: Lic. Mario Ramírez, Lic. Hernán Ávila (Técnicos de proyectos valen por un voto) Abg. Ludín Sulay Andrade, Abg. Didier Trochez, Lic. Remo Flores (Representante de auditoría, sin voto) y representantes de las empresa interesadas en presentar sus ofertas. Al cierre de la recepción de las ofertas del proceso **No. CNE-PEG-UCCE-018/2021** para la contratación de la empresa especializada en **"Requerimiento de Productos y Bienes Capitalizables del Proyecto CLE, Papel de Seguridad de Documentos Electorales"** las oferta presentadas de manera física en las oficinas del CNE hasta la hora establecida para su recepción a las 10:30 a.m.

Subido el proceso en la página de Honducompras 1, se deja establecido que se procede la apertura de las ofertas de las empresas detalladas en el cuadro siguiente:

## II. PROCESO DE APERTURA

De acuerdo con la recepción y apertura de ofertas, en presencia de los miembros de Comisión Evaluadora, nombrada por el Pleno de Consejeros, en conjunto con los Coordinadores de la Unidad de Compras y Contrataciones Electorales, nombrada como unidad técnica para el desarrollo y dirección de los procesos de contratación y adquisiciones para tal efecto, con el acompañamiento de observadores, se abrieron de manera pública las ocho (8) ofertas presentadas, las que se detallan a continuación:

N°	EMPRESA	REPRESENTANTE	MONTO
1	Grupo Altitud S de RL	Jennifer Cáceres	Lote #2 L3.495.500,00
2	Compañía Importadora Exportadora S de RL	Aurora Emely Carranza	Lote #4 L440.000,00
3	Productos Servicios y Soluciones S de RL	José Francisco Bautista	Lote #1 L4.761.461,60 Lote #2 L2.117.310,00 Lote #3 L7.814.550,00 Lote #4 L1.500.000,00 Oferta Total L16.193.321,60
4	REDIPO	Roman Ramos	Lote #1 L5.637.433,60
5	Y-MEDIA	Flor Lopez	Lote #2 L2.574.000,00 Lote #4 L637.980,00



000642

6	Rilmac Impresores	Marco Cáceres	Lote #4 L364.430 00
7	PACASA	Miriam Aleman Handal	Lote #1 L1.071.706 06
8	Indigo Publicidad	Dodanlim Figueroa	Lote #1 L385.411.00 Lote #2 L1.397.565 00 Lote #4 L405.270 00

**III EVALUACIÓN DE LA DOCUMENTACIÓN LEGAL, TÉCNICA Y ECONÓMICA.**

1) Se procedió a revisar la documentación legal presentada por las empresas la cual se detalla a continuación:

REQUERIMIENTO	1 - COIMEX	2 - RILMAC	3 - INDIGO PUBLICIDAD	4 - PAPELERA CALPULES S A PACASA	5 - PROCESOS S DE R L	6 - XMEDIA S DE R L	7 - REDIPO S DE R L	8 - Grupo Altitud S DE R L
Fotocopia autenticada de escritura de constitución y sus modificaciones debidamente inscritas en el Registro correspondiente.	Presente	Presente	Presente	Presente	Presente	Presente	Presente	Presente
Prueba de falta poder con que actúa el representante legal, incluyendo copia de tarjeta de identidad (en el caso de que no este incluido en la escritura). Fotocopia de Registro.	Presente	Presente	Presente	Presente	Presente	Presente	Presente	Presente
Inscripción Nacional (RIT) o RUC o su equivalente de acuerdo al país de origen de la empresa (afuera).	Presente	Presente	Presente	Presente	Presente	Presente	Presente	Presente
Declaración jurada de no estar inhabilitados por los conductos autorizada.	Presente	Presente	Presente	Presente	Presente	Presente	Presente	Presente
Declaración Jurada de mantenimiento de oferta debidamente autenticada.	Presente	Presente	Presente	Presente	Presente	Presente	Presente	Presente
Declaración Jurada debidamente autenticada garantizando la calidad del servicio a brindar.	Presente	Presente	Presente	Presente	Presente	Presente	Presente	Presente
Estados de Resultado de los últimos tres años (2018, 2019), certificados por una firma matriz independiente.	Presente	Presente	Presente	Presente	Presente	Presente	Presente	Presente
Cartera de experiencia de servicios o referencias comerciales, originales o copia por ciento, sujetos los que obtiene esta consistencia en un plazo no mayor a 5 años.	Presente	Presente	Presente	Presente	Presente	Presente	Presente	Presente
Garantía de los medios ofrecidos por el país de origen.	No Aplica	No Aplica	No Aplica	No aplica	No Aplica	No Aplica	No Aplica	No aplica



000641

**CNE****CONSEJO NACIONAL ELECTORAL**

Construyendo Democracia

- 2) De la revisión de la documentación legal establecida en los Pliegos de Condiciones. Esta Comisión, procedió mediante notas enviadas a las empresas para subsanar documentación legal siendo contestadas por las empresas en el tiempo y forma establecida.

### EVALUACIÓN TÉCNICA

Realizados los análisis técnicos pertinentes de los lotes ofertados por los participantes en el proceso de compra CNE-PEG-UCCE-018/2021, anexando a este informe las evaluaciones técnicas, se emiten las conclusiones y recomendaciones siguientes.

#### IV. CONCLUSIONES

1. El proceso de Contratación Especial se realizó cumpliendo los requisitos previos y los procedimientos establecidos en la Ley de Contratación del Estado, su Reglamento y el Pliego de Condiciones, según artículo 47 de la Ley de Contratación del Estado (LCE) y el Decreto Legislativo 61-2021.
2. Que de los lotes evaluados varios de ellos no cumplieron con los requerimientos técnicos mismos que se señalan adjunto a este informe.
3. Se solicitaron subsanaciones legales y técnicas a las empresas ofertantes mismas que fueron presentadas en tiempo y forma.
4. Se realizaron pruebas técnicas para verificar la seguridad del papel si cumplen con las especificaciones técnicas de los pliegos de condiciones emitiendo opinión sobre el resultado de las mismas en el informe emitido por los representantes de los proyectos.
5. Se realizaron visitas de campo para verificar si lo ofertado cumple con las especificaciones técnicas requeridas.

#### V. RECOMENDACIÓN

Conforme a las anteriores evaluaciones Legales, Técnicas y Económicas esta Comisión de Evaluación, y en apego al Pliego de Condiciones No. CNE-PEG-UCCE-018/2021, Decreto Legislativo No. 61-2021, la Ley de Contratación del Estado y su Reglamento, RECOMENDAMOS lo siguiente:

- 1) Por cumplir con los requisitos legales, obtener la mejor calificación técnica y ser el precio más económico se recomienda adjudicar a la sociedad mercantil **X MEDIA S DE R.L.** los ítems descritos en el siguiente cuadro por la cantidad de **DOSCIENTOS TREINTA Y DOS MIL SETECIENTOS DIEZ LEMPIRAS EXACTOS (L. 232,710.00) sin impuesto.**

Lote No	Items	Cantidad	Producto	Precio Unitario	Precio Total	Detalle Técnico
1	Item 3	380	Stickers para Carpetas	L.4.50	L 1.710.00	Impresión de Stickers de papel a color 24.5x6.5 cm con data variable
2	Item 4	110000	Papel de Seguridad (Resma 500 hojas)	L. 2.100.00	L 231.000.00	Papel de Seguridad (Resma 500 hojas)





000040

**CNE****CONSEJO NACIONAL ELECTORAL**

Construyendo Democracia

- 2) Por cumplir con los requisitos legales, obtener la mejor calificación técnica y ser el precio más económico se recomienda adjudicar a la sociedad mercantil **REDIPOS de R.L. de C.V** los ítems descritos en el siguiente cuadro por la cantidad de **Un Millón Sesenta y Seis Mil Ciento Sesenta Lempiras Exactos (L1,066,160.00) Sin impuesto.**

Lote No	Ítems	Cantidad	Producto	Precio unitario	Precio Total	Detalle Técnico
1	Item 2	29,647	Tape Avana	L 30 00	L.889,410.00	Ancho 48 mm, de 25mts cinta Avana transparente No 40.
1	Item 10	19,500	Sobre de Manila	L 2 90	L.56,550 00	4x8 pulgadas
1	Item 12	20	Estanterías o anaqueles para almacenaje	L 5,200 00	L.104,000 00	Debe contar 6 niveles con espacio libre mínimo en cada nivel de 176x35 cm y altura entre cada nivel libre de 37cm. Con capacidad de carga de cada nivel de 170lbs. Estructura metálica. Capacidad de Carga Total de 900 libras
1	Item 14	6	Carros para limpieza	L 2,700 00	L.16,200 00	Recipiente/Carro con ruedas para trapeador con exprimidor con capacidad de 35 cuartos mínimo

- 3) Por cumplir con los requisitos legales, obtener la mejor calificación técnica y ser el precio más económico se recomienda adjudicar a la sociedad mercantil **PAPELERIA CALPULES S.A.** los ítems descritos en el siguiente cuadro por la cantidad de **Seiscientos Setenta y Cinco Mil Cuatrocientos Cuarenta Lempiras Con Treinta y Cinco Centavos (L675,440.35) Sin impuesto.**

Lote No	Ítems	Cantidad	Producto	Precio Unitario	Precio Total	Detalle Técnico
1	Item 3	29,647	Lápiz tinta negro	L.1.60	L.47,435 20	Color negro, punto mediano 1 0mm, punto de aguja tinta super suave base de aceite.
1	Item 4	29,647	Bolsas con Hules	L.1.42	L.42,098.74	Látex o goma elástica, natural tamaño No 33 de 31/2 x 1/8 pulgadas, bolsa de 1/4 libras (100 gramos), aproximado 10 piezas por bolsa.
1	Item 7	19,500	Regla	L.2 49	L.48,555.00	De plástico no transparente o de madera con medida máxima de 30 cm
1	Item 8	29,647	Glicerina	L 11 72	L.347,462.84	No tóxica, humectante, higiénica, duradera, contenido 1 3/4 oz. o 14 gr.
1	Item 9	29,647	Marcador Permanente	5 61	L.175,213 77	Marcador permanente de punta gruesa color negro
1	Item 13	420	Carpetas para archivos o folder	34 94	L.14,647.80	Carpetas de anillo de 2pulgadas tamaño Legal



000633

- 4) Por cumplir con los requisitos legales, obtener la mejor calificación técnica y ser el precio más económico se recomienda adjudicar a la sociedad mercantil **PROSESO S. de R.L.**, los ítems descritos en el siguiente cuadro por la cantidad de **Nueve Millones Quinientos Treinta y Un Mil Novecientos Cincuenta y Ocho Lempiras Con Cincuenta Centavos (L 9,531,958.58). Sin impuesto.**

Lote No	Ítems	Cantidad	Producto	Precio Unitario	Precio total	Detalle Técnico
1	Item 5	30.647	Papel Higiénico	L.7.50	229.850.50	Rollo pequeño, de 500 hojas, papel absorbente, color blanco y orgánico.
1	Item 11	59.294	Guantes de Látex	L.7.00	L. 415.058.00	Empacado por par, de vinilo, talla única
3	Item 1	500	Bolsas Plásticas	L.150.00	L. 75.000.00	Bolsa plástica transparente con medidas de 42x70 pulgadas
3	Item 2	19.500	Bolsas Plásticas	L.20.90	L. 407.550.00	Color blanco resistente con medidas de: 14 X 26pulgadas Impresas con las leyendas en color negro: Primera línea "Logo del Consejo Nacional Electoral" Segunda línea "VOTOS ELECCION" Tercera línea " PRESIDENTE Y DESIGNADOS A LAPRESIDENCIA DE LA REPÚBLICA" Cuarta línea "VOTOS VALIDOS VOTOS EN BLANCOVOTOS NULOS PAPELETAS SOBRANTES ROTAS"
3	Item 3	19.500	Bolsas Plásticas	L. 14.80	L. 288.600.00	Color blanco resistente con medidas de: 11 X 24pulgadas Impresas con las leyendas en color negro: Primera línea "Logo del Consejo Nacional Electoral" Segunda línea "VOTOS VALIDOS" Tercera línea " ELECCIÓN PRESIDENTE YDESIGNADO A LA PRESIDENCIA DE LA REPÚBLICA"
3	Item 4	19.500	Bolsas Plásticas	L. 14.80	L. 288.600.00	Color blanco resistente con medidas de: 11 X 24pulgadas Impresas con las leyendas en color negro: Primera línea "Logo del Consejo Nacional Electoral" Segunda línea "VOTOS EN BLANCO" Tercera línea " ELECCIÓN PRESIDENTE y DESIGNADO A LA PRESIDENCIA DE LA REPÚBLICA"
3	Item 5	19.500	Bolsas Plásticas	L. 14.80	L. 288.600.00	Color blanco resistente con medidas de: 11 X 24pulgadas Impresas con las leyendas en color negro: Primera línea "Logo del Consejo Nacional Electoral" Segunda línea "VOTOS NULOS" Tercera línea " ELECCIÓN PRESIDENTE YDESIGNADO A LA PRESIDENCIA DE LA REPÚBLICA"
3	Item 6	19.500	Bolsas Plásticas	L. 14.80	L. 288.600.00	Color blanco resistente con medidas de: 11 X 24 pulgadas Impresas con las leyendas en color negro: Primera línea "Logo del Consejo Nacional Electoral" Segunda línea "PAPELETAS SOBRANTES ROTAS" Tercera línea " ELECCION PRESIDENTE Y DESIGNADO A LA



000038

**CNE****CONSEJO NACIONAL ELECTORAL**

CONSTRUYENDO DEMOCRACIA

						PRESIDENCIA DE LA REPUBLICA"
3	Item 7	19.500	Bolsas Plásticas	L. 35.40	L. 690.300.00	Color gris resistente con medidas de: 23 X 26 5pulgadas Impresas con las leyendas en color negro Primera línea "Logo del Consejo Nacional Electoral" Segunda línea "VOTOS ELECCIÓN DIPUTADOS AL CONGRESO NACIONAL" Tercera línea "VOTOS VALIDOS VOTOS EN BLANCOVOTOS NULOS PAPELETAS SOBREVOTOS ROTAS"
3	Item 8	19.500	Bolsas Plásticas	L. 30.00	L. 585.000.00	Color gris, resistente con medidas de: 22 X 24 pulgadas Impresas con las leyendas en color negro Primera línea "Logo del Consejo Nacional Electoral" Segunda línea "VOTOS VALIDOS" Tercera línea " ELECCION DIPUTADOS AL CONGRESO NACIONAL"
3	Item 9	19.500	Bolsas Plásticas	L. 30.00	L. 585.000.00	Color gris, resistente con medidas de: 22 X 24 pulgadas Impresas con las leyendas en color negro: Primera línea "Logo del Consejo Nacional Electoral" Segunda línea "VOTOS EN BLANCO" Tercera línea " ELECCION DIPUTADOS AL CONGRESO NACIONAL"
3	Item 10	19.500	Bolsas Plásticas	L. 30.00	L. 585.000.00	Color gris, resistente con medidas de: 22 X 24pulgadas Impresas con las leyendas en color negro: Primera línea "Logo del Consejo Nacional Electoral" Segunda línea "VOTOS NULOS" Tercera línea " ELECCION DIPUTADOS AL CONGRESO NACIONAL."
3	Item 11	19.500	Bolsas Plásticas	L. 30.00	L. 585.000.00	Color gris, resistente con medidas de: 22 X 24pulgadas Impresas con las leyendas en color negro. Primera línea "Logo del Consejo Nacional Electoral" Segunda línea "PAPELETAS SOBREVOTOS ROTAS" Tercera línea " ELECCION DIPUTADOS AL CONGRESO NACIONAL"
3	Item 12	19.500	Bolsas Plásticas	L. 20.90	L. 407.550.00	Color fucsia resistente con medidas de: 14 X 26pulgadas Impresas con las leyendas en color negro Primera línea "Logo del Consejo Nacional Electoral" Segunda línea "VOTOS ELECCIÓN" Tercera línea " COORPORACION MUNICIPAL" Cuarta línea "VOTOS VÁLIDOS VOTOS EN BLANCOVOTOS NULOS PAPELETAS SOBREVOTOS ROTAS"
3	Item 13	19.500	Bolsas Plásticas	L. 14.80	L. 288.600.00	Color fucsia resistente con medidas de: 11 X 24pulgadas Impresas con las leyendas en color negro Primera línea "Logo del Consejo Nacional Electoral" Segunda línea "VOTOS VALIDOS" Tercera línea " ELECCION"



000637

**CNE**

CONSEJO NACIONAL ELECTORAL

Construyendo Democracia

						MIEMBROSCORPORACION MUNICIPAL"
3	Item 14	19.500	Bolsas Plásticas	L. 14.80	L. 288.600.00	Color fucsia resistente con medidas de: 11 X 24 pulgadas Impresas con las leyendas en color negro: Primera línea "Logo del Consejo Nacional Electoral" Segunda línea "VOTOS EN BLANCO" Tercera línea " ELECCIÓN MIEMBROS CORPORACIÓN MUNICIPAL"
3	Item 15	19.500	Bolsas Plásticas	L. 14.80	L. 288.600.00	Color fucsia resistente con medidas de: 11 X 24 pulgadas Impresas con las leyendas en color negro: Primera línea "Logo del Consejo Nacional Electoral" Segunda línea "VOTOS NULOS" Tercera línea " ELECCION MIEMBROSCORPORACION MUNICIPAL"
3	Item 16	19.500	Bolsas Plásticas	L. 14.80	L. 288.600.00	Color fucsia resistente con medidas de: 11 X 24 pulgadas Impresas con las leyendas en color negro: Primera línea "Logo del Consejo Nacional Electoral" Segunda línea "PAPELETAS SOBREVIVIENTES ROTAS" Tercera línea " ELECCION MIEMBROSCORPORACION MUNICIPAL"
3	Item 17	19.500	Bolsas Plásticas	L. 26.30	L. 512.850.00	Transparente resistente con medidas de: pulgadas 25.5 ancho X 18 largo Primera línea "Logo del Consejo Nacional Electoral" Segunda línea "BOLSAS PARA RETORNO DEVOTOS "
3	Item 18	19.500	Bolsas Plásticas	L. 55.00	L. 1.072.500.00	Largo 18 pulgadas, ancho 13 pulgadas, serigrafía color negro, grosor 002 con cierre autoadhesivo ultrarresistente en la parte superior de la bolsa y con la leyenda "Copias de Actas de Cierre para Consejo Municipal Electoral ADHERIRLO CON CINTA ADHESIVA EN EL EXTERIOR DE LA MALETA"
4	Item 1	19.500	Sobres de Seguridad	L. 55.00	L. 1.072.500.00	Largo 18 pulgadas, ancho 13 pulgadas, serigrafía color negro color gris claro, grosor 002 con cierre autoadhesivo ultra resistente en la parte superior de la bolsa

- 5) Por cumplir con los requisitos legales, obtener la mejor calificación técnica y ser el precio más económico se recomienda adjudicar a la sociedad mercantil **INDIGO PUBLICIDAD S. de R.L.** los ítems descritos en el siguiente cuadro por la cantidad de **Un Millón Setecientos Ochenta y Dos Mil Novecientos Setenta y Seis Lempiras Exactos (L.1,782,976.00) Sin impuesto.**



000636

Lote No	Items	Cantidad	Producto	Precio Unitario	Precio Total	Detalle Técnico
1	Item 1	29,647	Caja de empaque para sellos	L. 13.00	L. 385,411.00	Caja de cartón asegurada para protección y uso. debe llevar impresos los diseños y logos del CNE, protegida con laminado U.V., peso no mayor de 105 gramos. Dimensiones: - (A & B) Tapa superior y base: 11.7 x 5.3 cm - (C & D) Cara frontal y reverso 11.7 x 3.75 cm - (E & F) Caras laterales: 3.9 x 5.3 cm
2	Item 1	19,500	Bandera de Honduras	L. 7.97	L. 155,415.00	Largo 23.3 pulgadas, ancho 13.8 pulgadas, dos franjas azul turquesa, una franja color blanca, cinco estrellas azul turquesa, plástica, grosor 004.
2	Item 2	19,500	Braceras	L. 12.74	L. 248,430.00	Impresión HD, lona plastificada, extremo izquierdo logo CNE, nombre del cargo de "PRESIDENTE", extremo derecho bandera NACIONAL color turquesa, largo 16 cm, ancho 8 cm. Costurado en la parte trasera con elástico de 1 pulgada (doble costura).
2	Item 3	19,500	Braceras	L. 12.74	L. 248,430.00	Doble costura, impresión HD, lona plastificada, extremo izquierdo logo CNE, nombre del cargo de "SECRETARIO", extremo derecho bandera NACIONAL color turquesa, largo 16 cm, ancho 8 cm. Costurado en la parte trasera con elástico de 1 pulgada (doble costura).
2	Item 4	19,500	Braceras	L. 12.74	L. 248,430.00	Doble costura, impresión HD, lona plastificada, extremo izquierdo logo CNE, nombre del cargo de "ESCRUTADOR", extremo derecho bandera NACIONAL color turquesa, largo 16 cm, ancho 8 cm. Costurado en la parte trasera con elástico de 1 pulgada (doble costura).
2	Item 5	19,500	Braceras	L. 12.74	L. 248,430.00	Doble costura, impresión HD, lona plastificada, extremo izquierdo logo CNE, nombre del cargo de "VOCAL I", extremo derecho bandera NACIONAL color turquesa, largo 16 cm, ancho 8 cm. Costurado en la parte trasera con elástico de 1 pulgada (doble costura).
2	Item 6	19,500	Braceras	L. 12.74	L. 248,430.00	Doble costura, impresión HD, lona plastificada, extremo izquierdo logo CNE, nombre del cargo de "VOCAL II", extremo derecho bandera NACIONAL color turquesa, largo 16 cm, ancho 8 cm. Costurado en la parte trasera con elástico de 1 pulgada (doble costura).

6) **SE RECOMIENDA** lanzar un nuevo proceso de licitación para los ítems de los Lotes que se declaran fracasados, siendo estos los siguientes:

Lote No	Items	Cantidad	Producto	Detalle Técnico
1	Item 6	97,500	Crayones	Color negro, textura salda, alto 10 cm, grosor 1.5 cm, corte hexagonal.



000635

1	Item 15	2	Troco	Troco de 4 ruedas con capacidad mínima de 250kgs
1	Item 16	10	Troco	Troco de 2 ruedas con capacidad mínima de 200kgs
4	Item 2	171,000	Stickers de seguridad para maleta electoral	Vinil Adhesivo color blanco de 80gr., alto 8 cm, largo 16 cm, pegado fuerte resistente, serigrafía negra, con logotipo del Consejo Nacional Electoral a colores

Ludín Sulay Andrade Matamoros, Didier Francisco Tróchez, Mario Hernán Ramírez, Hernán Adonai Ávila (Vale por un voto), Remo Josse Flores Escobar Miembro ex-oficio del Tribunal Superior de Cuentas Observador.

### DICTAMEN No. 090-UPG-PE-2021

Una vez analizados y revisados la documentación en físico, remitida mediante oficio No CNE-UCCE 249/10-2021, por los integrantes de la Unidad de Compras Electorales (UCCE) el día 08 de octubre de 2021, referente al proceso **"REQUERIMIENTO DE PRODUCTOS Y BIENES CAPITALIZABLES DEL PROYECTO CLE, PAPEL DE SEGURIDAD DE DOCUMENTOS ELECTORALES"** denominada, **No CNE-PEG-UCCE-018/2021** manifiesto lo siguiente:

#### ANTECEDENTES

**CONSIDERANDO (1)** Que conforme al Decreto Legislativo No. 161-2020 publicado el 10 de agosto de 2021, se Autorizó Procedimientos Especiales para la Contrataciones de la celebración de las Elecciones Generales 2021.

**CONSIDERANDO (2):** Que el Pleno de Consejero nombro a los miembros de la Comisión Evaluadora, nombrada según Certificación No. 1560-2021, integrada por Ludín Sulay Andrade Matamoros, Miembro de la Unidad de Pre intervención del Gasto con derecho a un voto, Didier Francisco Trochez, Asesor Legal, con derecho a un voto, Mario Hernán Ramírez y Hernán Ávila, Co Gerentes cuyo voto valdrá por uno, siendo tres votos en total, Remo Josse Flores, en condición de miembro ex-oficio del Tribunal Superior de Cuentas, sin derecho a voto, pero realizarán las labores propias de veeduría, para que integren la Comisión Evaluadora en cumplimiento de las facultades que nos fueron otorgadas y de conformidad con lo establecido en el Artículo 33 de la Ley de Contratación del Estado y Artículos 125 al 138 de su Reglamento.

**CONSIDERANDO (3):** Que dio inicio al proceso análisis de la documentación de las ofertas del proceso de **"REQUERIMIENTO DE PRODUCTOS Y BIENES CAPITALIZABLES DEL PROYECTO CLE, PAPEL DE SEGURIDAD DE DOCUMENTOS ELECTORALES"**, la recepción y apertura de las ofertas se llevó a cabo el día 27 de septiembre del 2021 a las 10:25 a.m., en el Edificio del CONSEJO NACIONAL ELECTORAL, en las oficinas de sesión de pleno, situada en el segundo nivel, ubicado en Edificaciones del Río, Colonia El Prado, Frente a SYRE, Tegucigalpa, M.D.C., recibiendo ocho ofertas.





000034

**CONSIDERANDO (4):** Que las empresas ofertantes son:

Nº	EMPRESA	REPRESENTANTE	MONTO
1	Grupo Altitud S de R.L.	Jennifer Cáceres	Lote #2 L3,495,500.00
2	Compañía Importadora Exportadora S de R.L	Aurora Emely Carranza	Lote #4 L440,000.00
3	Productos Servicios y Soluciones S de R.L	José Francisco Bautista	Lote #1 L4,761,461.60 Lote #2 L2,117,310.00 Lote #3 L7,814,550.00 Lote #4 L1,500,000.00  Oferta Total L16,193,321.60
4	REDIPO	Román Ramos	Lote #1 L5,837,433.60
5	XMEDIA	Flor López	Lote #2 L2,574,000.00 Lote #4 L637,980.00
6	Rilmac Impresores	Marco Cáceres	Lote #4 L364,430.00
7	PACASA	Mirian Alemán Handal	Lote #1 L1,071,706.06
8	Índigo Publicidad	Dodanim Figueroa	Lote #1 L385,411.00 Lote #2 L1,397,565.00 Lote #4 L405,270.00

**CONSIDERANDO (5):** Que la Comisión de Evaluación Técnica, revisó, analizó los documentos legales obligatorios contenidos en los Pliegos de Condiciones y los que no cumplieron y si eran subsanables la Comisión procedió a enviar notas a las empresas para subsanar documentación legal siendo contestadas por las empresas en el tiempo y forma establecida.



000033

**CNE**

CONSEJO NACIONAL ELECTORAL

Construyendo Democracia

**CONSIDERANDO (6):** Que la Comisión de Evaluación Técnica, elaboro calendario de visitas de campo para verificar si lo ofertado cumple con las especificaciones técnicas requeridas; asimismo realizaron pruebas técnicas para verificar la seguridad del papel y así constatar si cumplen con las especificaciones técnicas de los pliegos de condiciones emitiendo opinión verídica y fehaciente unos en pro y otros en contra.

### ANÁLISIS

**CONSIDERANDO (7): ARTÍCULO 51.-Adjudicación.** La adjudicación de los contratos de obra pública o de suministro, se hará al licitador que, Cumpliendo las condiciones de participación, incluyendo su solvencia e idoneidad para ejecutar el Contrato, presente la oferta de precio más bajo o se considere la más económica o ventajosa y por ello mejor calificada, de acuerdo con criterios objetivos que en este último caso serán definidos en el Pliego de Condiciones. Lo anterior se entiende sin perjuicio del margen de preferencia nacional a que se refiere el Artículo 53 de la presente Ley.

En todo caso, antes de la adjudicación, si se presentare una oferta normalmente más baja en relación con las demás ofertas o con el presupuesto estimado, se pedirá información adicional al oferente para asegurarse de que pueda cumplir satisfactoriamente el contrato y se practicarán las demás investigaciones que correspondan, sin perjuicio de que se exija una garantía de cumplimiento por el doble del monto previsto en el Artículo 98 de esta Ley. Si la oferta no tuviere fundamento o fuere especulativa será desestimada

**CONSIDERANDO (8): ARTÍCULO 57.-Licitación desierta o fracasada.** El órgano responsable de la contratación declarará desierta la licitación cuando no se hubieren presentado ofertas o no se hubiese satisfecho el mínimo de oferentes previsto en el Pliego de Condiciones. La declarará fracasada en los casos siguientes:

- 1) Cuando se hubiere omitido en el procedimiento alguno de los requisitos esenciales establecidos en esta Ley o en sus disposiciones reglamentarias;
- 2) Cuando las ofertas no se ajusten a los requisitos esenciales establecidos en el Reglamento o en el Pliego de Condiciones; y,
- 3) Cuando se comprobare que ha existido colusión.

Declarada desierta o fracasada la licitación se procederá a una nueva licitación

**POR TANTO:** En base los artículos 321 de la Constitución de la República; Artículo 51 y 57 de la Ley y el Decreto Legislativo No. 061-2021; y la recomendación realizada por la Comisión de Evaluación, al Pleno de Consejeros, determinó el siguiente **DICTAMEN: PRIMERO:** De la revisión del PROCESO "REQUERIMIENTO DE PRODUCTOS Y BIENES CAPITALIZABLES DEL PROYECTO CLE, PAPEL DE SEGURIDAD DE DOCUMENTOS ELECTORALES" denominada, No CNE-PEG-UCCE-018/2021", consideró **PROCEDENTE** las **RECOMENDACIONES** emitidas por la comisión de evaluación de **ADJUDICAR** a las siguientes empresas mercantiles:

- 7) Por cumplir con los requisitos legales, obtener la mejor calificación técnica y ser el precio más económico se recomienda adjudicar a la sociedad mercantil **X MEDIA S DE R.L.** los ítems descritos en el siguiente cuadro por la cantidad de **DOSCIENTOS TREINTA Y DOS MIL SETECIENTOS DIEZ LEMPIRAS EXACTOS (L. 232,710.00) sin impuesto.**



000932

**CNE**

CONSEJO NACIONAL ELECTORAL

Construyendo Democracia

Lote No	Ítems	Cantidad	Producto	Precio Unitario	Precio Total	Detalle Técnico
4	Item 3	380	Stickers para Carpetas	L.4.50	L.1.710.00	Impresion de Stickers de papel a color 24 5x6 5 cm con data variable
4	Item 4	110.000	Papel de Seguridad (Resma 500 hojas)	L.2.100.00	L.231.000.00	Papel de Seguridad (Resma 500 hojas)

- 8) Por cumplir con los requisitos legales, obtener la mejor calificación técnica y ser el precio más económico se recomienda adjudicar a la sociedad mercantil **REDIPO S de R.L. de C.V** los ítems descritos en el siguiente cuadro por la cantidad de **Un Millón Sesenta y Seis Mil Ciento Sesenta Lempiras Exactos (L1,066,160.00) Sin impuesto.**

Lote No	Ítems	Cantidad	Producto	Precio unitario	Precio Total	Detalle Técnico
1	Item 2	29.647	Tape Avana	L.30.00	L.889.410.00	Ancho 48 mm, de 25mts, cinta Avana transparente No 40.
1	Item 10	19.500	Sobre de Manila	L.2.90	L.56.550.00	4x8 pulgadas
1	Item 12	20	Estanterías o anaqueles para almacenaje	L.5.200.00	L.104.000.00	Debe contar 6 niveles con espacio libre mínimo en cada nivel de 176x35 cm y altura entre cada nivel libre de 37cm. Con capacidad de carga de cada nivel de 170lbs. Estructura metálica. Capacidad de Carga Total de 900 libras
1	Item 14	6	Carros para limpieza	L.2.700.00	L.16.200.00	Recipiente/Carro con ruedas para trapeador con exprimidor con capacidad de 35 cuartos mínimo

- 9) Por cumplir con los requisitos legales, obtener la mejor calificación técnica y ser el precio más económico se recomienda adjudicar a la sociedad mercantil **PAPELERIA CALPULES S.A.** los ítems descritos en el siguiente cuadro por la cantidad de **Seiscientos Setenta y Cinco Mil Cuatrocientos Cuarenta Lempiras Con Treinta y Cinco Centavos (L675,440.35) Sin impuesto.**

Lote No	Ítems	Cantidad	Producto	Precio Unitario	Precio Total	Detalle Técnico
1	Item 3	29.647	Lápiz tinta negro	L.1.60	L.47.435.20	Color negro, punto mediano 1,0mm, punto de aguja, tinta súper suave base de aceite.
1	Item 4	29.647	Bolsas con Hules	L.1.42	L.42.098.74	Látex o goma elastica, natural tamaño No 33 de 31/2 x 1/8 pulgadas, bolsa de 1/4 libras (100 gramos), aproximado 10 piezas por bolsa.
1	Item 7	19.500	Regla	L.2.49	L.48.555.00	De plástico no transparente o de madera



000931

**CNE****CONSEJO NACIONAL ELECTORAL**

Construyendo Democracia

						con medida máxima de 30 cm
1	Item 8	29.647	Glicerina	L 11 72	L.347.462 84	No tóxica, humectante, higiénica, duradera, contenido 1 3/4 oz o 14 gr.
1	Item 9	29.647	Marcador Permanente	5 61	L 175.213.77	Marcador permanente de punta gruesa color negro
1	Item 13	420	Carpetas para archivos o folder	34 94	L 14.647 80	Carpetas de anillo de 2pulgadas tamaño Legal

10) Por cumplir con los requisitos legales, obtener la mejor calificación técnica y ser el precio más económico se recomienda adjudicar a la sociedad mercantil PROSESO S. de R.L. los ítems descritos en el siguiente cuadro por la cantidad de **Nueve Millones Quinientos Treinta y Un Mil Novecientos Cincuenta y Ocho Lempiras Con Cincuenta Centavos (L 9,531,958.58). Sin impuesto**

Lote No	Items	Cantidad	Producto	Precio Unitario	Precio total	Detalle Técnico
1	Item 5	30.647	Papel Higiénico	L 7 50	229.850 50	Rollo pequeño, de 500 hojas, papel absorbente, color blanco y orgánico
1	Item 11	59.294	Guantes de Latex	L 7 00	L 415 058 00	Empacado por par, de vinilo, talla única
3	Item 1	500	Bolsas Plásticas	L 150 00	L 75 000 00	Bolsa plástica transparente con medidas de 42x70 pulgadas.
3	Item 2	19.500	Bolsas Plásticas	L 20 90	L 407.550 00	Color blanco resistente con medidas de: 14 X 26pulgadas Impresas con las leyendas en color negro: Primera línea "Logo del Consejo Nacional Electoral" Segunda línea "VOTOS ELECCION" Tercera línea " PRESIDENTE Y DESIGNADOS A LAPRESIDENCIA DE LA REPUBLICA" Cuarta línea "VOTOS VALIDOS VOTOS EN BLANCOVOTOS NULOS PAPELETAS SOBRANTES ROTAS"
3	Item 3	19.500	Bolsas Plásticas	L 14 80	L 288 600 00	Color blanco resistente con medidas de: 11 X 24pulgadas Impresas con las leyendas en color negro: Primera línea "Logo del Consejo Nacional Electoral" Segunda línea "VOTOS VALIDOS" Tercera línea " ELECCION PRESIDENTE Y DESIGNADO A LA PRESIDENCIA DE LA REPUBLICA"
3	Item 4	19.500	Bolsas Plásticas	L 14 80	L 288.600 00	Color blanco resistente con medidas de 11 X 24pulgadas Impresas con las leyendas en color negro: Primera línea "Logo del Consejo Nacional Electoral" Segunda línea "VOTOS EN BLANCO" Tercera línea " ELECCION PRESIDENTE y DESIGNADO A LA PRESIDENCIA DE LA REPUBLICA"



000630



# CNE

CONSEJO NACIONAL ELECTORAL  
Construyendo Democracia

3	Item 5	19.500	Bolsas Plásticas	L. 14.80	L. 288.600 00	Color blanco resistente con medidas de: 11 X 24pulgadas Impresas con las leyendas en color negro: Primera línea "Logo del Consejo Nacional Electoral" Segunda línea "VOTOS NULOS" Tercera línea " ELECCION PRESIDENTE Y DESIGNADO A LA PRESIDENCIA DE LA REPUBLICA"
3	Item 6	19.500	Bolsas Plásticas	L. 14.80	L. 288.600 00	Color blanco resistente con medidas de: 11 X 24 pulgadas Impresas con las leyendas en color negro: Primera línea "Logo del Consejo Nacional Electoral" Segunda línea "PAPELETAS SOBANTES ROTAS" Tercera línea " ELECCION PRESIDENTE Y DESIGNADO A LA PRESIDENCIA DE LA REPUBLICA"
3	Item 7	19.500	Bolsas Plásticas	L. 35.40	L. 690.300 00	Color gris resistente con medidas de: 23.5X 26.5pulgadas Impresas con las leyendas en color negro: Primera línea "Logo del Consejo Nacional Electoral" Segunda línea "VOTOS ELECCION DIPUTADOS AL CONGRESO NACIONAL" Tercera línea "VOTOS VALIDOS VOTOS EN BLANCOVOTOS NULOS PAPELETAS SOBANTES ROTAS"
3	Item 8	19.500	Bolsas Plásticas	L. 30.00	L. 585.000 00	Color gris, resistente con medidas de: 22 X 24 pulgadas Impresas con las leyendas en color negro: Primera línea "Logo del Consejo Nacional Electoral" Segunda línea "VOTOS VALIDOS" Tercera línea " ELECCIÓN DIPUTADOS AL CONGRESO NACIONAL"
3	Item 9	19.500	Bolsas Plásticas	L. 30.00	L. 585.000 00	Color gris, resistente con medidas de: 22 X 24 pulgadas Impresas con las leyendas en color negro. Primera línea "Logo del Consejo Nacional Electoral" Segunda línea "VOTOS EN BLANCO" Tercera línea " ELECCIÓN DIPUTADOS AL CONGRESO NACIONAL"
3	Item 10	19.500	Bolsas Plásticas	L. 30.00	L. 585.000 00	Color gris, resistente con medidas de: 22 X 24pulgadas Impresas con las leyendas en color negro: Primera línea "Logo del Consejo Nacional Electoral" Segunda línea "VOTOS NULOS" Tercera línea " ELECCIÓN DIPUTADOS AL CONGRESO NACIONAL"
3	Item 11	19.500	Bolsas Plásticas	L. 30.00	L. 585.000 00	Color gris, resistente con medidas de: 22 X 24pulgadas Impresas con las leyendas en color negro: Primera línea "Logo del Consejo Nacional Electoral" Segunda línea "PAPELETAS SOBANTES ROTAS" Tercera línea " ELECCION DIPUTADOS AL CONGRESO NACIONAL"



000629

**CNE****CONSEJO NACIONAL ELECTORAL**

Construyendo Democracia

3	Item 12	19.500	Bolsas Plásticas	L. 20 90	L. 407.550 00	Color fucsia resistente con medidas de: 14 X 26pulgadas Impresas con las leyendas en color negro: Primera línea "Logo del Consejo Nacional Electoral" Segunda línea "VOTOS ELECCION" Tercera línea "COORPORACION MUNICIPAL" Cuarta línea "VOTOS VALIDOS VOTOS EN BLANCOVOTOS NULOS PAPELETAS SOBRANTES ROTAS"
3	Item 13	19.500	Bolsas Plásticas	L. 14 80	L. 288.600 00	Color fucsia resistente con medidas de: 11 X 24pulgadas Impresas con las leyendas en color negro: Primera línea "Logo del Consejo Nacional Electoral" Segunda línea "VOTOS VÁLIDOS" Tercera línea "ELECCION MIEMBROSCORPORACION MUNICIPAL"
3	Item 14	19.500	Bolsas Plásticas	L. 14 80	L. 288.600 00	Color fucsia resistente con medidas de: 11 X 24 pulgadas Impresas con las leyendas en color negro: Primera línea "Logo del Consejo Nacional Electoral" Segunda línea "VOTOS EN BLANCO" Tercera línea "ELECCION MIEMBROS CORPORACION MUNICIPAL"
3	Item 15	19.500	Bolsas Plásticas	L. 14 80	L. 288.600 00	Color fucsia resistente con medidas de: 11 X 24 pulgadas Impresas con las leyendas en color negro: Primera línea "Logo del Consejo Nacional Electoral" Segunda línea "VOTOS NULOS" Tercera línea "ELECCION MIEMBROSCORPORACION MUNICIPAL"
3	Item 16	19.500	Bolsas Plásticas	L. 14 80	L. 288.600 00	Color fucsia resistente con medidas de: 11 X 24 pulgadas Impresas con las leyendas en color negro: Primera línea "Logo del Consejo Nacional Electoral" Segunda línea "PAPELETAS SOBRANTES ROTAS" Tercera línea "ELECCION MIEMBROSCORPORACION MUNICIPAL"
3	Item 17	19.500	Bolsas Plásticas	L. 26 30	L. 512.850 00	Transparente resistente con medidas de: pulgadas 25 5 ancho X 18 largo Primera línea "Logo del Consejo Nacional Electoral" Segunda línea "BOLSAS PARA RETORNO DEVOTOS "
3	Item 18	19.500	Bolsas Plásticas	L. 55 00	L. 1.072.500 00	Largo 18 pulgadas, ancho 13 pulgadas, serigrafía color negro, grosor 002 con cierre autoadhesivo ultrarresistente en la parte superior de la bolsa y con la leyenda "Copias de Actas de Cierre para Consejo Municipal Electoral ADHERIRLO CON CINTA ADHESIVA EN EL EXTERIOR DE LA MALETA"





000628

4	Item 1	19.500	Sobres de Seguridad	L. 55.00	L. 1.072.500.00	Largo 18 pulgadas, ancho 13 pulgadas, serigrafía color negro, color gris claro, grosor 002 con cierre autoadhesivo ultra resistente en la parte superior de la bolsa
---	--------	--------	---------------------	----------	-----------------	--

11) Por cumplir con los requisitos legales, obtener la mejor calificación técnica y ser el precio más económico se recomienda adjudicar a la sociedad mercantil **INDIGO PUBLICIDAD S. de R.L.** los ítems descritos en el siguiente cuadro por la cantidad de **Un Millón Setecientos Ochenta y Dos Mil Novecientos Setenta y Seis Lempiras Exactos (L.1,782,976.00) Sin impuesto.**

Lote No	Items	Cantidad	Producto	Precio Unitario	Precio Total	Detalle Técnico
1	Item 1	29.647	Caja de empaque para sellos	L. 13.00	L. 385.411.00	Caja de cartón asegurada para protección y uso, debe llevar impresos los diseños y logos del CNE, protegida con laminado U.V., peso no mayor de 105 gramos Dimensiones: - (A & B) Tapa superior y base: 11.7 x 5.3 cm - (C & D) Cara frontal y reverso: 11.7 x 3.75 cm - (E & F) Caras laterales: 3.9 x 5.3 cm
2	Item 1	19.500	Bandera de Honduras	L. 7.97	L. 155.415.00	Largo 23.3 pulgadas, ancho 13.8 pulgadas, dos franjas azul turquesa, una franja color blanca, cinco estrellas azul turquesa, plástica, grosor 004.
2	Item 2	19.500	Braceras	L. 12.74	L. 248.430.00	Impresión HD, lona plastificada, extremo izquierdo logo CNE, nombre del cargo de "PRESIDENTE", extremo derecho bandera NACIONAL color turquesa, largo 16 cm, ancho 8 cm Costurado en la parte trasera con elástico de 1 pulgada (doble costura).
2	Item 3	19.500	Braceras	L. 12.74	L. 248.430.00	Doble costura, impresión HD, lona plastificada, extremo izquierdo logo CNE, nombre del cargo de "SECRETARIO", extremo derecho bandera NACIONAL color turquesa, largo 16 cm, ancho 8 cm, Costurado en la parte trasera con elástico de 1 pulgada (doble costura).
2	Item 4	19.500	Braceras	L. 12.74	L. 248.430.00	Doble costura, impresión HD, lona plastificada, extremo izquierdo logo CNE, nombre del cargo de "ESCRUTADOR", extremo derecho bandera NACIONAL color turquesa, largo 16 cm, ancho 8 cm, Costurado en la parte trasera con elástico de 1 pulgada (doble costura).
2	Item 5	19.500	Braceras	L. 12.74	L. 248.430.00	Doble costura, impresión HD, lona plastificada, extremo izquierdo logo CNE, nombre del cargo de "VOCAL I", extremo derecho bandera NACIONAL color turquesa, largo 16 cm, ancho 8 cm, Costurado en la parte trasera con elástico de 1 pulgada (doble costura).
2	Item 6	19.500	Braceras	L. 12.74	L. 248.430.00	Doble costura, impresión HD, lona plastificada, extremo izquierdo logo CNE, nombre del cargo de "VOCAL II".



000627

**CNE**

CONSEJO NACIONAL ELECTORAL

Construyendo Democracia

						extremo derecho bandera NACIONAL color turquesa, largo 16 cm, ancho 8 cm. Costurado en la parte trasera con elastico de 1 pulgada (doble costura)
--	--	--	--	--	--	---

12) **SE RECOMIENDA** lanzar un nuevo proceso de licitación para los ítems de los Lotes que se declaran fracasados, siendo estos los siguientes:

Lote No	Items	Cantidad	Producto	Detalle Técnico
1	Item 6	97.500	Cravores	Color negro, textura sólida, alto 10 cm, grosor 1.5 cm, corte hexagonal
1	Item 15	2	Troco	Troco de 4 ruedas con capacidad mínima de 250kgs
1	Item 16	10	Troco	Troco de 2 ruedas con capacidad mínima de 200kgs
4	Item 2	171.000	Stickers de seguridad para maleta electoral	Vinil Adhesivo color blanco de 80gr, alto 5 cm, largo 16 cm, pegado fuerte resistente, serigrafía negra, con logotipo del Consejo Nacional Electoral a colores

**SEGUNDO** Que el presente Dictamen con la documentación adjunta siga el procedimiento correspondiente. Licenciada Leandra Pastora Bonilla Salguero. Pre-Intervención del Gasto.

**POR TANTO:** El Pleno de Consejeros, por unanimidad de votos. **RESUELVE:** a. Adjudicar a las siguientes empresas, por cumplir con los requisitos legales, obtener la mejor calificación técnica y ser el precio más económico los ítems siguientes:

ítems 3 y 4 de Lote Número 4, a la empresa **X MEDIA S. DE R. L.** por la cantidad de **Doscientos Treinta y Dos Mil Setecientos Diez Lempiras Exactos (L. 232,710.00);**

ítems 2, 10, 12, 14 del Lote Número 1, a la empresa **REDIPO S. DE R.L. DE C.V.** por la cantidad de **Un Millón Sesenta y Seis Mil Ciento Sesenta Lempiras Exactos (L. 1,066,160.00);**

ítems 3, 4, 7, 8, 9, 13 del Lote Número 1, a la **Sociedad Mercantil PAPELERÍA CALPULES S.A.** por la cantidad de **Seiscientos Setenta y Cinco Mil Cuatrocientos Cuarenta Lempiras con Treinta y Cinco Centavos (L. 675,440.35);**

ítems 5, 11 del Lote Número 1; ítems 1, 2, 3, 4, 5, 6, 7, 8, 9, 10, 11, 12, 13, 14, 15, 16, 17, 18 del Lote Número 3; ítems 1 del Lote Numero 4, a la **Sociedad Mercantil PROCESO S. de R. L.** por la cantidad de **Nueve Millones Quinientos Treinta y Un Mil Novecientos Cincuenta y Ocho Lempiras con Cincuenta Centavos (L. 9,531,958.50);**

ítems 1, del Lote Número 1; ítems 1, 2, 3, 4, 5, 6 del Lote Número 2, a la **Sociedad Mercantil INDIGO PUBLICIDAD S. DE R.L.** por la cantidad de **Un Millón Setecientos Ochenta y Dos Mil Novecientos Setenta y Seis Lempiras Exactos (L. 1,782,976.00).**



000626

*Asimismo se declaran fracasados los ítems 6, 15, 16 del Lote Numero 1 y el ítem 2 del Lote Numero 4, se Instruye a la Unidad de Compras y Contrataciones Electorales (UCCE) para que vuelva a lanzar un nuevo proceso referente a estos ítems.*

*b. Autorizar a la Unidad de Compras y Contrataciones Electorales (UCCE) para que proceda a notificar a las empresas la adjudicación antes mencionada. c. Instruir a la Dirección Administrativa y Financiera y al Departamento de Asesoría Legal, para que emita la respectiva orden de compra o elaborar el respectivo contrato, según corresponda, debiendo la Dirección Administrativa y Financiera, afectar los objetos del gasto, correspondientes al Presupuesto de Elecciones Generales 2021. d. Instruir a la Unidad de Pre Intervención del Gasto para que participe en la recepción de los bienes adquiridos en conjunto con la Jefatura de Proveeduría”.*

*De la presente se deberá entregar copia al Despacho de los Consejeros, Dirección Electoral, Dirección Administrativa y Financiera, Unidad de Compras y Contrataciones Electorales (UCCE), Unidad de Pre Intervención del Gasto, Asesoría Legal, Proyecto Centro Logístico Electoral (CLE), Documentos Electorales*

*Para los fines legales pertinentes, se extiende la presente Certificación en la ciudad de Tegucigalpa, Municipio del Distrito Central, a los dieciséis (16) días del mes de octubre de dos mil veintiuno (2021)*

  
ABOG. ALEJANDRO MARTÍNEZ QUEZADA  
SECRETARIO GENERAL

*Certificación No.1791-2021, Acta 602021, diecinueve (19) páginas*

