

cta.11102-01-000294-0
INSTITUTO NACIONAL DE MIGRACION
ON

CHEQUE No. 00003604

TEGUCIGALPA M.D.C. 19/11/2021

Lugar y Fecha

INDUSTRIAS PANAVISION SA. DE CV.
Páguese a la orden de

L 33,973.72

TREINTA Y TRES MIL NOVECIENTOS SETENTA Y TRES CON 72/100
Cantidad en letras

Lempiras



Banco Central de Honduras

Firma(s)

[Handwritten signature] *[Handwritten signature]*

⑈01001012⑈11102010002940⑈00003604



INDUSTRIAS PANAVISION S.A. DE C.V.

R.T.N. 05019995136860

CASA MATRIZ: Bo. San Fernando, 1ra Cll, 13Ave SE
350 Metros Salida a La Lima, San Pedro Sula, Honduras, C.A.
Tel: 2553-3029 info@ipsa.hn, www.ipsa.hn

SUCURSAL: Blvd. Suyapa 400 mts al nor oeste del Hospital Materno Infantil, Contiguo a
Entrada Altamira Tel. (504) 2239-3066 Fax: (504) 2239-3114
Tegucigalpa, Honduras, C. A

FACTURA
DE: C-CREDITO 30 DIA
FECHA: 16/10/2021 10:31 a.m.

No. 001-003-01-00045960

CAI: F90E66-13B41A-084E8A-0DD50A-96FD00-21
FECHA LIMITE DE EMISION: 17-12-2021
RANGO DE AUTORIZACION:
001-003-01-00041001 Al 001-003-01-00046000

ORIGINAL

CODIGO: C410921
CLIENTE: INSTITUTO NACIONAL DE MIGRACION

DIRECCIONCOL. EL PRADO CTGO A MI VIÑA
CIUDAD: COMAYAGUELA
RTN: 08019014685187
TEL: 2234-6968

O/C: 103
VENDEDOR: 4.0 SENIA PATRICIA NUÑEZ
FACT. POR: Angelica Aguilar
C / E

Nº CORRELATIVO ORDEN DE COMPRA EXENTA:
Nº CORRELATIVO CONSTANCIA DE REGISTRO EXONERADO:
Nº IDENTIFICATIVO REGISTRO DE LA SAG:

Número de artículo	Descripcion	Cant.	Precio Unitario	Descuentos y rebajas otorgados	Total
E-55-1258-WLTX	ESTACIONES DE TRABAJO DE 70.0 X 410.0 X 109.0 H P/4 P C/ANAQUELES DE M/	1	36,342.57	3,852.57	32,490.00
N-M1153-001-NXX	RANURA C/TAPA 2.1/8 DIA. NEGRO	4	70.93	0.00	283.72
N-SV401-000-XXX	SERVICIO DE INSTALACION	1	1,200.00	0.00	1,200.00

Industrias Panavision, S.A. de C.V.
R.T.N. 05019995136860
FACTURA ORIGINAL



Pro. Angelica Aguilar

Treinta Y Nueve Mil Sesenta Y Nueve Y 78 / 100 Lempiras.

3,852.57 33,973.72

Al momento de Cancelar la factura, no se deberá aplicar la retención del 1%, ya que Industrias Panavision S.A. de C.V. se encuentra sujeta al Régimen de Pagos a Cuenta según lo indica el Decreto #17-2010 (En la fe de errata del 29 de Mayo del 2010)

LA FACTURA ES BENEFICIO DE TODOS, EXIJALA.

- a) Una vez salida de nuestras bodegas la mercancía viaja por cuenta y riesgo del comprador.
- b) Por cheques devueltos por el Banco se cobrará el 20% sobre el total del cheque.
- c) El importe de esta factura devengará el 5% mensual después de la fecha de vencimiento.
- d) No se admiten devoluciones después de 30 días. Por las devoluciones aceptadas no se reconocerá el impuesto pagado al fisco.
- e) Esta factura no constituye un recibo de pago. Exija su recibo en caja.

SUBTOTAL L.	33,973.72 ✓
IMPORTE EXONERADO L.	
IMPORTE EXENTO L.	
IMPORTE GRAVADO 15% L.	33,973.72 ✓
IMPORTE GRAVADO 18% L.	
I.S.V. 15% L.	5,096.06 ✓
I.S.V. 18% L.	
TOTAL A PAGAR L.	39,069.78 ✓

NOMBRE

FIRMA

RECIBI CONFORME



SC-CER291633

SBN-F01

INSTITUTO NACIONAL DE MIGRACION
UNIDAD LOCAL DE ADMINISTRACION DE BIENES NACIONALES

ACTA DE RECEPCION
022/2021

No. DE ORDEN DE COMPRA	103
FECHA DE RECEPCION	sábado, 16 de octubre de 2021

IPSA

LO QUE A CONTINUACION SE DETALLA:

UNA (01) ESTACION DE TRABAJO PARA CUATRO PERSONAS.

.....:ULTIMA LINEA:.....

L. 39,069.78 ✓

OBSERVACIONES:

FACTURA No. 001-003-01-00045960

Y PARA CONSTANCIA DE LO ACTUADO SE EMITE LA PRESENTE ACTA EN LA CIUDAD DE TEGUCIGALPA, MUNICIPIO DEL DISTRITO CENTRAL.



[Handwritten signature]

RECIBE CONFORME
LIC. JOSE LUIS VASQUEZ
JEFE DE BIENES NACIONALES I.N.M.

REPUBLICA DE HONDURAS
ORDEN DE COMPRA

C Original: Orden de Pago
 C/Azul: Dirección General de Presupuesto
 C/Verde: Contaduría Gral. República
 C/Amarillo Oro: Sex. Adm. Dep.
 C/Amarillo Canario: Sec. Adm. Ramo
 C/Blanca: Suministrante

Forma
PCEFD001
 103

INSTITUTO NACIONAL DE MIGRACIÓN
 Unidad Ejecutora **MIGRACION Y EXTRANJERIA**
 Lugar **TEGUCIGALPA M.D.C.**
 Fecha **20 DE JULIO DE 2021**

NOMBRE: **IPSA**

Dirección del Suministrante: **BULEVARD SUYAPA 400 MTS AL NORTE DEL HOSPITAL MATERNO INFANTIL**

ESTRUCTURA PRESUPUESTARIA

CTCC	AÑO	TITULO	PROG	SUB. P.	ACT	FONDO	RENG	CLAVE PAD
	2021	45	11	00	01	11	-	-

GASTOS		
CORR		
X		

Código de Obj.	Partida No.	Cantidad	Unidad	DESCRIPCIÓN	VALORES EN LEMPIRAS		
					Precios por Unidad	Parciales según objeto	Totales
42110	1	1	UND	MUEBLES VARIOS DE OFICINA			L. 39,069.78
		4	UND	ESTACION DE TRABAJO PARA 4 PERSONA	L. 32,490.00	L. 32,490.00	
		1	UND	RANURA CON TAPA	L. 70.93	L. 283.72	
		1	UND	SERVICIO DE INSTALACION	L. 1,200.00	L. 1,200.00	
				15% IMPUESTO SOBRE VENTAS		L. 5,096.06	
			ULTIMA LINEA.....			
				TREINTA Y NUEVE MIL SESENTA Y NUEVE LEMPIRAS CON 78/100 CENTAVOS			
				PARA SER INSTALADA EN EL AEROPUERTO RAMON VILLEDA MORALES, CON FONDOS DONADOS DE CHINA TAIWAN.			
				TOTAL...			L. 39,069.78

NOTA: Orden de Compra Original debe adjuntarse a la factura y recibo al momento de la entrega para tramite de pago/

Proceso **CM-079-INM-2021**

Elaborado por: **W.A.S.F**

Cecilia Navarro
 Unidad de Compras
 Revisado

Lic. Mario Hernandez
 Gerente de Administración y Finanzas
 Aprobado

Karina Mejia
 Presupuesto y Contabilidad
 Verificado disponibilidad presupuestaria

VERIFICADO
 INSTITUTO NACIONAL DE MIGRACION



INDUSTRIAS PANAVISION S.A. DE C.V.
 BLVD. CUYAPA, 400 MTS AL NORTE
 DEL HOSP. MATERNO INFANTIL
 TEGUCIGALPA
 TEL: 2239-3066
 FAX: 2239-3114

RTN: 0-995136860
 WEB: www.ipsa.hn
 EMAIL: info@ipsa.com

CODIGO: MVR-14
 VERSION: 08

COTIZACION

No. **999103**

Código: C410921
Cliente: INSTITUTO NACIONAL DE MIGRACION

Fecha: 20/07/2021
Teléfono: 2234-6968
Fax:
O/C:
Hora: 05:53PM
AC

Dirección: COL. EL PRADO CTGO A MI VIÑA
Ciudad: COMAYAGUELA

Saldo: 1,746.20 **Saldo Vencido:** 1,746.20 **Fecha de Impresion:** 21/07/2021 01:02:38p.m.

Al momento de Cancelar la factura no se deberá aplicar la retención del 1%, ya que IPSA se encuentra sujeta al Régimen de Pagos a Cuenta, según lo indica el Decreto #17-2010 (en la fe errata del 29 de mayo del 2010).

Número de artículo	Descripción	Precio	Cant.	Total
ESTACIÓN DE TRABAJO P/4P DE 70.0 X 410.0 X 109.0 C/ANAQUELES DE MADERA Y CANALETAS				
COTIZACION	COTIZACION MOBILIARIO ESPECIAL	32,490.00	1	32,490.00
M1153-001-NXX	RANURA C/TAPA 2.1/8 DIA. NEGRO	70.93	4	283.72
Subtotal				32,773.72
N-SV401-000-XXX	SERVICIO DE INSTALACION	1,200.00	1	1,200.00

Entregar en:

ESTO NO ES FACTURA. EXIJA SU RECIBO EN CAJA.
 PRECIOS VALIDOS UNICAMENTE POR 7 DIAS
 MEDIDAS PUEDEN VARIAR +/- 2%.

4.0 SENIA PATRICIA NUÑEZ

Asesor de Ventas:

ACEPTADO CLIENTE



SUB-TOTAL:	Lps	33,973.72
GASTOS ADICIONALES:	Lps	0.00
IMPUESTO:	Lps	5,096.06
TOTAL:	Lps	39,069.78

CECILIA NAVARRO
 NOMBRE FIRMA

SC-CER291633

DIBUJO TECNICO

CODIGO: DDE-01
VERSION: 02

DETALLE DE COMPONENTES DE MUEBLE

CLIENTE: Instituto Nacional de Emigración

Asesor: Semia Nuñez

Responsable: Mario Souto

Cotización #:

Pedido #:

Código de Diseño:

Versión Diseño: 1-1

Motivo de Cambio:

Fecha: 22/05/2021

Observaciones:

GENERALIDADES
Descripción de Mueble:
Estaciones de Trabajo para 4 Personas

Cantidad: 1
UNIDAD

Item: ITEM #:

HOJA #1/3
IPSA

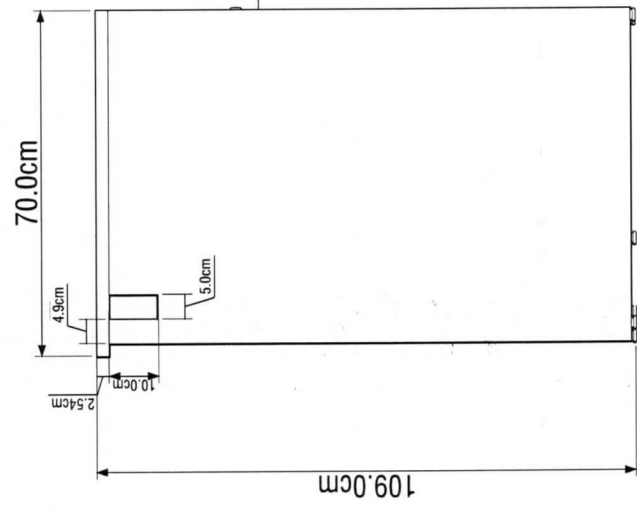

V. LATERAL

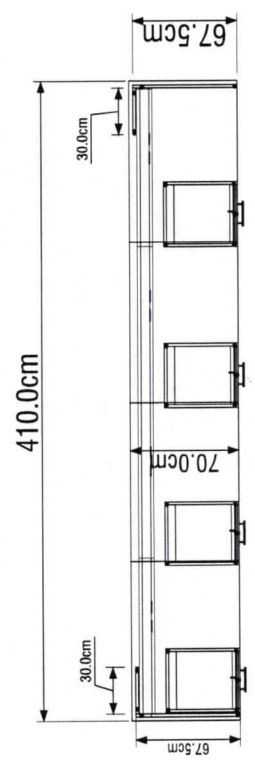

→ Ranuras se harán en el sitio (4 UNIDADES)

PLANTA Nota: Medidas pueden variar +/- 1 Omm

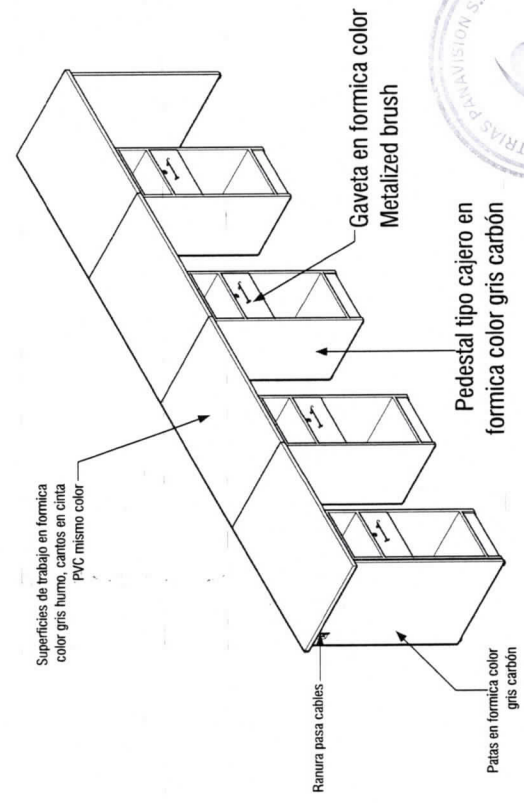

ISOMETRICO

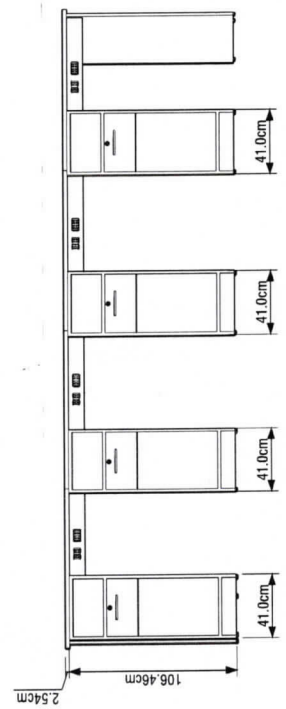

V. FRONTAL



DIBUJO TECNICO

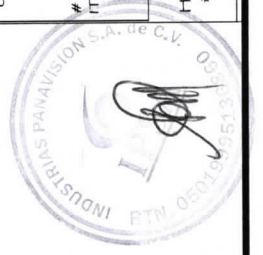
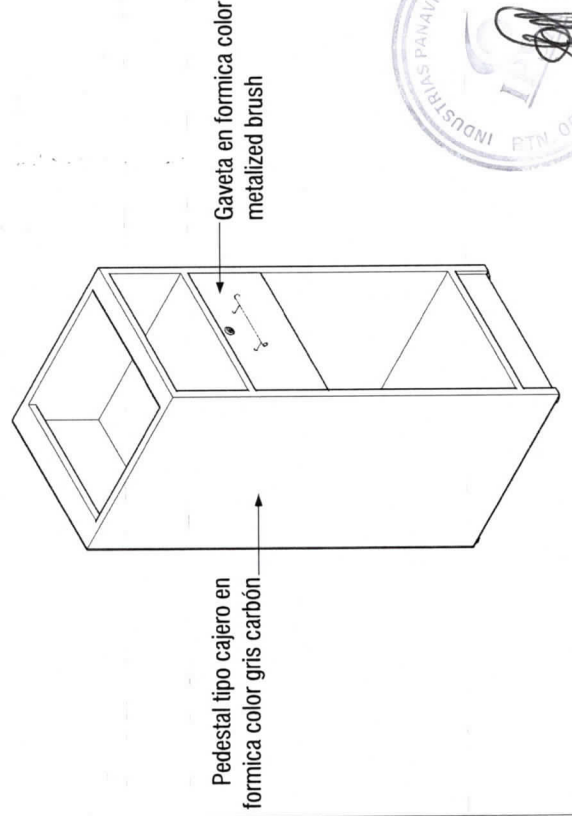
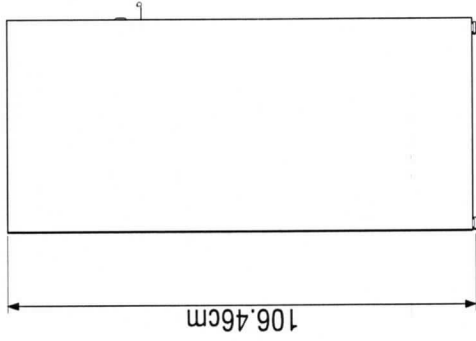
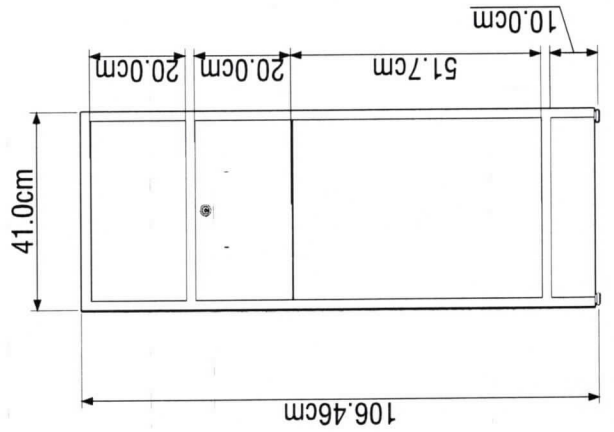
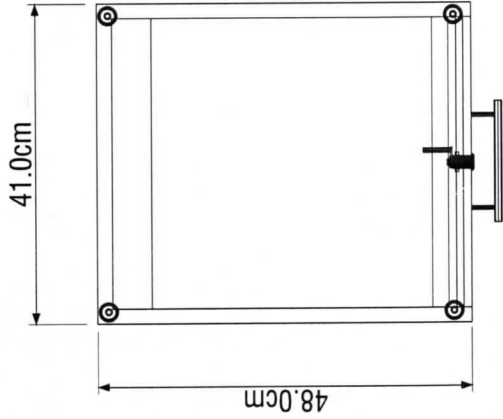

CODIGO: DDE-01
VERSION: 02

DETALLE DE COMPONENTES DE MUEBLE

CLIENTE: Instituto Nacional de Emigración

Asesor: Senia Nuñez

Responsable: Mario Souto

Cotización #:

Pedido #:

Código de Diseño:

Versión Diseño: 1-1

Motivo de Cambio:

Fecha: 22/05/2021

Observaciones:

GENERALIDADES
Descripción de Mueble:
Pedestal tipo Cajero

Cantidad: 4 UNIDADES

Item: ITEM #:

HOJA #2/3
IPSA

PLANTA

Nota: Medidas pueden variar +/- 10mm

V. LATERAL

V. FRONTAL

ISOMETRICO

DIBUJO TÉCNICO

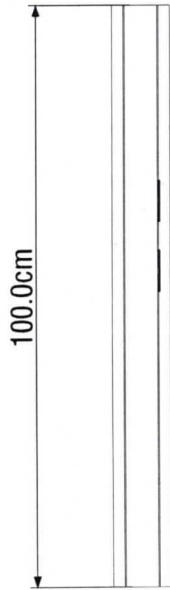

V. FRONTAL

PLANTA Nota: Medidas pueden variar +/- 10mm

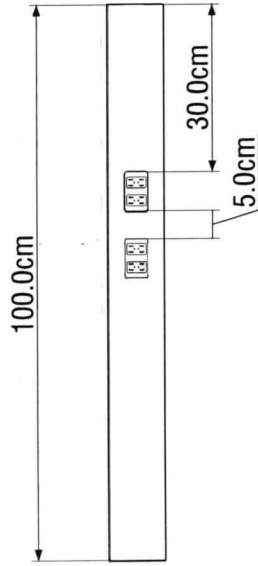

V. LATERAL

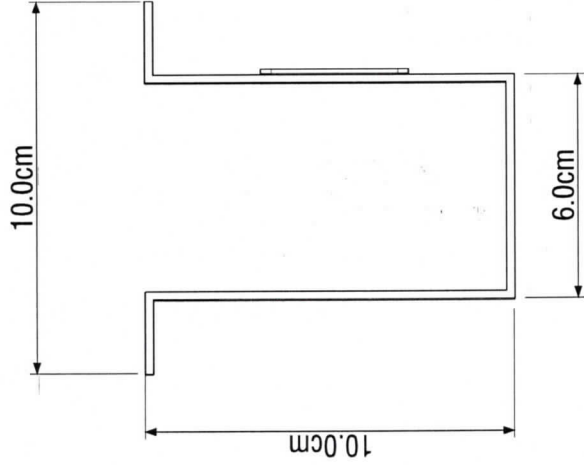

ISOMETRICO

Canaletas de metal en pintura color gris carbón

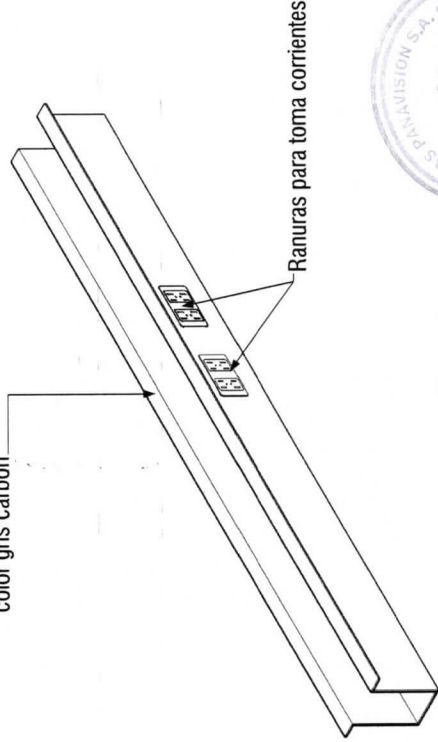

CODIGO: DDE-01
VERSION: 02

DETALLE DE COMPONENTES DE MUEBLE

CLIENTE: Instituto Nacional de Emigración

Asesor: Semia Nuñez

Responsable: Mario Souto

Cotización #:

Fedido #:

Código de Diseño:

Versión Diseño: 1-1

Motivo de Cambio:

Fecha: 22/05/2021

Observaciones:

GENERALIDADES

Descripción de Mueble: Canaleta

Cantidad: 4 UNIDADES

Item: ITEM #:

HOJA #3/3





Industrias Metálicas Rojas Nuñez

* Muebles para Oficina * Sistemas Modulares * Sistemas de Archivo * Armarios *
 * Call Centers * Conferencia * Estaciones de Trabajo * Nuestra Mejor Línea: Muebles Especiales
 *RTN:05019003077501 / CAI:CFC84F-7D26A7-93478C-BCAE81-7A4749-FE

PROPUESTO	Instituto Nacional de Migración			Nº COTIZACIÓN	07020
DIRECCIÓN	COL. El Prado			FECHA	16/12/2021
ATENCIÓN	Licda. Cecilia Navarro.			HORA	
TELÉFONO	2234-6968	FAX			
CELULAR		EMAIL			

INV.	CODIGO	COLOR		PRECIO	CANTIDAD	SUBTOTAL
1	VARIOS	GRIS	Estación de trabajo para 4 Personas pegadas a Pared	L. 41,500.00	1	L. 41,500.00
			NOTAS:			
			• tiempo de fábrica 30 días hábiles.			
			• Costo de instalación y envío incluido en el costo.			
			• Precios válidos por 15 días.			

SUBTOTAL	L. 41,500.00
ISV 15%	L. 6,225.00
TOTAL LPS.	L. 47,725.00

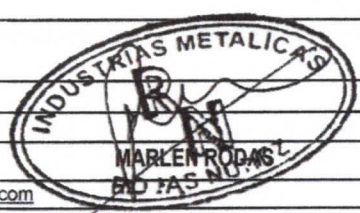

NOTAS	
VENDEDOR	
EMAIL	marlen.rodas@rojasnunez.com
DIRECCIÓN	Blv. Suyapa 200 mts antes del hospital escuela
TELÉFONOS	2239-0043 / 31-73-15-32
ACEPTAMOS	

AUTORIZADO POR CLIENTE

(Handwritten signatures)

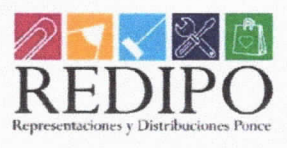

COTIZACIÓN

Boulevard Morazan, Media cuadra arriba de Centro
Comercial Los Arcos

Tel. 2221-0896 / 2221-4849/32003264
RTN # 08019012466571
ventas@redipohn.com

Fecha:	20/7/2021
Cotizacion #	17082021-2 PINEDA
Valido hasta	15/7/2021

EMPRESA : INSTITUTO NACIONAL DE MIGRACION

Tegucigalpa M.D.C.

N°	PRODUCTO	CANT	PRECIO UNITARIO	PRECIO
1	SILLA SECRETARIAL 	4	L 2,100.00	L 8,400.00
***** UL *****				

CONDICIONES

EXENTO***



VALOR A PAGAR	L	8,400.00
ISV	L	1,260.00
VALOR A PAGAR	L	9,660.00

ACCESORIOS PARA COMPUTADORAS Y OFICINAS S.A. DE C.V.

RTN 05019995108892

Señores INSTITUTO NACIONAL MIGRACION

COTIZACION

Fecha 20/7/2021

Dirección Ventas Mayoreo Tegucigalpa.
Teléfono 2239-4036 Fax
Atención Ventas Mayoreo

Numero 55143866
Codigo Cliente CEIJG10

Codigo	Descripción	ISV	Cantidad	Precio	Total
362369	SILLA SECRETARIAL NEGRA 154	S	4	L. 2,450.00	L. 9,800.00



Asesor de Ventas CAROLINA MARTEL
A. COTIZACION VALIDA POR 3 DIAS



Sub- Total L9,800.00
Impuesto L1,470.00
Total L11,270.00

Página 1

Autor: LIZETH ZELAYA / AMY O Impreso por SAP Business One

Dirección 6Ave3Calle N.O.Barrio Guamilito

Teléfono 2550-4740

Fax: 2557-4644

SAN PEDRO SULA HONDURAS

